

Philips LCD Fernseher für Hotels: Pro Serie



EN 19HFL3330D/10
EN 22HFL3330D/10

Wenden Sie sich für weitere Informationen zur korrekten Installation /Positionierung des TV Geräts und zu optimalem Zubehör an Ihren Sales Support vor Ort.

DFU-AUG2008

PHILIPS

Inhaltsverzeichnis

1 EINFÜHRUNG IN DEN PBS-MODUS	2
2 FERNBEDIENUNG	3
2.1 Überblick über die Fernbedienung 2573 (optional)	3
2.2 Überblick über die Gästefernbedienung	3
3 ERSTEINRICHTUNG	5
3.1 Virgin-Modus – Werkseitige Voreinstellungen	5
4 SETUP-MENÜ UND PBS-MODUS	6
4.1 PBS-MODUS	7
4.2 APPLICATION (ANWENDUNG)	7
4.3 SWITCH ON SETTINGS (Einschalteneinstellungen)	7
4.4 CONTROL SETTINGS (Geräteeeinstellungen)	8
4.5 BLANK CHANNEL (Bild ausblenden)	8
4.6 SMARTLOADER TO TV (Kopieren)	9
4.7 TV TO SMARTLOADER (Kopieren)	9
4.8 STORE (Speichern)	10
5 PRAKTISCHE TIPPS	10

1 EINFÜHRUNG IN DEN PBS-MODUS

Der PBS-Modus (**P**rofessional **B**usiness **S**olutions) legt einen bestimmten TV- oder Bildschirmmodus fest (ähnlich wie der Hotelmodus).

Dieser Modus beschränkt die Einstellungsmöglichkeiten (z. B. bei der Lautstärkeregelung), die dem Normalbenutzer (z. B. einem Hotelgast) zur Verfügung stehen.

Der Umfang der Einstellungsmöglichkeiten lässt sich von einem Superuser (dem TV-Installateur des Hotels) über das Setup-Menü festlegen.

Dieses Handbuch erläutert die Einrichtung von TV-Programmen mithilfe des Virgin-Modus, die Konfiguration weiterer TV-Einstellungen und die Aktivierung des PBS-Modus.

2 FERNBEDIENUNG



2.1 Fernbedienung 2573 zur Einrichtung des PBS-Modus (optional)

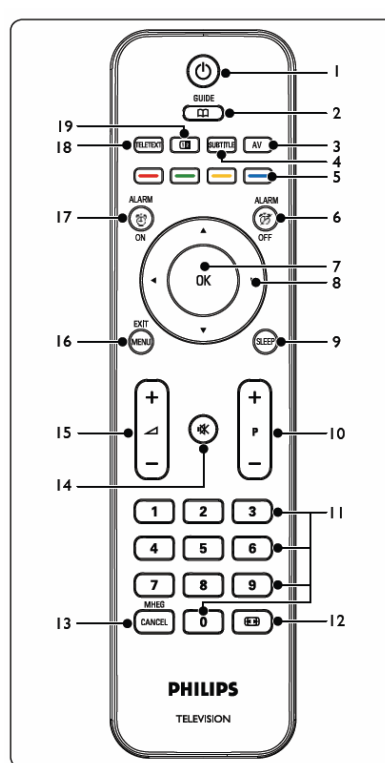

 **Hinweis:** Für den TV-Installateur des Hotels sollte der Setup-Modus ausgewählt werden.

2.2 Gästefernbedienung 22AV1104/10



- 1. Ein/Standby**  Schaltet den Fernseher von Standby aus ein oder zurück in den Standby-Betrieb.
- 2. GUIDE (Programm)**  (DVB-T) Schaltet das elektronische Fernsehprogramm ein oder aus. Nur bei Digitalsendern verfügbar.
- 3. SOURCE (Quelle)** Auswahl aus den angeschlossenen Geräten.
- 4. SUBTITLE (Untertitel)** (DVB-T) Blendet Untertitel ein oder aus.

5. FARBTASTEN

Auswahl von Themen oder Teletextseiten.

6. ALARM OFF (Alarm aus)

Alarm deaktivieren - bei diesem Modell nicht verfügbar.

7. OK

Zugriff auf das Menü **All channels** (alle Sender) oder Aktivieren einer Einstellung.

8. ◀, ▶, ▲, ▼

Menü-Navigationstasten.

9. SLEEP (Timer)

Anzeige und Einstellungen des Sleep-Timer-Menüs.

10. P +/-

Umschalten zum nächsten oder vorherigen Sender.

11. NUMMERNTASTEN

Auswahl eines Senders, einer Seite oder einer Einstellung.

12.

Auswahl eines Bildformats.

13. MHEG CANCEL (MHEG aus)

Deaktiviert Digitaltext oder interaktive Services (nur in GB).

14.

Ton aus / ein.

15. +/-

Lautstärke erhöhen / verringern.

16. MENU/EXIT (Menü / Beenden)

Blendet das Menü ein oder aus.

17. ALARM ON (Alarm ein)

Anzeige des Alarmmenüs - bei diesem Modell nicht verfügbar.

18. TELETEXT

Blendet den Teletext ein oder aus.

19.

Der aktuelle Sender (bzw. die Quelle) wird auf der linken Bildschirmseite angezeigt. Auf der rechten Seite wird der Teletext angezeigt.

3 ERSTEINRICHTUNG

3.1 Virgin-Modus – Werkseitige Voreinstellungen und Ersteinrichtung

Die Installationsfunktion dieses TV-Geräts führt Sie bei der Ersteinrichtung des Geräts durch das Installationsmenü, um alle benötigten Einstellungen vorzunehmen.

Diese als Virgin-Modus bezeichnete Funktion wird aktiviert, wenn der Fernseher nach dem Auspacken zum ersten Mal eingeschaltet wird, und dient der Erstinstallation bzw. Einrichtung eines ersten TV-Geräts. Um bei der Einrichtung einer gesamten Hotelanlage mit mehreren Fernsehgeräten Zeit zu sparen, können die Einstellungen dieses Erstgeräts mit dem in den Abschnitten 4.6 und 4.7 beschriebenen Kopiervorgang auf weitere Geräte übertragen werden.



Wählen Sie Ihre Sprache aus. Drücken Sie zur Bestätigung auf OK oder auf die grüne Farbtaste an der Fernbedienung.

Vor dem Aktivieren des PBS-Modus muss das Fernsehgerät konfiguriert werden, sofern nicht das Kopiervorgang angewendet wird.

Hinweis: Soll das Kopiervorgang angewendet werden, kann der Virgin-Modus übersprungen werden, indem zweimal auf die Menütaste am Fernseher gedrückt wird.

Befolgen Sie die Anweisungen des Virgin-Modus zum Einstellen aller Sender / Kanäle.

Digitale Kanäle starten bei Sender Nr. 1, analoge Kanäle bei Sender Nr. 900.

PB5

Hinweis: Die Kanalliste kann vom TV-Installateur des Hotels mithilfe der unten dargestellten Funktion "Rearrange channel list" (Kanalliste bearbeiten) bearbeitet werden. Darüber hinaus lässt sich die Kanalliste einfach mithilfe der Funktion "Rename channels" (Kanäle umbenennen) durchführen, indem den Kanälen bei Bedarf Nummern und Namen direkt zugewiesen werden.

Channel installation		Rearrange
Automatic installation	0	
Installation update	1	
Digital: Test reception	2	
Analog: Manual installation	3	
Rearrange	4	
	5	
	6	
	7	

Rearrange
0
1
2
3
4
5
6
7

This allows you to rename, to reshuffle and to uninstall or reinstall the stored TV channels. Press the corresponding colour keys.

This allows you to rename, to reshuffle and to uninstall or reinstall the stored TV channels. Press the corresponding colour keys.

Nach Abschluss der Installation / Ersteinrichtung wird das Menü des Virgin-Modus beim nächsten Einschalten nicht erneut angezeigt.

Weitere Informationen finden Sie in der Bedienungsanleitung für Consumer-TV-Geräte.

Die eingestellten Bild-, Ton- und Funktionseinstellungen werden immer verwendet, wenn das Gerät vom Betriebszustand Aus oder Standby im PBS-Modus eingeschaltet wird.

Rufen Sie hierzu das unten dargestellte Setup-Menü für Consumer-TV-Geräte auf und nehmen Sie die Bild-, Ton- und Kanaleinstellungen etc. nach Bedarf vor. Die Bildeinstellungen können manuell oder mithilfe der Smart Settings vorgenommen werden, die das Gerät auf voreingestellte Bild- und Toneinstellungen programmieren.

TV Menu		Smart settings
Smart settings	Personal	
Picture	Vivid	
Sound	Standard	
Features	Movie	
Instal	Power saver	

Weitere Informationen finden Sie in der Bedienungsanleitung für Consumer-TV-Geräte.

Über Install (Einrichten) > Preferences (Einstellungen)
> Location (Aufstellungsort) ist das Gerät in den
Home-Modus zu schalten.

Preferences		Location	
Location	Shop	Shop	Home
Easylink			
This allows you to select the location of your TV. Choose Home to have full flexibility to change any predefined settings.			

4 ANZEIGEN DER SETUP-MENÜS

Um das Setup-Menü des PBS-Modus aufzurufen, drücken Sie im Modus SETUP auf die Menütaste der Fernbedienung 2573. Sofern der High-Security-Sicherheitsmodus deaktiviert ist, können Sie auch auf der Gästefernbedienung innerhalb von 10 Sekunden die Sequenz "319753 +  " gefolgt von der Stummschaltetaste "" eingeben.

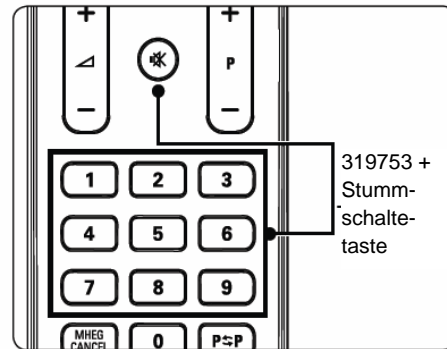
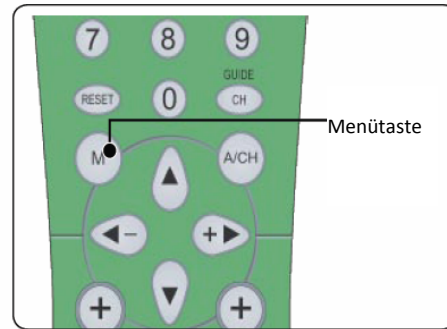

Folgendes Menü wird angezeigt:

Setup menu	PBS mode
PBS mode	off
Application	on
Switch on settings	
Control settings	
Blank channel	
Smartloader to TV	
TV to smartloader	
Store	

4.1 PBS-MODUS

Wählen Sie ON (Ein), um den PBS-Modus zu aktivieren.

Setup menu	PBS mode
PBS mode	off
Application	on
Switch on settings	
Control settings	
Blank channel	
Smartloader to TV	
TV to smartloader	
Store	

4.2 APPLICATION (Anwendung)

Als Anwendung stehen je nach Bedarf Hotel/Hospital (Hotel/Klinik) oder Business/Monitor (Unternehmen/Überwachung) zur Verfügung.

Setup menu	Application
PBS mode	Business/Monitor
Application	Hotel/Hospital
Switch on settings	
Control settings	
Blank channel	
Smartloader to TV	
TV to smartloader	
Store	

Wird die Anwendung Hotel/Hospital gewählt, können Gäste auf das unten abgebildete eingeschränkte Gäste-Menü zugreifen.

Beschreibungen zu den einzelnen Menüpunkten finden Sie in der Bedienungsanleitung für Consumer-TV-Geräte.

Guest menu	Picture format
Picture format	Super zoom
Subtitle	4:3
Subtitle language	Movie expand 14:9
Audio language	Movie expand 16:9
Sleeptimer 0	Wide screen
	Subtitle zoom

Wird die Anwendung Business/Monitor gewählt, kann über die Menütaste der Gästefernbedienung das vollständige Setup-Menü für Consumer-TV-Geräte aufgerufen werden, inklusive der Zusatzfunktionen des PBS-Einrichtungsmenüs.

PB7

4.3 SWITCH ON SETTINGS (Einschalteneinstellungen)

Setup menu	Switch on settings
PBS mode	Switch on volume
Application	Maximum volume
Switch on settings	Switch on channel
Control settings	Power on
Blank channel	Display message
Smartloader to TV	Welcome message
TV to smartloader	
Store	

- **SWITCH ON VOLUME (Einschalllautstärke)** - Beim Einschalten aus dem Betriebszustand Aus oder Standby schaltet das Gerät immer auf diesen Wert. Dieser Wert kann die eingestellte maximale Lautstärke nicht überschreiten. Die aktuelle Lautstärke entspricht der Einschalllautstärke, und Veränderungen der Einschalllautstärke wirken sich sofort auf die aktuelle Lautstärke aus.
- **MAXIMUM VOLUME (Maximale Lautstärke)** – Die maximale Lautstärke, die vom Gast eingestellt werden kann.
- **SWITCH ON CHANNEL (Einschaltkanal)** – Auswahl eines (analogen oder digitalen) Senders oder einer externen Videoquelle, auf die beim Einschalten des Geräts aus dem Betriebszustand Aus oder Standby zugegriffen wird. Bei Auswahl der Einstellung LAST STATUS (Wie zuletzt) ruft das Gerät den Sender oder die Quelle auf, die angezeigt wurde, als das Gerät in den Betriebszustand Standby oder Aus geschaltet wurde. Die Einstellung LAST STATUS (Wie zuletzt) ist gegenüber der Einstellung APPLICATION (Anwendung) prioritär.
- **POWER ON (Einschalten)** – Legt fest, ob das Gerät bei Einschalten der Stromversorgung in den Betriebszustand Ein oder Standby schaltet. Bei Einstellung ON (Ein) wird das Gerät mit Einschalten der Stromversorgung eingeschaltet. Die Einstellung STANDBY bedeutet, dass das Gerät in den Betriebszustand Standby wechselt. Bei Einstellung von LAST STATUS (Wie zuletzt) wechselt das Gerät in den Betriebszustand, in dem es sich vor dem Ausschalten der Stromversorgung befand.
- **DISPLAY MESSAGE (Meldung anzeigen)** – Aktiviert die Anzeige eines Begrüßungsbildschirms für 30 Sekunden nach dem Einschalten aus dem Betriebszustand Aus oder Standby. Ist die Funktion OSD Display (Bildschirmanzeige) auf OFF (Aus) gesetzt, ist der Begrüßungsbildschirm immer deaktiviert.

- **WELCOME MESSAGE (Begrüßung)** – Geben Sie einen Begrüßungstext von 2 Zeilen à 20 alphanumerischen Zeichen ein. Die verfügbaren Zeichen hängen von der ausgewählten Spracheinstellung ab.

Welcome message	
Line 1	Line 1
Line 2	Welcome to PBS Mode
Clear	
● Cancel	● OK
● Clear all	● Delete

Die Auswahl der Zeichen erfolgt über die Cursor- und Zahlentasten.

4.4 CONTROL SETTINGS (Geräteeinstellungen)

Setup menu	Control settings
PBS mode	Local KB lock
Application	RC lock
Switch on settings	OSD display
Control settings	High security mode
Blank channel	Auto scart
Smartloader to TV	Monitor out
TV to smartloader	Low power standby
Store	

- **TELEVISION BUTTONS LOCKED (Gerätetasten sperren)** – Sperrung / Freigabe der Tasten am TV-Gerät. ON (Ein) sperrt alle Tasten außer der Netztaaste. OFF (Aus) gibt alle Tasten frei. ALL (Alle) sperrt alle Tasten am TV-Gerät inklusive der Netztaaste.

- **REMOTE CONTROL LOCKED (Fernbedienung sperren)** – Sperrung / Freigabe der Fernbedienungen. Ist der High-Security-Sicherheitsmodus auf OFF (Aus) gesetzt, so ist der Zugriff auf das PBS-Menü über den Fernbedienungscode "319753" auch dann möglich, wenn die Fernbedienung gesperrt ist.
- **OSD DISPLAY (Bildschirmanzeige)** – Aktiviert oder deaktiviert Bildschirmanzeigen wie Kanalnummer, Sendername, Tonmodus, Lautstärkeanzeige, Uhrzeit, etc.
- **HIGH SECURITY MODE (Sicherheitsmodus)** – Legt fest, ob die Anzeige des Setup-Menüs über eine normale Kundenfernbedienung oder nur über die PBS-Fernbedienung erfolgen kann. Ist diese Funktion aktiviert, kann das Setup-Menü nur über die Menütaste der Setup-Fernbedienung aufgerufen werden. Ist die Funktion deaktiviert, kann das Setup-Menü über die Menütaste der Setup-Fernbedienung oder über die Tastenfolge "319753" auf der Gästefernbedienung aufgerufen werden.
- **AUTO SCART** – Aktiviert (ON) oder deaktiviert (OFF) die automatische Geräteerkennung im PBS-Modus.
- **LOW POWER STANDBY (Strom sparender Standby-Modus)** - Legt fest, in welchen Standby-Modus das Gerät bei Drücken der Netztaaste an der Fernbedienung oder am Gerät wechselt. Grün: das Gerät schaltet in den Stromsparmodus. Schnell: das Gerät schaltet in den Semi-Standby-Betrieb und lässt sich schneller wieder einschalten.



4.5 BLANK CHANNEL (Bild ausblenden)

- **BLANK CHANNEL (Bild ausblenden)** - Ein- und Ausblenden des Bilds beim aktuellen Kanal. Bei PBS-Anwendungen dienen Kanäle mit ausgeblendetem Bild beispielsweise zur Wiedergabe von Radioübertragungen oder Musik-CDs. Die Ausblendung lässt sich für jeden Kanal einzeln festlegen. Nach dem Umschalten wird das Bild beim neuen Kanal je nach individueller Einstellung ein- oder ausgeblendet.

Setup menu	Blank channel
PBS mode	off
Application	on
Switch on settings	
Control settings	
Blank channel	off
Smartloader to TV	on
TV to smartloader	
Store	

Hinweis: Die Funktion BLANK CHANNEL ist nur für den aktuell eingestellten Kanal gültig. Zum Ausblenden des Bilds weiterer Kanäle rufen Sie durch Drücken der rechten Cursortaste das unten abgebildete Blank Channel Untermenü auf.

4.6 SMARTLOADER TO TV (Kopieren über USB)

Setup menu	Smartloader to TV
PBS mode	Load
Application	Settings copied to TV
Switch on settings	
Control settings	
Blank channel	
Smartloader to TV	
TV to smartloader	
Store	

Kopieren der TV-Konfiguration (Video, Audio, Sendertabelle, PBS-Modus) von einem USB Memory Stick auf ein Fernsehgerät. Nach Abschluss des Kopiervorgangs erscheint die Bestätigungsmeldung "Settings copied to TV".

- Hinweis:** Während des Kopiervorgangs darf der USB Memory Stick nicht entfernt werden. Andernfalls kann es zu Fehlfunktionen des TV-Geräts kommen.
- Hinweis:** Während des Kopiervorgangs empfängt das TV-Gerät die Klondateien NVM_MTK_2K8_EU.BIN und CH_MTK_2K8_EU.BIN und aktualisiert seinen NVM-Speicher und die Kanaleinstellungen.
- Hinweis:** Während des Kopiervorgangs sind alle Gerätetasten und Fernbedienungen deaktiviert.
- Hinweis:** Schalten Sie das Gerät nach Abschluss des Kopiervorgangs am Netzschalter aus und wieder ein.

4.7 TV TO SMARTLOADER (Kopieren über USB)

Setup menu	TV to smartloader
PBS mode	
Application	Load
Switch on settings	Settings copied to USB
Control settings	
Blank channel	
Smartloader to TV	
TV to smartloader	
Store	

Kopieren der TV-Konfiguration (Video, Audio, Sendertabelle, PBS-Modus, Begrüßungstext, etc.) vom Fernsehgerät auf ein USB-Laufwerk.

- Nach Abschluss des Kopiervorgangs erscheint die Bestätigungsmeldung "Settings copied to USB".

- Hinweis:** Der USB Memory Stick muss über mindestens 10 MB freien Speicherplatz verfügen.
- Hinweis:** Während des Kopiervorgangs darf das USB-Laufwerk nicht entfernt werden. Andernfalls kann es zu Fehlfunktionen des TV-Geräts kommen.
- Hinweis:** Nach Abschluss des Kopiervorgangs befinden sich zwei Dateien im USB Root-Verzeichnis: NVM_MTK_2K8_EU.BIN mit allgemeinen Einstellungen, z. B. für Video/Audio, und CH_MTK_2K8_EU.BIN mit den Einstellungen der Kanalinstallation, z. B. der Kanalliste.
- Hinweis:** Während des Kopiervorgangs sind alle Gerätetasten und Fernbedienungen deaktiviert.
- Hinweis:** Im Allgemeinen wird das erste TV-Gerät manuell vom TV-Installateur des Hotels eingerichtet. Anschließend werden die Daten über den USB-Anschluss auf den Smart Loader kopiert und können von diesem auf weitere TV-Geräte übertragen werden. Diese Kopierfunktion beschleunigt die Einrichtung von TV-Anlagen in Hotels, da die Geräteeinrichtung nur einmal manuell erfolgen muss.

4.8 STORE (Speichern)

Bei Auswahl dieser Option werden die Einstellungen des PBS-Modus gespeichert. Die Einstellungen des PBS-Modus werden aktiv, nachdem das Gerät einmal auf Standby geschaltet wurde.

ⓘ Wichtig:

Das Kopieren von System- und Konfigurationseinstellungen über USB oder SerialXpress wird nur unterstützt, wenn identische TV-Geräte verwendet werden.

5 POSITIONIERUNG DES TV-GERÄTS

Der **BLICKWINKEL** ist der Winkel, von dem aus betrachtet der Bildschirm das beste Bild liefert.

Horizontaler Blickwinkel

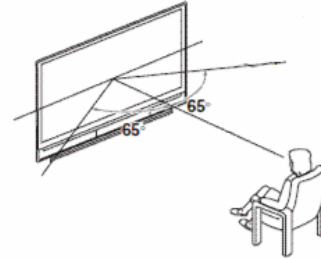

Vertikaler Blickwinkel

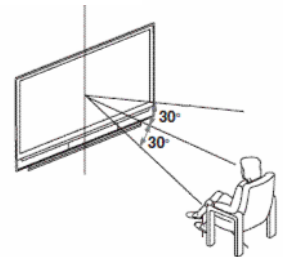

Fernsehbildschirme sind folgendermaßen ausgelegt:

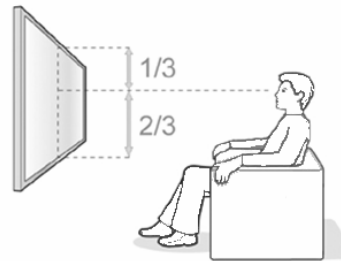

Vorgehen bei ungünstigem Blickwinkel:

- Neigen oder schwenken Sie den Bildschirm, um den optimalen Winkel zu ermitteln.
- Wenn der Bildschirm relativ hoch angebracht ist, empfiehlt es sich immer, ihn zu neigen.

Philips bietet neigbare Wandmontagebügel als optionales Zubehör für Hotel-TV-Geräte an.

Philips empfiehlt die oben abgebildete Positionierung des TV-Geräts. Eine abweichende Positionierung kann sich negativ auf den Blickwinkel auswirken. Bei abweichender Positionierung ist Philips nicht verantwortlich für eingeschränkte Bildqualität aufgrund eines beeinträchtigten Blickwinkels.

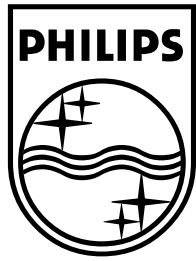

© 2008 Koninklijke Philips Electronics N.V.
Alle Rechte vorbehalten.
72-E330MD-X411A

Register your product and get support at
www.philips.com/welcome



DE BENUTZERHANDBUCH

PHILIPS

Table of contents

1 Wichtig	3
1.1 Sicherheit	3
1.2 Bildschirmpflege	4
1.3 Umweltgesichtspunkte	4
2 Ihr Fernsehgerät	5
2.1 Übersicht	5
3 Erste Schritte	7
3.1 Aufstellen des Fernsehgeräts	7
3.2 Wandmontage des Fernsehgeräts	7
3.3 Anschließen des Antennenkabels	9
3.4 Netzanschluss	9
3.5 Kabelmanagement	10
3.6 Einlegen der Batterien für die Fernbedienung	10
3.7 Einschalten des Fernsehgeräts	10
3.8 Erstmals einrichten	10
4 Verwenden des Fernsehgeräts	11
4.1 Ein-/Ausschalten des Fernsehgeräts und Wechsel zu Standby	11
4.2 Wiedergabe	12
4.3 Wiedergabe von angeschlossenen Geräten	12
4.4 Videotext	12
5 Weitere Funktionen Ihres Fernsehgeräts	14
5.1 Übersicht zur Fernbedienung	14
5.2 Verwendung der Menüs	15
5.3 Anpassen von Bild- und Toneinstellungen	16
5.4 Wechsel zum Modus „Geschäft“ oder „Zuhause“	19
5.5 Verwendung weiterer Videotext-Funktionen	20
5.6 EPG (Elektronische Programmzeitschrift)	20
5.7 Einstellen von Sonderfunktionseinstellungen	21
5.8 Verwenden von Untertiteln	23
5.9 Wiedergeben digitaler Radiosender	24
5.10 Aktualisieren der Software Ihres Fernsehgeräts	24
6 Einstellen der Sender	24
6.1 Automatische Installation der Sender	24
6.2 Manuelle Installation der Programme	25
6.3 Neuordnen der Sender	26
6.4 Umbenennen von Sendern	26
6.5 Neuinstallieren oder Deinstallieren von Sendern	27
6.6 Manuelle Aktualisierung der Senderliste	27
6.7 Testen des digitalen Empfangs	27
7 Anschließen von Geräten	28
7.1 Übersicht über Anschlüsse	28
7.2 Auswählen der Anschlussqualität	29
7.3 Anschließen von Geräten	31
7.4 Einstellen der Geräte	35
7.5 Verwenden von Philips Easylink	35
7.6 Fernsehgerät für digitale Dienste vorbereiten	36
8 Technische Daten	37
9 Problembekämpfung	38
9.1 Allgemeine Probleme mit dem Fernsehgerät	38
9.2 Probleme mit Fernsehsendern	38
9.3 Bildprobleme	38
9.4 Tonprobleme	39
9.5 Probleme mit dem HDMI-Anschluss	39
9.6 Probleme mit der PC-Anbindung	39
9.7 Kontakt	
10 Index	41

2008 © Koninklijke Philips Electronics N.V. Alle Rechte vorbehalten. Technische Daten können ohne vorherige Ankündigung geändert werden. Marken sind Eigentum von Koninklijke Philips Electronics N.V. oder ihren jeweiligen Inhabern.

Philips behält sich das Recht vor, Produkte jederzeit zu ändern, ohne die Verpflichtung einzugehen, frühere Lieferungen entsprechend nachzubessern.

Die Informationen in diesem Handbuch werden für den bestimmungsgemäßen Gebrauch des Systems als angemessen erachtet. Wenn das Produkt oder seine einzelnen Module oder Vorgänge für andere Zwecke verwendet werden als hier angegeben, ist eine Bestätigung für deren Richtigkeit und Eignung einzuholen. Philips gewährleistet, dass die Informationen an sich keine US-Patente verletzen. Alle anderen Gewährleistungen, gleich ob ausdrücklich oder konkludent, sind ausgeschlossen.

Garantie

Das Gerät enthält keine Teile, die vom Benutzer repariert werden können. Gehäuseabdeckungen dürfen nicht geöffnet oder entfernt werden. Reparaturen dürfen nur vom Philips Kundendienst und von offiziellen Reparaturbetrieben durchgeführt werden. Bei Nichtbeachtung erlischt jegliche Garantie, gleich ob ausdrücklich oder konkludent. Jeder Betrieb, der in diesem Handbuch ausdrücklich untersagt wird, und jegliche Einstellungen oder Montageverfahren, die in diesem Handbuch nicht empfohlen oder autorisiert werden, führen zum Erlöschen der Garantie.

Pixel Eigenschaften

Dieses LCD-Produkt verfügt über eine hohe Anzahl von Farbpixeln. Obwohl der Prozentsatz der funktionsfähigen Pixel mindestens 99,999 % beträgt, können auf dem Bildschirm permanent dunkle oder helle Lichtpunkte (rot,

grün oder blau) vorhanden sein. Hierbei handelt es sich um eine bauartbedingte Eigenschaft der Anzeige (innerhalb allgemeiner Industriestandards) und nicht um eine Fehlfunktion.

Open-Source-Software

Dieses Fernsehgerät enthält Open-Source-Software. Philips bietet hiermit an, auf Anfrage und gegen eine Gebühr, die die tatsächlichen Vertriebskosten nicht übersteigt, eine vollständige computerlesbare Kopie des entsprechenden Quellcodes auf einem für den elektronischen Datenaustausch üblichen Medium zu liefern oder verfügbar zu machen.

Dieses Angebot gilt innerhalb eines Zeitraums von 3 Jahren nach dem Kauf dieses Produkts. Um den Quellcode zu erhalten, schreiben Sie an

Philips Innovative Applications N.V.
Ass. to the Development Manager
Pathoekeweg 11
B-8000 Brugge
Belgien

Elektromagnetische Verträglichkeit

Koninklijke Philips Electronics N.V. ist Hersteller und Verkäufer zahlreicher Konsumprodukte, die im Allgemeinen, wie jedes elektrische Gerät, elektromagnetische Signale abstrahlen und empfangen können.

Eines der grundsätzlichen Unternehmensprinzipien von Philips ist es, für unsere Produkte alle notwendigen Gesundheits- und Sicherheitsmaßnahmen zu ergreifen, um allen anwendbaren rechtlichen Anforderungen zu entsprechen und die zum Zeitpunkt der Herstellung des Produkts anwendbaren EMV-Normen in vollem Maße einzuhalten.

Philips verpflichtet sich, Produkte zu entwickeln, herzustellen und zu vertreiben, die keine gesundheitlichen Probleme hervorrufen.

Philips kann wissenschaftlichen Studien zufolge bestätigen, dass seine Produkte bei ordnungs- und

zweckgemäßem Gebrauch sicher sind.

Philips beteiligt sich aktiv an der Entwicklung internationaler EMV- und Sicherheitsstandards und kann seine Produkte dadurch zu einem frühen Zeitpunkt den neuen Standards anpassen.

Netzsicherung (nur Großbritannien)

Dieses Fernsehgerät ist mit einem geprüften Kunststoffnetzstecker ausgestattet. Sollte es erforderlich werden, die Netzsicherung auszuwechseln, muss sie durch eine Sicherung mit denselben Werten ersetzt werden, wie sie auf dem Stecker angegeben sind (z. B. 10 A).

1. Entfernen Sie die Sicherungsabdeckung und die Sicherung.
2. Die Ersatzsicherung muss BS 1362 entsprechen und das ASTA-Prüfzeichen tragen. Sollte die Sicherung verlorengehen, wenden Sie sich an Ihren Händler, um den richtigen Typ zu ermitteln.
3. Setzen Sie die Sicherungsabdeckung wieder auf.

Um die Kompatibilität mit der EMV-Direktive aufrechtzuerhalten, darf der Netzstecker nicht vom Netzkabel entfernt werden.

Copyright



VESA, FDMI und das Logo für VESA-kompatible Montage sind Marken der Video Electronics Standards Association.

® Kensington und MicroSaver sind in den USA eingetragene Marken der ACCO World Corporation mit erteilten Eintragungen und anhängigen Anmeldungen in anderen Ländern weltweit. Alle anderen eingetragenen Marken und nicht eingetragenen Marken sind Eigentum der jeweiligen Inhaber.

1 Wichtig

Herzlichen Glückwunsch zu Ihrem Kauf und willkommen bei Philips!

Lesen Sie dieses Benutzerhandbuch, bevor Sie das Produkt verwenden.

Beachten Sie den Inhalt dieses Abschnitts genau und folgen Sie den Anweisungen zu Sicherheit und Bildschirmpflege sorgfältig. Die Produktgarantie erstreckt sich nicht auf Schäden, die durch Nichtbeachtung der Anweisungen verursacht wurden.

Um den Support, den Philips bietet, vollständig zu nutzen, registrieren Sie Ihr Produkt unter www.philips.com/welcome.

Die Modell- und Seriennummern Ihres Fernsehgeräts finden Sie auf der Rückseite und Seite des Geräts sowie auf der Verpackung.

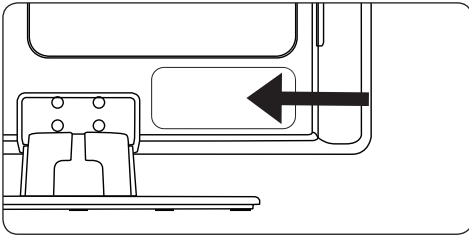

1.1 Sicherheit

- Das Gerät muss an eine Steckdose mit geschützter Erdung angeschlossen werden.
 - Wenn das Fernsehgerät bei niedrigen Temperaturen transportiert wird (weniger als 5 °C), öffnen Sie die Verpackung und warten Sie, bis das Fernsehgerät Zimmertemperatur erreicht hat, bevor Sie es auspacken.
 - Um einen Kurzschluss zu vermeiden, setzen Sie das Fernsehgerät, die Fernbedienung und die Batterien der Fernbedienung weder Regen noch Wasser aus.
 - Stellen Sie keine Gefäße mit Wasser oder anderen Flüssigkeiten auf oder in der Nähe des Fernsehgeräts ab. Das Verschütten von Flüssigkeiten auf dem Fernsehgerät kann zu einem Stromschlag führen. Wenn Flüssigkeiten auf dem Fernsehgerät verschüttet werden, darf es nicht in Betrieb genommen werden. Ziehen Sie sofort das
- Netz Kabel aus der Steckdose und lassen Sie das Gerät von einem qualifizierten Techniker prüfen.
- Führen Sie keine Fremdojekte in die Lüftungsschlitze ein. Dies könnte das Fernsehgerät beschädigen.
 - Um Brandgefahr oder elektrische Stromschläge zu verhindern, bringen Sie das Fernsehgerät, die Fernbedienung oder die Batterien der Fernbedienung nicht in die Nähe von offenen Feuerquellen (z. B. brennenden Kerzen) oder anderen Wärmequellen wie direktem Sonnenlicht.
 - Stellen Sie das Fernsehgerät nicht in umschlossenen Gehäusen wie in einem Bücherregal auf. Das Fernsehgerät benötigt einen Lüftungsabstand von mindestens 10 cm um das Gerät herum. Stellen Sie sicher, dass der Luftstrom nicht blockiert wird.
 - Wenn Sie das Fernsehgerät auf eine flache, feste Fläche stellen, verwenden Sie nur den mitgelieferten Ständer. Bewegen Sie das Fernsehgerät nicht, wenn der Ständer nicht richtig mit dem Fernsehgerät verschraubt ist.
 - Die Wandmontage des Fernsehgeräts sollte nur von Fachpersonal durchgeführt werden. Das Fernsehgerät darf nur mit einer geeigneten Wandhalterung an einer Wand angebracht werden, die das Gewicht des Fernsehgeräts tragen kann. Eine unsachgemäße Wandmontage kann schwere Verletzungen oder Schäden zur Folge haben. Versuchen Sie nicht, das Fernsehgerät selbst an der Wand zu montieren.
 - Stellen Sie sicher, dass das Netzkabel nicht zu sehr gespannt wird, wenn das Fernsehgerät auf einer Drehplattform oder an einem Schwenkarm montiert ist. Wird das Netzkabel zu sehr gespannt, kann der Stecker herausrutschen oder ein Brand entstehen.
 - Stecken Sie das Fernsehgerät und die Antenne vor einem Gewitter aus. Berühren Sie das Fernsehgerät, das Netzkabel oder das Antennenkabel während eines Gewitters nicht.
 - Stellen Sie sicher, dass das Netzkabel zugänglich ist, damit Sie das Fernsehgerät einfach vom Netz trennen können.
 - Die Verwendung von Ohrhörern und Kopfhörern bei hoher Lautstärke kann zu

dauerhaften Hörschäden führen. Obwohl eine hohe Lautstärke mit der Zeit normal erscheinen kann, können dadurch Hörschäden auftreten. Um Ihr Gehör zu schützen, schränken Sie die Verwendung der Ohrhörer bzw. Kopfhörer bei hoher Lautstärke ein.

- Achten Sie beim Trennen des Fernsehgeräts vom Netz auf Folgendes:
 - Schalten Sie zuerst das Fernsehgerät, dann den Strom aus (falls möglich).
 - Trennen Sie das Netzkabel von der Netzsteckdose.

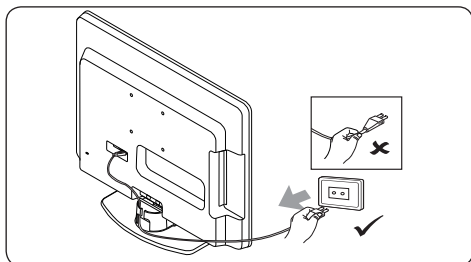

- Trennen Sie das Netzkabel vom Netzanschluss an der Rückseite des Fernsehgeräts. Ziehen Sie das Netzkabel stets am Stecker heraus. Ziehen Sie nicht am Kabel selbst.

1.2 Bildschirmpflege

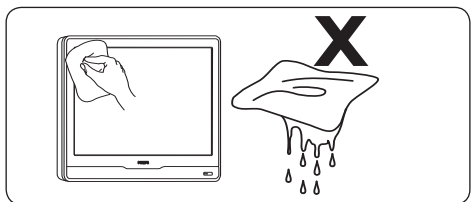

- Schalten Sie das Gerät aus und stecken Sie das Netzkabel aus, bevor Sie den Bildschirm reinigen. Reinigen Sie den Bildschirm mit einem weichen, trockenen Tuch.
- Verwenden Sie keine Haushaltsreiniger, da diese den Bildschirm beschädigen könnten.
- Um Verformungen und Farbausbleichungen zu vermeiden, müssen Wassertropfen so rasch wie möglich abgewischt werden.
- Berühren Sie den Bildschirm nicht mit einem harten Gegenstand, da er sonst verkratzt oder dauerhaft beschädigt werden kann. Vermeiden Sie nach Möglichkeit statische Bilder, die für einen längeren Zeitraum auf

dem Bildschirm angezeigt werden. Beispiele sind Menüs, Videotextseiten, schwarze Balken oder Börsenticker. Falls dies nicht möglich ist, verringern Sie Bildschirmkontrast und -helligkeit, um Schäden am Bildschirm zu vermeiden.

1.3 Umweltgesichtspunkte

Recycling der Verpackung

Die Verpackung des Produkts ist für die Wiederverwertung vorgesehen. Wenden Sie sich an die örtlichen Behörden, um Informationen dazu zu erhalten, wie Sie die Verpackung dem Recycling zuführen können.

Entsorgung des verwendeten Produkts



Das Produkt ist aus hochwertigen Werkstoffen und Komponenten hergestellt worden, die zurückgewonnen und wiederverwendet werden können. Wenn das nebenstehende durchgestrichene Mülltonnen-Symbol an einem Produkt angebracht ist, bedeutet dies, dass das Produkt der europäischen Richtlinie 2002/96/EG unterliegt:

Entsorgen Sie das verwendete Produkt nicht zusammen mit dem Haushaltsabfall. Fragen Sie Ihren Händler nach Informationen zur sicheren Entsorgung des Produkts. Eine unkontrollierte Abfallentsorgung schadet der Umwelt und der Gesundheit.

Entsorgung verbrauchter Batterien

Die mitgelieferten Batterien enthalten weder Blei noch Cadmium. Bitte entsorgen Sie die mitgelieferten und andere verbrauchte Batterien den örtlichen Vorschriften entsprechend.

Stromverbrauch

Das Fernsehgerät verbraucht im Standby-Modus nur sehr wenig Energie, um die Umwelt zu schonen. Der Energieverbrauch ist auf der Rückseite des Geräts angegeben.

Weitere technische Produktdaten finden Sie in der Produktbeschreibung unter www.philips.com/support.

2 Ihr Fernsehgerät

In diesem Abschnitt finden Sie eine Übersicht zu den häufig verwendeten Bedienelementen und Funktionen des Fernsehgeräts.

2.1 Übersicht

Seitliche Steuerungen und Anzeigen

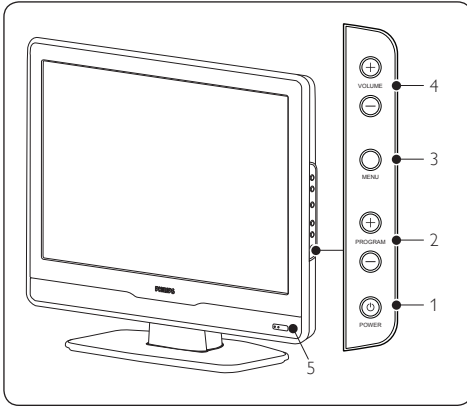

1. **POWER**
2. **PROGRAM +/-**
3. **MENU**
4. **VOLUME +/-**
5. Netzanzeige/Sensor für die Fernbedienung

Seitliche Anschlüsse

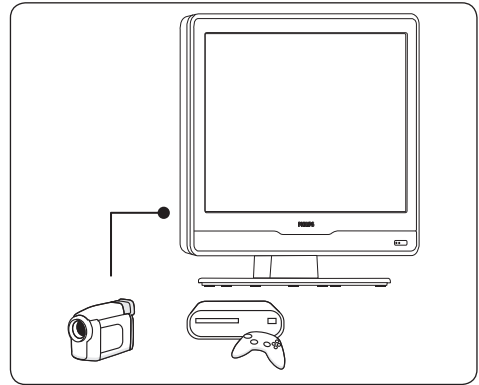

Verwenden Sie die seitlichen Anschlüsse am Fernsehgerät, um tragbare Geräte wie einen HD-Camcorder oder eine Spielkonsole anzuschließen. Sie können auch einen Kopfhörer anschließen.

Rückseitige Anschlüsse

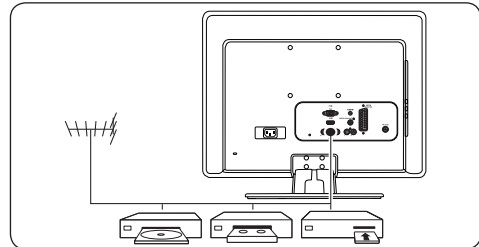

Verwenden Sie die Anschlüsse auf der Rückseite des Fernsehgeräts, um die Antenne und feste Geräte wie HD-Disc-Player, DVD-Player oder Videorecorder anzuschließen.

Hinweis

Weitere Informationen zu Anschlüssen finden Sie in *Abschnitt 7, „Anschließen von Geräten“*.

Fernbedienung

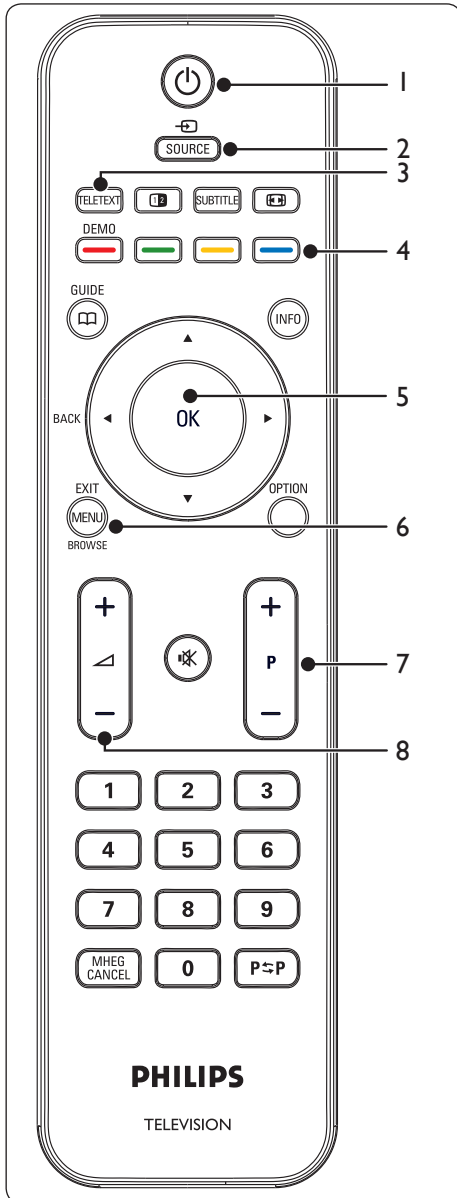

1. ⏻ Stromversorgung
2. **SOURCE**
3. **TELETEXT**
4. Farbtasten
Von links: Rot, Grün, Gelb, Blau
5. ◀, ▶, ▲, ▼, **OK**
Navigations- oder Cursor-Tasten
6. **MENU**
7. **P +/-**
Programm auf/ab
8. 🔊 +/-
Lauter oder leiser

Weitere Informationen zur Fernbedienung finden Sie in Abschnitt 5.1, „Übersicht zur Fernbedienung“.

3 Erste Schritte

Dieser Abschnitt hilft Ihnen, das Fernsehgerät aufzustellen und zu montieren und ergänzt die Informationen der *Schnellstartanleitung*.

ⓘ Hinweis

Hinweise zur Standmontage finden Sie in der *Schnellstartanleitung*.

3.1 Aufstellen des Fernsehgeräts

Berücksichtigen Sie neben den Sicherheitshinweisen in *Abschnitt 1.1* Folgendes, bevor Sie das Fernsehgerät aufstellen:

- Der ideale Betrachtungsabstand beim Fernsehen beträgt das Dreifache der Bildschirmdiagonale.
- Stellen Sie das Fernsehgerät so auf, dass kein Licht direkt auf den Bildschirm fällt.
- Schließen Sie Ihre Geräte an, bevor Sie das Fernsehgerät aufstellen.
- Das Fernsehgerät weist an der Gehäuserückseite eine Buchse für ein Kensington-Schloss auf. Wenn Sie einen Diebstahlschutz von Kensington (nicht mitgeliefert) anschließen, stellen Sie das Fernsehgerät in der Reichweite eines feststehenden Gegenstands (wie ein Tisch) auf, an dem das Schloss leicht befestigt werden kann.

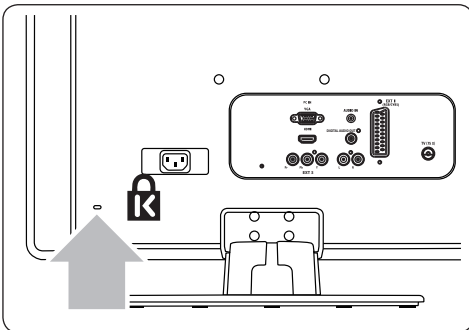

3.2 Wandmontage des Fernsehgeräts

⚠ WARNUNG

Die Wandmontage des Fernsehgeräts sollte nur durch qualifiziertes Personal erfolgen. Koninklijke Philips Electronics N.V. übernimmt keine Verantwortung für eine unsachgemäße Montage, die zu einem Unfall oder Verletzungen führt.

⚠ Schritt 1 Kaufen Sie eine VESA-kompatible Wandhalterung.

Kaufen Sie je nach Größe des Fernsehbildschirms eine der folgenden Wandhalterungen:

Bildschirmgröße (Inch/cm)	VESA-kompatible Wandhalterung (mm)	Spezielle Hinweise
22"/55.9cm	Fest 100 x 100	Keine
19"/48.4cm	Fest 100 x 100	Keine

Schritt 2 Nehmen Sie den Standfuß ab

ⓘ Hinweis

Diese Anweisungen gelten nur für Fernsehgeräte mit montiertem Standfuß. Wenn der Standfuß nicht montiert ist, fahren Sie mit *Schritt 3*, „Schließen Sie die Kabel an.“, fort.

1. Legen Sie das Fernsehgerät vorsichtig mit dem Bildschirm nach unten flach auf eine feste Fläche, die mit einem weichen Tuch abgedeckt ist. Das Tuch sollte dick genug sein, um Ihren Bildschirm zu schützen.

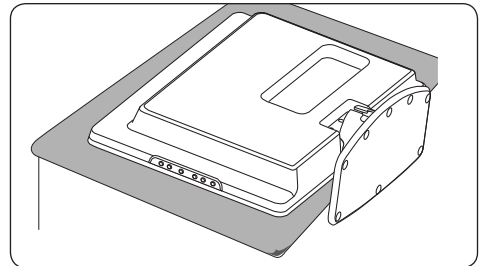

2. Lösen Sie die vier Schrauben, mit denen der Standfuß am Fernsehgerät befestigt ist

mithilfe eines Kreuzschraubenziehers (nicht im Lieferumfang enthalten). (19": vier Bolzen; 22": drei Bolzen).

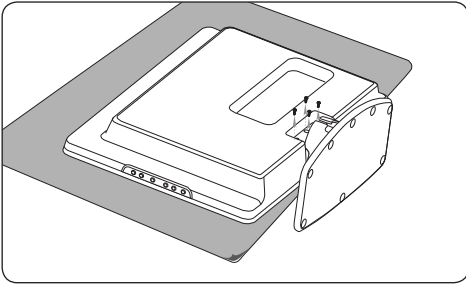

3. Ziehen Sie den Standfuß unten vom Fernsehgerät ab. Bewahren Sie Standfuß und Bolzen an einem sicheren Ort für eine spätere Wiederverwendung auf.

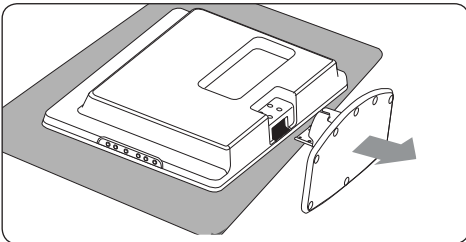

Schritt 3 Schließen Sie die Kabel an.

Schließen Sie Antennenkabel, Netzkabel und alle anderen Geräte an der Rückseite des Fernsehgeräts wie in den folgenden Abschnitten beschrieben an.

Schritt 4 Befestigen Sie die VESA-kompatible Wandhalterung am Fernsehgerät

⚠️ WARNUNG

Verwenden Sie nur die Bolzen (M4 für alle Modelle) und Abstandsscheiben (4 cm), um die VESA-kompatible Wandhalterung an Ihrem Fernsehgerät zu befestigen. Die Bolzen sind auf das Gewicht Ihres Fernsehgeräts abgestimmt, die Abstandsscheiben erleichtern das Kabelmanagement.

🚫 Hinweis

Je nach Art der VESA-kompatiblen Wandhalterung müssen Sie die Montageplatte ggf. von der Wandhalterung lösen, um die Montage zu erleichtern. Hinweise hierzu entnehmen Sie bitte der Dokumentation für Ihre VESA-kompatible Wandhalterung.

1. An der Rückseite des Fernsehgeräts befinden sich vier Befestigungsmuttern.

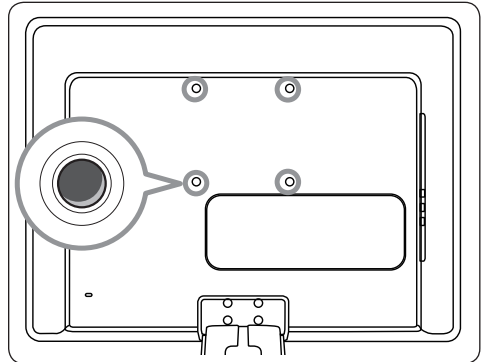

2. Richten Sie die Platte/Halterung an den vier Befestigungsmuttern aus und platzieren Sie die Abstandsscheiben zwischen die Platte/Halterung und die Befestigungsmuttern.
3. Setzen Sie die Bolzen mit einem Schraubenschlüssel durch die Platte/Halterung und die Abstandsscheiben ein und ziehen Sie die Bolzen mit den Befestigungsmuttern fest.

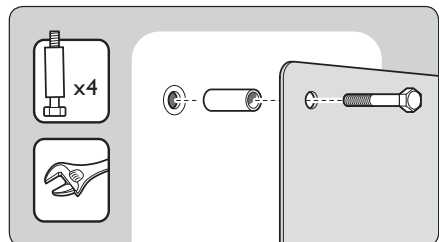

4. Fahren Sie jetzt gemäß den Anweisungen fort, die der VESA-kompatiblen Wandhalterung beiliegen.

3.3 Anschließen des Antennenkabels

1. Der **TV ANTENNA**-Anschluss befindet sich an der Rückseite des Fernsehgeräts.

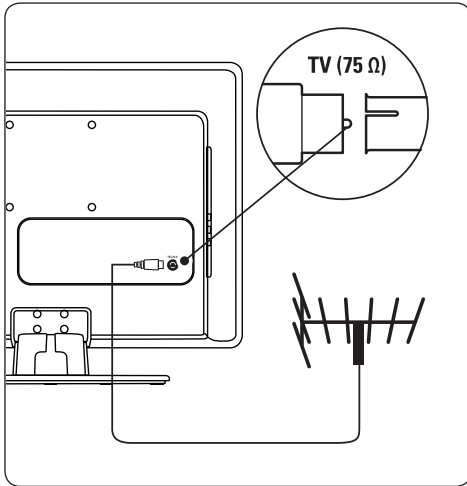

2. Schließen Sie ein Ende des Antennenkabels (nicht mitgeliefert) an den Anschluss **TV ANTENNA** an. Verwenden Sie einen Adapter, falls das Antennenkabel nicht passen sollte.
3. Schließen Sie das andere Ende des Antennenkabels an die Antennendose an und stellen Sie sicher, dass das Kabel an beiden Enden fest sitzt.

3.4 Netzanschluss

- ⚠️ WARNUNG**
Vergewissern Sie sich, dass die örtliche Netzspannung mit der Spannung übereinstimmt, die auf dem Etikett an der Rückseite des Fernsehgeräts angegeben ist. Schließen Sie das Netzkabel nicht an, wenn die Spannung nicht übereinstimmt.

Anschluss für die Stromversorgung

- ⓘ Hinweis:**
Die Position des Netzanschlusses hängt vom jeweiligen Fernsehmodell ab.
1. Der Netzanschluss **AC IN** befindet sich auf der Rück- oder Unterseite des Fernsehgeräts.

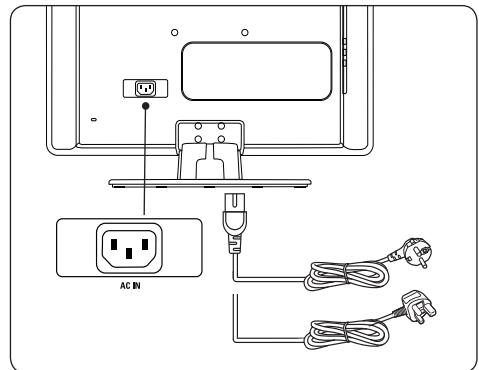

2. Schließen Sie das Netzkabel an den Anschluss **AC IN** an.
3. Stecken Sie das Netzkabel in eine Netzsteckdose ein und stellen Sie sicher, dass das Kabel an beiden Enden fest sitzt.

3.5 Kabelmanagement

Führen Sie Netzkabel, Antennenkabel und alle anderen Gerätekabel durch die Kabelhalterung (1) an der Rückseite des Fernsehgeräts.

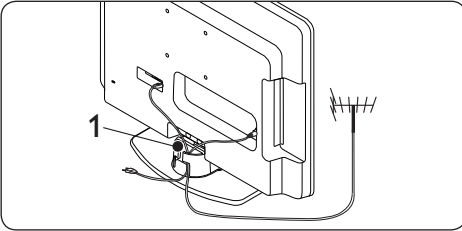

3.6 Einlegen der Batterien für die Fernbedienung

1. Öffnen Sie die Batteriefachabdeckung an der Rückseite der Fernbedienung.

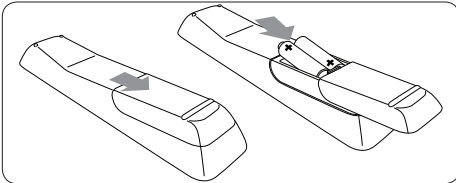

2. Legen Sie die beiden mitgelieferten Batterien (Größe AAA, Typ LR03) ein. Stellen Sie sicher, dass der (+)- und der (-)-Pol der Batterien an den dafür vorgesehenen Stellen anliegen (siehe Innenseite der Fernbedienung).

3. Schließen Sie die Batteriefachabdeckung wieder.

Hinweis

Nehmen Sie die Batterien heraus, wenn Sie die Fernbedienung für längere Zeit nicht benutzen.

3.7 Einschalten des Fernsehgeräts

Prüfen Sie beim ersten Einschalten des Fernsehgeräts, ob das Netzkabel richtig angeschlossen ist. Drücken Sie, wenn Sie bereit sind, **POWER** seitlich am Fernsehgerät.

Hinweis

Bei einigen Modellen müssen Sie die Taste **POWER** für zwei Sekunden gedrückt halten. Ihr Fernsehgerät benötigt bis zu 15 Sekunden, um sich einzuschalten.

3.8 Erstmals einrichten

Wenn Sie das Fernsehgerät zum ersten Mal einschalten, wird auf dem Bildschirm ein Menü angezeigt. Das Menü fragt Sie nach Land und Sprache für die Menüs ab:

Falls das Menü nicht angezeigt wird, drücken Sie **MENU**, um das Menü anzuzeigen.

1. Drücken Sie **▲** oder **▼**, um Ihre Sprache auszuwählen, und drücken Sie **OK**, um Ihre Auswahl zu bestätigen.
2. Drücken Sie **▲** oder **▼**, um Ihr Land auszuwählen, und drücken Sie **OK**, um Ihre Auswahl zu bestätigen.

Die Suche startet automatisch. Alle verfügbaren Fernsehprogramme und Radiosender werden gespeichert. Dieser Vorgang kann einige Minuten dauern. Der Suchfortschritt und die Anzahl der gefundenen Programme werden angezeigt.

Hinweis

Wenn kein Programm gefunden wird, ziehen Sie die möglichen Lösungen in abschnitt 9 problembehebung zu rate.

Falls vom Sender oder Kabelnetzwerk ein automatisches Sortiersignal gesendet wird, werden die Programme korrekt nummeriert. In diesem Fall ist der Einstellvorgang abgeschlossen.

3. Anderenfalls verwenden Sie das Menü **Channel setting**, um die Programme zu nummerieren.

4 Verwenden des Fernsehgeräts

Dieser Abschnitt erläutert Ihnen die grundlegenden Vorgänge für den Betrieb des Fernsehgeräts. Hinweise zu fortgeschrittenen Vorgängen finden Sie in *Abschnitt 5*, „*Weitere Funktionen Ihres Fernsehgeräts*“.

4.1 Ein-/Ausschalten des Fernsehgeräts und Wechsel zu Standby

Einschalten des Fernsehgeräts

- Wenn die Netzanzeige (1) aus ist, drücken Sie **POWER** seitlich am Fernsehgerät.

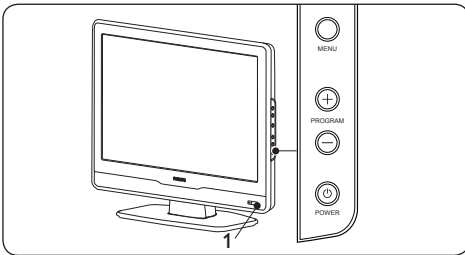

Ausschalten des Fernsehgeräts

- Drücken Sie **POWER** seitlich am Fernsehgerät. Die Netzanzeige (1) erlischt.

Wechsel zu Standby

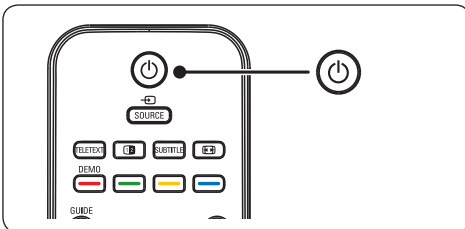

- Drücken Sie **⏻** auf der Fernbedienung. Die Netzanzeige wechselt in Standby (rot).

❁ Tipp

Auch wenn Ihr Fernsehgerät im Standby-Betrieb sehr wenig Strom verbraucht, so wird dennoch Energie verbraucht, solange das Gerät an das Netz angeschlossen und eingeschaltet ist. Wenn Sie das Fernsehgerät für einen längeren Zeitraum nicht verwenden, schalten Sie es aus und trennen Sie es vom Fernsehgerät.

Einschalten des Fernsehgeräts aus dem Standby

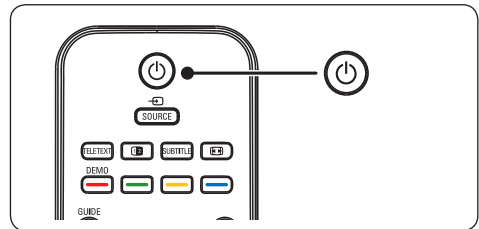

- Wenn die Netzanzeige Standby anzeigt (rot leuchtet), drücken Sie **⏻** auf der Fernbedienung.

⚠ Hinweis

Wenn Sie die Fernbedienung nicht finden können und das Fernsehgerät aus dem Standby holen möchten, drücken Sie **PROGRAM +/-** seitlich am Fernsehgerät.

4.2 Wiedergabe

Auswählen der Programme

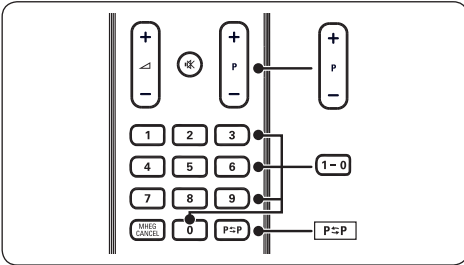

1. Geben Sie eine Nummer ein (1 bis 99) oder drücken Sie die Taste **P +/-** auf der Fernbedienung.
2. Drücken Sie die Taste **PROGRAM +/-** am seitlichen Bedienfeld des Fernsehgeräts.
3. Um zu dem vorher angezeigten Fernsehsender zurückzukehren, drücken Sie **P=P** auf der Fernbedienung.

Einstellen der Lautstärke

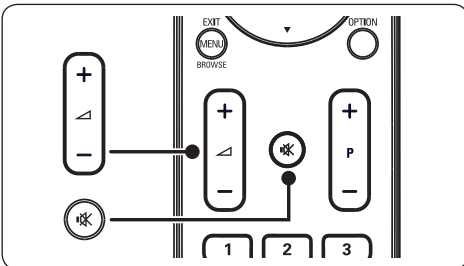

1. Drücken Sie **+ oder -** auf der Fernbedienung oder drücken Sie **VOLUME + oder -** am seitlichen Bedienfeld.
2. Drücken Sie **Mute** auf der Fernbedienung, um den Ton auszuschalten. Drücken Sie **Mute** erneut, um den Ton wieder einzuschalten.

Hinweis

Stellen Sie die Lautstärke von angeschlossenen Kopfhörern wie in Abschnitt 5.3.5, „Anpassen der Toneinstellungen“, beschrieben ein. Sie

müssen die Taste **STUMMSCHALTEN** auf der Fernbedienung drücken, um den Lautsprecherton auszuschalten. Durch Drücken der Tasten **VOLUME +/-** werden die Lautsprecher wieder eingeschaltet.

4.3 Wiedergabe von angeschlossenen Geräten

1. Schalten Sie das Gerät ein.
2. Drücken Sie **SOURCE** auf der Fernbedienung.

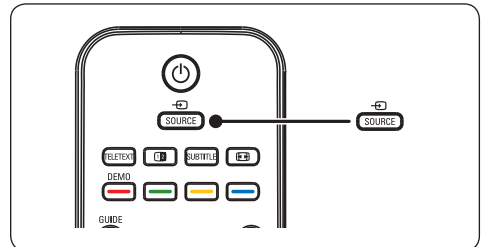

3. Drücken Sie **▲ oder ▼**, um das angeschlossene Gerät auszuwählen.
4. Drücken Sie **OK**, um das Gerät auszuwählen.

4.4 Videotext

1. Drücken Sie **TELETEXT** auf der Fernbedienung. Die Startseite wird angezeigt.

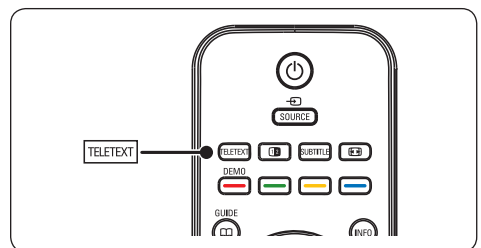

- So wählen Sie eine Seite über die Fernbedienung aus:
 - Geben Sie die Seitennummer mit den Zifferntasten ein.

- Drücken Sie **P +/-** oder **▲ ▼** , um die nächste bzw. vorherige Seite anzuzeigen.
- Drücken Sie eine Farbtaste, um eine der farbig gekennzeichneten Optionen am unteren Bildschirmrand auszuwählen.

Tipp

Drücken Sie **P⇌P**, um zu der vorher angezeigten Seite zurückzukehren.

2. Drücken Sie **TELETEXT** erneut, um den Videotext auszuschalten.

Hinweis (nur für Großbritannien)

Einige digitale Fernsehsender bieten spezielle digitale Textdienste an (z. B. BBC1).

Weitere Informationen zum Videotext finden Sie in *Abschnitt 5.5, „Verwendung weiterer Videotext-Funktionen“*.

5 Weitere Funktionen Ihres Fernsehgeräts

5.1 Übersicht zur Fernbedienung

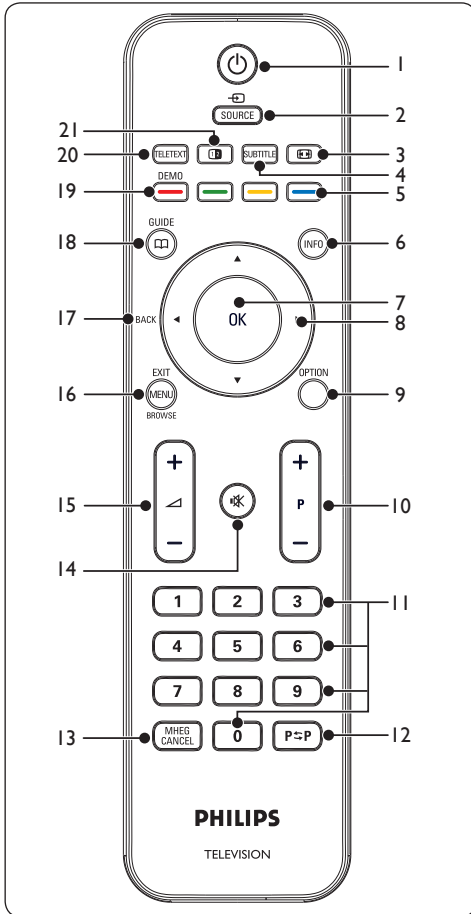

1. Einschalten des Fernsehgeräts aus dem Standby-Modus oder Schalten in den Standby-Modus.
2. **SOURCE**
Auswahl der angeschlossenen Geräte
3. Auswahl eines Bildformats

4. **SUBTITLE**
Aktivierung und Deaktivierung von Untertiteln.
5. Farbtasten
Auswahl von Aufgaben oder Videotextseiten
6. **INFO**
Anzeige von Programminformationen, falls verfügbar.
7. **OK**
Zugriff auf das Menü **Alle Sender** oder Aktivierung einer Einstellung
8. Navigation in den Menüs
9. **OPTION**
Aktivierung des **Schnellzugriff** menüs.
10. **P +/-**
Umschalten zum nächsten oder vorherigen Sender
11. Zahlentasten
Auswahl eines Senders, einer Seite oder einer Einstellung
12. **P= P**
Rückkehr zum zuvor angezeigten Sender
13. **MHEG CANCEL**
Deaktivieren von digitalen Textdiensten oder interaktiven Diensten (nur Großbritannien).
14. Stummschaltung ein/aus
15. +/-
Lauter/leiser
16. **MENU/EXIT/BROWSE**
Ein-/Ausschalten des Menüs
17. **BACK (ZURÜCK)**
18. **GUIDE**
Ein-/Ausblenden des elektronischen Programmführers. Nur aktiv bei digitalen Fernsehsendern.
19. **DEMO**
Nicht unterstützt.
20. **TELETEXT**
Ein-/Ausschalten des Videotexts
21. Teilt den aktuellen Kanal oder die aktuelle Quelle auf der linken Bildschirmseite. Der Videotext wird auf der rechten Seite angezeigt.

5.2 Verwendung der Menüs

Mithilfe der Bildschirmmenüs können Sie das Fernsehgerät installieren, die Bild- und Toneinstellungen anpassen und auf Funktionen zugreifen. Dieser Abschnitt beschreibt, wie Sie in den Menüs navigieren.

Öffnen des Hauptmenüs

1. Drücken Sie **MENU** auf der Fernbedienung, um das Hauptmenü anzuzeigen.

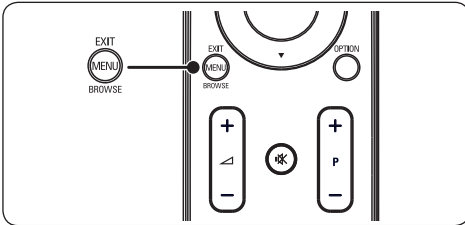

Das folgende Menü wird angezeigt.

PHILIPS	
TV-Menü	Smart-Einstellungen
Smart-Einstellungen	Persönlich
Bild	Lebhaft
Ton	Standard
Funktionen	Film
Installieren	Strom sparen

2. Drücken Sie **▲** oder **▼**, um eine der folgenden Einstellungen auszuwählen:
 - **Smart-Einstellungen**
 - **Bild**
 - **Ton**
 - **Funktionen**
 - **Installieren**
3. Drücken Sie **▶** oder **OK**, um einen Eintrag auszuwählen.
4. Drücken Sie **MENU**, um das Menü zu verlassen.

Verwenden des Hauptmenüs

Die folgenden Schritte für die Einstellung der Helligkeit dienen als Beispiel für die Verwendung des Hauptmenüs.

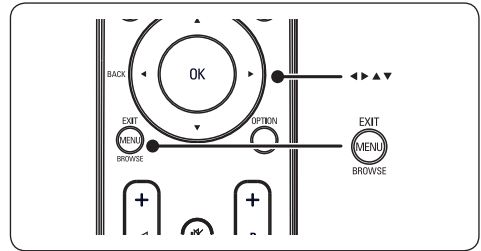

1. Drücken Sie **MENU** auf der Fernbedienung, um das Menü anzuzeigen.

PHILIPS	
TV-Menü	Smart-Einstellungen
Smart-Einstellungen	Persönlich
Bild	Lebhaft
Ton	Standard
Funktionen	Film
Installieren	Strom sparen

2. Drücken Sie die Taste **▼**, um **Bild** auszuwählen.

PHILIPS	
TV-Menü	Smart-Einstellungen
Smart-Einstellungen	Kontrast
Bild	Helligkeit
Ton	Farbe
Funktionen	Schärfe
Installieren	Farbton
	Farbtemperatur
	Bildformat
	Rauschunterdrückung

3. Drücken Sie die Taste **▶**, um **Bild** aufzurufen.

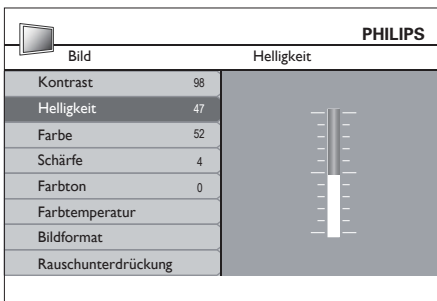

4. Drücken Sie die Taste ▼, um **Helligkeit**.

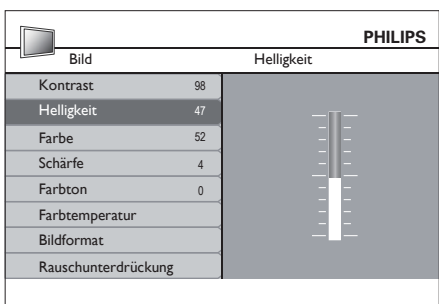

5. Drücken Sie die Taste ►, um die **Helligkeit** aufzurufen.

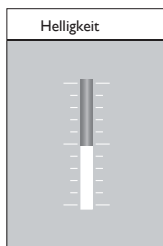

- Drücken Sie die Taste ▲ oder ▼, um die Einstellung anzupassen.
- Drücken Sie die Taste ◀, um zu **Bild** zurückzukehren, oder drücken Sie **MENU**, um das Menü zu verlassen.

☰ Hinweis

Wenn digitale Sender empfangen werden, sind weitere Optionen verfügbar.

Verwenden des Schnellzugriff menü

Über das **Schnellzugriff** menü können Sie auf einige der häufiger benötigten Menüelemente direkt zugreifen.

☰ Hinweis

Wenn digitale Sender empfangen werden, werden die relevanten digitalen Optionen im **Schnellzugriff** menü angezeigt.

- Drücken Sie **OPTION** auf der Fernbedienung.

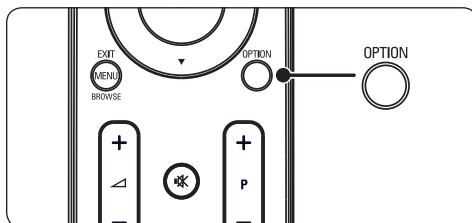

- Drücken Sie ▲ oder ▼, um eine Option auszuwählen.

Schnellzugriff
Audiosprache
Untertitelsprache
Untertitel
Bildformat
Uhr

- Drücken Sie **OK**, um das Menü der ausgewählten Option anzuzeigen.
- Drücken Sie die Tasten ▲, ▼, ►, ◀, um die Einstellungen im Menü anzupassen.
- Drücken Sie **OPTION**, um das **Schnellzugriff** menü zu verlassen, oder drücken Sie **MENU**, um das **Haupt** menü zu verlassen.

5.3 Anpassen von Bild- und Toneinstellungen

Einstellen von Bildeinstellungen

1. Drücken Sie **MENU** auf der Fernbedienung und wählen Sie **Bild**.

PHILIPS	
TV-Menü	Smart-Einstellungen
Smart-Einstellungen	Kontrast
Bild	Helligkeit
Ton	Farbe
Funktionen	Schärfe
Installieren	Farbton
	Farbtemperatur
	Bildformat
	Rauschunterdrückung

2. Drücken Sie die Taste **►**, um die Liste aufzurufen.
3. Drücken Sie **▲** oder **▼**, um eine Einstellung auszuwählen:
 - **Kontrast:** Ändert die Helligkeit der hellen Bildteile, aber lässt die der dunklen Bildteile unverändert.
 - **Helligkeit:** Ändert die Helligkeit im Bild.
 - **Farbe:** Ändert die Farbsättigung.
 - **Schärfe:** Ändert die Bildschärfe feiner Details.
 - **Farbton:** Ändert die Farben zu rötlich oder bläulich.
 - **Farbtemperatur:** Drei Einträge stehen zur Auswahl. Drücken Sie die Taste **►**, um das gewählte Menü aufzurufen. Drücken Sie **▲** oder **▼**, um den Eintrag zu verschieben. Drücken Sie **OK**, um zur der ausgewählten Farbtemperatur zu wechseln. **Normal** (ausgeglichen), **Warm** (rötlicher), **Kühl** (bläulicher).
 - **Bildformat:** Siehe Abschnitt 5.3.3, „Ändern des Bildformats“.
 - **Rauschunterdrückung:** Filtert und verringert das Bildrauschen. Wählen Sie

zum Aktivieren **EIN. AUS** deaktiviert diese Funktion.

Smart-Einstellungen

Neben der manuellen Bildeinstellung können Sie auch **Smart-Einstellungen** verwenden, um eine vordefinierte Bild- oder Toneinstellung auszuwählen.



1. Drücken Sie die Taste **MENU** auf der Fernbedienung und wählen Sie **Smart-Einstellungen**.
2. Drücken Sie die Taste **►**, um die Liste aufzurufen.
3. Drücken Sie **▲** oder **▼**, um eine der folgenden Einstellungen auszuwählen:
 - **Persönlich:** Verwenden manuell ausgewählter Bild- und Toneinstellungen.
 - **Lebhaft:** Brillante Bild- und Toneinstellungen in heller Umgebung verwenden.
 - **Standard:** Natürliche Bild- und Toneinstellungen in normaler Wohnzimmerumgebung verwenden.
 - **Film:** Dynamische Bild- und Toneinstellungen für das optimale Fernseherlebnis verwenden.
 - **Strom sparen:** Geringere Bildhelligkeit und Lautstärke für einen geringeren Stromverbrauch
4. Drücken Sie **OK**, um Ihre Auswahl zu speichern.

Ändern des Bildformats

Ändern Sie das Bildformat dem Inhalt entsprechend.

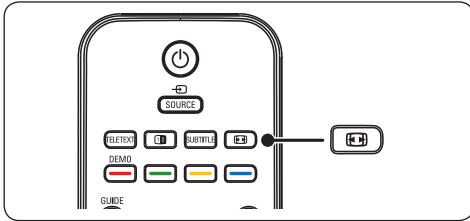
1. Drücken Sie  (**BILDFORMAT**) auf der Fernbedienung. Sie können auch **MENU** drücken und **Bild > Bildformat** wählen.



2. Drücken Sie  oder , um eines der folgenden Bildformate auszuwählen:

- **Super Zoom (nicht für HD)**

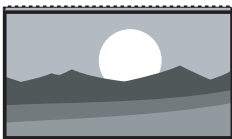

Entfernt die seitlichen schwarzen Balken bei 4:3-Sendungen bei minimaler Verzerrung.

- **4:3 (nicht für HD)**



Zeigt das klassische 4:3-Format an.

- **Hinweis**

Die konstante Verwendung des **4:3**-Bildformats kann zu Bildschirmverzerrungen führen.

- **Zoom 14:9 (nicht für HD)**

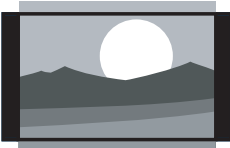

Skaliert das klassische 4:3-Format auf 14:9.

- **Zoom 16:9 (nicht für HD)**

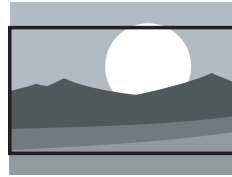

Skaliert das klassische 4:3-Format auf 16:9.

- **Hinweis**

Die konstante Verwendung des **16:9**-Bildformats kann zu Bildschirmverzerrungen führen.

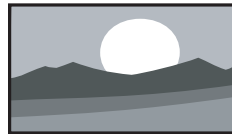

- **Breitbild**



Skaliert das klassische 4:3-Format auf 16:9.

- **Untertitel-Zoom**



Skaliert das klassische 4:3-Format auf 16:9. Untertitel können über die Tasten  oder  eingeblendet werden.

Anpassen von Toneinstellungen

In diesem Abschnitt wird die Anpassung der Toneinstellungen beschrieben.

1. Drücken Sie **MENU** auf der Fernbedienung und wählen Sie **Ton**.
2. Drücken Sie die Taste ►, um die Liste aufzurufen.

PHILIPS	
TV settings	Ton
Smart-Einstellungen	Einstellungen
Bild	Incredible surround
Ton	Lautstärke - sehbehindert
Funktionen	Audiosprache
Installieren	Dual I-II
	Mono/Stereo
	Autom. Lautstärke

3. Drücken Sie ▲ oder ▼, um eine der folgenden Einstellungen auszuwählen:
 - **Einstellungen:**
 - Höhen:** Einstellung der Höhen entsprechend Ihrem individuellen Hörempfinden.
 - Bässe:** Einstellung der Bässe entsprechend Ihrem individuellen Hörempfinden.
 - Balance:** Passt die Balance-Einstellung des linken und rechten Lautsprechers an Ihre Hörposition an.
 - **Incredible surround:** Schaltet das Fernsehgerät automatisch in den besten der übertragenen Surround-Modi. Wählen Sie die Option **Ein** bzw. **Aus**.
 - **Lautstärke - sehbehindert:** Einstellung der Lautstärke bei Sehbeeinträchtigung
 - **Audiosprache:** Nur für digitale Sender, wenn mehrere Sprachen übertragen werden. Zeigt die verfügbaren Sprachen an.

- **Dual I-II:** Sie können zwischen zwei verschiedenen Sprachen wählen.
- **Mono/Stereo:** Soweit Stereosignale übertragen werden, können Sie zwischen Mono und Stereo wählen.
- **Autom. Lautstärke:** Verringert plötzliche Lautstärkeschwankungen, z. B. beim Beginn von Werbesendungen oder beim Umschalten zwischen den einzelnen Sendern. Wählen Sie die Option **Ein** bzw. **Aus**.

5.4 Wechsel zum Modus „Geschäft“ oder „Zuhause“

1. Drücken Sie **MENU** auf der Fernbedienung und wählen Sie **Installieren** > **Vorlieben** > **Speicherort**.
2. Drücken Sie ►, um das Menü **Speicherort** aufzurufen.
3. Drücken Sie ▲ oder ▼, um den Fernsehermodus auszuwählen:
 - **Werk:** Einstellung der Smart Settings auf **Lebhaft**, ideal für die Umgebung in einem Geschäft. Die Änderungsmöglichkeiten der Einstellungen werden eingeschränkt.
 - **Heim:** Gibt Nutzern im Wohnungsbereich die Flexibilität, alle Fernsehereinstellungen zu ändern.
4. Drücken Sie **OK** zur Bestätigung.
5. Drücken Sie **MENU**, um das Menü zu verlassen.

5.5 Verwendung weiterer Videotext-Funktionen

Ihr Fernsehgerät verfügt über einen 100-Seiten-Speicher, der die übertragenen Videotextseiten und -unterseiten speichert.

Auswahl von Videotext-Unterseiten

Eine Videotextseite kann mehrere Unterseiten enthalten. Die Seiten werden neben der Seitennummer der Hauptseite auf einer Leiste angezeigt.

1. Drücken Sie **TELETEXT** auf der Fernbedienung.
2. Wählen Sie eine Videotextseite aus.
3. Drücken Sie **▲** oder **▼**, um eine Unterseite auszuwählen.

Videotext-Dual-Bild

Bei Aktivierung von Dualbild-Videotext wird Ihr Sender oder Ihre Quelle auf der linken Seite des Bildschirms angezeigt. Der Videotext wird auf der rechten Seite angezeigt.

1. Drücken Sie **12** (**DUALBILD**) auf der Fernbedienung, um das Videotext-Dual-Bild zu aktivieren.
2. Drücken Sie **12** erneut, um den normalen Videotext anzuzeigen.
3. Drücken Sie **TELETEXT**, um Videotext auszublenden.

! Achtung

Digitale Textdienste werden blockiert, wenn Untertitel übertragen werden und die Option **Subtitle On** im Menü **Funktionen** aktiviert ist. Siehe *Abschnitt 5.8*, „Untertitel“.

5.6 EPG (Elektronische Programmzeitschrift)

EPG ist eine Programmübersicht am Bildschirm für digitale Fernsehsendungen. Diese Übersicht ist für analoge Sender nicht verfügbar. Sie können in den Sendungen navigieren und sie nach diesen Kriterien auswählen und anzeigen.

Es gibt zwei EPG-Typen, **'Now and Next'** und **'7 or 8 day'**. **'Now and Next'** ist immer verfügbar; **'7 or 8 day'**-EPG ist jedoch nur in manchen Ländern verfügbar.

Im EPG-Menü können Sie:

- Eine Liste aktuell ausgestrahlter digitaler Programme einsehen
- Anstehende Sendungen anzeigen
- Programme gruppieren.

Aktivieren des EPG

☰ Hinweis

Bei der ersten Nutzung des EPG werden Sie eventuell gebeten, ein Update durchzuführen. Befolgen Sie in diesem Fall die Anweisungen auf dem Bildschirm.

1. Drücken Sie **GUIDE** auf der Fernbedienung. Das „Jetzt und nächste Sendung“-EPG und detaillierte Informationen über das aktuelle Programm werden angezeigt.

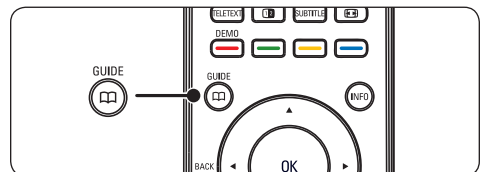

2. Mithilfe der Farbtasten können Sie verfügbare Aktionen auswählen.

PHILIPS			
Ansichtsdatum: 01/03/2002		Aktuelle Zeit: 01/03/2002 Donnerstag 16:49:22	
2	BBC TWO	16:30	Ready Steady Cook
7	BBC CHOICE	17:15	The Weakest Link
10	BBC1		
11	BBC NEWS 24		
12	BBC PARLMNT		
13	BBC Knowledge		
800	Eurosport		
801	TERRA NOVA		
16:30 - 17:15			
<input type="radio"/>	Vortag	<input type="radio"/>	Nächster Tag
<input type="radio"/>	Detail	<input type="radio"/>	Filter

- Verwenden Sie die Farbtasten, um das „7 oder 8 Tage“-EPG anzuzeigen.
 - Vortag** (rot): Zeigt den EPG des Vortags an.
 - Nächster Tag** (grün): Zeigt den EPG des nächsten Tags an.
 - Detail** (gelb): Zeigt die Beschreibung zu diesem Programm an.
 - Filter** (blau): Gruppiert Programme.

PHILIPS	
Ansichtsdatum: 01/03/2002 Aktuelle Zeit: 01/03/2002 Donnerstag 16:49:22	
Take a couple of chefs, Paul Rankin and Phil Vickery, add two contestants, throw in some ingredients and garnish liberally with Ainsley Harriott. Simmer and enjoy.	
Test	
<input type="radio"/>	Vorh. Seite
<input type="radio"/>	Nächste Seite
<input type="radio"/>	Zurück
<input type="radio"/>	

- Drücken Sie **GUIDE**, um den EPG zu verlassen.

5.7 Einstellen von Sonderfunktionseinstellungen

- Drücken Sie **MENU** auf der Fernbedienung und wählen Sie **Funktionen**.
- Drücken Sie zur Eingabe ►.

PHILIPS	
TV settings	Funktionen
Smart-Einstellungen	Timer
Bild	Autom. Sperre
Ton	Untertitel
Funktionen	Untertitelsprache
Installieren	Common interface

- Drücken Sie ▲ oder ▼, um eine der folgenden Einstellungen auszuwählen:
 - Timer**
 - Autom. Sperre**
 - Untertitel**
 - Untertitelsprache**
 - Common interface**

Verwenden von Timern

Drücken Sie **MENU** auf der Fernbedienung und wählen Sie **Funktionen > Timer > Uhr**.

- Autom. Uhr Modus:** Sie können die Uhr manuell oder automatisch stellen:
 - Manuell:** Sie können die aktuelle Zeit und den Wochentag selbst eingeben.
 - Automatisch**
- Zeitzone:** Die eingestellte Zeit entspricht GMT.

Automatisches Umschalten in den Standby-Modus (Sleeptimer)

Der Sleeptimer schaltet das Fernsehgerät nach einer bestimmten Zeit auf Standby.

1. Drücken Sie **MENU** auf der Fernbedienung und wählen Sie **Funktionen > Timer > Sleeptimer**.
2. Drücken Sie **►**, um das Menü **Sleeptimer** aufzurufen.
3. Drücken Sie **▲** oder **▼**, um den Sleeptimer auf bis zu 180 Minuten in Schritten von fünf Minuten einzustellen. In der Einstellung 0 Minuten ist der Sleeptimer deaktiviert.
4. Drücken Sie **OK**, um den Sleeptimer zu aktivieren.

Hinweis

Sie können das Fernsehgerät jederzeit früher ausschalten oder die Zeit während des Countdowns zurücksetzen.

Automatisches Einschalten des Fernsehgeräts (Starttimer)

Der Starttimer schaltet das Fernsehgerät aus dem Standby-Modus automatisch zu einer festgelegten Zeit auf einem festgelegten Sender ein.

1. Drücken Sie **MENU** auf der Fernbedienung und wählen Sie **Funktionen > Timer > Startzeit**.
2. Drücken Sie **►**, um das Menü **Startzeit** aufzurufen.
3. Verwenden Sie **▲** oder **▼**, **►** oder **◀**, um die Menüelemente nacheinander auszuwählen und einzugeben und so einen Sender, einen Wochentag, eine Frequenz und eine Startzeit festzulegen.
4. Drücken Sie **OK** zur Bestätigung.
5. Drücken Sie **MENU**, um das Menü zu verlassen.

Tipp

Um den Starttimer zu deaktivieren, wählen Sie **Aus** im Menü **Startzeit**.

Automatisches Ausschalten des Fernsehgeräts (Stoptimer)

Zur Stoppzeit wird der Fernseher in den Standby-Modus geschaltet.

1. Drücken Sie **MENU** auf der Fernbedienung und wählen Sie **Funktionen > Timer > Stoppzeit**.
2. Drücken Sie **►**, um das Menü **Stoppzeit** aufzurufen.
3. Verwenden Sie **▲** oder **▼**, **►** oder **◀**, um die Menüelemente nacheinander auszuwählen und einzugeben und so einen Wochentag festzulegen.
4. Drücken Sie **OK** zur Bestätigung.
5. Drücken Sie **MENU**, um das Menü zu verlassen.

Hinweis

Sie können das Fernsehgerät jederzeit früher ausschalten oder den Sleeptimer während des Countdowns zurücksetzen.

Sperrern von Fernsehsendern und angeschlossenen Geräten (Automatische Sperre)

Sie können Fernsehsender oder angeschlossene Geräte mit einem vierstelligen Code sperren, um Kinder daran zu hindern, bestimmte Programme anzusehen.

Einstellen oder Ändern der automatischen Sperre

1. Drücken Sie **MENU** auf der Fernbedienung und wählen Sie **Funktionen > Autom. Sperre > Code ändern**.
2. Drücken Sie **►**, um das Menü zur Code-Eingabe aufzurufen.
3. Geben Sie Ihren Code über die Zahlentasten ein. Das Menü **Funktionen** wird erneut angezeigt und es wird eine Bestätigung für das Erstellen oder Ändern des PIN-Codes eingeblendet.

Tipp

Wenn Sie Ihren Code vergessen haben, können Sie alle bestehenden Codes durch die Eingabe von „0711“ umgehen.

Aufrufen des Menüs „Autom. Sperre“

1. Drücken Sie **MENU** auf der Fernbedienung und wählen Sie **Funktionen > Autom. Sperre** und drücken Sie **►**, um Ihren Code einzugeben.
2. Geben Sie Ihren Code mit den Zifferntasten ein.

Entriegeln aller Sender und angeschlossenen Geräte

1. Wählen Sie im Menü **Autom. Sperre** die Option **Alle löschen**.
2. Drücken Sie **OK**.

Verriegeln oder Entriegeln von Sendern und angeschlossenen Geräten

1. Wählen Sie im Menü **Autom. Sperre Programm sperren**.
2. Drücken Sie zur Eingabe ►.
3. Drücken Sie ▲ oder ▼, um **channel lock** zu wählen.
4. Drücken Sie ►, um den Sender zu sperren bzw. zu entsperren.

Elterneinstufung einstellen

Manche digitalen Sendeanstalten vergeben für ihre Sendungen eine Altersbewertung. Sie können Ihr Fernsehgerät so einstellen, dass nur Programme angezeigt werden, die für das Alter Ihrer Kinder angemessen sind.

1. Wählen Sie im Menü **Autom. Sperre** die Option **Altersfreigabe**.
2. Drücken Sie zur Eingabe ►.
3. Drücken Sie ▲ oder ▼, um eine **age rating** auszuwählen.
4. Wählen Sie das Alter und drücken Sie **OK**.
5. Drücken Sie **Menu**, um das Menü zu verlassen.

5.8 Verwenden von Untertiteln

Sie können für jeden Fernsehsender Untertitel aktivieren. Diese werden über Videotext oder DVB-T übertragen. Bei digitalen Übertragungen haben Sie zusätzlich die Möglichkeit, Ihre bevorzugte Untertitelsprache auszuwählen.

1. Drücken Sie **MENU** auf der Fernbedienung und wählen Sie **Funktionen > Untertitel**.
2. Drücken Sie die Taste ►, um die Liste aufzurufen.

PHILIPS	
TV settings	Funktionen
Smart-Einstellungen	Timer
Bild	Autom. Sperre
Ton	Untertitel
Funktionen	Untertitelsprache
Installieren	Common interface

3. Drücken Sie die Taste ▲ oder ▼, um **Ein** auszuwählen und die Untertitel immer einzublenden, oder um **Ein während Stummschaltung** auszuwählen und die Untertitel nur einzublenden, wenn der Ton mit der Taste  auf der Fernbedienung stumm geschaltet wurde.
4. Drücken Sie **OK**, um in das Menü **Funktionen** zurückzukehren.

Auswahl einer Untertitelsprache für digitale Fernsehsender

Hinweis

Wenn Sie eine Untertitelsprache für einen digitalen Fernsehsender wie unten beschrieben festlegen, wird die bevorzugte Untertitelsprache, die im Menü **Installieren** festgelegt wurde, vorübergehend außer Kraft gesetzt.

1. Drücken Sie **MENU** auf der Fernbedienung und wählen Sie **Funktionen Untertitelsprache**. Drücken Sie ►, um die Liste der verfügbaren Sprachen aufzurufen.
2. Drücken Sie ▲ oder ▼, um eine Untertitelsprache auszuwählen.
3. Drücken Sie **OK**.

5.9 Wiedergeben digitaler Radiosender

Wenn digitale Sendungen verfügbar sind, werden während der Installation auch automatisch digitale Radiosender installiert. Informationen zum Sortieren digitaler Radiosender finden Sie in *Abschnitt 6.3*, „*Neuanordnen der Sender*“.

1. Drücken Sie **OK** auf der Fernbedienung. Das Menü **Alle Sender** wird angezeigt.
2. Wählen Sie über die Zifferntasten einen Radiosender aus.
3. Drücken Sie **OK**.

5.10 Aktualisieren der Software Ihres Fernsehgeräts

Philips arbeitet kontinuierlich an der Verbesserung seiner Produkte, und wir empfehlen Ihnen die Aktualisierung der Software Ihres Fernsehgeräts, sobald ein Update zur Verfügung steht. Die Verfügbarkeit von Updates können Sie unter www.philips.com/support überprüfen.

Prüfen der aktuellen Software-Version

1. Drücken Sie **MENU** auf der Fernbedienung und wählen Sie **Installieren ▶ Info aktuelle Software**.

Aktualisieren der Software (DVB-T)

Wenn Sie DVB-T verwenden, empfängt Ihr Fernsehgerät automatisch Software-Aktualisierungen. Wenn Sie über eine Bildschirmmitteilung aufgefordert werden, Ihre Software zu aktualisieren:

- Wählen Sie die Option **Now** (empfohlen), um Ihre Software sofort zu aktualisieren.
- Wählen Sie **Later**, um sich zu einem späteren Zeitpunkt an die Aktualisierung erinnern zu lassen.
- Wählen Sie **Abbrechen**, um die Aktualisierung abzubrechen (nicht empfohlen).

6 Einstellen der Sender

Bei der ersten Einrichtung Ihres Fernsehgeräts werden Sie gebeten, eine Menüsprache auszuwählen und alle Fernseh- und Radiosender automatisch zu installieren (wenn verfügbar).

In diesem Kapitel finden Sie Anweisungen zum Neuinstallieren von Sendern sowie anderen nützlichen Installationsfunktionen.

☰ Hinweis

Beim Neuinstallieren von Sendern werden Änderungen an der Liste **Alle Sender** vorgenommen.

6.1 Automatische Installation der Sender

In diesem Abschnitt wird beschrieben, wie Sender automatisch gesucht und gespeichert werden. Die Anweisungen gelten sowohl für digitale als auch für analoge Sender.

PHILIPS	
Installation	Sprachen
Sprachen	Menüsprache
Land	Bevorzugte Audiosprache
Channel install...	Bevorzugte Untertitelsprache
Vorlieben	Hörgeschädigt
Quellenbeschr.	Audio-Beschreibung
Decoder	
Info aktuelle Software	
Werkseinstellungen	

Schritt 1 Menüsprache auswählen

1. Drücken Sie **MENU** auf der Fernbedienung und wählen Sie **Installieren > Sprachen**.
2. Drücken Sie **▶**, um **Menüsprache** aufzurufen.
3. Drücken Sie **▲** oder **▼**, um Ihre Sprache auszuwählen.
4. Drücken Sie **OK** zur Bestätigung.
5. Drücken Sie **◀**, um zum Menü **Installieren** zurückzukehren.

Neben der Menüsprache können Sie im Menü **Sprachen** die folgenden Spracheinstellungen vornehmen (nur digitale Sender):

- **Bevorzugte Audiosprache:** Wählen Sie eine der verfügbaren Audiosprachen als Ihre bevorzugte Audiosprache aus. Weitere Informationen finden Sie in *Abschnitt 5.3, „Anpassen der Toneinstellungen“*.
- **Bevorzugte Untertitelsprache:** Wählen Sie eine der verfügbaren Untertitelsprachen aus. Weitere Informationen finden Sie in *Abschnitt 5.8, „Auswahl einer Untertitelsprache für digitale Fernsehsender“*.
- **Hörgeschädigt:** Wählen Sie **Ein**, um die Untertitelversion für Hörbehinderte in Ihrer bevorzugten Sprache anzuzeigen, soweit verfügbar.
- **Audio-Beschreibung:** Wählen Sie **Ein**, um die Audio-Beschreibung in Ihrer bevorzugten Sprache anzuzeigen, soweit verfügbar.

Schritt 2 Land auswählen

Wählen Sie das Land aus, in dem Sie sich befinden. Das Fernsehgerät führt Installation und Anordnung der Fernsehsender landesspezifisch durch.

1. Drücken Sie im Menü **Installieren ▼** um **Land** auszuwählen.
2. Drücken Sie die Taste **►**, um die Liste aufzurufen.
3. Drücken Sie **▲**, um Ihr Land auszuwählen.
4. Drücken Sie **◀**, um zum Menü **Installieren** zurückzukehren.

Schritt 3 Sender einstellen

Das Fernsehgerät sucht und speichert alle verfügbaren digitalen und analogen Fernsehsender sowie alle digitalen Radiosender.

1. Drücken Sie im Menü **Installieren ▲** oder **▼**, um **Channel install. > Automatische Installation** auszuwählen.
2. Drücken Sie **►**, um **Jetzt starten** auszuwählen.
3. Drücken Sie **OK**.
4. Drücken Sie die grüne Taste, um den Vorgang zu starten. Die Installation kann einige Minuten dauern.

5. Wenn die Sendersuche abgeschlossen ist, drücken Sie die rote Taste, um zum Menü **Installation** zurückzukehren.

6. Drücken Sie **MENU**, um das Menü zu verlassen.

☛ **Tipp**

Wenn digitale Fernsehsender gefunden wurden, befinden sich in der Liste der installierten Sender möglicherweise einige leere Sendernummern. Wie Sie gespeicherte Sender umbenennen, neu anordnen oder deinstallieren, wird in *Abschnitt 6.3, „Neuanordnen der Sender“*, beschrieben.

6.2 Manuelle Installation der Programme

In diesem Abschnitt wird die manuelle Suche und Speicherung von analogen Fernsehsendern beschrieben. Wenn Sie einen digitalen Sender suchen und speichern möchten, siehe *Abschnitt 6.7, „Testen des digitalen Empfangs“*.

Schritt 1 Wählen Sie Ihr System aus

☹ **Hinweis**

Fahren Sie mit *Schritt 2, „Suchen und Speichern neuer Fernsehsender“*, fort, wenn Ihre Systemeinstellungen korrekt sind.

1. Drücken Sie **MENU** auf der Fernbedienung und wählen Sie **Installieren > Channel install. > Analog: Manuelle Installation**.
2. Drücken Sie **►**, um das Menü **Senderinstallation** aufzurufen. **System** ist markiert.
3. Drücken Sie **►**, um die Liste **System** liste aufzurufen.

PHILIPS	
Senderinstallation	Analog: Manuelle Installation
Automatische Installation	System
Installations-Update	Suche
Digital: Testempfang	Feinabstimmung
Analog: Manuelle Installation	Aktuellen Sender speichern
Neu anordnen	Als neuen Sender speichern

4. Drücken Sie **▲** oder **▼**, um Ihr Land oder Ihre Region auszuwählen.
5. Drücken Sie **◀**, um in das Menü **Senderinstallation** zurückzukehren.

Schritt 2 Suchen und Speichern neuer Fernsehsender

1. Drücken Sie **MENU** auf der Fernbedienung und wählen Sie **Installieren > Senderinstallation > Analog: Manuelle Installation > Suche**.
2. Drücken Sie **▶**, um das Menü **Suche** aufzurufen.
3. Drücken Sie die rote Taste und geben Sie die dreistellige Frequenz über die Zahlentasten ein. Alternativ können Sie auch die grüne Taste drücken und automatisch nach dem nächsten Sender suchen.
4. Drücken Sie **◀**, wenn der neue Sender erkannt wurde.
5. Wählen Sie **Als neuen Sender speichern** und drücken Sie für die Eingabe **▶**.
6. Drücken Sie **OK**, um diesen Sender zu speichern.
Die Sendernummer wird am Bildschirm angezeigt.
7. Drücken Sie **MENU**, um das Menü zu verlassen.

Feinabstimmung analoger Sender

Sie können analoge Sender manuell genauer einstellen, wenn der Empfang schlecht ist.

1. Drücken Sie **MENU** auf der Fernbedienung und wählen Sie **Installieren > Senderinstallation > Analog: Manuelle Installation > Feinabstimmung**.
2. Drücken Sie **▶**, um das Menü **Feinabstimmung** aufzurufen.
3. Drücken Sie **▲** oder **▼**, um die Frequenz einzustellen.
4. Drücken Sie **▲**, wenn der Vorgang abgeschlossen ist.
5. Wählen Sie **Aktuellen Sender speichern**, um den eingestellten Sender unter der aktuellen Sendernummer zu speichern.

6. Drücken Sie zur Eingabe **▶**.
7. Drücken Sie **OK**. **Fertig** wird angezeigt.
8. Drücken Sie **MENU**, um das Menü zu verlassen.

6.3 Neuordnen der Sender

1. Drücken Sie **MENU** auf der Fernbedienung und wählen Sie **Installieren > Senderinstallation > Neu anordnen**.
2. Drücken Sie **▶**, um die Liste **Neu anordnen** aufzurufen.
3. Drücken Sie **▲** oder **▼**, um den Sender auszuwählen, dessen Anordnung Sie ändern möchten.
4. Drücken Sie die gelbe Taste, um den Sender nach oben zu verschieben, oder die blaue Taste, um den Sender nach unten zu verschieben.
5. Drücken Sie **MENU**, um das Menü zu verlassen.

6.4 Umbenennen von Sendern

1. Drücken Sie **MENU** auf der Fernbedienung und wählen Sie **Installieren > Senderinstallation > Neu anordnen**.
2. Drücken Sie **▶**, um die Liste **Neu anordnen** aufzurufen.
3. Drücken Sie **▲** oder **▼** in der Liste **Neu anordnen**, um den umzubennenden Sender auszuwählen.
4. Drücken Sie die rote Taste.
5. Drücken Sie **◀** und **▶**, um Zeichen auszuwählen, oder **▲** und **▼**, um die Zeichen zu ändern. Leerzeichen, Ziffern (0-9) und andere Sonderzeichen befinden sich zwischen **Z** und **A**.
6. Drücken Sie die grüne Taste oder **OK**, um den Vorgang abzuschließen.

Tipp

Durch Drücken der gelben Taste können Sie alle Buchstaben löschen. Einzelne Buchstaben können Sie durch Drücken der blauen Taste löschen.

6.5 Neuinstallieren oder Deinstallieren von Sendern

Sie können einen gespeicherten Sender deinstallieren oder einen nicht installierten Sender neu installieren.

1. Drücken Sie **MENU** auf der Fernbedienung und wählen Sie **Installieren > Senderinstallation > Neu anordnen**.
2. Drücken Sie **▶**, um die Liste **Neu anordnen** aufzurufen.
3. Drücken Sie **▲** oder **▼**, um den Sender auszuwählen, den Sie deinstallieren oder neu installieren möchten.
4. Drücken Sie die grüne Taste, um den Sender zu deinstallieren oder neu zu installieren.
5. Drücken Sie zum Verlassen **MENU**.

6.6 Manuelle Aktualisierung der Senderliste

Neben der automatischen Aktualisierung können Sie auch eine manuelle Aktualisierung der Senderliste vornehmen.

1. Drücken Sie **MENU** auf der Fernbedienung und wählen Sie **Installieren > Senderinstallation > Installations-Update**.
2. Drücken Sie **▶**, um das Menü **Installations-Update** aufzurufen. **Jetzt starten** wird hervorgehoben.
3. Drücken Sie **OK**.
4. Drücken Sie die grüne Taste, um die Aktualisierung zu starten. Der Vorgang kann einige Minuten dauern.
5. Wenn die Sendersuche abgeschlossen ist, drücken Sie die rote Taste, um zum Menü **Senderinstallation** zurückzukehren.
6. Drücken Sie **MENU**, um das Menü zu verlassen.

6.7 Testen des digitalen Empfangs

Wenn Sie DVB-T empfangen, können Sie die Qualität und Signalstärke von digitalen Sendern überprüfen. Auf diese Weise können Sie Ihre Antenne oder Satellitenschüssel positionieren und testen.

1. Drücken Sie **MENU** auf der Fernbedienung und wählen Sie **Installieren > Senderinstallation > Digital: Testempfang**.
2. Drücken Sie **OK**.
3. Drücken Sie die grüne Taste, um den Test automatisch zu starten oder geben Sie manuell die Frequenz des Senders ein, den Sie testen möchten. Sind Signalqualität und -stärke schlecht, positionieren Sie die Antenne oder Satellitenschüssel neu und wiederholen Sie den Test.
4. Drücken Sie nach Abschluss des Vorgangs die gelbe Taste, um die Frequenz zu speichern.
5. Drücken Sie die rote Taste, um in das Menü **Senderinstallation** zurückzukehren.
6. Drücken Sie **MENU**, um das Menü zu verlassen.

Hinweis

Sollten Sie auch weiterhin Probleme mit dem digitalen Empfang haben, setzen Sie sich mit einem spezialisierten Installateur in Verbindung.

7 Anschließen von Geräten

7.1 Übersicht über Anschlüsse

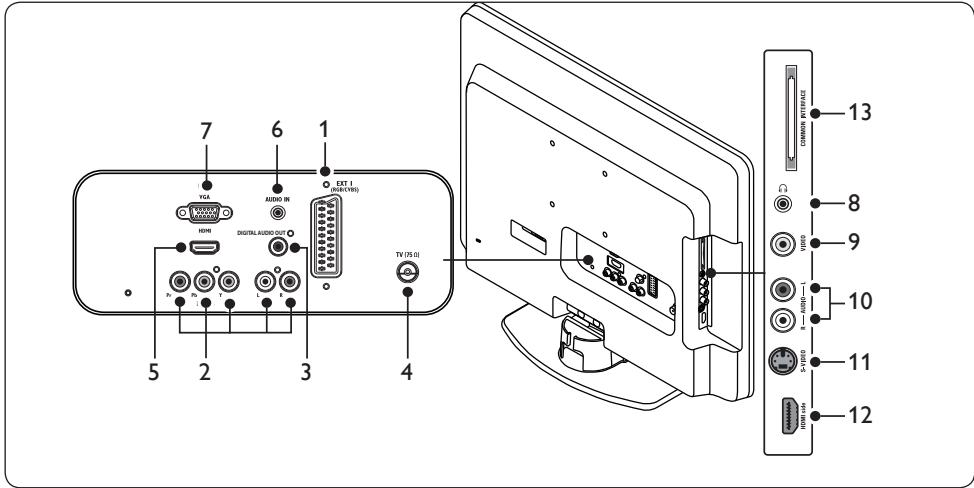

Rückseitige Anschlüsse

- EXT 1:** Erster SCART-Anschluss für DVD-Player, Videorecorder, Digital-Receiver, Spielkonsolen und andere SCART-Geräte. Unterstützt Audio links/rechts, CVBS-Ein-/Ausgang, RGB.
- EXT 3:** Component-Video-Anschlüsse (Y Pb Pr) und Audioeingänge rechts/links für DVD-Player, Digital Receiver, Spielkonsolen und andere Component-Video-Geräte.
- DIGITAL AUDIO OUT**
SPDIF-Audioausgang für Home-Entertainment- und Audiosysteme.
- TV ANTENNA (Antenne)**
- HDMI:** HDMI-Eingangsbuchse für Blu-ray-Discplayer, Digital Receiver, Spielkonsolen und andere HD-Geräte.
- AUDIO IN:** Stereo-Klinkenstecker für PC-Audio-Eingang
- PC IN:** VGA-Anschluss für PC-Eingang.

Seitliche Anschlüsse

- Kopfhörer:** Stereo-Klinkenbuchse.
 - VIDEO:** Video-Eingang über Cinchbuchse für Composite-Geräte.
 - AUDIO L/R:** Audio-Eingang L/R-Anschlüsse für Composite- und S-Video-Geräte.
 - S-VIDEO:** S-Video-Eingangsbuchse für S-Video-Geräte.
- Hinweis**
9, 10 und 11: Diese 3 Anschlüsse befinden sich alle unter **EXT 2**.
- HDMI side:** Zusätzlicher HDMI-Anschluss für tragbare HD-Geräte.
 - COMMON INTERFACE:** Steckplatz für CA-Module (CAM, Conditional Access Module)

7.2 Auswählen der Anschlussqualität

Dieser Abschnitt erläutert, wie Sie Ihre audiovisuelle Erfahrung durch Anschließen von Geräten an die optimalen Anschlüsse verbessern.

Achten Sie nach dem Anschluss Ihrer Geräte darauf, diese wie in *Abschnitt 7.4*, „Geräte einrichten“, beschrieben zu aktivieren.

HDMI – Höchste Qualität ★★★★★

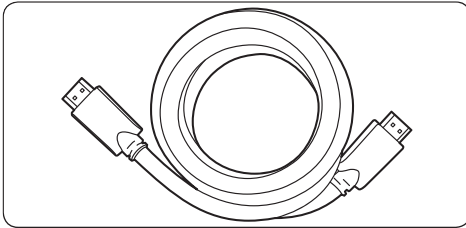

HDMI erzeugt die bestmögliche audiovisuelle Qualität. Audio- und Videosignale werden in einem HDMI-Kabel kombiniert. HDMI stellt eine unkomprimierte, digitale Schnittstelle zwischen Ihrem Fernsehgerät und HDMI-Geräten bereit. Sie müssen HDMI verwenden, um ein High-Definition-Video in höchster Auflösung wiederzugeben. Außerdem müssen Sie HDMI-Kabel wie in *Abschnitt 7.5*, „Verwendung von Philips EasyLink“, beschrieben zur Aktivierung von Philips EasyLink verwenden.

ⓘ Hinweis

Philips HDMI unterstützt HDCP (High-bandwidth Digital Contents Protection). HDCP ist eine Form des Digital Rights Management, das High-Definition-Inhalte auf DVDs oder Blu-ray-Discs schützt.

Component (Y Pb Pr) – Hohe Qualität

★★★★★

Component- (Y Pb Pr) Video bietet eine bessere Bildqualität als S-Video- oder Composite-Video-Anschlüsse. Zwar unterstützt

Component-Video High-Definition-Signale, aber die Bildqualität ist niedriger als bei HDMI und analog.

Achten Sie beim Anschluss eines Component-Videokabels darauf, dass die Kabelfarben mit den EXT 3-Anschlüssen auf der Rückseite des Fernsehgeräts übereinstimmen. Schließen Sie zudem ein Audio L/R-Kabel an die roten und weißen Audio L/R-Einganganschlüsse an.

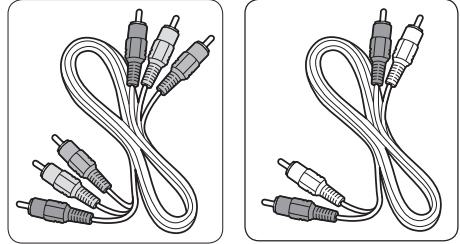

- Component-Video-Kabel – Rot, Grün, Blau
- Audio L/R-Kabel – Rot, Weiß

SCART – Gute Qualität ★★★

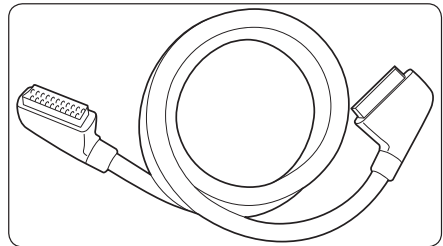

Bei SCART sind Video- und Audiosignale in einem Kabel kombiniert. Die Audiosignale sind in Stereo- und die Videosignale in Composite oder S-Video-Qualität. SCART unterstützt kein High-Definition-Video und ist analog. Ein SCART-Anschluss steht am Gerät zur Verfügung, EXT 1.

S-Video – Gute Qualität ★★

Der analoge Anschluss S-Video bietet eine bessere Bildqualität als Composite-Video. Verbinden Sie beim Anschluss Ihres Geräts über S-Video das S-Video-Kabel mit dem seitlichen S-Video-Anschluss des Fernsehgeräts. Sie müssen außerdem ein Audio-L/R-Kabel an die roten und weißen Eingangsstecker auf der Seite des Fernsehgeräts anschließen.

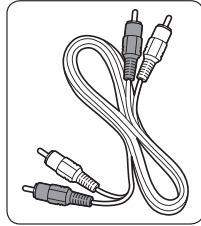
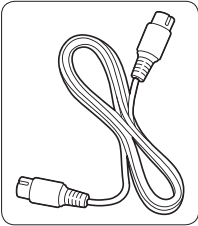

- S-Videokabel
- Audio L/R-Kabel – Rot, Weiß

Composite – Einfache Qualität ★

Composite-Video bietet eine grundlegende, analoge Anbindung, bei der in der Regel ein (gelbes) Video-Cinch-Kabel mit einem (roten und weißen) Audio L/R-Cinch-Kabel kombiniert wird. Schließen Sie das Kabel den Farben entsprechend an die Composite Video- und Audio-L/R-Eingangsanschlüsse seitlich am Fernsehgerät an. Composite-Audio/Video-Kabel – Gelb, Rot und Weiß

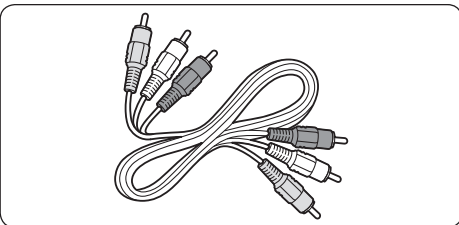

7.3 Anschließen von Geräten

In diesem Abschnitt wird beschrieben, wie unterschiedliche Geräte über verschiedene Anschlüsse verbunden werden. Es ist eine Ergänzung zu den Beispielen in der *Schnellstartanleitung*.

- ⚠ **Achtung**
Ziehen Sie den Netzstecker, bevor Sie Geräte anschließen.

- ℹ **Hinweis**
Je nach Verfügbarkeit und Bedarf können verschiedene Anschlüsse verwendet werden, um ein Gerät mit Ihrem Fernsehgerät zu verbinden.

Blu-ray-Disc-Player

Für Full-High-Definition-Video verwenden Sie ein HDMI-Kabel wie abgebildet:

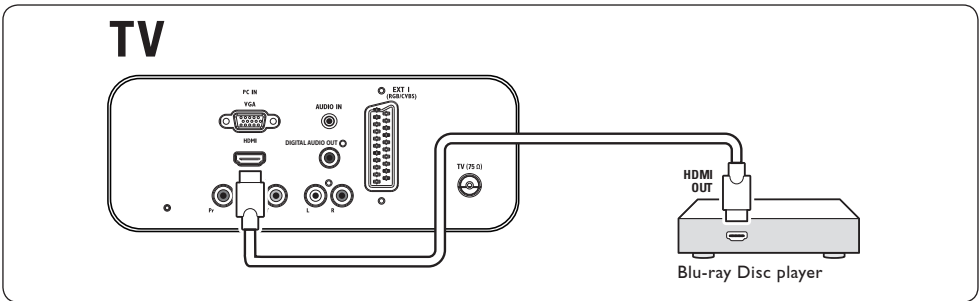

DVD-Player

Für DVD-Video verwenden Sie ein SCART-Kabel wie abgebildet:

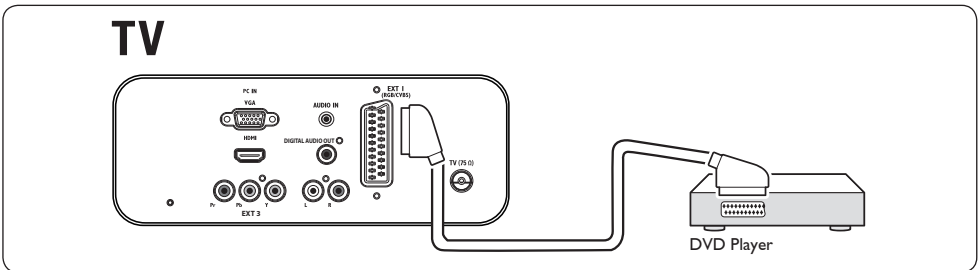

Satellitenempfänger

Verwenden Sie für den Empfang analoger Sender über Antenne und digitaler Sender über einen Satellitenempfänger ein Antennenkabel und ein SCART-Kabel wie abgebildet:

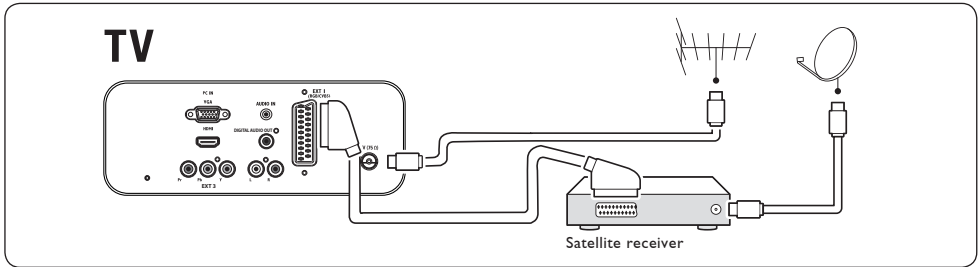

HD-Digital-Receiver

Schließen Sie zum Empfang analoger Sender über die Antenne und digitaler Sender über den HD-Digital Receiver wie in der Abbildung dargestellt zwei Antennenkabel und ein HDMI-Kabel an:

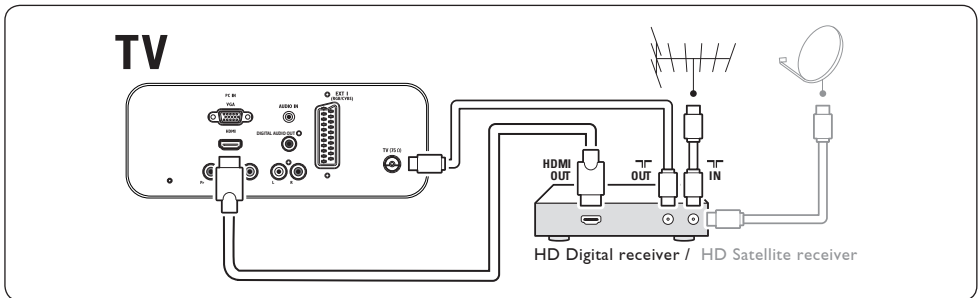

Kombinierter DVD-Recorder und Digital-Receiver

Verwenden Sie für den Empfang analoger Sender über Antenne und die Aufnahme von Programmen auf einem kombinierten DVD-Recorder und Digital-Receiver zwei Antennenkabel und ein SCART-Kabel wie abgebildet:

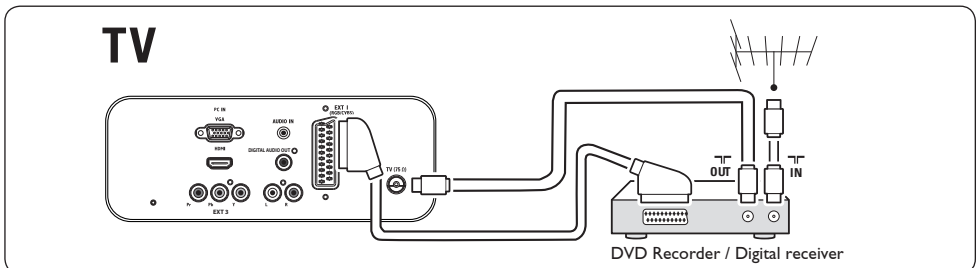

Getrennter DVD-Recorder und Receiver

Schließen Sie zum Empfang analoger Sender über die Antenne und zur Aufnahme von Programmen auf dem getrennten DVD-Recorder und Receiver wie in der Abbildung dargestellt drei Antennenkabel und ein SCART-Kabel an:

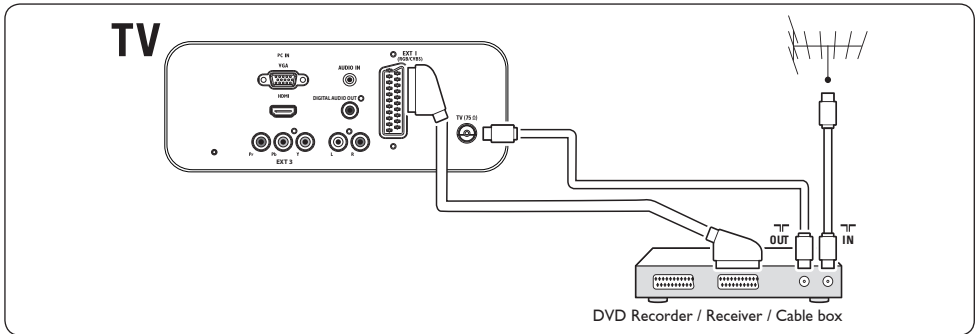

DVD-Recorder und Heimkinoanlage

Schließen Sie zum Empfang analoger Sender über die Antenne, zur Ausgabe von Ton über ein Home Entertainment-System und zur Aufnahme von Programmen über einen DVD-Recorder wie in der Abbildung dargestellt zwei Antennenkabel, ein SCART-Kabel und zwei digitale Audiokabel an:

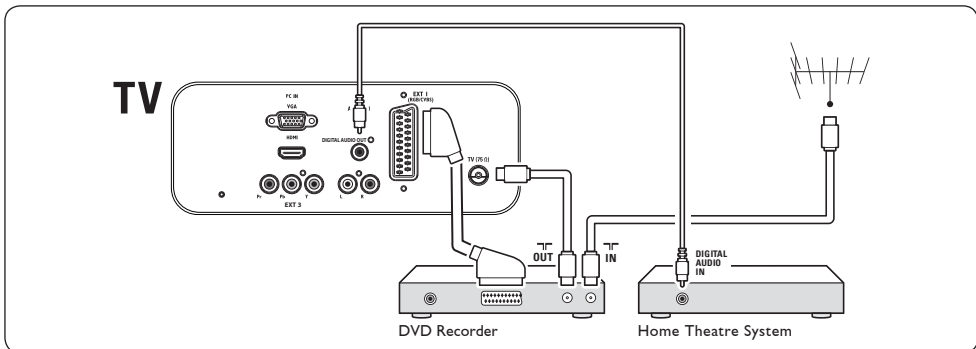

Hinweis

Wenn Sie ein Home Entertainment-System oder ein anderes Audio-System verwenden, können Sie die beste Synchronisierung von Ton und Bild erreichen, wenn Sie zunächst das Audiosignalkabel Ihres Wiedergabegeräts an das Fernsehgerät anschließen. Leiten Sie dann das Audiosignal über die Audioanschlüsse auf der Rückseite des Fernsehgeräts an das Home Entertainment-System oder ein anderes Audiogerät.

Spielkonsole oder Camcorder

Der einfachste Anschluss einer tragbaren Spielekonsole oder eines Camcorders erfolgt an der Seite des Fernsehgeräts. Sie können zum Beispiel die Spielkonsole oder den Camcorder an die Anschlüsse VIDEO/S-Video und AUDIO L/R seitlich am Fernsehgerät anschließen. Für HD-Geräte steht auch ein HDMI-Anschluss zur Verfügung.

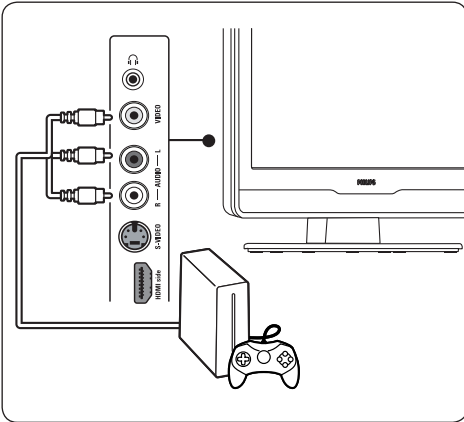

Klinkenstecker-Anschluss AUDIO IN an der Rückseite des Fernsehgeräts an.

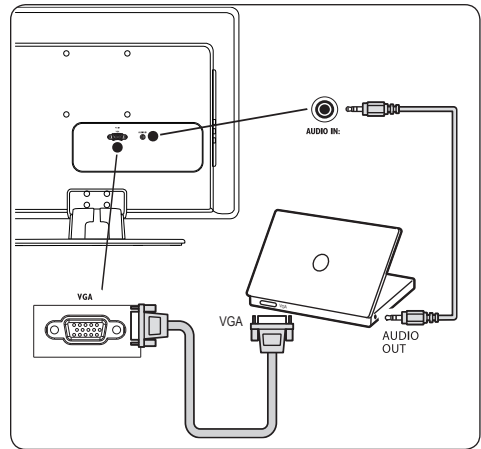

Eine feste Spielkonsole oder einen Camcorder können Sie an einen HDMI-Anschluss oder an EXT 3- (Component) Anschlüsse auf der Rückseite des Fernsehgeräts anschließen.

Personalcomputer

Vor Anschluss des PCs:

- Stellen Sie die Bildwiederholfrequenz des Monitors auf 60 Hz ein. Eine Liste mit Computerauflösungen finden Sie in *Abschnitt 8, „Technische Daten“*.
- Ändern Sie das Fernsehbildformat zu **Breitbild**, siehe *Abschnitt 5.3, „Ändern des Bildformats“*.

Anschluss eines PCs an der Rückseite des Fernsehgeräts

1. Verwenden Sie ein VGA-Kabel, um das Gerät an den Eingang PC IN an der Rückseite des Fernsehgeräts anzuschließen.
2. Schließen Sie ein Stereo-Klinkenstecker-Audiokabel von Ihrem PC an den

7.4 Einstellen der Geräte

Zuordnen eines Senderdecoders

Decoder zum Decodieren von digitalen Sendern können an den Anschluss SCART angeschlossen werden. Sie müssen das Fernsehprogramm als zu decodierenden Sender zuordnen. Anschließend ordnen Sie den Anschluss zu, mit dem der Decoder verbunden ist.

1. Drücken Sie **MENU** auf der Fernbedienung und wählen Sie **Installieren > Decoder**.

PHILIPS	
TV-Menü	Smart-Einstellungen
Smart-Einstellungen	Persönlich
Bild	Lebhaft
Ton	Standard
Funktionen	Film
Installieren	Strom sparen

2. Drücken Sie die Taste ►, um die Liste aufzurufen.
3. Drücken Sie ▲ oder ▼, um den Sender auszuwählen, den Sie decodieren möchten.
4. Drücken Sie **OK**, um den Sender auszuwählen oder die Auswahl aufzuheben.
5. Drücken Sie die Taste ◀, um zum vorherigen Menü zurückzukehren.
6. Drücken Sie **MENU**, um das Menü zu verlassen.

7.5 Verwenden von Philips Easylink

Ihr Fernsehgerät unterstützt Philips EasyLink für Eintasten-Wiedergabe und -Standby zwischen EasyLink-fähigen Geräten. Kompatible Geräte müssen über HDMI an Ihr Fernsehgerät angeschlossen und wie in *Abschnitt 7.4.1, „Geräte Anschlüssen zuweisen“*, beschrieben ihrem jeweiligen Anschluss zugewiesen sein.

Aktivieren oder Deaktivieren von EasyLink

1. Drücken Sie **MENU** auf der Fernbedienung und wählen Sie **Installieren > Vorlieben > EasyLink**.
2. Wählen Sie **Ein** oder **Aus**.

Eintasten-Wiedergabe

Mit der Eintasten-Wiedergabe können Sie zum Beispiel die Wiedergabetaste auf der Fernbedienung Ihres DVD-Players drücken. Dadurch wird die Wiedergabe auf Ihrem DVD-Gerät gestartet und Ihr Fernsehgerät wird automatisch auf die richtige Quelle eingestellt und gibt den Inhalt der DVD wieder.

System-Standby

Mit System-Standby können Sie zum Beispiel die Taste **POWER** auf der Fernbedienung Ihres Fernsehgeräts drücken. Dadurch werden Ihr Fernsehgerät und alle angeschlossenen HDMI-Geräte eingeschaltet oder in den Standby-Modus gesetzt. Sie können diese Funktion über die Fernbedienung jedes angeschlossenen HDMI-Geräts bedienen.

7.6 Fernsehgerät für digitale Dienste vorbereiten

Verschlüsselte digitale Fernsehsendungen können mit einem CA-Modul (CAM, Conditional Access Module) und einer Smart Karte decodiert werden, die von einem Betreiber für digitale Fernsehdienste bereitgestellt werden.

Mit dem CA-Modul können abhängig von dem gewählten Anbieter und den gewählten Angeboten verschiedene digitale Dienste (z. B. Pay TV) aktiviert werden. Wenden Sie sich an Ihren Betreiber für digitale Fernsehdienste, um sich über weitere Details und die Bedingungen zu informieren.

Verwendung des CA-Moduls

⚠ WARNUNG

Schalten Sie das Fernsehgerät aus, bevor Sie ein CA-Modul einstecken. Beachten Sie die folgenden Anweisungen. Der unsachgemäße Anschluss eines CA-Moduls kann sowohl das Modul als auch Ihr Fernsehgerät beschädigen.

1. Setzen Sie das CA-Modul entsprechend den Anweisungen auf dem Gerät vorsichtig in den seitlichen Common-interface-Slot am Fernsehgerät ein.
2. Schieben Sie das CA-Modul bis zum Anschlag ein.

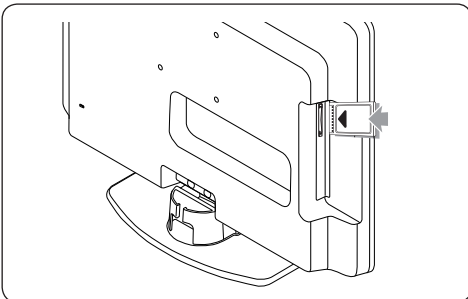

3. Schalten Sie das Fernsehgerät ein, und warten Sie, bis das CA-Modul aktiviert wurde. Dieser Vorgang kann einige Minuten

dauern.

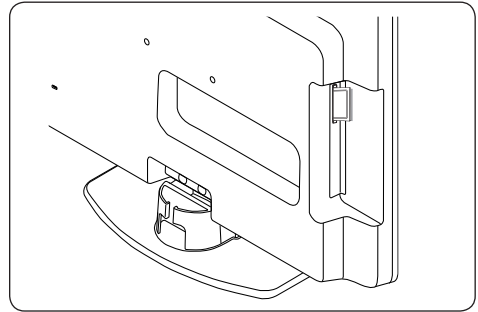

ⓘ Hinweis

Entfernen Sie das CA-Modul nicht aus dem Steckplatz. Wenn das CA-Modul entfernt wird, wird der digitale Fernsehdienst deaktiviert.

Zugriff auf CA-Modul-Dienste

- Drücken Sie, wenn das CA-Modul angeschlossen und aktiviert ist, **MENU** auf der Fernbedienung und wählen Sie **TV-Menü > Funktionen > Common interface**.

Diese Menüoption ist nur dann verfügbar, wenn das CA-Modul ordnungsgemäß angeschlossen und aktiviert wurde. Die Bildschirmanwendungen und Inhalte werden von Ihrem digitalen Fernsehdienst bereitgestellt.

8 Technische Daten

Unterstützte Anzeigaufösungen

• Computerformate (PC)

Auflösung	Wiederholrate
720x400	70 Hz
640 x 480	60 Hz
640 x 460	67 Hz
800 x 600	60 Hz
1024 x 768	60 Hz
1440 x 900	60 Hz
1680 x 1050 (nur 22")	60 Hz

• Videoformate

Auflösung	Wiederholrate
480i	60 Hz
480p	60 Hz
576i	50 Hz
576p	50 Hz
720p	50 Hz, 60 Hz
1080i	50 Hz, 60 Hz
1080p(nur HDMI)	50 Hz, 60 Hz

Tuner/Empfang/Übertragung

- Antenneneingang: 75 Ohm koaxial (IEC75)
- TV-System: DVD COFDM 2K/8K
- Videowiedergabe: NTSC, SECAM, PAL
- DVB-T (siehe Länderliste auf der Rückseite des Geräts)

Fernbedienung

- Typ: RC-6
- Batterien: 2 x AAA (Typ LR03)

Anschlüsse (Rückseite)

- EXT 1: (SCART):Audio links/rechts, CVBS-Ein-/Ausgang, RGB
- EXT 3: Component (Y Pb Pr), Audio L/R Eingang
- HDMI
- TV ANTENNA
- AUDIO IN: Stereo-Klinkenstecker-Audio-Eingang für PC.

- PC IN: PC D-sub-Anschluss mit 15 Pins
- SPDIF OUT: Digital-Audioausgang (koaxial, Cinch, S/P-DIF). Anzeigesynchronisierung

Anschlüsse (Seite)

- Kopfhörerausgang (Stereo-Klinkenbuchse)
- EXT 2: AUDIO links/rechts, CVBS-Eingang, S-Video-Eingang
- HDMI side
- Common Interface (CA-Modul-Steckplatz)

Stromversorgung

- Netzanschluss: 100-240 V Wechselstrom ($\pm 10\%$).
- Stromverbrauch im Betrieb und Standby-Modus: Siehe technische Daten unter www.philips.com
- Umgebungstemperatur: 5 °C-35 °C

Technische Daten können ohne vorherige Ankündigung geändert werden. Weitere Details zu den technischen Daten dieses Produkts finden Sie unter www.philips.com/support.

9 Problembehebung

Dieser Abschnitt erläutert häufig auftretende Probleme und zugehörige Lösungen.

9.1 Allgemeine Probleme mit dem Fernsehgerät

Das Fernsehgerät lässt sich nicht einschalten:

- Trennen Sie den Netzstecker von der Steckdose, warten Sie eine Minute lang und stecken Sie den Netzstecker dann wieder ein.
- Prüfen Sie, ob das Netzkabel richtig eingesteckt ist und die Stromversorgung funktioniert.

Die Fernbedienung funktioniert nicht richtig.

- Prüfen Sie, ob die Batterien der Fernbedienung entsprechend Plus- und Minuspol richtig eingelegt sind.
- Tauschen Sie die Batterien der Fernbedienung aus, wenn sie leer bzw. schwach sind.
- Reinigen Sie die Sensoroptik an der Fernbedienung und am Fernsehgerät.

Sie haben den Code für die automatische Sperre vergessen.

- Geben Sie, wie in *Abschnitt 5.7, „Sperren von Fernsehern und angeschlossenen Geräten (Automatische Sperre)“*, beschrieben, „0711“ ein.

Das TV-Menü ist in der falschen Sprache

- Siehe *Abschnitt 6.1, „Automatische Installation der Sender“*, für Hinweise zur Änderung der bevorzugten Sprache des Menüs.

Wenn Sie das Fernsehgerät ein- oder aus- oder in den Standby-Modus schalten,, hören Sie ein knarzendes Geräusch vom Gehäuse des Fernsehers:

- Sie müssen nichts unternehmen. Dieses knarrende Geräusch ist auf ein normales Ausdehnen und Zusammenziehen des Fernsehgeräts beim Erwärmen und Abkühlen zurückzuführen. Die Leistung wird dadurch nicht beeinträchtigt.

Sie haben den Code für die Kindersicherung vergessen:

- Geben Sie, wie in *Abschnitt 5.5 Verwendung weiterer Videotext-Funktionen* beschrieben, „0711“ ein.

9.2 Probleme mit Fernsehsendern

Installierte Sender werden in der Senderliste nicht angezeigt:

- Prüfen Sie, ob Sie die korrekte Liste ausgewählt haben.
- Der Sender wurde über das Menü **Neu anordnen** deinstalliert. Um auf das Menü zuzugreifen, drücken Sie **MENU** auf der Fernbedienung und wählen Sie **Installieren > Senderinstallation > Neu anordnen**.

Es wurden bei der Installation keine digitalen Sender gefunden:

- Vergewissern Sie sich, dass das Fernsehgerät DVB-T in Ihrem Land unterstützt. Schauen Sie dazu die Länderliste auf der Rückseite des Geräts.

9.3 Bildprobleme

Die Netzanzeige leuchtet, es wird jedoch kein Bild angezeigt:

- Vergewissern Sie sich, dass die Antenne richtig angeschlossen ist.
- Vergewissern Sie sich, dass das richtige Gerät ausgewählt ist.

Es wird Ton, jedoch kein Bild wiedergegeben:

- Prüfen Sie, ob die Bildeinstellungen richtig sind. Siehe *Abschnitt 5.3, „Einstellen von Bildeinstellungen“*.

Sie haben bei Antennenanschluss einen schlechten Empfang:

- Überprüfen Sie den Antennenanschluss am Fernsehgerät.
- Lautsprecher, nicht geerdete Audiogeräte, Leuchtstoffröhren, hohe Gebäude

oder Berge können die Bildqualität beeinträchtigen. Versuchen Sie, die Bildqualität zu verbessern, indem Sie die Antennenausrichtung verändern oder Geräte vom Fernseher wegstellen.

- Prüfen Sie, ob das richtige Fernsehsystem für Ihre Region ausgewählt ist. Siehe Abschnitt 6.2, „Manuelle Installation der Programme“.
- Wenn nur der Empfang eines Senders schlecht ist, versuchen Sie eine Feinabstimmung für diesen Sender. Informationen hierzu finden Sie in Abschnitt 6.2.1, „Feinabstimmung von Sendern“.

Die Bildqualität von angeschlossenen Geräten ist schlecht:

- Prüfen Sie, ob die Geräte richtig angeschlossen sind.
- Prüfen Sie, ob die Bildeinstellungen richtig sind. Siehe Abschnitt 5.3, „Einstellen von Bildeinstellungen“.

Meine Einstellungen wurden vom Fernsehgerät nicht gespeichert:

- Prüfen Sie, ob das Gerät sich im Modus **Zuhause** befindet, so dass Sie volle Flexibilität bei der Änderung der Einstellungen haben. Siehe Abschnitt 5.4, „Wechsel zum Modus Geschäft oder Zuhause“.

Das Bild passt nicht auf den Bildschirm; es ist zu groß oder zu klein:

- Versuchen Sie, ein anderes Bildformat, wie in Abschnitt 5.3, „Ändern des Bildformats“, beschrieben, zu verwenden.

Die Bildposition auf dem Bildschirm ist nicht korrekt.

- Die Bildsignale von manchen Geräten passen u. U. nicht richtig auf den Bildschirm. Überprüfen Sie den Signalausgang des Geräts.

9.4 Tonprobleme

Es wird ein Bild, jedoch kein Ton wiedergegeben.

Hinweis

Wird keine Audiosignale erkannt, schaltet das Gerät die Tonwiedergabe automatisch aus und zeigt keinen Fehler an.

- Vergewissern Sie sich, dass alle Kabel richtig angeschlossen sind.
- Prüfen Sie, ob die Lautstärke auf 0 gestellt ist.
- Prüfen Sie, ob die Stummschaltung aktiv ist.

Es wird ein Bild wiedergegeben, aber die Tonqualität ist schlecht:

- Prüfen Sie die **Ton** Einstellungen wie in Abschnitt 5.3, „Anpassen von Toneinstellungen“, beschrieben.

Ein Bild ist vorhanden, der Ton kommt jedoch nur aus einem Lautsprecher:

- Prüfen Sie, ob die **Balance** richtig eingestellt ist. Siehe Abschnitt 5.3, „Anpassen von Toneinstellungen“.

9.5 Probleme mit dem HDMI-Anschluss

Sie haben Probleme mit HDMI-Geräten

- HDCP kann die Zeit verlängern, die ein Fernsehgerät für die Anzeige von Inhalten eines Geräts benötigt.
- Wenn das Fernsehgerät das andere Gerät nicht erkennt und der Bildschirm kein Bild zeigt, versuchen Sie, von einem Gerät zu einem anderen und zurück zu schalten, um den Anschluss zurückzusetzen.
- Wenn Sie Tonstörungen feststellen, prüfen Sie die Bedienungsanleitung des HDMI-Geräts, um sicherzustellen, dass die Ausgangseinstellungen richtig sind. Alternativ können Sie auch versuchen, das Audiosignal des HDMI-Geräts über den AUDIO IN-Anschluss auf der Rückseite des Fernsehgeräts anzuschließen.

9.6 Probleme mit der PC-Anbindung

Die PC-Anzeige auf dem Fernsehgerät ist nicht stabil oder nicht synchronisiert.

- Prüfen Sie, ob die unterstützte Auflösung und die Wiederholrate auf Ihrem PC ausgewählt sind. Unterstützte Auflösungen und Bildwiederholraten finden Sie in Abschnitt 8, „Technische Daten“.

10 Index

A

- Altersfreigabe 23
- Analog
 - Sendereinstellung 25
- Antenne
 - Anschließen 9
- Audiosprache 19
- Automatisch
 - Sendereinstellung 24

B

- Bild
 - Anpassen von Einstellungen
 - Bildschärfe 17
 - Farbe 17
 - Helligkeit 17
 - Kontrast 17
 - Rauschunterdrückung 17
- Bildschärfe 17
- Bildschirmpflege 4

D

- Deinstallieren von Sendern 27
- Digital
 - Dienste 35
 - Radio 24
- Dual I/II 19

E

- Einstellen der Geräte 34
- Einstellen der Sender 24
- Einstellungen
 - Bild
 - Anpassen von Einstellungen 17
 - Smart-Einstellungen 17
 - Ton
 - Anpassen von Einstellungen 19
 - TV-Positionierung
 - Positionierung ändern 19

F

- Fernbedienung
 - Batterien 10
 - Grundlegende Funktionen 6
- Fernsehgerät
 - Anschließen
 - Antenne 9
 - Strom 9
 - Anschlüsse
 - Geräte 31
 - Qualität 29
 - Autom. Sperre 22
 - Erste Schritte 7
 - Fernbedienung
 - Batterien 10
 - Grundlegende Funktionen 6
 - Hauptmenüs
 - Verwenden 15
 - Kabelmanagement 10
 - Position 7
 - Schalten
 - Ein 10
 - Sender
 - Favoritenliste 20
 - Software-Update 24
 - Standfuß 7
 - Timer
 - Sleptimer 22
 - Übersicht 5
 - Untertitel 23
 - Wandmontage 7
 - Wiedergabe
 - Geräte 12

G

- Geräte
 - Wiedergabe 12

H

- HDCP 28, 29
- Helligkeit 17
- Home-Modus 19
- Hörbehindert 25

K

Kensington-Schloss 7
Kontrast 17

L

Land
Auswahl 25

M

Manuelle Sendereinstellung 25
Menüs
Autom. Sperre 22
Sprache 24
Mono-Ton 19

P

Pflege
Umgebung 4
Position des Fernsehgeräts 7
Problembeseitigung 38

R

Radiosender 24
Rauschreduktion 17
Rückseitige Anschlüsse 5

S

Schalten
Ein 10
Seite
Anschlüsse 5
Sender
Deinstallieren 27
Testen des digitalen Empfangs 27
Umbenennen 26
Shop-Modus 19
Smart-Einstellungen
Aktuell 17
Film 17
Lebhaft 17
Standard 17

Software-Update

Prüfen der Version 24

Sprache

Audio 19
Menüs 24
Untertitel 23

Stereo Sound 19

Strom

Anschließen 9

Stromversorgung

Anschließen 9

Surround Sound

Modus 19

Systemauswahl 25

T

Technische Daten 37

Timer

Sleeptimer 22

Ton

Anpassen von Einstellungen
Audiosprache 19
Dual I/II 19
Mono/Stereo 19
Raumklang-Modus 19

U

Umbenennen von Sendern 26

Umweltgesichtspunkte 4

Untertitel

Sprache 23

V

VESA-kompatible Wandhalterung 7

Videoformate 37

Videotext

Fortgeschrittene Funktionen
Videotext 2.5 20

W

Wandmontage, Fernsehgerät 7

