

PHILIPS

Hospitality Television

32HF9385D/42HF9385D



Installation of your Philips Hotel TV

1. Introduction

This addendum has been designed to help you install programmes on this Digital TV and activating the hotel mode.

Use this addendum in conjunction with the User Manual of this television.



Please handle the TV with care and wipe with a soft cloth to ensure your TV keeps looking new.

2. The benefits of the Philips hotel TV

This TV is specially designed for hotels. The Philips hotel TV offers all kind of features to Maximise the convenience for the hotel and meet the needs for the guest

- Welcome message to give a friendly welcome to your guest when activating the tv
- Remote control features like low battery detection and an anti-theft screw for preventing of theft for batteries
- Access to the user menu can be blocked. This prevents users (e.g. guests) from deleting or changing program settings and/or modifying picture and sound settings. This ensures that TVs are always set up correctly.
- A *switch-on* volume and programme can be selected. After switching on, the TV will always start on the specified program and volume level.
- The maximum volume can be limited in order to prevent disturbance.
- The television keys VOLUME +/- , PROGRAM +/- and MENU can be blocked.
- Screen information can be suppressed.
- Programmes can be blanked

3. Installing the channels

Installing Digital Programs (only applicable for 20/26/32HF5335D)

Ensure the TV is in Digital mode. If it is in Analogue mode, press the **A/D** (Analogue/Digital) key on the Remote Control to enter the Digital mode.



1. Press the **(Menu Digital)** key on the Remote Control
2. Press the Up/Down Arrow Key to scroll to the item called INSTALLATION and press the Right Arrow Key
3. Press the Up/Down Arrow Key to scroll to the item called SERVICE SETUP and press the Right Arrow Key
4. Press the Up/Down Arrow Key to scroll to the item called REINSTALL ALL SERVICES and press the Right Arrow Key
5. Press the Up/Down Arrow Key to scroll to the item called SEARCH and press OK to start the scan. *The TV will now start to scan and install all available (Digital) TV channels and Radio stations automatically. When the scan is completed, the TV menu will indicate the number of digital services found.*
6. Press the OK key again to Store all the services that have been found.

Installing Analogue Programs

Ensure the TV is in Analogue mode. If it is in Digital mode, press the **A/D** (Analogue/Digital) key on the Remote Control to enter the Analogue mode.



1. Press the **(Menu TV)** key on the Remote Control
2. Press the Up/Down Arrow Key to scroll to the item called INSTALL and press OK
3. Press the Up/Down Arrow Key to scroll to the item AUTO STORE and press OK

The TV will now start to scan and install all available (Analogue) TV channels automatically. This operation will take a few minutes. The TV display will show the progress of the scan and the number of programmes found.

Refer to the chapter on *Automatic Tuning of Analogue Programmes* in the User Manual for more details. You can also refer to the chapter on *Manual Tuning of Analogue Programmes* in the User Manual if a manual scan is preferred.

4. Activating the Hotel Mode Setup menu (BDS)

1. Switch on the television and select an **analogue** channel
2. On the Remote Control, press keys: **[3, 1, 9, 7, 5, 3, MUTE]**
3. The **BDS HOTEL MODE SETUP MENU** becomes visible
4. Use the cursor keys to select and change any of the following settings:

Function	Possible selections
BDS MODE	ON /OFF
SWITCH ON SETTINGS	
SWITCH ON VOLUME	0-100, LAST STATUS
MAXIMUM VOLUME	0-100
SWITCH ON CHANNEL	USER DEFINED, LAST STATUS
POWER ON	ON/STANDBY/LAST STATUS
DISPLAY MESSAGE	ON/OFF
WELCOME MESSAGE	LINE 1/LINE 2/CLEAR
CONTROL SETTINGS	
LOCAL KEYBOARD LOCK	ON/OFF/ALL
REMOTE CONTROL LOCK	ON/OFF
OSD DISPLAY	ON/OFF
HIGH SECURITY MODE	ON/OFF
AUTO SCART	ON/OFF
MONITOR OUT	ON/OFF
BLANK CHANNEL	ON/OFF
STORE	>

5. Select "**STORE**" and press **[CURSOR RIGHT]** to save the settings and exit BDS Hotel Mode setup. Press **[MENU]** to exit without saving.
6. For BDS Hotel Mode settings to take effect, you must turn the TV set Off, then back On.

BDS Hotel Mode Functions

This paragraph describes the functionality of each item in the BDS Hotel Mode Setup menu.

BDS MODE

- ON** BDS Hotel Mode is ON:
- The user menu is blocked.
 - All settings of the Hotel Mode Setup menu are in effect.

- OFF** BDS Hotel Mode is OFF:
- The TV operates as a normal consumer TV

SWITCH ON VOL

When the user switches the TV ON, it will play at the specified volume level. There are 2 options:

- **LAST STATUS** Upon start-up, the TV volume will be set to the level before the TV set was last turned off.
- **USER DEFINED** As specified by installer

Remark: "SWITCH ON VOL" cannot exceed the MAXIMUM VOL level. This is the volume level with which the Hotel Mode Setup menu was entered.

MAXIMUM VOL

The TV Volume will not exceed the selected volume level.

SWITCH ON CHANNEL

When the user switches the TV ON, it will tune to the specified channel. There are 2 options:

- **LAST STATUS** The TV will switch on to the last channel that was shown before the TV set was turned off
- **USER DEFINED** Any analogue channel can be chosen to be the first channel to switch on

POWER ON

The Power On function allows the TV to enter a specific mode of operation (On or Standby) after the mains power is activated.

- ON** When set, the TV will always turn ON after the mains power is enabled.
- STANDBY** When set, the TV will always turn to STANDBY after mains power is enabled
- LAST STATUS** When set, the TV will always turn to the last power status before the mains power was disabled.

DISPLAY MESSAGE

- ON** Enables display of the Welcome Message for 30 seconds after the TV set is turned on
- OFF** Disables the display of the Welcome Message.

If OSD DISPLAY is set to OFF, then the Welcome Message is automatically disabled.

WELCOME MESSAGE

The Welcome Message function allows the TV to show a customized greeting to the hotel guest whenever the TV is switched on. This helps to personalize the hotel experience for guests.

The Welcome Message can consist of 2 lines of text, with each line containing a maximum of 20 alphanumeric characters. Use the Remote Control arrow keys to create the Welcome Message.

To enable the display of the Welcome Message, the DISPLAY MESSAGE option must be ON
To clear the Welcome Message from the TV's memory, select **CLEAR**

LOCAL KEYBOARD LOCK

- ON** The television keys VOLUME +/-, PROGRAM +/- and MENU are blocked.
- OFF** The television keys VOLUME +/-, PROGRAM +/- and MENU function normally
- ALL** The television keys VOLUME +/-, PROGRAM +/-, MENU and POWER are blocked.

REMOTE CONTROL LOCK

- ON** Standard Remote Control keys are disabled.
- OFF** All Remote Control keys will function normally.

OSD DISPLAY

- ON** Normal screen information is displayed (e.g. programme information)
- OFF** Screen information is suppressed.

HIGH SECURITY MODE

- ON** Allows access to the BDS Hotel Mode Setup Menu via the special BDS Setup Remote only. (RC2573/01)
- OFF** Allows access to the BDS Hotel Mode Setup Menu via BDS Setup Remote or via normal Remote Control (using special key code sequence).

AUTO SCART

The Auto Scart function enables auto-detection of AV devices that are connected to the TV's Scart connector.

- ON** Enables Auto Scart switching in BDS Hotel Mode.
- OFF** Disables Auto Scart switching in BDS Hotel Mode.

MONITOR OUT

- ON** Allows audio & video output from TV via relevant AV connectors (if available).
- OFF** Disables both Audio & Video output from the TV (to prevent illegal copying).

BLANK CHANNEL

The Blank Channel function disables the display of video on the TV, but does not affect the audio output. This function can be used for audio applications (example: Off-air radio transmission, music channels, and so on), which do not necessarily require the display of video.

- ON** The current programme is blanked
- OFF** The current programme is not blanked (normal visible; DEFAULT value)

BLANK CHANNEL can be set for every channel. Use [**P+** / **P-**] to go through all the programmes and set the desired status per channel. The programme number is visible in the top left corner.

Low Battery Check

This television set has a special feature which checks the battery power level of a TV Remote Control, and indicates if the battery is low and requires changing.

(Note: The Low Battery Check function works only with certain models of Remote Controls. Please check with the Philips sales representative if the Remote Control used with this TV supports this function)

To activate the Low Battery Check function, hold the TV Remote Control in front of the TV, and **press and hold** the **OK** button on the Remote Control for at least 5 seconds. A message will appear on the TV screen to indicate if the battery power level is OK, or if it is Low. If the message indicates that the battery level is low, it is recommended to change the batteries of the Remote Control immediately.

5. Cloning of settings

Cloning of analogue TV channels and TV settings as described in the chapter **Hotel Mode Set-up menu**

For 15/20HF5234

- Wireless cloning with the SmartLoader 22AV1120 or 22AV1135
- Cloning off all adjustable TV settings + analogue channel table

For 20/26/32HF5335D

- Wired cloning with the SmartLoader 22AV1135 using the wire packed with the SmartLoader
- Cloning off all adjustable TV settings + analogue channel table (digital channel table via automatic installation)

Instruction for cloning of settings between TVs Philips SmartLoader (22AV1135/00)

The Philips SmartLoader is an installation tool especially designed for easy and fast installation and copying of TV settings on Philips Institutional TV's.

The Philips SmartLoader works in 2 modes – Wireless and Wired:

Wireless mode ---- through infrared sensor (15/20HF5234)

Switch the SmartLoader to “Wireless” mode by sliding the side-switch to the  icon on the SmartLoader device. Point the Wireless SmartLoader to the TV’s infrared receiver (optimal distance of 5-30cm) and proceed with the Installation procedure listed below.

Wired mode ---- using the by-packed accessory cable(s) (20/26/32HF5335D)

Switch the SmartLoader to “Wired” mode by sliding the side-switch to the  icon on the SmartLoader device.

Examine the rear connectors of the TV set to determine if the 3-pin or 4-pin female connector wire (packed with the Wireless SmartLoader) should be used. Plug in the correct connector wire to the corresponding opening on the TV set (usually marked as SERV C), and then connect the RJ11 jack end of the accessory wire to the RJ11 socket on the SmartLoader.

The Installation Procedure consists of three simple steps:

1. Choosing a Master TV

The Master TV is the TV set whose installation and configuration settings are to be copied into other TV’s (of the same type only).

2. Programming the SmartLoader with the settings from the Master TV

Follow these steps to program the SmartLoader with the settings of the Master TV.

- a) Wireless method
 - Set the SmartLoader to “Wireless” mode using the side switch.
 - Turn on the TV, and while holding the SmartLoader, point it in the direction of the TV. Press the “MENU” Key on the SmartLoader.
- b) Wired method
 - Connect the SmartLoader to the TV using the appropriate accessory cable.
 - Set the SmartLoader to “Wired” mode using the side switch.
 - Turn on the TV, and while holding the SmartLoader, point it in the direction of the TV. Press the “MENU” Key on the SmartLoader.

The Master TV will show the following menu:

SMARTLOADER TO TV >
TV TO SMARTLOADER >

On the TV screen, highlight the menu option “TV TO SMARTLOADER”

Press the right arrow key on the SmartLoader to start the programming process

A number display (from 0~100) will be shown on screen, indicating the percentage of the programming progress from the TV to the SmartLoader. When the programming is completed, “##” will show “100” and the message “DONE” will appear.

TV TO SMARTLOADER ## (0-100)

The SmartLoader is programmed and can be used to install and configure other TVs.

Copying the settings of the Master TV to other TVs with the SmartLoader

Follow these steps to install and configure the settings of a Philips TV with the SmartLoader.

a) Wireless method

- Set the SmartLoader to “Wireless” mode using the side switch.
- Turn on the TV, and while holding the SmartLoader, point it in the direction of the TV. Press the “MENU” Key on the SmartLoader.

b) Wired method

- Connect the SmartLoader to the TV using the appropriate accessory cable.
- Set the SmartLoader to “Wired” mode using the side switch.
- Turn on the TV, and while holding the SmartLoader, point it in the direction of the TV. Press the “MENU” Key on the SmartLoader.

On the TV screen, highlight the menu option “SMARTLOADER TO TV”

Press the right arrow key on the SmartLoader to initiate the copying process

- ▷ A number display (from 0~100) will be shown on screen, indicating the percentage of the installation progress from the SmartLoader to the TV. When the data transfer is completed, “##” will show “100” and the message GOODBYE will appear.

SMARTLOADER TO TV ## (0-100)

- ▷ The TV will go to Standby mode. When the TV is next powered on, it will be configured with the settings from the Master TV, and ready for use.

Problems and Solutions:

1. *The message “**I2C ERROR**” is displayed on the screen.*
 - Bad connection of RJ11 wire or wrong data transmission has occurred. Try again.
2. *The message “**WRONG VERSION**” is displayed on the screen.*
 - The program contained in the SmartLoader has a software code incompatible with the actual TV. Reprogram the Wireless SmartLoader from a Master TV whose software code is compatible with the actual TV.
3. *TV doesn't respond to the SmartLoader.*
 - Check if the LED on the SmartLoader lights up in green when pressing any button. If the LED is red, it means that the batteries are low and should be replaced.
 - Bring the SmartLoader closer to the TV infrared receiver and try again.

Notes:

- ① Make sure that the 3 R6/AA sized batteries are placed correctly in the bottom compartment of the SmartLoader. The LED on the SmartLoader should light up in green when pressing any button, indicating operational batteries. When the LED shows red, the batteries need to be replaced.
- ① ***The SmartLoader can only copy the settings between 2 TVs of the same type. Once the SmartLoader is programmed with the settings from a Master TV of a certain type or model, then these settings can be installed on another TV of the same model only.***
- ① ***The SmartLoader cannot be used to copy the (digital) channel table of a Digital TV set.***
- ① ***If the SmartLoader is used with a DVB (European Digital) TV set, then the TV set must first be switched to Analog mode.***



Disposal of your old product.

Your product is designed and manufactured with high quality materials and components, which can be recycled and reused. When this crossed-out wheeled bin symbol is attached to a product it means the product is covered by the European Directive 22002/96/EC. Please find out more about the separate collection system for electrical and electronic products in your local neighborhood.

Please act according to your local rules and do not dispose of your old products with your normal household waste. The correct disposal of your old product will help prevent potential negative consequences for the environment and human health.



The packaging of this product is intended to be recycled. Apply to the local authorities for correct disposal.



2007© Koninklijke Philips Electronics N.V. all rights reserved
Specifications are subject to change without notice
Trademarks are property of Koninklijke Philips Electronics N.V. or their respective owners.

Tartalomjegyzék

1 Fontos tudnivalók 3

- 1.1 Biztonság 3
- 1.2 A képernyő ápolása 3
- 1.3 Újrahasznosítás 3

2 A TV-készülék 4

- 2.1 A televízió áttekintése 4
- 2.2 Termékkijelölések 5

3 Bevezetés 5

- 3.1 A TV-készülék elhelyezése 5
- 3.2 Fali rögzítés - VESA 5
- 3.3 A távvezérlő elemei 7
- 3.4 Antennakábel 7
- 3.5 Csatlakoztatás a hálózathoz 7
- 3.6 Első bekapcsolás 7

4 A TV-készülék használata 8

- 4.1 Be- és kikapcsolás - Készenlét 8
- 4.2 TV-nézés 9
- 4.3 Digitális vevőkészülék csatornáinak megtekintése 9
- 4.4 Csatlakoztatott készülékek 9
- 4.5 DVD-lemez lejátszása 10
- 4.6 Teletext-oldal kiválasztása 10
- 4.7 Ambilight üzemmódok közötti váltás 11

5 A TV-készülék fejlett funkciói 12

- 5.1 A távvezérlő áttekintése 12
- 5.2 A TV-menü áttekintése 13
- 5.3 Kép- és hangbeállítások 15
- 5.4 Ambilight 18
- 5.5 Teletext 19
- 5.6 Kedvenc csatornák listája 20
- 5.7 Elektronikus műsorfűzet 21
- 5.8 Időzítők és zárok 22
- 5.9 Feliratok 23
- 5.10 Fényképek megtekintése és MP3 lejátszása... 24
- 5.11 Digitális rádiócsatornák hallgatása 26
- 5.12 Szoftverfrissítés 26

6 Csatorna beállítása 27

- 6.1 Automatikus csatornabeállítás 27
- 6.2 Kézi installálás 28
- 6.3 A tárolt csatornák átrendezése 28
- 6.4 Automatikus csatornakezelés 29
- 6.5 Digitális vételteszt 29
- 6.6 Gyári beállítások 29

7 Csatlakoztatott készülékek 30

- 7.1 A csatlakozások áttekintése 30
- 7.2 Csatlakoztatás 31
- 7.3 A készülékek csatlakoztatása 33
- 7.4 Csatlakozások beállítása 37
- 7.5 Előkészítés digitális szolgáltatásokra 38

8 Műszaki adatok 39

9 Hibaelhárítás 40

10 Tárgymutató 42

Regisztrálja termékét és vegye igénybe a támogatásokat a www.philips.com/welcome honlapon.



2007 © Koninklijke Philips Electronics N.V. Minden jog fenntartva. A műszaki adatok előzetes figyelmeztetés nélkül változhatnak. Minden védjegy a Koninklijke Philips Electronics N.V. céget vagy az illető jogtulajdonost illeti.

A Philips fenntartja a jogot, hogy a terméken anélkül hajtson végre módosításokat, hogy a korábbi készleteket ennek megfelelően kellene megváltoztatnia.

A kézikönyvben található információk alapján biztosítható a rendszer rendeltetészerű használata. Ha a termék vagy annak egyes részeit nem a kézikönyvben ismertetett célra használják fel, meg kell bizonyosodni az eljárás helyességéről és megfelelőségéről. A Philips garanciát vállal arra, hogy az információk nem sértik az Egyesült Államok szabadalmi jogait. További garanciákat - sem kifejezetten, sem burkolatot - nem vállal.

Garancia

Az alkatrészek házilag nem javíthatók. Az eltávolítható fedeleket ne a készülék felé hajtsa be. Javításokat kizárólag a Philips szervizközpontok és hivatalos szakszervizek végezhetnek. Ellenkező esetben a kifejezett vagy burkolt garancia érvényességét veszti. A kézikönyv által kifejezetten tiltott műveletek, a nem ajánlott vagy nem engedélyezett beállítások és összeszerelési eljárások érvénytelenítik a garanciát.

Pixeljellemzők

Ez az LCD technológiájú termék nagy számú színes pixelt alkalmaz. Bár legalább 99,999% effektív pixellel rendelkezik, a képernyőn megjelenhetnek fekete pöttyök vagy fényes (piros, zöld vagy kék) pontok. Ez a képernyő szerkezeti tulajdonsága (megfelel az iparágban elfogadott szabványoknak) és nem hiba.

Nyílt forrású szoftver

A televízió nyílt forrású szoftvert tartalmaz. A Philips vállalja, hogy igény esetén a szoftverek terjesztése során használatos adathordozón kiszállítja vagy elérhetővé teszi a megfelelő forráskód teljes, géppel olvasható másolatát, amelynek költsége nem lépi túl a forráskód eljuttatásának összegét. Az ajánlat a készülék vásárlásától számított 3 éven belül érvényes.

A forráskóderít írjon a Philips Innovative Applications N.V. Ass. fejlesztésekért felelős igazgatójának, a Pathoekeweg 11 B-8000 Brugge Belgium címre.

Az EMF-szabványoknak való megfelelőség

Koninklijke Philips Electronics N.V. számos olyan terméket gyárt és kínál eladásra vásárlóinak, amelyek, mint az elektronikus készülékek általában, elektromágneses jelek kibocsátására és vételére képesek. A Philips egyik leglényegesebb működési irányelve minden szükséges egészségi és biztonsági intézkedés foganatosítása termékei gyártásában, hogy ezáltal megfeleljen az összes vonatkozó jogi előírásnak, valamint a termék gyártásakor érvényben lévő EMF-szabványoknak. A Philips olyan termékek fejlesztésére, gyártására és eladására kötelezte el magát, amelyeknek nincs ártalmas élettani hatásuk. A Philips kijelenti, hogy termékei megfelelő, rendeltetészerű használat mellett a tudomány mai állása szerint biztonságosnak minősülnek. A Philips aktív szerepet vállal a nemzetközi EMF- és biztonsági szabványok előkészítésében, ami lehetővé teszi számára a szabványosításban várható további fejlesztések előrevetítését és azok beépítését termékeibe.

Hálózati biztosíték (csak az Egyesült Királyságban)

A TV-készülék tesztelt öntött csatlakozódugóval van felszerelve. Ha szükségessé válik a hálózati biztosíték cseréje, akkor azt a **dugón feltüntetett értékekkel rendelkező** biztosítékre kell cserélni (például **10 A**).

1. Távolítsa el a biztosíték tartójának fedelét, majd magát a biztosítékot.
2. A cserebiztosítéknak meg kell felelnie a BS 1362 szabványnak, és rendelkeznie kell az ASTA jelöléssel. Ha a biztosíték elveszett, a termék forgalmazójától kérjen információkat a megfelelő típusra vonatkozólag.
3. Helyezze vissza a biztosíték tartójának fedelét.

Az EMC-irányelv értelmében a készülék hálózati csatlakozódugója nem távolítható el a tápkábelről.

Szerzői jogok



A VESA, az FDMI és a VESA Mounting Compliant logó a Video Electronics Standards Association védjegyei.



A gyártás a Dolby Laboratories engedélyével történt. A „Dolby”, a „Pro Logic” és a  szimbólum a Dolby Laboratories védjegyei.



A gyártás a BBE Sound, Inc. engedélyével történt. A BBE, Inc. engedélyével, a következő Egyesült Államokbeli szabadalmak alapján: 5510752, 5736897. A BBE szó és a BBE szimbólum a BBE Sound Inc. bejegyzett védjegyei.

A Windows Media a Microsoft Corporation védjegye vagy bejegyzett védjegye az Egyesült Államokban és/vagy más országokban.

© A Kensington és a MicroSaver az ACCO World Corporation bejegyzett védjegyei az Egyesült Államokban, és a világ számos országában folyamatban van a benyújtott regisztrációs kérelmek feldolgozása. Minden egyéb bejegyzett és be nem jegyzett védjegy az illető jogtulajdonost illeti.



1 Fontos tudnivalók

A készülék használatba vétele előtt figyelmesen olvassa el ezt a felhasználói kézikönyvet.

Gondosan tanulmányozza át ezt a fejezetet, és kövesse az utasításokat. A garancia nem terjed ki az olyan károkra, amelyek az utasítások be nem tartásából származnak.

1.1 Biztonság

- Rövidzárlat elkerülése érdekében óvja a készüléket csapadéktól és egyéb folyadéktól.
- Tűz és áramütés kockázatának elkerülése érdekében nyílt láng (például égő gyertya) ne legyen a TV-készülék közvetlen közelében.
- A megfelelő szellőzés érdekében hagyjon legalább 10 cm szabad helyet a készülék körül.
- Ne tegye radiátor vagy más hőforrás közelébe.
- A TV-készüléket nem szabad túl szűk helyen, például könyvespolcon elhelyezni. Ügyeljen rá, hogy függönyök, szekrények stb. ne akadályozzák a levegő áramlását a szellőzőnyílásokon keresztül.
- Gondoskodjon róla, hogy a TV-készülék ne tudjon a földre esni. A készüléket szilárd, egyenletes felületen helyezze el, és kizárólag a készülékhez mellékelt állványt használja.
- A hálózati vezeték megrongálódása tüzet vagy áramütést okozhat, ezért ne helyezze a TV-készüléket vagy más olyan tárgyat a vezetékre, amely károsíthatja.
- Forgóállványra vagy VESA fali tartóra történő felszerelésnél ügyeljen arra, hogy a hálózati csatlakozódugót ne érje igénybevétel. A nem tökéletesen illeszkedő hálózati csatlakozódugók ívképződést vagy tüzet okozhatnak.

1.2 A képernyő ápolása

- Tisztítás előtt húzza ki a dugót az aljzatból.
- A készülék felületét puha, nedves ruhával tisztítsa. Ne használjon egyéb anyagokat (vegyszer, háztartási tisztítószer). Ez károsíthatja a képernyőt.
- Ne törölje a képernyőt olyan anyaggal, amely megsértheti az üveget!
- A deformálódás és a színvesztés elkerülése érdekében a vízcseppeket rögtön törölje le.

• Állóképek

Amennyire lehetséges, kerülje az állóképek megjelenítését. Ha ez mégsem lehetséges, a képernyő károsodásának elkerülése érdekében csökkentse a kontrasztot és a fényerőt.

Az állóképek olyan képek, amelyek huzamosabb ideig a képernyőn maradnak. Az állóképekre néhány példa: képernyőn megjelenő menük, Teletext-oldalak, az alsó és felső fekete sáv, tőzsdei információk, TV-csatornák logója, időkijelzés stb.

1.3 Újrahasznosítás

- A csomagot a helyi újrahasznosító gyűjtőhelyen helyezze el.
- Az elemeket biztonságos módon, a helyi előírásoknak megfelelően selejtezze le.
- A készülék újrafeldolgozható és újrahasznosítható anyagokból készült.
- Ne kezelje a készüléket a háztartási hulladékkal együtt. A környezetkímélő újrahasznosítással és a helyi előírásokkal kapcsolatban tájékozódjon vagy a termék forgalmazójától kérjen felvilágosítást. A nem megfelelő hulladékkezelés káros hatással van a környezetre és az emberi egészségre. (EEC 2002/96/EC)



2 A TV-készülék

Ebben a részben a TV-készülék kezelőszerveivel és funkcióival ismerkedhet meg.

2.1 A televízió áttekintése

Oldalsó kezelőgombok

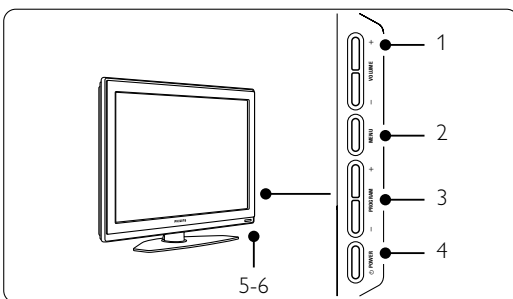

- 1 Hangosítás/halkítás
- 2 Menü
- 3 Csatornaváltás (fel/le)
- 4 Bekapcsológomb
- 5 LED-jelzőfény (kék: bekapcsolva; piros: készenlét)
- 6 Távezérlő érzékelője

Oldalsó csatlakozók

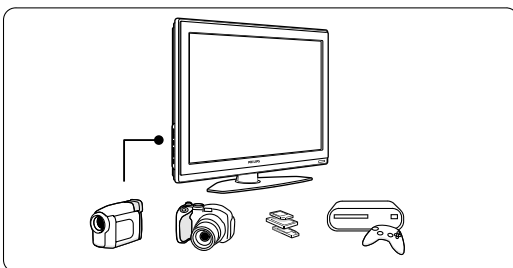

Kamera, játékkonzol, fejhallgató és USB-eszköz csatlakoztatásához.

Hátoldali csatlakozók

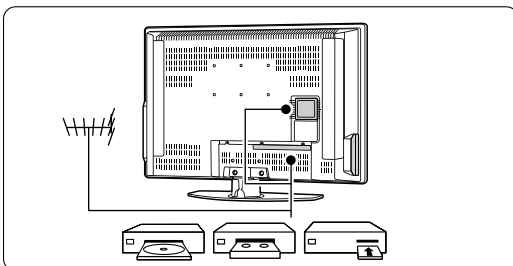

Antenna, DVD-felvevő, videomagnó vagy egyéb eszköz csatlakoztatásához.

Távezérlő

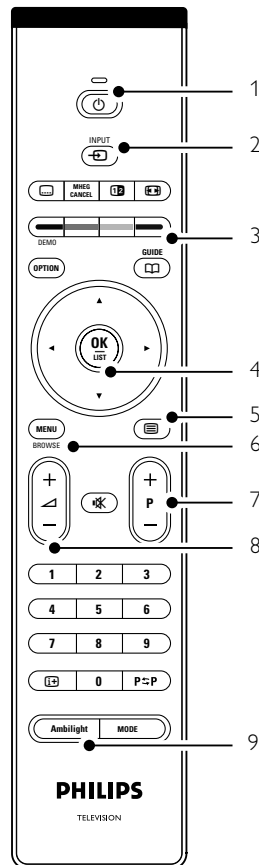

- 1 Készenlét vagy bekapcsolás
- 2 Készülék kiválasztása (DVD-lejátszó, videomagnó stb.)
- 3 Színes gombok
- 4 Navigációs gomb (fel ▲, le ▼, balra ◀, jobbra ▶), OK és LIST
- 5 Teletext gomb
- 6 Menüválasztó gomb
- 7 Csatornaválasztó gomb
- 8 Hangosítás/halkítás
- 9 Ambientlight be- és kikapcsolása

A távezérlőről bővebben az **5.1 A távezérlő áttekintése** című részben olvashat.

2.2 Termékkijelölések

A TV-készülék a legmodernebb audio- és videotechnológiai újításokkal van felszerelve. A TV-készülék a következő funkciókkal rendelkezik:

Ambilight

Megnyugtató vizuális élményt tesz lehetővé, és javítja az észlelt képminőséget.

Perfect Pixel HD

Tökéletes képminőség bármilyen forrásból.

100Hz Clear LCD

A 100Hz Clear LCD-nek köszönhetően a mozgás reprodukciója kivételesen éles lesz, jobbfeketesint, magas kontraszt és nyugodt kép érhető el, és a nézési szög is javul.

DVB-T beépített tuner

A hagyományos analóg TV-adásokon kívül a készülék alkalmas a digitális földi TV- és rádióadások vételére is.

Elektronikus műsorfűzet - EPG

Az elektronikus műsorfűzet megjeleníti a beütemezett digitális televízióműsorokat a képernyőn. A műsorfűzet emlékezteti, hogy mikor kezdődnek az adások, hogy kapcsolja be a TV-t stb.

HDMI csatlakozók

3 HDMI-csatlakozó a csúcsmínőségű nagyfelbontású csatlakoztatásért.

USB-csatlakozás

Multimédiás csatlakozás, melynek segítségével azonnal megtekintheti képeit, vagy lejátszhatja zenéit.

3 Bevezetés

Ez a rész a TV-készülék elhelyezésében és használatba vételében nyújt segítséget.

3.1 A TV-készülék elhelyezése

⚠ Figyelem

A TV-készülék elhelyezése előtt figyelmesen olvassa el a biztonsággal kapcsolatos tudnivalókat az I.1 Biztonság című fejezetben.

A nagyképernyős TV-készülékek nehezek. A készüléket legalább két személy tegye helyére.

Csatlakoztassa a kívánt készülékeket, mielőtt a TV-készüléket elhelyezné végleges helyén, vagy a falra rögzítené.

A TV-nézéshez ajánlott távolság a képernyő méretének háromszorosa.

Az ideális látási viszonyok érdekében úgy helyezze el a készüléket, hogy a képernyőre ne essen közvetlenül fény.

Az Ambilight funkció előnyei leginkább besötétített szobában élvezhetők.

Kensington biztonsági nyílás

A TV-készülék hátuljára Kensington biztonsági nyílással van felszerelve, amelybe lopásgátló zár helyezhető.

A lopásgátló Kensington zár külön vásárolható meg.

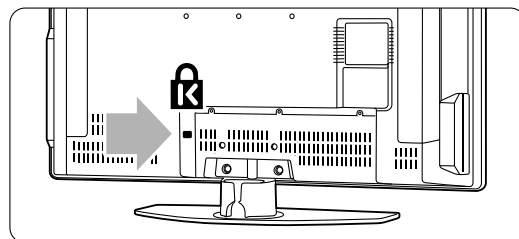

3.2 Fali rögzítés - VESA

⚠ Figyelmeztetés

Falra rögzítés esetén gondosan mérlegelje a készülék súlyát. A nem megfelelő fali rögzítés komoly sérüléseket és kárt okozhat. **A Koninklijke Philips Electronics N.V. nem vállal felelősséget a helytelen rögzítésből adódó balesetért, sérülésekért.**

Ez a televízió alkalmas VESA-szabványú falra szerelésre. A rögzítőelem nem tartozék. **VESA MIS-E, 200, 100 M4** kódszámú VESA-szabványú rögzítőelemet használjon. Ha további információt szeretne a VESA termékekről, forduljon a márkakereskedőhöz.

A VESA rögzítési pontok

Keresse meg a 6 rögzítési pontot a TV-készülék hátoldalán. A VESA tartó rögzítéséhez ezeket a furatokat használja.

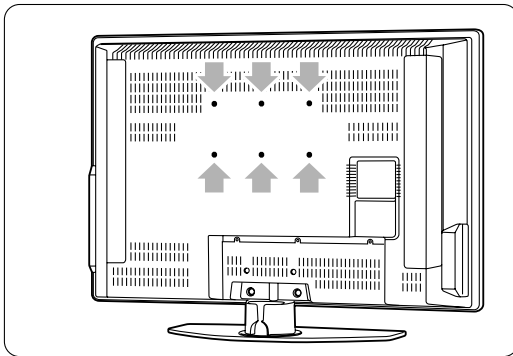

A TV-állvány leszerelése

1 Keresse meg a 4 csavart az állványon.

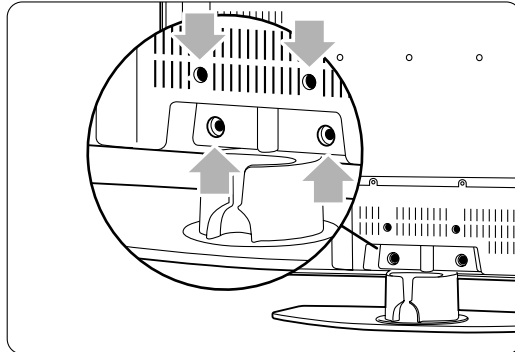

2 Csavarja ki a 4 csavart.

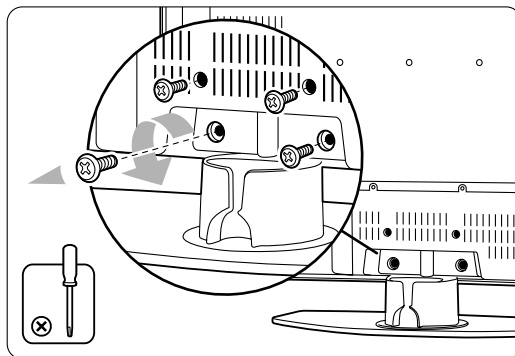

3 Emelje le a TV-készüléket az állványról.

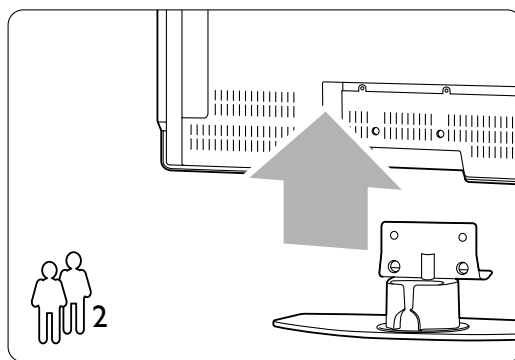

Tipppek

Mielőtt a készüléket a falra erősítené, csatlakoztassa az szükséges vezetéseket a TV hátoldalához. Lásd a **7 Csatlakozások** című fejezetet.

3.3 A távvezérlő elemei

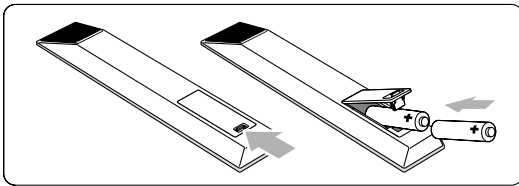

- 1 Nyissa ki a távvezérlő hátoldalán az elemtartó fedelét.
- 2 Tegye be a távvezérlőbe a 2 mellékelt elemet (1,5 V-os AA-R6 típus). Ügyeljen, hogy az elemek polaritása (+ és - jel) megfeleljen a tartó belsején lévő jelölésnek.
- 3 Zárja vissza a fedelet.

ⓘ Megjegyzés

Ha a távvezérlőt huzamosabb ideig nem használja, vegye ki az elemeket.

3.4 Antennakábel

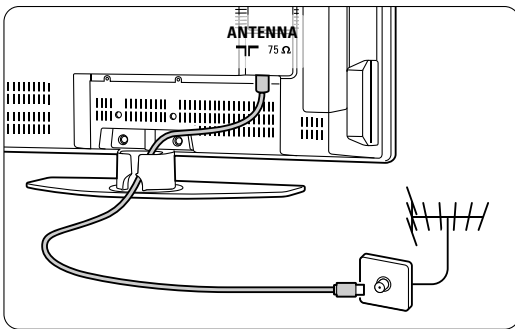

- 1 Keresse meg a TV-készülék alsó részén található antennacsatlakozást.
- 2 Illessze az antenna csatlakozódugóját az **ANTENNA** feliratú aljzatba.

3.5 Csatlakoztatás a hálózathoz

- 1 Ellenőrizze, hogy a hálózati feszültség megfelel-e a TV hátoldalán lévő címkére nyomtatott feszültségértéknek. Ne dugja a hálózati vezetéket a fali konnektorba, ha a két érték eltér.
- 2 Csatlakoztassa stabilan a hálózati kábelt.

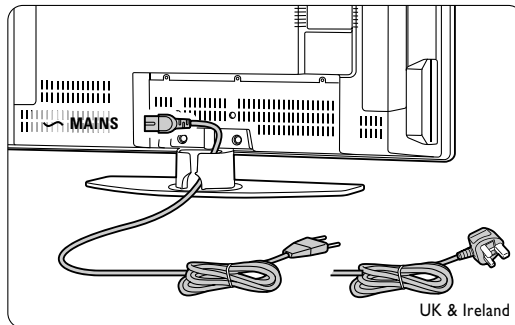

MAGYAR

A készülék feszültség alatt van egészen addig, amíg a hálózati kábelét ki nem húzza az elektromos hálózathoz. Hálózati áram mindenkor szükséges.

3.6 Első bekapcsolás

Mikor a hálózati vezetéket az első (és csak az első) alkalommal a fali konnektorba helyezi, a telepítési folyamat automatikusan elindul. Kövesse a képernyőn megjelenő utasításokat.



ⓘ Típek



- Ha nem a megfelelő nyelvet választotta ki, a távvezérlő piros gombjával térhet vissza a nyelvválasztó menübe.
- Ha át kívánja rendezni a tárolt csatornákat, olvassa el a **6.3 Tárolt csatornák átrendezése** című fejezetet.

4 A TV-készülék használata

A következőkben a készülék alapvető használatával ismerkedhet meg.

4.1 Be- és kikapcsolás - Készenlét



A készüléket az alábbi módon kapcsolhatja be:

- Nyomja meg a TV job oldalán található  **Power** gombot, ha a készenléti jelzőfény nem világít.
- Nyomja meg a távvezérlőn a  gombot, ha a készenléti jelzőfény világít.

A készüléket az alábbi módon kapcsolhatja készenléti állapotba:

- Nyomja meg a távvezérlőn a  gombot.

Bekapcsolás készenléti módból a távvezérlő nélkül:

- A kikapcsoláshoz nyomja meg a TV oldalán található  **Power** gombot, majd a bekapcsoláshoz nyomja meg ismét a  **Power** gombot.

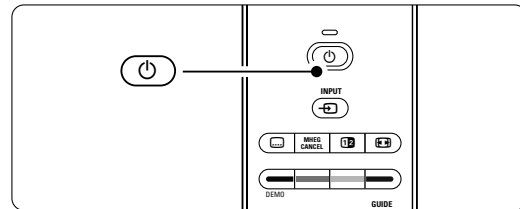
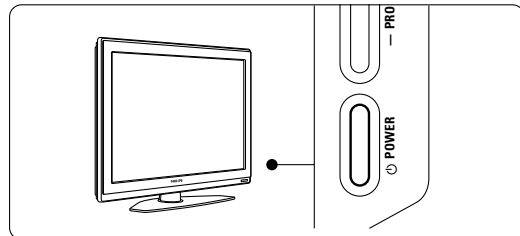

A készülék kikapcsolása:

- Nyomja meg a TV oldalán található  **Power** gombot.

Megjegyzés

Az energiafelhasználás bizonyos mértékben hozzájárul a levegő és a vizek szennyezéséhez. Ha a hálózati kábel be van dugva a fali aljzatba, a TV-készülék energiát fogyaszt. Ez a TV nagyon kevés energiát használ fel készenléti üzemmódban.

4.2 TV-nézés

4.2.1 Csatornaváltás

- 1 A TV-csatornák között az alábbi módon válthat:
 - Nyomja meg a távvezérlőn a csatorna számát (1-999), vagy válassza ki a csatornát a **P+** vagy a **P-** gombbal.
 - Nyomja meg a TV oldalán található **Program/Channel** - vagy **+** gombot.
- 2 Ha vissza kíván kapcsolni az előző TV-csatornára, nyomja meg a **P⇌P** gombot.

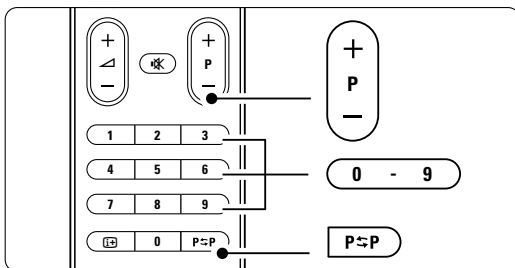

4.2.2 Hangerő beállítása

- 1 A hangerőt az alábbi módon állíthatja be:
 - Nyomja meg a távvezérlőn a **+** vagy a **-** gombot
 - Nyomja meg a készülék oldalán található **Volume** + vagy - gombot.
- 2 A hangot az alábbi módon némíthatja el:
 - Nyomja meg a távvezérlő **MUTE** gombját
 - A hang visszaállításához nyomja meg ismét a **MUTE** gombot.

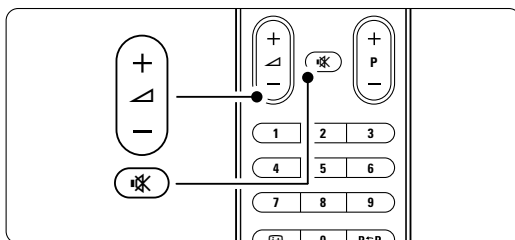

4.3 Digitális vevőkészülék csatornáinak megtekintése

- 1 Kapcsolja be a digitális vevőkészüléket. A vevőkészülék által közvetített kép automatikusan megjelenhet a képernyőn.
- 2 A kívánt TV-csatornát a digitális vevőkészülék távvezérlőjével válassza ki.

Ha nem jelenik meg a kép:

- 1 Nyomja meg a távvezérlőn a **INPUT** gombot.

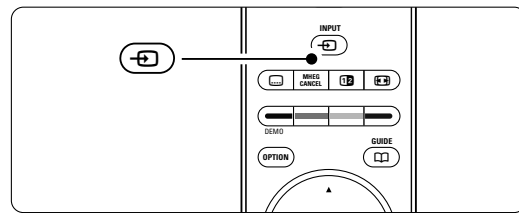

- 2 A **INPUT** gomb többszöri megnyomásával válassza ki a készüléket. Várjon néhány másodpercig, míg a közvetített kép meg nem jelenik.
- 3 Nyomja meg az **OK** gombot.
- 4 A kívánt TV-csatornát a digitális vevőkészülék távvezérlőjével válassza ki.

4.4 Csatlakoztatott készülékek

- 1 Kapcsolja be a készüléket. A készülék által közvetített kép automatikusan megjelenhet.

Ha nem jelenik meg a kép:

- 2 Nyomja meg a távvezérlőn a **INPUT** gombot.
- 3 A **INPUT** gomb többszöri megnyomásával válassza ki a készüléket. Várjon néhány másodpercig, míg a közvetített kép meg nem jelenik.
- 4 Nyomja meg az **OK** gombot.
- 5 A készülék távvezérlőjével válassza ki a kívánt TV-csatornát.

4.5 DVD-lemez lejátszása

- 1** Helyezze be a DVD-lemezt a lejátszóba.
- 2** Nyomja meg a **Play ▶** gombot.
A lejátszó által közvetített kép automatikusan megjelenik a képernyőn.

Ha nem jelenik meg a kép:

- 1** Nyomja meg a távvezérlőn a **↺** gombot.

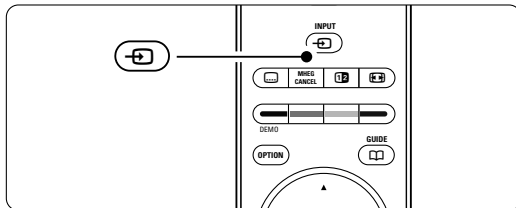

- 2** A **↺** gomb többszöri megnyomásával válassza ki a DVD-lejátszót. Várjon néhány másodpercig, míg a közvetített kép meg nem jelenik.
- 3** Nyomja meg az **OK** gombot.
- 4** Nyomja meg a **Play ▶** gombot.

4.6 Teletext-oldal kiválasztása

A legtöbb TV-csatorna Teletexten keresztül is közvetít információkat.

A Teletext-oldalakat az alábbi módon jelenítheti meg:

- 1** Nyomja meg a **☰** gombot.
Megjelenik a főoldal.

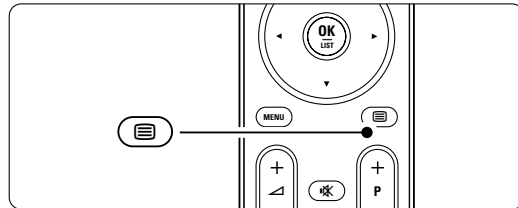

- 2** A kívánt oldalt az alábbi módon választhatja ki:
 - A számgombokkal írja be az oldalszámot.
 - Az előző vagy a következő oldalra a **P-** vagy **P+**, illetve a **▲**, **▼** gombokkal ugorhat.
 - A képernyő alsó részén látható színezett opciókat a színes gombokkal választhatja ki.

⚡ Tipp

Az előzőleg megtekintett oldalhoz az **P↔P** gomb megnyomásával térhet vissza.

- 3** A Teletextet a **☰** gomb ismételt megnyomásával kapcsolhatja ki.

⊖ Megjegyzés

Csak az Egyesült Királyságban: számos digitális TV-csatorna további digitális szöveges szolgáltatásokat biztosít (pl. BBC1).

A Teletextről bővebben az **5.5 Teletext** című fejezetben olvashat.

4.7 Ambilight üzemmódok közötti váltás

Négy Ambilight üzemmód áll rendelkezésre:

- **Szín**
Az Ambilight állandó színre állítható be.
- **Pihentető**
Az Ambilight lágyan, fokozatosan vált a képernyőn megjelenő képekkel együtt.
- **Mérsékelt**
A Pihentető és a Dinamikus opciók közötti beállítás.
- **Dinamikus**
Az Ambilight gyorsan, érzékenyen reagál.

Az Ambilight üzemmódok között az alábbi módon válthat:

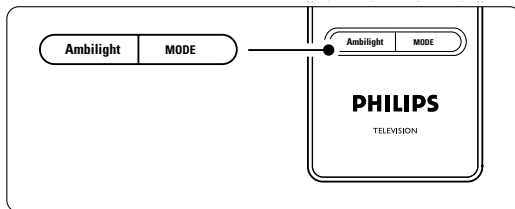

- 1** A funkció be-/kikapcsolásához nyomja meg az **Ambilight** gombot.
- 2** A **Mode** gombbal válassza ki a kívánt Ambilight üzemmódot.
- 3** Nyomja meg az **OK** gombot.

Az Ambilight funkcióról bővebben az **5.4 Ambilight** című fejezetben olvashat.

Tipp

Az Ambilight funkciót akkor élvezheti teljes mértékben, ha lekapcsolja a szobában lévő lámpákat.

5 A TV-készülék fejlett funkciói

Ebben a részben a TV-készülék alábbi fejlett funkcióit ismerheti meg:

- a menük használata
- a kép, a hang és az Ambilight beállítása
- további tudnivalók a Teletextről
- kedvenc csatornalista összeállítása
- az Elektronikus műsorfüzet előnyei
- zárok és időzítők beállítása
- feliratok beállítása és a felirat nyelvének kiválasztása
- USB-eszközön tárolt fényképek és zenék megtekintése, illetve meghallgatása.

5.1 A távvezérlő áttekintése

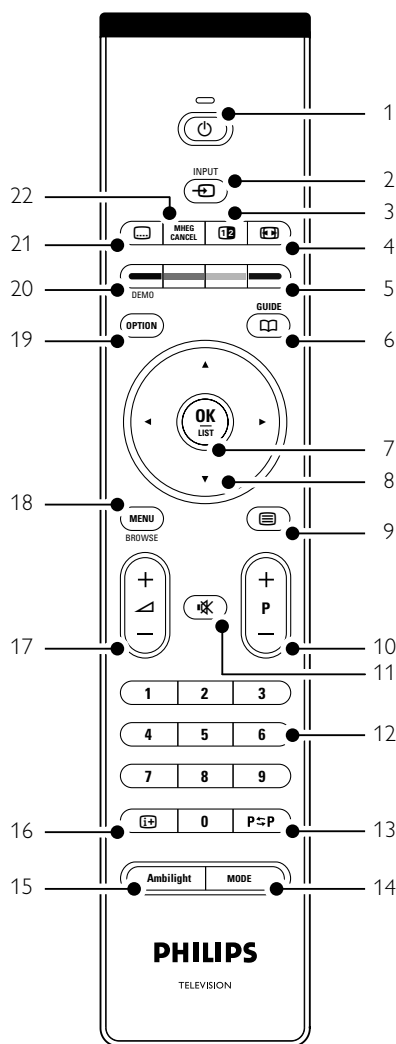

1 Készenlét

A készülék bekapcsolása, illetve készenléti módba kapcsolása.

2 Input

Csatlakoztatott készülék és a TV közötti váltás.

3 Felezett képernyő

A Teletext megjelenítése a képernyő jobb oldalán, a kép megjelenítése a bal oldalon.

4 Széles képernyős képformátum

Képformátum kiválasztása.

5 Színes gombok

- Teletext-oldalak kiválasztása.
- Különböző funkciók kiválasztása.

6 Műsorfüzet

Az Elektronikus műsorfüzet megnyitása és bezárása.

7 OK/List

- A csatornalista megjelenítése.
- Beállítások aktiválása.

8 Navigációs gombok

Navigálás a menükben.

9 Teletext

A Teletext be- vagy kikapcsolása.

10 +P- Csatornák léptetése fel és le

A következő vagy az előző csatornára ugrás a csatornalistában.

11 Némitás

A hang némitása, illetve visszakapcsolása.

12 Számgombok

TV-csatorna kiválasztása.

13 Előző csatorna P=P

Visszakapcsolás az előző csatornára.

14 Mode



Az Ambilight módok közötti váltás

15 Ambilight

Az Ambilight be- és kikapcsolása.

16 Képernyő-információ

A csatornával vagy a műsorral kapcsolatos információk megjelenítése, amennyiben rendelkezésre állnak.

- 17 **Hangosítás/halkítás + **
A hangerőszint beállítása.
- 18 **Menu**
A menü be- és kikapcsolása.
- 19 **Option**
A Gyors hozzáférés menü megnyitása és bezárása.
- 20 **Demo**
A demo menü kapcsolható be, amely a készülék funkcióit mutatja be.
- 21 **Feliratok **
A felirat üzemmód aktiválása és kikapcsolása.
- 22 **MHEG cancel (csak Nagy-Britanniában)**
Csak a digitális szöveges és interaktív szolgáltatásokból való kilépésre szolgáló gomb.

Ha a távvezérlő valamelyik gombjáról szeretne olvasni, nézzzen utána a **10 Tárgymutatóban**, hogy a kézikönyvben hol található a leírása.

5.2 A TV-menü áttekintése

A képernyőn megjelenő menük segítségével telepítheti a TV-készüléket, beállíthatja a képet és a hangot, kiválaszthatja a kívánt Ambilight funkciót, valamint elérheti a különböző funkciókat. Ebben a részben a menüvel és kezelésükkel ismerkedhet meg.

5.2.1 A menü

- 1 A főmenü a távvezérlőn lévő **Menu** gombbal jeleníthető meg.
- 2 A menüből a **Menu** megnyomásával léphet ki.

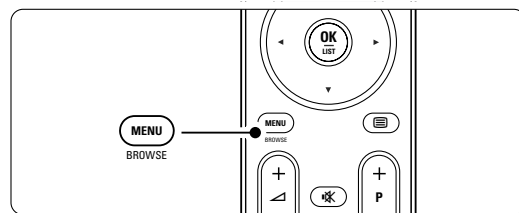

Televízió	A TV menüje Csatornák listája Műsorfüzet
Multimédia	

A főmenü a következő lehetőségeket kínálja:

- **A TV menüje**
A menü segítségével elvégezheti a telepítést, a kép- és hangbeállításokat, kiválaszthatja a kívánt Ambilight módot és egyéb funkciókat érhet el.
- **Csatornák listája**
A menüpont kiválasztásával a csatornalista jeleníthető meg. A kedvenc csatornák listáját itt állíthatja össze.
- **Műsorfüzet**
Ha digitális csatornák rendelkezésre állnak, ezzel a funkcióval a műsorokkal kapcsolatos információk jeleníthetők meg.
Az Elektronikus műsorfüzetről függően megtekintheti a beütemezett digitális televízióműsorok táblázatát is, és egyszerűen kiválaszthatja a kívánt műsort. Lásd az **5.7 Elektronikus műsorfüzet** című fejezetet.
- **Multimédia**
A menüpont kiválasztásával USB-eszközön tárolt képek tekinthetők meg, illetve zenék játszhatók le. Lásd az **5.10 Fényképek megtekintése és MP3 lejátszása, ...** című fejezetet.

5.2.2 A menü használata

Az alábbi példa segítségével megtanulhatja a menü kezelését.

- 1** Nyomja meg a távvezérlőn a **Menu** gombot.

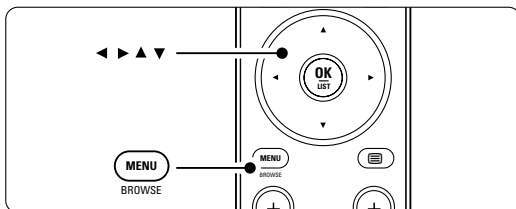

Megjelenik a főmenü a képernyőn.

Televízió	A TV menüje
	Csatornák listája
	Műsorfüzet
Multimédia	

- 2** A **▶** gomb megnyomásával lépjen **A TV menüjébe**.

A TV menüje	A televízió beállít...
A televízió beállít...	Beállítások assziszt.
Funkciók	Vissz. stand. állapot...
Installálás	Kép
Szoftverfrissítés	Hang
	Ambilight

- 3** A **▶** gombbal lépjen **A televízió beállítási menübe**.

A televízió beállít...	Beállítások assziszt.
Beállítások assziszt.	Azonnali indítás
Vissz. stand. állapot...	
Kép	
Hang	
Ambilight	

- 4** A **▼** gombbal válassza ki a **Kép** menüpontot.

A televízió beállít...	Kép
Beállítások assziszt.	Kontraszt
Vissz. stand. állapot...	Fényerő
Kép	Szín
Hang	Színárnyalat
Ambilight	Képtelenség
	Színárnyalat
	Perfect Pixel HD
	...

- 5** A képbeállításokhoz nyomja meg a **▶** gombot.

Kép	Kontraszt
Kontraszt	90
Fényerő	47
Szín	52
Színárnyalat	0
Képtelenség	4
Színárnyalat	
Perfect Pixel HD	
Dig...Nat...Motion	

- 6** A **▼** gombbal válassza ki a **Fényerő** menüpontot.

Kép	Fényerő
Kontraszt	98
Fényerő	47
Szín	52
Színárnyalat	0
Képtelenség	4
Színárnyalat	
Perfect Pixel HD	
Dig...Nat...Motion	

- 7** A **▶** gombbal jelenítse meg a fényerő-beállítást.

Fényerő

- 8** A **▲** és a **▼** gombokkal adja meg a kívánt beállítást.

- 9** A képbeállításokhoz történő visszatéréshez nyomja meg a **◀** gombot, vagy a menüből való kilépéshez a **Menu** gombot.

ⓘ Megjegyzés:

Digitális csatornák telepítésével több lehetőség is rendelkezésre áll.

5.2.3 Gyors hozzáférés menü

A Gyors hozzáférés menü segítségével közvetlenül elérheti a leggyakrabban használt menüelemeket. Ha rendelkezésre állnak digitális csatornák, a velük kapcsolatos lehetőségek ebben a menüben jelennek meg.

- 1 Nyomja meg a távvezérlőn az **Option** gombot.
- 2 A ▲ vagy a ▼ gombbal válassza ki a kívánt menüpontot.
- 3 A kiválasztott menüpont megjelenítéséhez nyomja meg az **OK** gombot.
- 4 A menüben a ▲, ▼, ◀, ▶ gombokkal adhatja meg a beállításokat.
- 5 A menüből az **Option** gomb megnyomásával léphet ki.

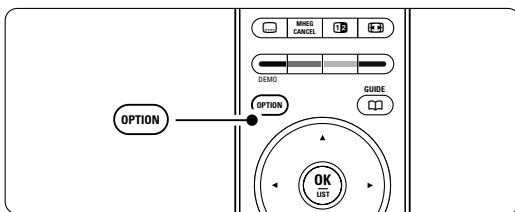

- **Hang nyelve**
Lásd az **5.3.5 Hangbeállítások módosítása** című fejezetet.
- **Felirat nyelve**
Lásd az **5.9.3 Digitális felirat nyelvének kiválasztása** című fejezetet.
- **Feliratok**
Lásd az **5.9 Feliratok** című fejezetet.
- **Képformátum**
Lásd a **5.3.4 Széles képernyős képformátum** című fejezetet.
- **Hangszínszabályozó**
Lásd az **5.3.5 Hangbeállítások módosítása** című fejezetet.
- **Óra**

Az óra megjelenítése

- 1 Az óra tartós megjelenítéséhez nyomja meg az **OK** gombot.
- 2 Az óra ismételt kiválasztásához nyomja meg az **Option** és a ▲ vagy a ▼ gombot.
- 3 Az óra elrejtéséhez nyomja meg az **OK** gombot.

Gyors hozzáférés
Hang nyelve
Feliratok nyelve
Felirat
Képformátum
Equalizer
Óra

A TV-készülék fejlett funkciói

5.3 Kép- és hangbeállítások

Ebben a részben megtanulhatja, hogy a kép- és hangbeállítások miként végezhetőek el a különböző menük segítségével.

5.3.1 Beállítások asszisztens

A Beállítások asszisztens segítségével rendkívül egyszerűen elvégezhető az alapvető kép-, hang- és Ambient beállítások.

- 1 Nyomja meg a távvezérlőn a **Menu** gombot, válassza ki a TV menüje > A televízió beállításai > **Beállítások asszisztens** menüpontokat, majd a belépéshez nyomja meg a ▶ gombot.
- 2 Nyomja meg az **OK** gombot.
- 3 Az asszisztens indításához nyomja meg a távvezérlőn lévő zöld gombot.
- 4 A ◀ és a ▶ gombokkal válthat a bal és a jobb oldali beállítások között.
- 5 A következő beállításra a zöld gomb megnyomásával léphet.
Az asszisztens számos beállításon végigvezeti. A beállítások elvégzése után a készülék rákérdez, hogy tárolni kívánja-e azokat.
- 6 Az összes beállítást a zöld gomb megnyomásával tárolhatja.

5.3.2 Visszaállítás standard állapotba

A funkció segítségével a TV-készülék a kívánt előre beállított értékekre állítható. Mindegyik opció egyedi kép-, hang- és Ambient beállításokat tartalmaz.

- 1 Nyomja meg a távvezérlőn a **Menu** gombot, válassza ki a TV menüje > A televízió beállításai > **Visszaállítás standard állapotba** menüpontokat, majd a lista megjelenítéséhez nyomja meg a ▶ gombot.
- 2 A ▲ és a ▼ gombokkal választhatja ki a kívánt beállítást.
- 3 Tároláshoz nyomja meg a zöld gombot.

Standard beállítások: Aktuális, Természetes, Élénk, Film

5.3.3 Képbeállítások

Ebben a fejezetben a képbeállítások elvégzéséről olvashat.

- 1** Nyomja meg a távvezérlőn a **Menu** gombot, válassza ki A TV menüje > A televízió beállításai > **Kép** menüpontokat, majd a lista megjelenítéséhez nyomja meg a ► gombot.
- 2** A ▲ és a ▼ gombokkal választhatja ki a kívánt beállítást.

A televízió beállít...	Kép
Beállítások assziszt.	Kontraszt
Vissz. stand. állapot...	Fényerő
Kép	Szín
Hang	Színárnyalat
Ambilight	Képtelenség
	Színárnyalat
	Pixel Plus
	Dig...Nat... Motion
	100 Hz Clear LCD
	Dinamikus kontr.
	Zavarelfojtás
	MPEG artifact eln...
	Színjavítás
	Active control
	Optikai érzékelő
	Képfórmátum

- **Kontraszt**
A kép világos területeinek erősségét szabályozza, a sötét területeket változatlanul hagyja.
- **Fényerő**
A teljes kép fényerejét szabályozása.
- **Szín**
A telítettség szintjének szabályozása.
- **Színárnyalat**
NTSC sugárzás esetén ez a beállítás kiegyenlíti a különböző színváltozatokat.
- **Élesség**
Az apró részletek élességének szabályozása.
- **Színárnyalat**
A színek Normál, Meleg (vöröses) vagy Hideg (kékes) árnyalatra állíthatók. A Felhasználói telepítés opcióval ízlés szerint adhatók meg a beállítások a Felhasználói árnyalat menüben.
- **Egyéni színárnyalat**
Ha a Színárnyalat menüben a Felhasználói telepítés opció van kiválasztva, egyéni beállítást adhat meg.
A zöld gombbal kiválaszthatóak az egyes sávok, amelyekkel az alábbiak értéke állítható be:
 - R-WP piros fehérszint
 - G-WP zöld fehérszint
 - B-WP kék fehérszint

- R-BL piros feketeszint
- G-BL zöld feketeszint

- **Perfect Pixel HD**

A Perfect Pixel HD, a legideálisabb képbeállítás be- és kikapcsolása.

- **Digital Natural Motion (Digitális természetes mozgás)**

Csökkenti a félképek és a sorok villódzását és sima mozgást eredményez, különösen mozifilmek esetében.

A Minimum, Maximum és a Ki beállítások közül választhat.

- **100Hz Clear LCD**

Az 100Hz Clear LCD funkció ki- és bekapcsolása.

- **Dinamikus kontraszt**

A funkció a kép kontrasztját a képernyőn megjelenő kép változásai szerint javítja.

A Minimum, Maximum és a Ki beállítások közül választhat. A közepes szint ajánlott.

- **Zajcsökkentés**

A képzaj csökkentése és kiszűrése. A Minimum, Maximum és a Ki beállítások közül választhat.

- **MPEG artifact elnyomása**

A funkció a digitális képeken lévő átmeneteket mossa össze. Az MPEG artifact elnyomása funkció ki- és bekapcsolása.

- **Színjavítás**

A színeket élénkebbé teszi, és fényes színek esetén növeli a részletek felbontását. A Minimum, Maximum és a Ki beállítások közül választhat.

- **Aktív vezérlés**

A funkció a lehető legjobb képminőség érdekében korrigálja a fogadott jeleket. Az Aktív vezérlés funkció ki- és bekapcsolása.

- **Fényérzékelő**

A kép- és az Ambilight beállításokat a helyiség fényviszonyaihoz igazítja. Az Optikai érzékelő be- és kikapcsolása.

- **Képfórmátum**

Lásd a **5.3.4 Széles képernyős képfórmátum** című fejezetet.

5.3.4 Széles képernyős képfarmátum

Kiküszöbölhetők a képernyő két oldalán vagy a tetején és az alján megjelenő fekete sávok, ha egy olyan képfarmátumra vált, amely az egész képernyőt betölti.

- 1 A Képfarmátum menü bekapcsolásához nyomja meg a gombot.

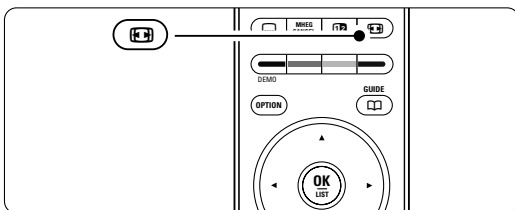

- 2 A és a gombokkal válasszon a rendelkezésre álló képfarmátumok közül.
- 3 A csak részben látható felirat megjelenítéséhez nyomja meg a (fel) gombot, így felfelé mozgathatja a képet.

Tipp

A minimális torzítás érdekében az Autom. formátum ajánlott.

Autom. formátum (PC-nél nem alkalmazható.)

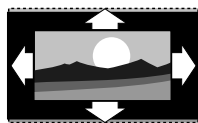

A kép automatikus nagyítása, hogy az teljesen kitöltse a képernyőt. A feliratok továbbra is láthatóak maradnak.

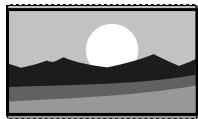

Super zoom (HD-nél nem alkalmazható.) A 4:3 képarányú adások esetén eltávolítja az oldalsó fekete sávokat. A minimális torzítás elkerülhetetlen.



4:3 HD-nél nem alkalmazható. A klasszikus 4:3 formátumú megjelenítés

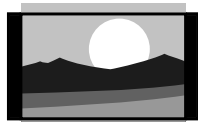

Film nyújtása 14:9
HD-nél nem alkalmazható.) A klasszikus 4:3 formátum 14:9 arányra történő átállítása

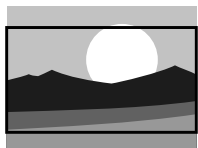

Film szélesítése 16:9
HD-nél nem alkalmazható.) A klasszikus 4:3 formátum 16:9 arányra történő átállítása

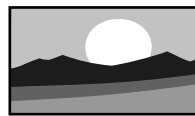

Széles képernyő

A 4:3 formátum kiszélesítése 16:9 formátumra.

Méretezés nélkül (Kizárólag HD és PC esetén.)



Maximális élesség. A széleknél torzítás fordulhat elő. Fekete sávok jelenhetnek meg a számítógépről megtekintett képeken

Megjegyzés

Ne feledje el megnevezni a csatlakoztatott készüléket a Csatlakozás menüben. Lásd a **7.4.3 A készülékek elnevezése** című fejezetet.

5.3.5 Hangbeállítások

Ebben a részben a képbeállítások elvégzésének módjáról olvashat.

- 1 Nyomja meg a távvezérlőn a **Menu** gombot, válassza ki A TV menüje > A televízió beállításai > **Hang** menüpontokat, majd a lista megjelenítéséhez nyomja meg a gombot.
- 2 A és a gombokkal választhatja ki a kívánt beállítást.

A televízió beállít...	Hang
Beállítások assziszt.	Equalizer
Vissz. stand. állap...	Hangerő
Kép	Balansz
Hang	Kísérőhang nyelve
Ambilight	Kétnyelvű I/II
	Mono/Sztereo
	Surround üzemm...
	Fejhallg. hangerő
	Autom. hangerőszab.
	Delta hangerő
	Autom. surround

• Hangszínszabályozó

Segítségével a mély és a magas hangok aránya állítható be. Az egyes beállításokhoz válassza ki az adott sávot. Lásd az **5.2.3 Gyors hozzáférés menü** című fejezetet is.

• Hangerő

A hangerő beállítása.

Amikor a segítségével a hangerőt állítja, egy hangerőt jelző sáv jelenik meg. Ha ezt nem szeretné megjeleníteni, lépjen A TV menüje > Installálás > **Preferenciák** menüpontba, nyomja meg a gombot a lista megjelenítéséhez, majd válassza ki a Hangerő jelzőskála ki beállítást.

- 1 A ▲ és a ▼ gombokkal válassza ki a **Hangerő jelzőskála** menüpontot.
- 2 A belépéshez nyomja meg a ► gombot.
- 3 Válassza ki a **Be** beállítást, amelynek hatására a hangerő jelzőskála ideiglenes megjelenik, amikor a hangerőt állítja.

- **Balansz**

A bal és a jobb oldali hangszórók hangerejének aránya állítható be a készülékhez viszonyított elhelyezkedésének megfelelően.

- **Hang nyelve**

Digitális műsorszórás esetén az adások esetén sokszor több nyelv közül választhat. Lásd az 5.2.3 Gyors hozzáférés menü című fejezetet is. Ha tartósan módosítani kívánja hang nyelvét, olvassa el a **6 Csatornabeállítás** című fejezetet.

- **Kétnyelvű I/II**

Ha két nyelven történik az adott műsor sugárzása, kiválaszthatja a kívánt nyelvet.

- **Mono/Sztereo**

Ha sztereo sugárzás áll rendelkezésre, mindegyik csatorna esetén választhat a Mono és a Sztereo módok között.

- **Surround üzemmód**

Segítségével térbeli hangzás élvezhető, amennyiben az adott csatorna vagy a csatlakoztatott készülék ilyen hangot sugároz.

- **Fejhallg. hangerő**

A fejhallgató hangereje állítható be. A TV-készülék hangszóróit a távvezérlő  gombjával némíthatja el.

- **Automatikus hangerőkiegyenlítés**

A funkció tompítja a hirtelen hangerőszintváltozásokat, például reklámok elején vagy csatornák közötti váltáskor. A Be és a Ki beállítások között választhat.

- **Delta hangerő**

Kiegyenlíti a csatornák vagy a csatlakoztatott készülékek közötti hangerőkülönbségeket.

- 1 Kapcsoljon arra a csatornára vagy készülékre, amelynek esetében ki szeretné egyenlíteni a hangerőt.
- 2 A Hang menüben válassza ki a **Delta hangerő** pontot, és állítsa át a hangerőt.

- **Automata surround**

A készülék automatikusan a legjobb eredményt adó surround üzemmódra kapcsol a vett műsorjelnek megfelelően. A Be és a Ki beállítások között választhat.

5.4 Ambilight

Ebben a részben a képbeállítások elvégzésének módjáról olvashat.

- 1 Nyomja meg a távvezérlőn a **Menu** gombot, válassza ki A TV menüje > A televízió beállításai > **Ambilight menüpontokat**, majd a lista megjelenítéséhez nyomja meg a ► gombot.
- 2 A ▲ és a ▼ gombokkal választhatja ki a kívánt beállítást.

A televízió beállit...	Ambilight
Beállítások assziszt.	Ambilight
Vissz. stand. állap...	Fényerő
Kép	Mód
Hang	Szín
Ambilight	Felosztás
	Balansz

- **Ambilight**

Az Ambilight funkció be- és kikapcsolása.

- **Fényerő**

Az Ambilight által sugárzott fény szintjének szabályozása.

- **Mód**

Négy Ambilight üzemmód áll rendelkezésre: **Szín, Pihentető, Mérsékelt, Dinamikus**. Lásd a **4.7 Ambilight üzemmódok közötti váltás** című fejezetet.

- **Szín**

Ha az Üzemmód menüben a Szín lehetőséget választja, akkor a listából kiválaszthat egy állandó színt, vagy egyéni színt állíthat elő.

- **Meleg fehér**

- **Hideg fehér**

- **Kék**

- **Felhasználói telepítés**

Ha a Szín menüben a Felhasználói telepítés lehetőséget választja, egyéni ízlésének megfelelően állíthatja be a színeket.

- 1 Először válassza a **Telítettség** pontot, és állítsa nagyra az értéket.

- 2 Ezután válassza a **Színskála** pontot, és csúsztassa a kapcsolót 0-tól 100-ig, így a pirostól a sárgán és a zöldön keresztül eljut a kékig.

- **Felosztás** A TV-készülék bal és jobb oldala közötti színskálák beállítása, ha az Üzemmód menüben a Pihentető, a Mérsékelt vagy a Dinamikus beállítás van kiválasztva.

A Felosztás kikapcsolásával dinamikus, de mono színeket nyújt az Ambilight.

- **Balansz**

A sztereo hang balanszhoz hasonlóan a TV-készülék bal és jobb oldalához külön-külön beállítható az Ambilight szintje.

Figyelem

Az infravörös távvezérlőből érkező jel zavarmentességének érdekében a készülékeket úgy helyezze el, hogy a háttérvilágításon kívül essenek.

Készletléti üzemmód Ambilight funkcióval

A TV-készülék készletléti állapotában is bekapcsolhatja az Ambilight funkciót. Ebben az esetben az Ambilight folyamatosan egy szintet biztosít.

- 1 A készülék készletléti állapotában nyomja meg az **Ambilight** gombot a távvezérlőn.
- 2 A **Mode** gomb ismételt megnyomásával válasszon ki egy szintet.

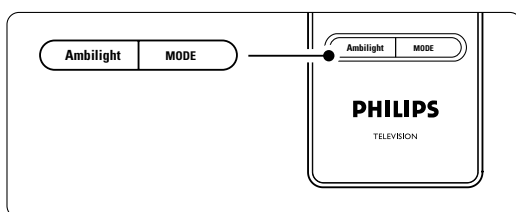
**5.5 Teletext**

A TV-készülék 1200 oldalas memóriával rendelkezik, amely a várakozási idő lecsökkentése érdekében a legtöbb sugárzott oldalt és aloldalt tárolja.

A Teletext-oldalak kiválasztásáról a **4.6 Teletext-oldalak kiválasztása** című fejezetben tudhat meg bővebb információkat.

5.5.1 Egy oldalszám alatt található aloldalak megtekintése

Egy-egy Teletext oldalszám alatt sokszor több aloldal is található.

Az oldalak száma a fő oldalszám mellett található sávon jelenik meg.

- 1 Nyomja meg a **☰** gombot.
- 2 Válasszon ki egy Teletext-oldalt.
- 3 A **◀** vagy a **▶** gombbal válasszon ki egy aloldalt.

5.5.2 A.T.O.P. Teletext kezelése

Nem mindegyik TV-csatorna sugároz T.O.P típusú Teletextet (Table of Pages - oldalakat tartalmazó táblázat). Az oldalszámok beírása nélkül egyszerűen a kívánt témára ugorhat.

- 1 Nyomja meg a **☰** gombot.

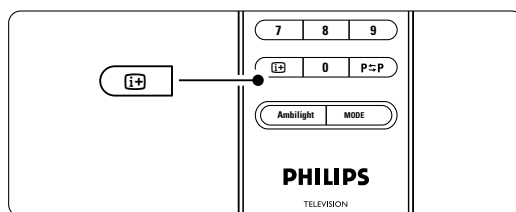

A TV-készülék fejlett funkciói

- 2 Nyomja meg a **i+** gombot. Megjelenik a T.O.P. áttekintő lista.
- 3 A **◀**, **▶** vagy a **▲**, **▼** gombokkal válasszon ki egy témát.
- 4 Az oldal megjelenítéséhez nyomja meg az **OK** gombot.

5.5.3 Felezett képernyős Teletext

A TV-adás és a Teletext egyidejű megtekintése.

- 1 Nyomja meg a **1/2** gombot a Felezett képernyős Teletexthez.
- 2 A normál Teletext megjelenítéséhez nyomja meg ismét a **1/2** gombot.
- 3 A Teletext kikapcsolásához nyomja meg a **☰** gombot.

5.5.4 Keresés a Teletextben

A funkció segítségével gyorsan egy adott oldalszámhoz kapcsolódó témához ugorhat, vagy szavakat kereshet a Teletext-oldalak között.

- 1 Nyomja meg a **☰** gombot.
- 2 Az első szó vagy szám kijelöléséhez nyomja meg az **OK** gombot.
- 3 A **▲**, **▼** vagy a **◀**, **▶** gombokkal ugorhat a következő szóra vagy számra az oldalon.
- 4 Az **OK** gomb megnyomásával indíthatja a keresést azon oldal után, amely tartalmazza a kijelölt szót vagy számot.
- 5 Tartsa lenyomva a **▲** gombot addig, míg megszűnik a szó vagy szám kijelölése. Ezzel kilép a Keresés funkcióból.

5.5.5 Teletext-oldalak nagyítása

A kényelmesebb olvashatóság érdekében kinagyíthatóak a Teletext-oldalak.

- 1 Nyomja meg a **☰** gombot, majd válasszon ki egy Teletext-oldalt.
- 2 Ha az oldal felső részét szeretné kinagyítani, nyomja meg az **Option** gombot a távvezérlőn.
- 3 Az oldal alsó részének nagyításához nyomja meg ismét az **Option** gombot.
- 4 A kinagyított oldalon a **▲** és a **▼** gombokkal léptethet.
- 5 A normál oldalmérethez az **Option** gomb ismételt megnyomásával térhet vissza.

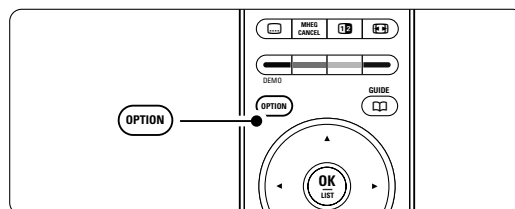

5.5.6 Teletext menü

A Teletext menüben található funkciók segítségével megjelenítheti a rejtett információkat, automatikusan léptetheti az aloldalakat, valamint módosíthatja a karakterkészletet.

- **Kimutatás**

Az egyes oldalakon elrejtett információk (pl. rejtvények, talalós kérdések megoldása) elrejtésére és megjelenítésére szolgál.

- **Aloldal-forgatás**

Ha a kiválasztott oldalhoz aloldalak is tartoznak, az aloldalakat automatikusan léptetheti.

- **Nyelv**

Bizonyos nyelvek eltérő karaktereket használnak. Adott esetben váltson a másik készletre a szöveg helyes megjelenítése érdekében.

- 1 Nyomja meg a  gombot.
- 2 Nyomja meg a **Menu** gombot.

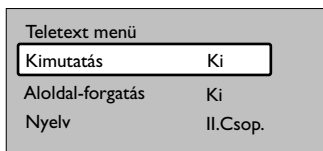

- 2 A **▲** és a **▼** gombokkal válassza ki a kívánt menüpontot.
- 4 Beállítás módosításához nyomja meg az **OK** gombot.
- 5 A Teletext menüből való kilépéshez nyomja meg a **Menu** gombot.
- 6 A Teletext kikapcsolásához nyomja meg a  gombot.

5.5.7 Digitális szöveges szolgáltatások (csak az Egyesült Királyságban)

Számos TV-szolgáltató további digitális szöveges vagy interaktív szolgáltatásokat nyújt (pl. BBC1) az általuk sugárzott digitális TV-csatornákon. Ezek a szolgáltatások a normál Teletexthez hasonlóan kezelhetők, vagyis a szám, szín és a navigációs gombokkal választhatja ki a kívánt opciókat.

- 1 Nyomja meg a  gombot.
- 2 A **▲**, **▼** vagy a **◀**, **▶** gombokkal válassza vagy jelölje ki a kívánt elemeket.
- 3 A megfelelő színes gombbal válassza ki a kívánt opciót.
- 4 Jóváhagyáshoz vagy aktiváláshoz nyomja meg az **OK** gombot.
- 5 Az **MHEG Cancel** gomb megnyomásával léphet ki a digitális szöveges vagy interaktív szolgáltatásokról.

⚠ Figyelem

A digitális szöveges szolgáltatások nem használhatók, amikor az adott csatorna feliratokat is közvetít és a Funkciók menüben a Feliratok funkció be van kapcsolva. Lásd az **5.9 Feliratok** című fejezetet.

5.5.8 Teletext 2.5

Ha az adott TV-csatorna sugározza ezt a típusú Teletextet, szebb színeket és fejlettebb grafikát élvezhet.

A Teletext 2.5 gyári beállításként bekapcsolt állapotban van.

- 1 Nyomja meg a távvezérlőn a **Menu** gombot, válassza ki A TV menüje > Installálás > Preferenciák > **Teletext 2.5** menüpontokat, majd a lista megjelenítéséhez nyomja meg a **▶** gombot.
- 2 A Be és a Ki beállítások között választhat.

5.6 Kedvenc csatornák listája

Megtekintheti a Minden csatorna listát, vagy összeállíthatja Kedvenc listáját, amelybe a kedvelt TV-csatornákat és rádióállomásokat mentheti el. Azaz minden családtagnak lehet saját kedvenclistája.

5.6.1 Kedvenclista kiválasztása

Az alábbiakban a kívánt kedvenclista kiválasztásának módját ismerheti meg.

- 1 Nyomja meg az **OK** gombot. Miután először elvégezte a beállítást, megjelenik a Minden csatorna lista. Egyébként csak az utoljára kiválasztott kedvencek listája jelenik meg.

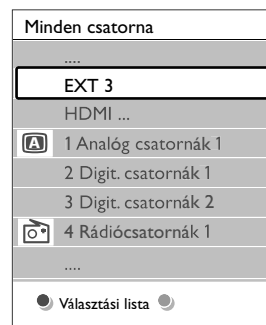

- 2 Az összes kedvenc lista megjelenítéséhez nyomja meg a piros gombot.
- 3 A **▲** és a **▼** gombokkal válassza ki a kívánt listát.
- 4 Nyomja meg az **OK** gombot. Megjelenik a kiválasztott kedvenclista.
- 5 A kilépéshez nyomja meg ismét az **OK** gombot.

5.6.2 A kedvencek listájának összeállítása

A kedvencek listájának összeállítása és módosítása.

- 1** Nyomja meg az **OK** gombot.
Megjelenik az utoljára kiválasztott lista.
- 2** Az összes kedvenc lista megjelenítéséhez nyomja meg a piros gombot.
- 3** A **▲** és a **▼** gombokkal válassza ki a kívánt listát.
- 4** Nyomja meg az **OK** gombot.
- 5** A zöld gomb megnyomásával lépjen a Szerkesztés módba.
A lista kiválasztásával megjelenik a teljes csatornalista.
- 6** A **▲** és a **▼** gombok segítségével jelölje ki a kívánt csatornát.
- 7** A kijelölt csatorna megjelöléséhez (vagy a jelölés megszüntetéséhez) nyomja meg az **OK** gombot.
A csatorna a kiválasztott listára kerül (vagy törlődik onnan).
- 8** A zöld gomb megnyomásával lépjen ki a Szerkesztés módból.
Ekkor ismét megjelenik a módosított csatornalista.

5.6.3 Csatorna kiválasztása a kedvenclistából

- 1** Nyomja meg az **OK** gombot.
Megjelenik az utoljára kiválasztott csatornák listája.
- 2** A **▲** és a **▼** gombok segítségével jelölje ki a kívánt csatornát.
- 3** Nyomja meg az **OK** gombot.
A TV-készülék a választott csatornára hangol.

Tipp

- A kiválasztott kedvenclistában található TV-csatornák között a **-P+** gombbal léptethet.
- A számgombokkal kiválaszthat kedvencként nem jelölt csatornákat is.

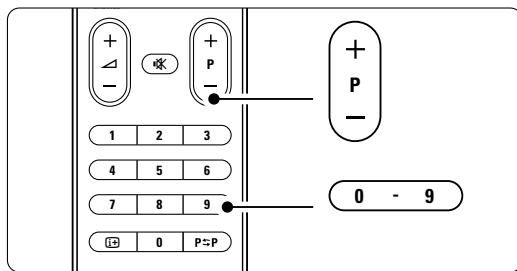

5.7 Elektronikus műsorfüzet

Az Elektronikus műsorfüzet egy képernyőn megjelenő útmutató, amely a beütemezett digitális TV-adásokat mutatja be.

Műsoridő, cím és műfaj szerint navigálhat és választhatja ki a műsorokat. Aktuális információkat nyújtó és részletes műsorfüzetek léteznek.

Digitális csatornák esetén a műsorfüzet mindig rendelkezésre áll. Az **aktuális típusú műsorfüzet** mindig, a **részletes műsorfüzet** azonban csak bizonyos országokban áll rendelkezésre.

A műsorfüzet segítségével az alábbiakra nyílik lehetősége:

- megtekintheti az aktuálisan sugárzott műsorok listáját
- megtudhatja, hogy mi lesz a következő műsor
- műfajok szerint rendezheti a műsorokat
- emlékeztetőket állíthat be, amelyek figyelmeztetik az adott műsor kezdésére
- létrehozhatja a kedvenc EPG-csatornáinak listáját
- stb.

5.7.1 A műsorfüzet kezelése

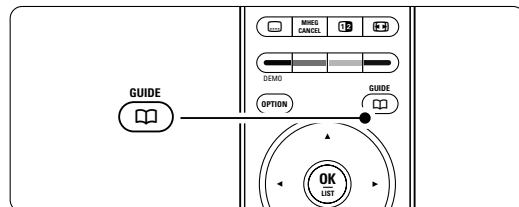

- 1** Nyomja meg a  gombot.



Az alábbi típusú műsorfüzetek jelennek meg

Aktuális műsorfüzet

Az aktuálisan sugárzott műsorról jelenít meg részletes információkat.

26	BBC1	Kd., 12 Szept.	09:17
Tétel: Commonwealth Games			
Info: 7:50 - 12:30 : 280 min			
	Kilépés		Következő
Csatornaváltáshoz nyomjon - P +.			

vagy

Részletes műsorfüzet

A műsorfüzet adatainak lekérése igénybe vehet némi időt.

Megjelenik a TV-műsorok listája.

Műsorfüzet		Kd., 12. Szept.	
Körül	09:55	Következő	
BBC ONE	07:50 Commonwealth	12:30	Commonwealth
BBC TWO	09:50 Tweenies	10:15	Something Special
five	09:00 The Wright Stuff	10:30	Trisha Goddard
BBC THREE	05:32 This is BBC THREE	12:00	This is BBC THREE
BBC FOUR	05:32 This is BBC FOUR	12:00	This is BBC FOUR
abc1	09:20 Moonlighting	10:15	Daddio

Emlékeztető Nézés Ugrás ... Info
 13:50 Anastasia 0010 - EEN

2 A színes gombokkal aktiválhatja a képernyő alján megjelenő funkciókat.

- **Következő:** információk megjelenítése a következő műsorról.
- **Emlékeztető:** adott műsorhoz emlékeztető csatolása vagy az emlékeztető törlése.
- **Nézés:** aktuális műsor megtekintése vagy meghallgatása.
- **Ugrás...:** ugrás a következő vagy az előző napra.
- **Info:** információk megjelenítése a kiválasztott műsorról (ha rendelkezésre áll).

3 A gombbal léphet ki a műsorfüzetből.

5.7.2 További információk a részletes műsorfüzetről

A műfaj, a beállított emlékeztetők stb. alapján történő keresés a Műsorfüzet menüben végezhető el.

1 Nyomja meg a távvezérlőn a gombot.

2 Nyomja meg a **Menu** gombot.

Megjelenik a Műsorfüzet menü.

Műsorfüzet	Műsor
Műsor	12:30 South Today
Keresés műfaj szer...	11:50 Working Lunch
Emlékeztetők időr...	11:55 Melrose Place
Kedvenc EPG csat...	13:00 In aller Freund
EPG adatok vétele	

3 A és a gombokkal válassza ki a menüpontot.

4 A belépéshez nyomja meg a gombot.

5 A és a gombokkal válasszon.

6 Az aktiváláshoz nyomja meg az **OK** gombot, vagy a megtekintéshez a zöld gombot.

7 A gombbal léphet ki a műsorfüzetből.

Megjegyzés

Csak a Kedvenc EPG csatornák jelölésű csatornák jelennek meg a Műsorfüzet menüben.

22

5.8 Időzítők és záruk

Ez a rész a TV-készülék be- és kikapcsolásának, illetve a készülék zárolásának és a zárolás feloldásának módját ismerteti.

5.8.1 Automatikus átkapcsolás készenléti módba

Az Időzített kikapcsoló funkció segítségével a készülék készenléti állapotba kapcsolható a megadott idő után.

1 Nyomja meg a távvezérlőn a **Menu** gombot, válassza ki A TV menüje > Funkciók > **Időzített kikapcsoló** menüpontokat, majd az időzített kikapcsolósáv megjelenítéséhez nyomja meg a gombot.

2 A és a gombokkal 5 perces lépésekben max. 180 percre beállíthatja az időt. A 0 érték kiválasztásával az időzített kikapcsoló leállítható.

A TV-készüléket bármikor lekapcsolhatja egy korábbi időpontban, vagy a visszaszámlálás alatt törölheti a beállított időt.

5.8.2 A TV-készülék automatikus bekapcsolása

Az időzítő készenléti üzemmódból automatikusan bekapcsolja a készüléket a megadott csatornára, a megadott időpontban.

1 Nyomja meg a távvezérlőn a **Menu** gombot, válassza ki A TV menüje > Funkciók > **Időzítő** menüpontokat, majd az Időzítő menü megjelenítéséhez nyomja meg a gombot.

2 A és a , illetve a és a gombokkal választhatja ki egyenként a kívánt menüelemeket a következő beállításokhoz: csatorna kiválasztása, a bekapcsolás napjának és idejének vagy napi bekapcsolás beállítása.

3 Jóváhagyáshoz nyomja meg az **OK** gombot.

4 A **Menu** gomb megnyomásával lépjen ki a menüből.

Tipp

Az időzítő kikapcsolásához az Időzítő menüben válassza a **Ki** beállítást.

5.8.3 TV-csatornák és műsorok zárolása

Zárolhatja a TV-csatornákat és/vagy a csatlakoztatott készülékek által közvetített felvételek lejátszását, ha nem szeretné, hogy gyermekei megtekinthessék. A zároláshoz egy négyjegyű kódra van szükség.

A kód beállítása és módosítása

- 1 Nyomja meg a távvezérlőn a **Menu** gombot, válassza ki a TV menüje > Funkciók > Kódbeállítás vagy **Kód módosítása** menüpontokat, majd a kód beírásához nyomja meg a ► gombot.
- 2 Adja meg a kódot a számgombokkal. Újra megjelenik a **Funkciók** menü, megerősítve a kód megadását vagy módosítását.

Elfelejtette a kódot?

- 1 Válassza ki a **Kód módosítása** menüpontot.
- 2 Nyomja meg a ► gombot.
- 3 Adja meg a 8-8-8-8 felülíró kódot.
- 4 Adjon meg egy új kódot.
- 5 Hagyja jóvá az új kódot.
Az előző kódot törli a rendszer, és az újat tárolja.

5.8.4 Gyermekekzár aktiválása és kikapcsolása

A kód beállítása után zárolhatja az összes csatornát és készüléket, zárolhat egyetlen csatornát vagy készüléket, beállíthat egy időpontot, amely után az összes csatorna és készülék zárolásra kerül, valamint ha rendelkezésre állnak digitális csatornák, akkor megadhatja gyermeke korát a korhatáros műsorokhoz.

- 1 Nyomja meg a távvezérlőn a **Menu** gombot, válassza ki a TV menüje > Funkciók > **Gyermekekzár** menüpontokat, majd a kód beírásához nyomja meg a ► gombot.
- 2 Adja meg a kódot a számgombokkal.
- 3 Válasszon ki egyet a lehetőségek közül.
- 4 Nyomja meg a ► gombot.

Az összes csatorna és a csatlakoztatott eszközök zárolása és a zárolás feloldása

- 1 Válassza ki a **Zár** vagy a **Kiold** menüpontot.
- 2 Nyomja meg az **OK** gombot.

Adott műsor vagy az összes csatorna zárolása a megadott időponttól kezdve

Gyermekekzár	Egyéni zár
Zár	Zár után
Egyéni zár	Csatorna zárolása
Kiold	Szülői minősítés

- 1 Válassza ki az **Egyéni zár** menüpontot.
- 2 Az **Egyéni zár** menü megjelenítéséhez nyomja meg a ► gombot.
- 3 A **Zár után** menü megjelenítéséhez nyomja meg ismét a ► gombot.
- 4 Az időzítőzár bekapcsolásához válassza a **Be** beállítást.

- 5 Nyomja meg a ◀ gombot.
- 6 Válassza ki az **Idő** menüpontot.
- 7 Nyomja meg a ► gombot.
- 8 Adja meg az időt a ▲ vagy a ▼ majd a ► gombokkal.
- 9 Nyomja meg az **OK** gombot.

Egy vagy több csatorna és a csatlakoztatott eszközök zárolása

- 1 Válassza ki az **Egyéni zár** menüpontot.
- 2 A belépéshez nyomja meg a ► gombot.
- 3 A ▲ és a ▼ gombokkal válassza ki a **Csatorna zárolása lehetőséget**.
- 4 Nyomja meg a ► gombot.
- 5 A zárolni vagy kioldani kívánt csatorna/csatornák kiválasztásához nyomja meg a ▲ vagy a ▼ gombot.
- 6 A csatornák zárolását vagy a zárolás feloldását az **OK** gombra kattintva véglegesítheti.

Korhatár megadása digitális programokhoz



Számos digitális adást sugárzó szolgáltató a műsorait korhatár-jelzéssel látja el (országoként változik). Ha a korhatár-jelölés magasabb, mint gyermeke kora, akkor a műsor zárolásra kerül.

- 1 Válassza ki az **Egyéni zár** menüpontot.
- 2 A belépéshez nyomja meg a ► gombot.
- 3 A Szülői minősítés kiválasztásához nyomja meg a ▲ vagy a ▼ **gombot**.
- 4 Nyomja meg a ► gombot.
- 5 A ▲ és a ▼ gombokkal válassza ki a kívánt korhatárt.
- 6 A Gyermekekzár menüből való kilépéshez nyomja meg a **Menu** gombot.

5.9 Feliratok

Mindegyik TV-csatorna esetén beállíthatók a Teletext vagy a DVB-T (digitális) által közvetített feliratok. Digitális csatornák esetén kiválaszthatja a felirat nyelvét.

5.9.1 Feliratozás analóg TV-csatornák esetén

- 1 Válasszon ki egy analóg TV-csatornát.
- 2 A Teletext bekapcsolásához nyomja meg a  gombot.
- 3 Adja meg a felirat három számjegyűből álló oldalszámát.
- 4 A Teletext kikapcsolásához nyomja meg a  gombot.

Megjegyzés

Az analóg csatornák teletextben található felirattoldalát minden csatornához külön kell elmenteni.

5.9.2 Feliratozás aktiválása és kikapcsolása

- 1 Nyomja meg a távvezérlőn a **Menu** gombot, válassza ki A TV menüje > Funkciók > **Feliratok** menüpontokat, majd a lista megjelenítéséhez nyomja meg a ► gombot.

A TV menüje	Funkciók
A televízió beállít...	Feliratok
Funkciók	Feliratozás nyelve
Installálás	Időzített kikapcsoló
Szoftverfrissítés	Gyermekzár
	Kódbeállítás./módosít.
	Időzítő
	Közös interfész
	Demo

- 2 A ▲ vagy a ▼ gombbal válassza ki a **Be** beállítást, ha a feliratokat mindig meg kívánja jeleníteni, vagy a **Felirat némításkor** beállítást, ha a feliratokat csak akkor szeretné megjeleníteni, amikor a távvezérlőn lévő  gombbal elnémítja a hangot.
- 3 A ◀ gomb megnyomásával lépjen vissza a Funkciók menübe.

⊕ Tipp

A Felirat menüt a távvezérlőn lévő **Option** gombbal közvetlenül elérheti. Lásd az **5.2.3 Gyors hozzáférés menü** című fejezetet.

5.9.3 Digitális felirat nyelvének kiválasztása

Ha a digitális csatornák feliratokat is közvetítenek, a rendelkezésre álló nyelvek közül kiválaszthatja, hogy a feliratot melyik nyelven jelenítse meg a készülék. Ebben az esetben az **Installálás** menüben megadott nyelvbeállítás ideiglenesen nem érvényesül.

- 1 Nyomja meg a távvezérlőn a **Menu** gombot, válassza ki A TV menüje > Funkciók > **Feliratozás nyelve** menüpontokat, majd a rendelkezésre álló nyelvek listájához nyomja meg a ► gombot.
- 2 A ▲ vagy a ▼ gombbal válassza ki a felirat kívánt nyelvét.
- 3 Nyomja meg az **OK** gombot.

⊕ Tipp

A Feliratok nyelve menüt a távvezérlőn lévő **Option** gombbal közvetlenül elérheti. Lásd az **5.2.3 Gyors hozzáférés menü** című fejezetet.

5.10 Fényképek megtekintése és MP3 lejátszása...

USB-eszközön (nem tartozéka a TV-készüléknek) tárolt képek megtekintése és zenék hallgatása. A képeket diavetítésként tekintheti meg, vagy meghallgathatja saját összeállítású lejátszási listáját.

⊖ Megjegyzés

A Philips nem vonható felelősségre, ha a TV-készülék nem támogatja az USB-eszközt, és a Philips nem vállalja a felelősséget a tárolt adatok károsodásáért vagy megsemmisüléséért.

5.10.1 USB-eszköz behelyezése

Kapcsolja be a TV-készüléket, és helyezze az USB-eszközt a TV oldalán található csatlakozóba. Automatikusan megjelenik a főmenü, amelyben az USB-eszköz neve kiemelten jelenik meg a **Multimédia** felirat mellett.

Televízió	A TV menüje
	Csatornák listája
	Műsorfüzet
Multimédia	

5.10.2 Az USB-eszköz eltávolítása

⚠ Figyelem

Az USB-eszköz károsodásának elkerülése érdekében először lépjen ki a képernyőmenüből, és várjon öt másodpercet az USB-eszköz eltávolítása előtt.

- 1 A menüből a **Menu** megnyomásával léphet ki.
- 2 Vegye ki az USB-eszközt

5.10.3 Képek megtekintése

A Multimédia menü segítségével megjeleníthetők az USB-eszközön tárolt fájlok.

- 1 Lépjen a Multimédia menübe a ► gomb megnyomásával.

A **Kép** menüpont kiemelve jelenik meg.

USB	Kép
📁 Kép	📁 Afrika_2001
📁 Zene	📁 Paris_2006
	🖼️ My_car.jpg
	🖼️ Jean.jpg
	🖼️ Mary.jpg

- 2 Lépjen a Kép mappába a ► gomb megnyomásával.
- 3 Válassza ki a kívánt képet vagy fényképalbumot a ▲ vagy a ▼ gomb megnyomásával.

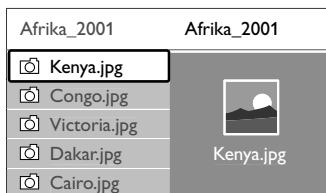
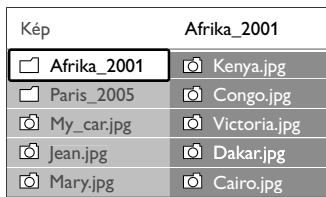

- A kép megtekintéséhez vagy az albumban tárolt képek diavetítéséhez nyomja meg az **OK** gombot.
- A diavetítést az **OK** gomb megnyomásával szüneteltetheti. A gomb ismételt megnyomásával indítható újra.
- Nyomja meg az egyik színes gombot a távvezérlőn a TV-készülék képernyőjének alsó részén látható, megfelelő funkció indításához. A diavetítést leállíthatja a kék gombbal, és megtekintheti a többi funkciót. Ha a képernyő alsó részén a funkciókat jelző sáv eltűnt, bármelyik színes gomb megnyomásával előhívhatja.
- Nyomja meg a **◀** gombot, és válasszon ki egy másik képet vagy albumot.

A diavetítés beállításai

- **Részletek / Több részlet**
A diavetítésben lévő képek neve, dátuma, mérete és a következő kép megjelenítése.
- **Átmenetek**
A rendelkezésre álló képátmeneti stílusok megjelenítése. A **▲** és a **▼** gombbal választhat, az **OK** gombbal indíthatja.
- **Dia megj. ideje**
A képek váltásakor érvényesülő késleltetési idő beállítása: Kis, Közepes vagy Nagy.
- **Elforgat**
A funkcióval a kép forgatása végezhető el.
- **Zoom**
A kiválasztható nagyítási lehetőségek listájának megjelenítése.
- **Indítás/Műsor**
A diavetítés leállítása és újraindítása.

5.10.4 Bélyegképek

A kiválasztott albumban tárolt képek megtekintése kicsinyítve.

- Válassza ki a kívánt albumot.
- A képek listájához nyomja meg a **▶** gombot.
- Nyomja meg a zöld gombot.
- A kívánt kép kijelöléséhez nyomja meg a **▲** vagy a **▼**, illetve a **◀** vagy a **▶** gombot.
- A kép megtekintéséhez nyomja meg az **OK** gombot.
- A kicsinyített nézethez a **◀** gomb megnyomásával térhet vissza.
- A képek listájához a zöld gomb megnyomásával térhet vissza.

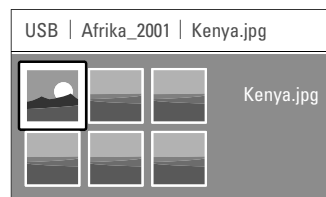

5.10.5 Zene hallgatása

Keresse meg zenéit a Multimédia menüben található Zene albumban.

- Jelölje ki a **Zene** pontot a Multimédia menüben.
- A **▶** gomb megnyomásával lépjen a Zene mappába.
- Válassza ki a kívánt zeneszámot vagy albumot a **▲** és a **▼** gombokkal.
- A kiválasztott zeneszám vagy ugyanabban az albumban tárolt következő szám lejátszásához nyomja meg az **OK** gombot.

A zenelejátszással kapcsolatos beállítások

- **Részletek**
A fájl nevének megjelenítése.
- **Ismétlés: egyet/mindent**
Az albumban lévő összes zeneszám ismétlése addig, míg le nem állítja a lejátszást, vagy egyetlen zeneszám ismétlése mindaddig, amíg le nem állítja a lejátszást.
- **Véletlen sorrendű lejátszás**
Zeneszámok lejátszása véletlenszerű sorrendben.

5.10.6 Diavetítés háttérzenével

A tárolt képek diavetítését a kiválasztott zene egyidejű lejátszásával tekintheti meg.

- Először válassza ki a kívánt albumot, majd nyomja meg az **OK** gombot.
- Jelölje ki a Kép mappát, válassza ki a kívánt fényképalbumot, majd nyomja meg az **OK** gombot.

5.11 Digitális rádiócsatornák hallgatása

Ha lakhelyén fogható digitális adás, akkor a digitális rádiócsatornákat a készülék a telepítés során automatikusan beállítja.

Digitális rádiót az alábbi módon hallgathat:

- 1** Nyomja meg a távvezérlőn az **OK** gombot.
Megjelenik a **Minden csatorna** menü.
- 2** A kívánt rádiócsatorna kiválasztásához nyomja meg a **▲** vagy a **▼** gombot.
- 3** Nyomja meg az **OK** gombot.

5.12 Szoftverfrissítés

A Philips folyamatosan termékeinek tökéletesítésén fáradozik. Tanácsos ezért időnként frissíteni a TV-készülék szoftverét. A szoftvert az interneten keresztül frissítheti, vagy a digitális szolgáltatás által küldött szoftvert aktiválhatja.

Szoftverfrissítés az interneten keresztül

A szoftverfrissítésről bővebb információkat a www.philips.com/support címen, a termékhez tartozó terméktámogatási oldalon a Szoftver és illesztőprogramok hivatkozást követve találhat.

Szoftverfrissítés a digitális szolgáltatáson keresztül (DVB-T)

A TV-készülék automatikusan képes fogadni új szoftvereket a digitális szolgáltatórendszeren keresztül. Ha a képernyőn megjelenik egy üzenet a frissítésről, azt tanácsoljuk, hogy azonnal hajtsa végre a szoftver frissítését - válassza ki a **Jelenleg** lehetőséget. Ha később szeretne emlékeztetőt kapni a frissítésről, válassza a **Később** lehetőséget. Ha meg szeretné szakítani a frissítést, a **Törlés** lehetőséget válassza (nem ajánlott). Megszakítás esetén később is elvégezheti a frissítést A TV menüje > Szoftverfrissítés > Helyi frissítések menüpontban.

6 Csatorna beállítása

A TV-készülék első bekapcsolásakor kiválasztotta a TV-menü nyelvét, és az összes rendelkezésre álló csatorna beállítása megtörtént.

Ez a fejezet segítségére lesz, ha szükségesnek tartja a kezdeti installálás ismétlését, illetve ha egy új analóg TV-csatornát szeretne beállítani.

☹ Megjegyzés:

- Ha nem szükséges, nem kell végrehajtania minden egyes lépést.
- Az újratelepítés módosítja a Minden csatorna listát, valamint az újonnan hozzáadott csatornákat a rendszer egyik kedvencek listához sem adja hozzá.

6.1 Automatikus csatornabeállítás

Ebben a fejezetben megtudhatja, hogy hogyan keresheti meg és tárolhatja automatikusan a rendelkezésre álló csatornákat.

1. lépés A menü nyelve

A TV-menü nyelvének beállítása.

Ha a nyelvi beállításai megfelelőek, folytassa egy következő lépéssel.

- 1 Nyomja meg a távvezérlőn a **Menu** gombot, válassza ki A TV menüje > Installálás > Nyelvek menüpontokat, majd lépjen **A menü nyelve** menüpontba a **▶** gomb megnyomásával
- 2 A **▲** vagy a **▼** gombbal válassza ki a kívánt nyelvet.
- 3 Jóváhagyáshoz nyomja meg az **OK** gombot.
- 4 A **◀** gomb megnyomásával lépjen vissza az Installálás menübe.

Installálás	Nyelvek
Nyelvek	A menü nyelve
Ország	Választott kísérőh...
Időzóna	Választott feliratoz...
Csatorna beállítása	Hallássérülés
Preferenciák	
Csatlakozás	
...	

Digitális csatornák esetén a Nyelvek menüben a következő nyelvi beállítások is rendelkezésre állnak.

- **Választott kísérőhang**
Válassza ki a kívánt nyelvet.
- **Választott feliratozás**
Válassza ki a kívánt nyelvet. Lásd az **5.9 Feliratok** című fejezetet.

• Hallássérülés

Ha meg szeretné jeleníteni a hallássérülteknek készült feliratváltozatot a választott nyelven, válassza ki a **Be** beállítást.

2. lépés Válassza ki az országot

Válassza ki azt az országot, ahol tartózkodik.

A készülék a választott országnak megfelelően telepíti és rendezi a TV-csatornákat.

- 1 A **▼** gombbal válasszon **országot**.
- 2 A lista megjelenítéséhez nyomja meg a **▶** gombot.
- 3 A **▲** és a **▼** gombokkal válassza ki azt az országot, ahol él.
- 4 A **◀** gomb megnyomásával lépjen vissza az Installálás menübe.

3. lépés Időzóna beállítása

Csak a több időzónában található országok esetén áll rendelkezésre.

- 1 A **▼** gombbal válassza ki az **Időzóna** menüpontot.
- 2 A lista megjelenítéséhez nyomja meg a **▶** gombot.
- 3 A **▲** és a **▼** gombokkal válassza ki a megfelelő időzónát.
- 4 A **◀** gomb megnyomásával lépjen vissza az Installálás menübe.

4. lépés TV-csatornák és rádióállomások beállítása

A televízió automatikusan megkeresi és beállítja az összes elérhető digitális és analóg TV-csatornát és rádióállomást.

- 1 A **▼** gombbal válassza ki a **Csatorna beállítása** menüpontot.
- 2 A **▶** gomb megnyomásával lépjen a Csatorna beállítása menübe.
Az Automatikus installálás opció kiemelve jelenik meg.
- 3 A **▶** gombbal válassza ki az **Azonnali indítás** opciót.
- 4 Nyomja meg az **OK** gombot.
- 5 Az indításhoz nyomja meg a zöld gombot.
A telepítés néhány percet vehet igénybe.
- 6 Amikor a csatornák keresése befejeződött, a piros gomb megnyomásával lépjen vissza az Installálás menübe.
- 7 A **Menu** gomb megnyomásával lépjen ki A TV menüje menüpontból.

☺ Tipp

Ha a készülék digitális TV-csatornákat talál, a telepített csatornák listáján néhány üres csatornaszám jelenhet meg.

Ha a tárolt csatornák átnevezését, újrendezését szeretné elvégezni, vagy csatornát szeretne törölni, olvassa el a **6.3 A csatornák átrendezése** című fejezetet.

6.2 Kézi installálás

A Kézi installálás funkció segítségével az analóg TV-csatornák egyenként, manuálisan behangolhatók.

6.2.1 A rendszer kiválasztása

- 1 Nyomja meg a távvezérlőn a **Menu** gombot, válassza ki A TV menüje > Installálás > Csatorna beállítása > **Analóg: kézi installálás** menüpontokat, majd a Kézi installálás menühöz nyomja meg a ► gombot.
A **Rendszer** opció kiemelve jelenik meg.
- 2 A lista megjelenítéséhez nyomja meg a ► gombot.
- 3 A ▲ és a ▼ gombokkal válassza ki a megfelelő országot vagy területet.
- 4 A ◀ gomb megnyomásával lépjen vissza az Installálás menübe.

Csatorna beállítása	Analóg: kézi install...
Automatikus inst...	Rendszer
Frissítés telepítése	Keresés
Teszt-vétel dig. üz...	Finomhangolás
Analóg: kézi install...	Aktuális csatornát...
Átrendezés	Menteni új csator...

6.2.2 Új csatornák keresése

- 1 Nyomja meg a távvezérlőn a **Menu** gombot, válassza ki A TV menüje > Installálás > Csatorna beállítása > Analóg: kézi installálás > **Keresés** menüpontokat, majd a belépéshez nyomja meg a ► gombot.
- 2 Ha manuálisan kívánja megadni a frekvenciát, nyomja meg a vörös gombot, vagy a következő csatorna kereséséhez nyomja meg a zöld gombot.

⊕ Tipp

Ha tudja a frekvenciát, adja meg a frekvencia értékének 3 számjegyét a távvezérlő számjegy-gombjaival.

- 3 Ha megtalálta az új csatornát, nyomja meg a ◀ gombot.
- 4 Válassza ki a Menteni új csatornáként menüpontot az új csatorna új csatornaszámon történő mentéséhez.
- 5 Nyomja meg a ► gombot.
- 6 Nyomja meg az **OK** gombot.
Megjelenik a „Kész” felirat.
- 7 A **Menu** gomb megnyomásával lépjen ki a Csatorna beállítása menüből.

6.2.3 Finomhangolás

Gyenge vételi jel esetén a talált csatornát finomhangolással állítsa be.

- 1 Nyomja meg a távvezérlőn a **Menu** gombot, válassza ki A TV menüje > Installálás > Csatorna beállítása > Analóg: kézi installálás > **Finomhangolás** menüpontokat, majd a belépéshez nyomja meg a ► gombot.
- 2 A ▲ és a ▼ gombokkal állítsa be a frekvenciát
- 3 A finomhangolás befejezéséhez nyomja meg a ◀ gombot.
- 4 Ha a finomhangolással beállított csatornát az aktuális csatornaszámmra kívánja menteni, válassza az **Aktuális csatorna mentése** lehetőséget.
- 5 Nyomja meg a ► gombot.
- 6 Nyomja meg az **OK** gombot.
Megjelenik a „Kész” felirat.
- 7 A **Menu** gomb megnyomásával lépjen ki a Csatorna beállítása menüből.

6.3 A tárolt csatornák átrendezése

A tárolt csatornákat átnevezheti, újrendezheti, törölheti, valamint újratelepítheti őket.

6.3.1 Csatorna átnevezése

Módosíthatja a csatornák nevét, vagy nevet rendelhet a névvel még nem rendelkező csatornákhöz.

- 1 Nyomja meg a távvezérlőn a **Menu** gombot, válassza ki A TV menüje > Installálás > Csatorna beállítása > **Átrendezés** menüpontokat.
- 2 A csatornalista-menübe való lépéshez nyomja meg a ► gombot.
- 3 A ▲ és a ▼ gombokkal válassza ki az csatornalistából az átnevezni kívánt csatornát.
- 4 Nyomja meg a vörös gombot.
- 5 Karakter kiválasztásához nyomja meg a ◀ vagy ► gombot, a karakterek módosításához nyomja meg a ▲ vagy ► gombot. A szóköz, a számok és egyéb különleges karakterek a **z** és **A** betűk között találhatók.
- 6 A befejezéshez nyomja meg a zöld vagy az **OK** gombot.

⊕ Tipp

A sárga gombbal az összes karakter törölhető.
A kék gombbal az éppen kijelölt karakter törölhető.

6.3.2 Csatorna törlése vagy újratelepítése

Eltávolíthat egy tárolt csatornát. Ezután nem hangolhat többet rá.

A funkcióval egy korábban törölt csatorna is újratelephető.

- 1** Nyomja meg a távvezérlőn a **Menu** gombot, válassza ki A TV menüje > Installálás > Csatorna beállítása > **Átrendezés** menüpontokat.
- 2** A csatornalista-menübe való lépéshez nyomja meg a ► gombot.
- 3** A ▲ és a ▼ gombokkal válassza ki az csatornalistából a törölni vagy újratelepíteni kívánt csatornát.
- 4** A csatornák törléséhez vagy újbóli beállításához nyomja meg a zöld gombot.
- 3** Ismételje meg a fenti eljárást az összes átnevezni kívánt csatorna esetén.

6.3.3 A csatornák átrendezése

Tetszés szerint módosíthatja az eltárolt csatornák sorrendjét.

- 1** Nyomja meg a távvezérlőn a **Menu** gombot, válassza ki A TV menüje > Installálás > Csatorna beállítása > **Átrendezés** menüpontokat.
- 2** A csatornalista-menübe való lépéshez nyomja meg a ► gombot.
- 3** A ▲ és a ▼ gombokkal válassza ki az csatornalistából az áthelyezni kívánt csatornát.
- 4** A sárga gombbal a kiválasztott csatornát felfelé mozgathatja a listában.
- 5** A kék gombbal a kiválasztott csatornát lefelé mozgathatja a listában.
- 6** A menüből a **Menu** megnyomásával léphet ki.

6.4 Automatikus csatornakezelés

A készülék naponta egyszer, délelőtt 3 órakor az összes rendelkezésre álló TV-csatornát automatikusan frissíti. A frissítés abban az esetben történik meg, ha a TV-készülék készenléti üzemmódban van. Ennek során sem a csatornák neve, sem a már eltárolt csatornák sorrendje nem módosul. Törölődnek a csatornalistából azok a csatornák, amelyeket korábban eltárolt, de a frissítés során nem talál a készülék.

A frissítést Ön is elvégezheti bármikor.

- 1** Nyomja meg a távvezérlőn a **Menu** gombot, válassza ki A TV menüje > Installálás > Csatorna beállítása > **Frissítés telepítése** menüpontokat, majd a belépéshez nyomja meg a ► gombot.
- 2** Nyomja meg az **OK** gombot.
- 3** Az indításhoz nyomja meg a zöld gombot. Elindul a tárolt csatornák frissítése, amely néhány percet vesz igénybe.

- 4** Amikor a frissítés befejeződött, a piros gomb megnyomásával lépjen vissza a Csatorna beállítása menübe.

- 5** A menüből a **Menu** megnyomásával léphet ki.

6.5 Digitális vételteszt

Digitális TV-csatornák vétele esetén leellenőrizheti a csatornák vételi jelének minőségét és erejét.

A jelerősség alapján áthelyezheti az antennát a jobb minőségű vétel érdekében.

- 1** Válassza ki a kívánt csatornát.
- 2** Nyomja meg a távvezérlőn a **Menu** gombot, válassza ki A TV menüje > Installálás Csatorna beállítása > **Tesztvétel dig. üzemm.** menüpontokat, majd a belépéshez nyomja meg a ► gombot.
- 3** Nyomja meg az **OK** gombot. Megjelenik a csatorna frekvenciája, a hálózat neve, a jel minősége és erőssége.
- 4** Indításhoz vagy a tesztelni kívánt csatorna frekvenciájába történő belépéshez nyomja meg a zöld gombot. Ha a jelminőség és a jelerősség nem megfelelő, állítson az antennán.
- 5** Ha a jelminőség és a jelerősség megfelelő, a sárga gomb megnyomásával elmentheti a frekvenciát.
- 6** A piros gomb megnyomásával lépjen vissza a Csatorna beállítása menübe.
- 7** A menüből a **Menu** megnyomásával léphet ki.

⚡ Tipp

A legjobb eredmény elérése érdekében keressen fel egy antennaszerező szakembert.

6.6 Gyári beállítások

Amennyiben nem sikerül megfelelően beállítani a képet, a hangot és az Ambientlight lehetőségeket, visszaállíthatja a gyári beállításokat.

- 1** Nyomja meg a távvezérlőn a **Menu** gombot, válassza ki A TV menüje > Installálás > **Gyári beállítások** menüpontokat, majd a belépéshez nyomja meg a ► gombot.
- 2** Nyomja meg az **OK** gombot.
- 3** A menüből a **Menu** megnyomásával léphet ki.

ⓘ Megjegyzés

A csatornák telepítésének beállításai nem módosulnak.

7 Csatlakoztatott készülékek

7.1 A csatlakozások áttekintése

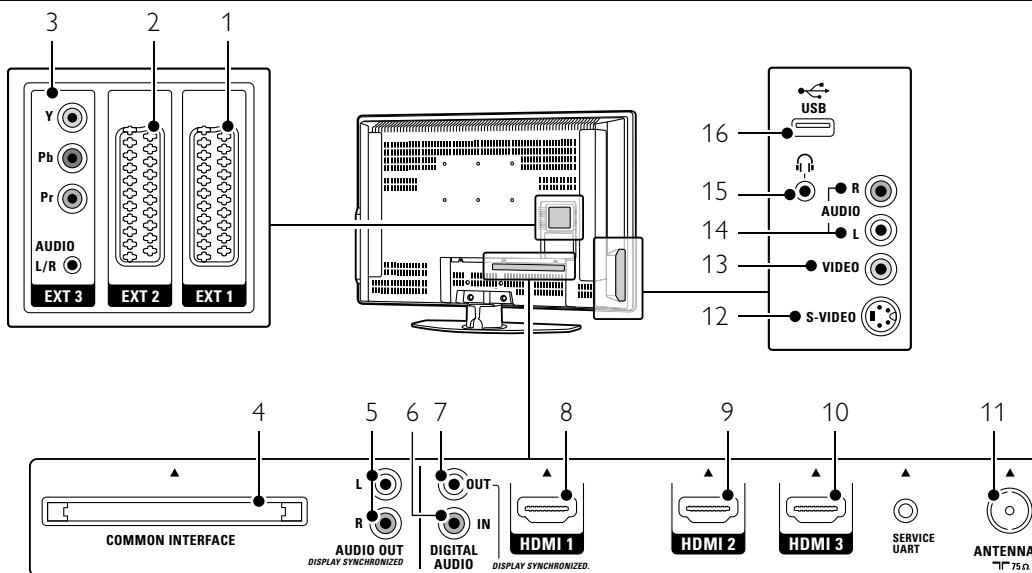

Hátoldali csatlakozók

- 1 **EXT1**
Scart-csatlakozó DVD-lejátszóhoz, videomagnóhoz, digitális vevőkészülékhez, játékkonzolhoz stb.
- 2 **EXT2**
Második Scart-csatlakozó.
- 3 **EXT3**
Komponens video (YPbPr) és Audio L/R csatlakozások DVD-lejátszóhoz, digitális vevőkészülékhez, játékkonzolhoz stb.
- 4 **Közös interfész (Common Interface)**
Nyílás a feltételes hozzáférés modul (CAM) számára
- 5 **Audio OUT L/R (bal/jobb hangkimenet)**
Hangkimeneti Cinch csatlakozások házimozirendszerhez stb.
- 6 **Digital Audio In (digitális hangbemenet)**
(amennyiben vannak)
Hangbemeneti Cinch csatlakozás bármilyen, HDMI-DVI adapterrel rendelkező HDMI-csatlakozóhoz.
- 7 **Digital AUDIO OUT (digitális hangkimenet)**
Hangkimeneti Cinch csatlakozás házimozirendszerhez stb.

- 8 **HDMI 1**
HDMI bemeneti csatlakozás Blu-ray lemez lejátszóhoz, HD digitális vevőkészülékhez, HD játékkonzolhoz stb.
- 9 **HDMI 2**
Második HDMI bemeneti csatlakozás.
- 10 **HDMI 3**
Harmadik HDMI bemeneti csatlakozás.
- 11 **Antennabemenet**

Oldalsó csatlakozók

- 12 **S-Video (oldalsó)**
S-Video bemeneti csatlakozás, amely az Audio L/R csatlakozásokkal használható kamkorderhez, játékkonzolhoz stb.
- 13 **Video (oldalsó)**
S-Video bemeneti Cinch csatlakozás, amely az Audio L/R csatlakozásokkal használható kamkorderhez, játékkonzolhoz stb.
- 14 **Audio L/R in (oldalsó)**
Bal és jobb oldali hangbemenet kamkorderhez, játékkonzolhoz stb.
- 15 **Fejhallgató**
Sztereoó minicsatlakozó.
- 16 **USB**
USB-csatlakozó.

7.2 Csatlakoztatás

Ebben a részben megtudhatja, hogy készülékét miként csatlakoztathatja a legmegfelelőbb módon. A TV-készülék hátoldalán hat csatlakozó található: - EXT1, EXT2, EXT3, HDMI1, HDMI2 és HDMI3. Az adott készüléket a legjobb minőséget nyújtó csatlakozó segítségével kapcsolja a TV-hez. A készüléken a legjobb minőséget biztosító csatlakozást keresse meg, és ennek segítségével csatlakoztassa a TV-hez.

A csatlakozások beállítása

Ha elvégezte az összes csatlakoztatást, a TV-készülékkel meg kell ismertetni, hogy melyik csatlakozóra milyen készüléket kapcsolt. Ezt a TV menüjének segítségével állíthatja be. Lásd a **7.4 A csatlakozások beállítása** című fejezetet.

7.2.1 HDMI - A legjobb minőség ★★★★★

A HDMI-csatlakoztatás révén érhető el a legjobb kép- és hangminőség. A video- és az audiojeleket egyetlen vezeték továbbítja. A HDMI-csatlakoztatást HD (nagyfelbontású) TV-jelekhez használja. A HDMI-összeköttetéssel a TV-hez csatlakoztatott készülék csak audio- és videojelek küldésére képes. A készülék nem képes a TV felől érkező audio- és videojelek vételére és rögzítésére.

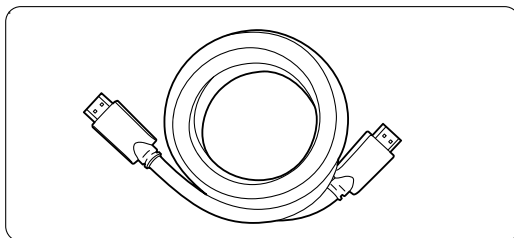

HDMI-kábel (max. 5m)

🔑 Tipp

Ha a csatlakoztatni kívánt készülék csak DVI-bemenettel rendelkezik, használjon HDMI / DVI adaptert. Ebben az esetben egy további audiokábelre van szükség.

⚠ Megjegyzés

A HDMI támogatja a HDCP technológiát (Nagy sávzélességű, digitális tartalomvédelem). A HDCP egy másolásvédelmet biztosító jel, amelyet a HD felvételek (DVD-lemez vagy Blu-ray lemez) továbbítanak.

7.2.2 YPbPr - Kiváló minőség ★★★★★

A komponens videó (YPbPr) csatlakozókat és az Audio L/R minicsatlakozót használja. A csatlakoztatás során ügyeljen a kábelek színeire.

Az YPbPr képes kezelni a HD TV jeleket.

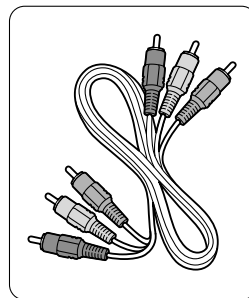

Komponens (YPbPr) videókábel
- piros, zöld, kék

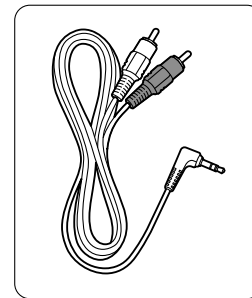

Audio L/R - sztereó minicsatlakozós kábel

MAGYAR

7.2.3 Scart - Megfelelő minőség ★★★

A video- és az audiojeleket egyetlen vezeték továbbítja.

A Scart-csatlakozók képesek kezelni az RGB videojeleket, azonban a HD TV jeleket nem tudják továbbítani.

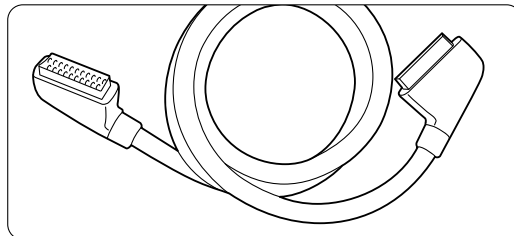

SCART-kábel

7.2.4 S-Video - Megfelelő minőség ★★

Egy S-Video és egy Audio L/R (Cinch) kábelt használjon. A csatlakoztatás során ügyeljen a kábelek színeire.

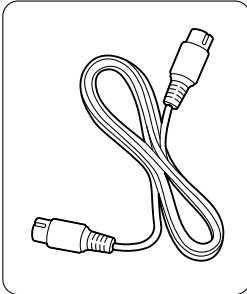

S-Video kábel

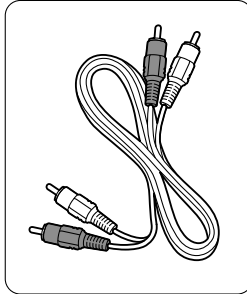
Audio L/R kábel
- piros, fehér**7.2.5 Video** - Alapszintű minőség ★

Egy videokábelt (Cinch) és egy Audio L/R kábelt (Cinch) használjon. A csatlakoztatás során ügyeljen a kábelek színeire

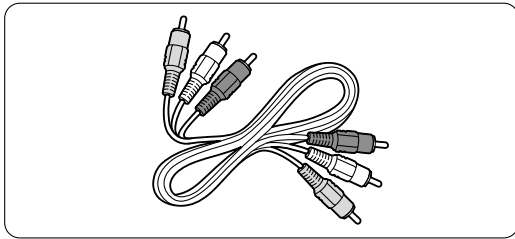
Kombinált videokábel - sárga és Audio L/R kábel
- piros és fehér**7.2.6 A kép és a hang szinkronizálása**

Annak érdekében, hogy a képernyőn megjelenő kép és a hang megfelelő összhangban legyen, a házimozirendszert Audio L/R vagy Digital Audio kimenetre csatlakoztassa.

Lásd a **7.3.4** és a **7.3.8** fejezetekben található ábrákat. Ne csatlakoztassa DVD-lejátszó, digitális vevőkészülék és egyéb audio- vagy videoberendezés audiójeleit közvetlenül a házimozirendszerhez.

7.3 A készülékek csatlakoztatása

Az alábbiakban bemutatott csatlakoztatási módokat a leggyakrabban előforduló esetekhez állítottuk össze. Ezeken kívül egyéb megoldások is alkalmazhatók.

7.3.1 DVD-lejátszó

A készüléket Scart-kábel segítségével csatlakoztassa a TV-készülék hátoldalán található **EXT1** bemenetre.

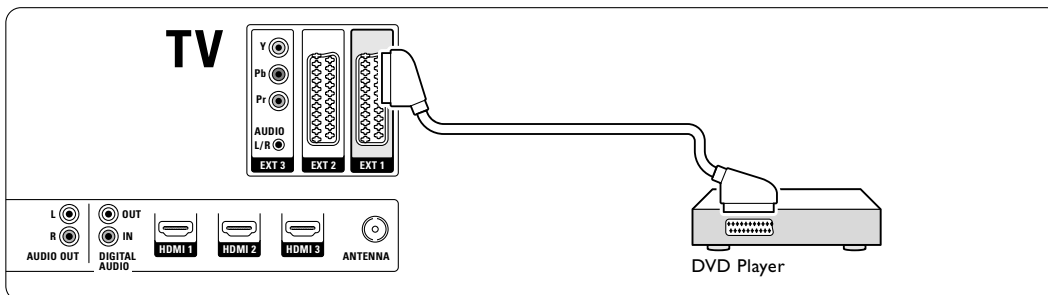

MAGYAR

7.3.2 DVD-felvő vagy digitális vevőkészülék

Használjon egy Scart-kábelt és 2 antennakábelt.

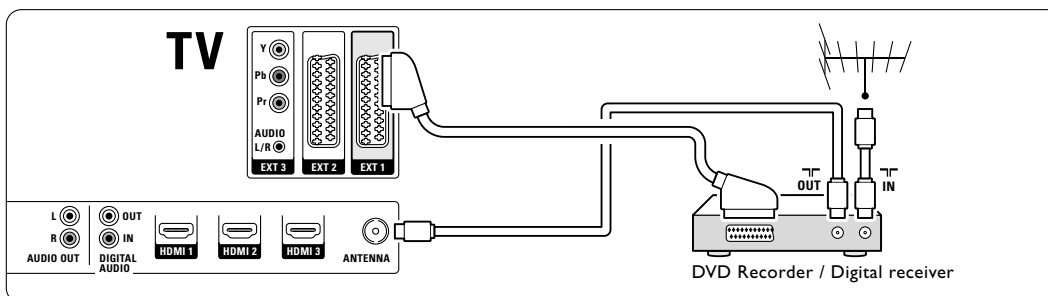

7.3.3 DVD-felvő és digitális vevőkészülék

Használjon 3 Scart-kábelt és 3 antennakábelt.

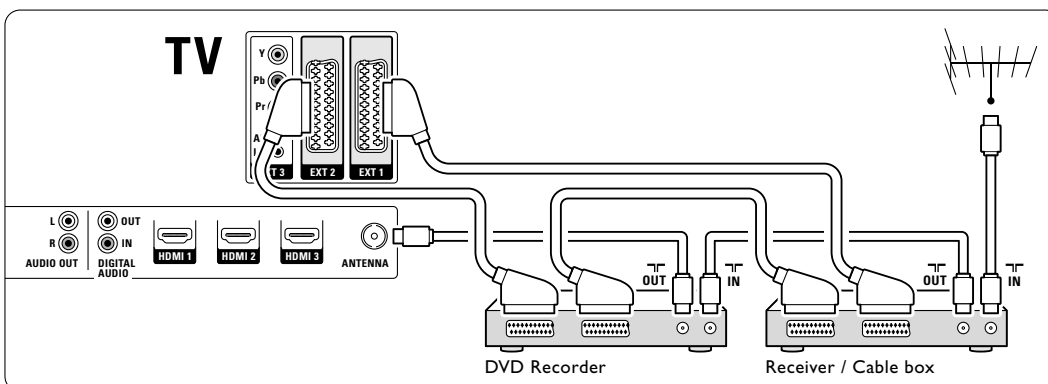

7.3.4 DVD-felvevő és házimozirendszer

Használjon egy Scart-kábelt, 2 antennakábelt és 2 audiokábelt (Cinch).

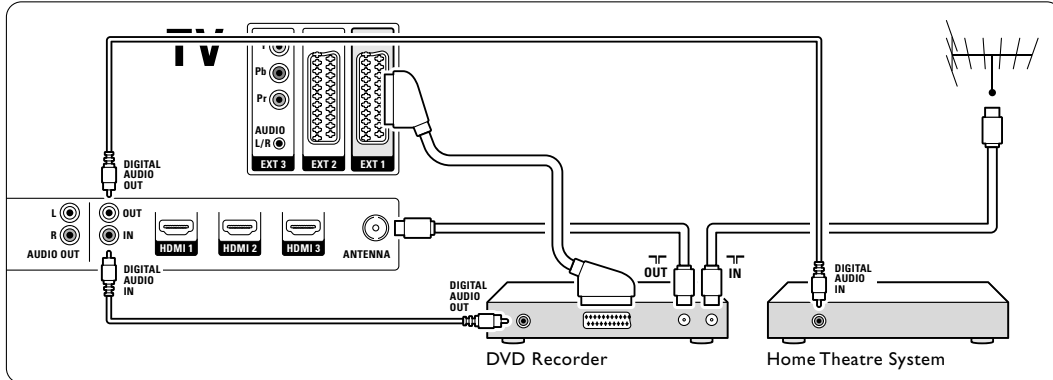

7.3.5 DVD-felvevő és DVD házimozirendszer

Használjon 2 Scart-kábelt, 2 antennakábelt és 2 audiokábelt (Cinch).

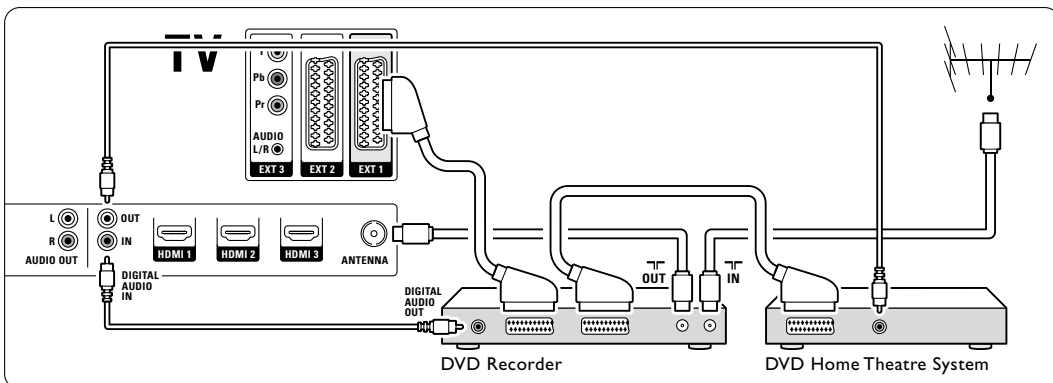

7.3.6 Műholdvevő

Használjon egy Scart-kábelt és 2 antennakábelt.

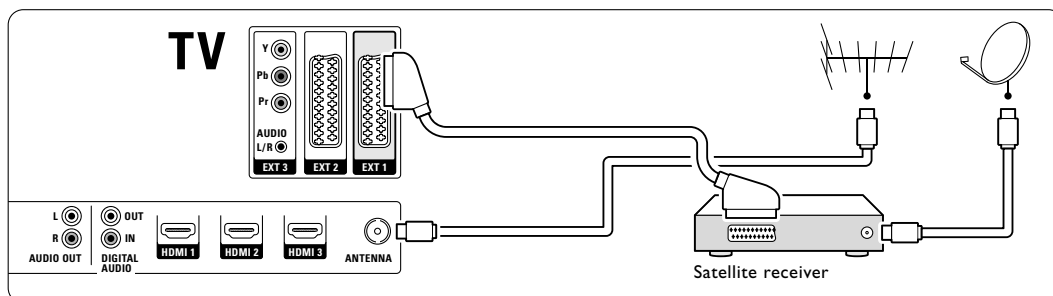

7.3.7 HD digitális vevőkészülék / HD műholdvevő

Használjon egy Scart-kábelt és 2 antennakábelt.

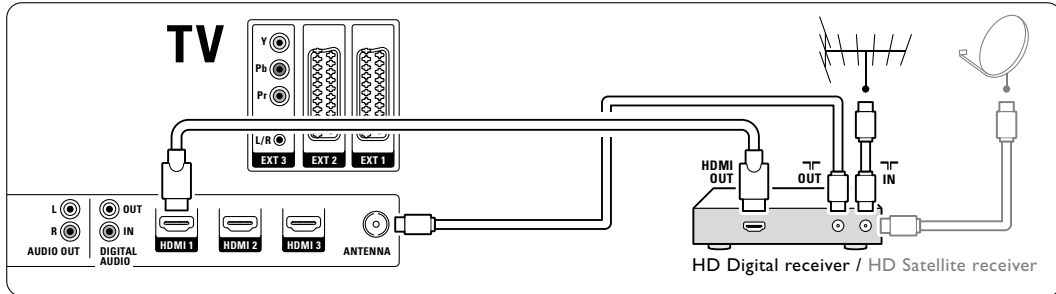

7.3.8 DVD-R, házimozirendszer és digitális vevőkészülék

Használjon 3 Scart-kábelt, 3 antennakábelt és 2 audiokábelt (Cinch).

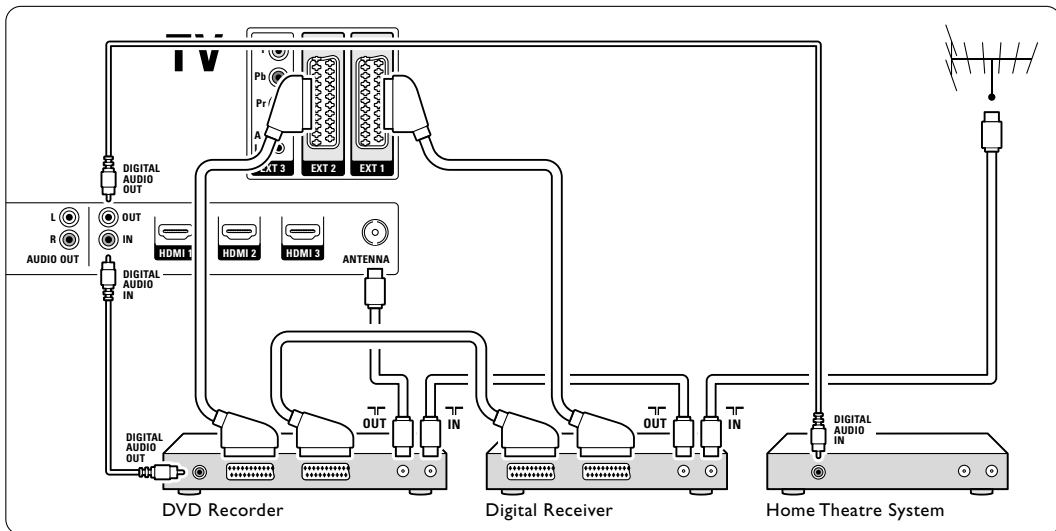

7.3.9 Blu-Ray lemez lejátszó

Használjon egy HDMI-kábelt.

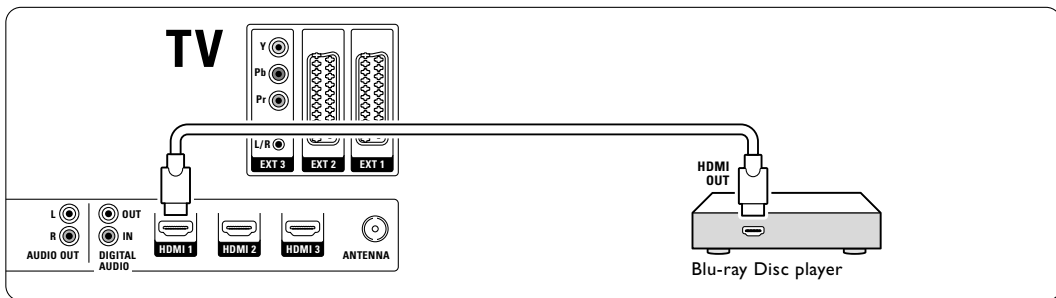

7.3.10 Játékkonzol

Ha játékkonzolt kíván csatlakoztatni, a legkönnyebben használható csatlakozót a TV-készülék oldalán találja. A jobb minőségű csatlakozók a TV-készülék hátoldalán találhatók.

Csatlakoztatás a TV-készülék oldalához

A Video és az Audio L/R (Cinch) csatlakozókat használja.

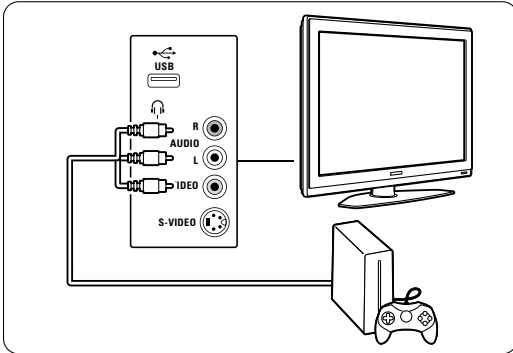

Csatlakoztatás a TV-készülék hátoldalához

A nagyfelbontású minőség érdekében használjon HDMI vagy YPbPr (EXT3) bemenetet.

7.3.11 Kamkorder

Ha kamkordert kíván csatlakoztatni, a legkönnyebben használható csatlakozót a TV-készülék oldalán találja. A jobb minőségű csatlakozók a TV-készülék hátoldalán találhatók.

Csatlakoztatás a TV-készülék oldalához

Használja a Video és az Audio L/R (Cinch) vagy a S-Video és az Audio L/R csatlakozókat.

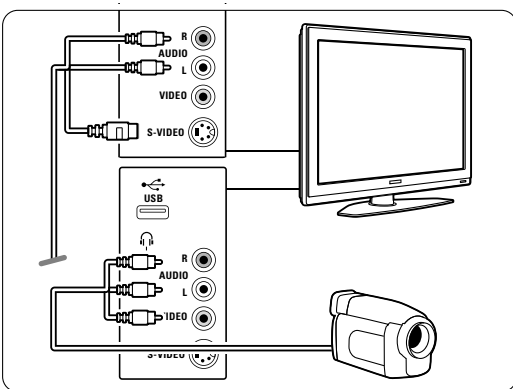

Csatlakoztatás a TV-készülék hátoldalához

A nagyfelbontású minőség érdekében használjon HDMI vagy YPbPr (EXT3) bemenetet.

7.3.12 Számítógép

A számítógéphez legmegfelelőbb csatlakozó a TV-készülék hátoldalán található. A TV-készülék oldalán található csatlakozó praktikusabb ugyan, de az csak a számítógépen tárolt képek és filmek megtekintésére alkalmas.

Figyelem

A számítógép csatlakoztatása előtt állítsa a számítógépmonitor frissítési sebességét 60 Hz-re.

Csatlakoztatás a TV-készülék hátoldalához

A számítógép DVI-csatlakozója csatlakoztatható a TV-készülék HDMI-csatlakozójához. HDMI-DVI kábelt vagy HDMI-DVI adaptert használjon. A hang sztereó minicsatlakozóval szerelt hangkábelrel továbbítható. A sztereó minicsatlakozót csatlakoztassa a TV-készülék EXT3 aljzatához.

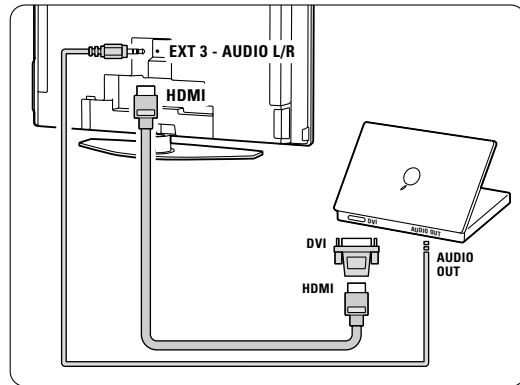

A Csatlakozás menüben kapcsolja ezt az EXT3 aljzatot a használt HDMI-csatlakozóhoz. Lásd a **7.4 A csatlakozások beállítása** című fejezetet.

Csatlakoztatás a TV-készülék oldalához

Ha a számítógép nem rendelkezik DVI-csatlakozóval, a TV-készülék oldalán lévő S-VIDEO és AUDIO L/R (RCA) csatlakozók használhatók. Ez a csatlakozó csak a Windows Media Center vagy hasonló alkalmazásokhoz használható.

Tipp

A maximális képélesség érdekében állítsa át a TV képfarmátumát **Nem méretezett** Képfarmátum menüben. Lásd a **5.3.4 Széles képernyős képfarmátum fejezetet**.

A számítógépes monitorok esetén támogatott felbontási módokat a **8 Műszaki adatok** című fejezetben találja.

7.4 A csatlakozások beállítása

Miután az összes készüléket csatlakoztatta, a TV-készülékkel meg kell ismertetni, hogy melyik csatlakozóra milyen készüléket kapcsolt.

7.4.1 Digital Audio In (amennyiben vannak)

Ha a Digital Audio In csatlakozót használja, akkor a menüben ahhoz a készülékhez kapcsolja ezt a csatlakozót, amelyből a hang érkezik.

- 1 Nyomja meg a távvezérlőn a **Menu** gombot, és válassza ki A TV menüje > **Installálás** > **Csatlakozás** > **Digital Audio In** menüpontokat.
- 2 A lista megjelenítéséhez nyomja meg a ► gombot.
- 3 A ▼ és a ▲ gombokkal válassza ki a készülék által használt csatlakozót.

Csatlakozás	DIGITALAUDIO IN
...	Nincs
EXT 3	EXT 1
HDMI 1	EXT 2
HDMI 2	EXT 3
HDMI 3	HDMI 1
Side	HDMI 2
AUDIO IN L/R	HDMI 3
DIGITALAUDIO IN	Side

7.4.2 Audio In L/R

Ha az Audio In L/R csatlakozót használja, akkor a menüben ahhoz a készülékhez kapcsolja ezt a csatlakozót, amelyből a hang érkezik.

- 1 Nyomja meg a távvezérlőn a **Menu** gombot, és válassza ki A TV menüje > **Installálás** > **Csatlakozás** > **Audio In L/R** menüpontokat.
- 2 A lista megjelenítéséhez nyomja meg a ► gombot.
- 3 A ▼ és a ▲ gombokkal válassza ki a készülék által használt csatlakozót.

Csatlakozás	AUDIO IN L/R
...	Nincs
EXT 3	EXT 3
HDMI 1	HDMI 1
HDMI 2	HDMI 2
HDMI 3	HDMI 3
Side	
AUDIO IN L/R	

7.4.3 A készülékek elnevezése

Az egyszerű kiválasztás és a legmegfelelőbb jelkezelés érdekében nevezze el a készülékeket.

Rendelje a készüléktípust (DVD-felvevő, videómagnó, játékkonzol stb.) ahhoz a csatlakozóhoz, amelyre az adott készüléket kapcsolta.

- 1 Nyomja meg a távvezérlőn a **Menu** gombot, és válassza ki A TV menüje > **Installálás** > **Csatlakozás** > **EXT1** menüpontokat.
- 2 A lista megjelenítéséhez nyomja meg a ► gombot.
- 3 A ▼ és a ▲ gombokkal válassza ki a készülék típusát.
- 4 Lépjen ki a menüből a **Menu** gombbal.

Csatlakozás	EXT 1
EXT 1	Nincs
EXT 2	DVD
EXT 3	Blu-ray
HDMI 1	HDD/DVDR
HDMI 2	HD felv.
HDMI 3	Játék
Side	VCR
...	...

7.4.4 Kódolt csatornák

A TV-csatornák kikódolására szolgáló dekódert az **EXT1** vagy az **EXT2** (Scart) aljzathoz kell csatlakoztatni.

Ezeket a TV-csatornákat kikódolandó csatornáként kell beállítani. Ezek után rendelje a csatlakozást ahhoz az aljzathoz, amelyre a dekódert kapcsolta.

- 1 Nyomja meg a távvezérlőn a **Menu** gombot, és válassza ki A TV menüje > **Installálás** > **Dekóder** > **Csatorna** menüpontokat.
- 2 A lista megjelenítéséhez nyomja meg a ► gombot.
- 3 A ▼ és a ▲ gombokkal válassza ki dekódolni kívánt csatornát.
- 4 Nyomja meg a ◀ gombot, majd lépjen vissza, és válassza ki az **Állapot** pontot.
- 5 A ▼ és a ▲ gombokkal válassza ki a dekóder által használt csatlakozót.
- 6 Lépjen ki a menüből a **Menu** gombbal.

7.5 Előkészítés digitális szolgáltatásokra

A kódolt digitális TV-csatornák ún. Feltételes hozzáférés modul (CAM) segítségével kódolhatók ki, amelyet a digitális TV-csatornák szolgáltatója biztosít. A modul révén számos szolgáltatásra lehetőség nyílik, és ezek szolgáltatóként eltérőek lehetnek (pl. előfizetéses TV-csatornák). Bővebb információkért forduljon a digitális TV-csatornák szolgáltatójához.

7.5.1 A Feltételes hozzáférés modul (CAM) behelyezése

⚠ Figyelem

A modul behelyezése előtt kapcsolja ki a TV-készüléket. Keresse meg a modulon a jelzést, melynek segítségével megfelelően behelyezheti. A modul helytelen behelyezése kárt okozhat mind a modulban, mind a TV-készülékben.

- 1** Tolja óvatosan a modult ütközésig a TV hátoldalán található **Közös interfész** (Common Interface) nyílásba.
- 2** Hagyja a modult a Közös interfész nyílásban.

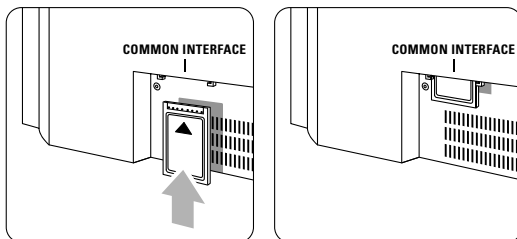

Néhány percig eltarthat, amíg a modul készenléti állapotba kerül. A modul eltávolításával ismét elérhetetlenné válnak a digitális szolgáltatások.

7.5.2 Közös interfész menüpont

Ebben a menüpontban érheti el a telepített modul által biztosított szolgáltatást. Az alkalmazások, ezek funkciói, maga a tartalom és a képernyőn megjelenő üzenetek a digitális TV-csatornák szolgáltatójától függenek.

- 1** Nyomja meg a távvezérlőn a **Menu** gombot, majd válassza ki a TV menüje > Funkciók > **Közös interfész** menüpontot.

Ez a menüpont akkor érhető el, ha be van helyezve a modul, és a szolgáltatóval létrejött a kapcsolat.

8 Műszaki adatok

Kép / Kijelző

- Kijelző típusa: LCD Full HD W-UXGA
- Panel felbontása: 1366 × 768p
- Perfect Pixel HD képjavítás
- 1080p 24/25/30/50/60 Hz feldolgozás

Támogatott képernyőfelbontások

- Számítógépes formátumok

Felbontás	Frissítési sebesség
640 × 480	60 Hz
800 × 600	60 Hz
1024 × 768	60 Hz
1280 × 1024	60 Hz
1360 × 768	60 Hz
- Videoformátumok

Felbontás	Frissítési sebesség
480i	60 Hz
480p	60 Hz
576i	50 Hz
576p	50 Hz
720p	50 Hz, 60 Hz
1080i	50 Hz, 60 Hz
1080p	24 Hz, 25 Hz, 30 Hz
1080p	50 Hz, 60 Hz

Hangolóegység/vétel/adás

- Antennabemenet: 75 ohm koaxiális (IEC75)
- TV-rendszer: DVD COFDM 2K/8K
- Videolejátszás: NTSC, SECAM, PAL
- DVD: DVB földi vevőegység
(az országok listáját lásd a TV-készülék típusátlóján)

Méretek és tömeg (megközelítőleg)

TV típusa	32PFL9632D/10
- szélesség	823 mm
- magasság	536 mm
- mélység	125 mm
- súly	20 kg
TV + állvány	
- szélesség	823 mm
- magasság	601 mm
- mélység	219 mm
- súly	23 kg

A műszaki adatok előzetes figyelmeztetés nélkül változhatnak.

Hang

- Hangrendszer:
 - Virtual Dolby Digital
 - BBE

Multimédia

- Csatlakozás: USB
- Lejátszható formátumok: MP3, LPCM, diavetítés (.alb), JPEG, MPEG1, MPEG2

Távvezérlő

- RC4450 típus esetén
- Elemek: 2 db AA méretű, R6 típus

Csatlakoztathatóság

- EXT1 (Scart): Audio L/R, CVBS in/out, RGB
- EXT2 (Scart): Audio L/R, CVBS in/out, RGB, S-video in/out
- EXT3: Y Pb Pr, Audio L/R in (minicsatlakozó)
- HDMI 1
- HDMI 2
- HDMI 3
- Analóg Audio L/R out - szinkronizált képhez
- Digitális Audio in (koaxiális-Cinch-S/PDIF) (amennyiben vannak)
- Digitális Audio out (koaxiális-Cinch-S/PDIF) szinkronizált képhez
- Oldallapon: Audio L/R in, Video (CVBS) in, S-Video fejhallgató kimenet (sztereo minicsatlakozó), USB

Áram

- Tápellátás: AC 220-240 V (±10%)
- Normál és készenléti üzemmód energiafelhasználása: Lásd a műszaki adatokat a www.philips.com címen
- Környezeti hőmérséklet: 5 °C - 35 °C

A műszaki adatok előzetes figyelmeztetés nélkül változhatnak. A termék további műszaki adatai a www.philips.com/support címen találhatóak.

9 Hibaelhárítás

A televízió és a távvezérlő

A készülék nem kapcsolódik be

- Ellenőrizze, hogy hálózati kábelt csatlakoztatta-e.
- Ellenőrizze, hogy távvezérlőben lévő elemek nem merültek-e le vagy nincsenek-e kifogyóban. Ellenőrizze, hogy a + / - jelzéseknek megfelelően helyezte-e be őket. A TV-készüléket a rajta lévő gombokkal is bekapcsolhatja.
- Húzza ki a hálózati kábelt, várjon egy percet, majd csatlakoztassa újra.

A TV-készülék nem reagál a távvezérlő jeleire

- Ellenőrizze, hogy távvezérlőben lévő elemek nem merültek-e le vagy nincsenek-e kifogyóban. Ellenőrizze, hogy a + / - jelzéseknek megfelelően helyezte-e be őket.
- Tisztítsa meg a távvezérlő és a TV érzékelőit.
- Az oldalsó kezelőgombokkal a képek és hangok néhány alapbeállítása módosítható.

- 1** A hangerőt a **Volume** – és + gombokkal állíthatja be.
- 2** A **Program/Channel** – és + gombokkal lapozhat a kedvencként kijelölt csatornák között.
- 3** A **Menu** gombbal főmenübe léphet. A **Volume** – és +, valamint a **Program/Channel** – és + gombokkal kiválaszthatja és beállíthatja a kép és hang menüelemeit.

Villog a készüléken lévő piros lámpa

- Húzza ki fél percre, majd csatlakoztassa újra a hálózati kábelt. Ellenőrizze, hogy van-e elegendő hely a szellőzéshez. Várja meg, míg a TV-készülék lehűl. Ha a készülék nem áll ismét készenléti állapotba, és a és a lámpa ismét villogni kezd, hívja az ügyfélszolgálatot.

Ha elfelejtette a gyermekzár kioldásához szükséges kódot

- Lásd az **5.8.3 Kódbeállítás / Kód módosítása** című fejezetet.

Ha nem a megfelelő nyelvre van beállítva a TV menüje

A nyelv módosításához az alábbiak szerint járjon el.

- 1** Nyomja meg a távvezérlőn a **Menu** gombot.
- 2** Nyomja meg a ► gombot.
- 3** Jelölje ki a harmadik sort a ◀ gombbal.
- 4** Nyomja meg a ► gombot háromszor.
- 5** A ▼ és a ▲ gombokkal válassza ki a kívánt nyelvet.

- 6** Nyomja meg az **OK** gombot.
- 7** Lépjen ki a menüből a **Menu** gomb megnyomásával.

TV-csatornák

Nem található néhány TV-csatorna

- Ellenőrizze, hogy a megfelelő csatornalista van-e kiválasztva.
- Előfordulhat, hogy az adott csatornákat törölte az **Átrendezés** menüben.

A készülék nem talált digitális csatornákat az installálás során

- Ellenőrizze, hogy a TV támogatja-e a DVB-T szolgáltatást az Ön országában. Az országok listája a készülék típus tábláján található.

Képek

Világít a fény, de nincs kép

- Ellenőrizze, hogy az antenna megfelelően van-e csatlakoztatva.
- Ellenőrizze, hogy a megfelelő készülék van-e kiválasztva.

Hang van, de kép nincs

- Ellenőrizze, hogy a kontraszt- és a fényerőbeállításokat a menüben.

Gyenge a készülék képminősége

- Ellenőrizze, hogy az antenna megfelelően van-e csatlakoztatva.
- A hangszórók, a nem leföldelt audioberendezések, a fénycsövek, a magas épületek és hegyek befolyásolhatják a képminőséget. A képminőség javítása érdekében forgassa el az antennát, vagy helyezze távolabbra a TV közelében lévő készülékeket.
- Ellenőrizze, hogy a megfelelő TV-rendszer van-e kiválasztva a Kézi installálás menüben.
- Ha csak egyetlen csatorna esetén rossz a képminőség, a **Finomhangolás** menüpontban állítsa be pontosan. Lásd a **6.2.3** fejezetet.

Rossz a kép színminősége

- Ellenőrizze a színbeállításokat a Kép menüben. Válassza ki bármelyik beállítást a **Visszaállítás standard állapotba** menüben. Lásd az **5.3.2** fejezetet.
- Ellenőrizze a csatlakoztatott készülékek aljzatait és kábeleit.

Amikor a TV-készüléket ismét bekapcsolom, nem a legutóbb megadott beállításokat jeleníti meg

- Ellenőrizze, hogy az **Otthon** beállítást adta-e meg A TV menüje > Installálás > Preferenciák > **Hely** menüben.

A képméret nem felel meg a képernyő méretének - túl nagy vagy túl kicsi

- Válasszon egy jobban megfelelő képformátumot a Képformátum menüben.
Lásd a **5.3.4 Széles képernyős képformátum** című fejezetet.
- A legjobb jelkezelés érdekében nevezze el a csatlakoztatott készüléket a Csatlakozás menüben.
Lásd a **7.4.3 A készülékek elnevezése** című fejezetet.

A kép nem megfelelően helyezkedik el a képernyőn

- Előfordulhat, hogy bizonyos készülékekből érkező képek nem megfelelően helyezkednek el a képernyőn. A képet a távvezérlőn lévő ◀, ▶ vagy ▲, ▼ gombokkal igazíthatja a képernyőn.
Ellenőrizze a készülék jelkimenetét.

Hang

Kép van, de hang nincs

- Ellenőrizze, hogy nincs-e 0-ra állítva a hangerő.
- Ellenőrizze, hogy nem némította-e el a hangot a  gombbal.
- Ellenőrizze, hogy az összes kábel megfelelően csatlakozik-e.
- Ha a készülék nem érzékel hangjelet, akkor automatikusan kikapcsolja a hangot.
Ez a normális működési mód, nem jelent meghibásodást.

Gyenge a hangminőség

- Ellenőrizze, hogy a hang sztereóra van-e beállítva.
- Ellenőrizze az Equalizer beállításokat.
- Válassza ki bármelyik beállítást a **Visszaállítás standard állapotba** menüben. Lásd az **5.3.2** fejezetet.

Csak az egyik hangszóróból hallható hang

- Ellenőrizze, hogy a Balansz nincs-e túlzottan a bal vagy a jobb oldalra állítva.

HDMI-csatlakozások

Hibák HDMI segítségével csatlakoztatott készülékekkel

- A HDMI - HDCP folyamat eltarthat néhány másodpercig, így a TV az adott készülékből érkező képet nem azonnal jeleníti meg.
- Ha a TV nem ismeri fel a készüléket, és a képernyőn nem látható kép, kapcsoljon az egyik készülékről a másikra, majd vissza, hogy így újraindítsa a HDCP folyamatot.
- Ha folyamatosan gondok vannak a hanggal, olvassa el a csatlakoztatott készülék használati útmutatóját, és ellenőrizze a kimeneti beállításokat.

Ha ez sem oldja meg a problémát, csatlakoztasson még egy audiokábelt.

- Ha HDMI-DVI adaptert használ, ellenőrizze, hogy egy további audiocsatlakozás rendelkezésre áll-e.

USB-csatlakozás

A TV-készülék nem jeleníti meg az USB-eszköz tartalmát

- Állítsa a készüléket (kamera) „Tömeges tárolási osztály” megfelelőségre.
- Előfordulhat, hogy az USB-eszközhöz specális meghajtóprogramra van szükség. Ez a szoftver sajnos nem tölthető le a TV-készülékre.

Nem látom a fájlokat a Multimédia menüben.

- A TV nem támogatja az összes audio- és dépekfájl típust. Lásd a **8 Műszaki adatok** című fejezetet.

A készülék nem játssza le hibátlanul az audio- és a képekfájlokat

- Az USB-eszköz teljesítménye korlátozhatja az átviteli sebességet.

Számítógép

A számítógép által továbbított kép nem stabil a TV képernyőjén, vagy nincs összhangban

- Ellenőrizze, hogy a számítógépen a megfelelő felbontás van-e beállítva. Lásd a **8 Műszaki adatok** című fejezetet.

Ha a probléma nem oldódott meg

Kapcsolja ki, majd vissza a TV-készüléket. Ha a probléma továbbra sem oldódik meg, hívja az ügyfélszolgálatot, vagy látogasson el a www.philips.com/support címen található weboldalunkra.

Az ügyfélszolgálat telefonszámait a felhasználói kézikönyv utolsó oldalán találhatók.

A hívás előtt készítse elő a TV típus- és a termékszámát.

Ezeket a számokat a csomagoláson vagy a televízió hátulján és alján lévő típusjelzésen találja.

Figyelem

Ne próbálja saját maga megjavítani a TV-készüléket.

10 Tárgymutató **D**

A

- A képernyő óvása 3
- A televízió beállítási menü 15
- A TV-készülék elhelyezése 5
- Aktív vezérlés 16
- Állóképek 3
- Ambilight
 - 2 csatorna 5
 - menü / beállítások 18
 - módok 11
 - szín 18
 - TV készenléti állapotban 19
- Analóg
 - kézi telepítés 28
 - TV-csatornák 28
- Antenna
 - kábel 7 csatlakoztatás 7
 - készülékek 30
- Átnevezés 28
- Automata surround 18
- Automatikus beállítás 27
- Automatikus formátum 17
- Automatikus
 - hangerőkiegyenlítés 18

B

- Balansz
 - Ambilight 18
 - hang 17
- Beállítások asszisztens 15
- Bekapcsolás 8
- Bekapcsolás 8
- Biztonság 3
- Blu-ray 30, 31, 35

C

- CA-modul 30, 38
- Csatlakozás
 - beállítás 31, 36
 - legjobb 31 áttekintés 30
- Csatorna
 - átrendezés 28
 - előző 12
 - installálás 27
 - kedvencek listája 20
 - kezelés 29
 - minden csatorna lista 20
 - tárolás / installálás 28
 - zár 20
- Csatornák átrendezése 28
- Csatornaváltás fel/le 12

- Dekóder
 - csatorna 36
- Delta hangerő 18
- Digitális
 - audio out 30
 - felirat nyelve 24
 - hang nyelve 17
 - natural motion 16
 - szöveges szolgáltatások 20
 - tesztvétel 29
 - vevőkészülék 33
- Dinamikus kontraszt 16
- DVB-T 5
- DVD
 - csatlakoztatás 33
 - felvevő 33
 - lejátszás 9
 - lejátszó 33

E

- Egyéni színárnyalat 16
- Egyéni zár 20
- Elektronikus műsorfűzet 21
- Elemek 3, 7
- Eszköz
 - csatlakoztatás 31
 - elnevezés 36
 - TV-nézés 9
- EXT 1, 2, 3, 30

F

- Fehérszint 16
- Fejhallgató
 - csatlakoztatás 4, 30
 - hangerő 18
- Feketeszint 16
- Felezett képernyő 12
- Felhasználói szín
- Felirat 23
- Felvevő 33
- Fényerő 16
- Fényérzékelő 16
- Film nyújtása 17
- Finomhangolás 28
- Főoldal
 - hely 40

G

- Gomb(ok)
 - szín 12
 - a TV-készülék 4
 - a távvezérlő 4, 12
- Gyári beállítások 29
- Gyermekzár 23
- Gyors hozzáférés menü 15

H

- Hallássérülés 27
- Hálózati vezeték 8
- Hang
 - menü 17
 - surround mód 18
- Hangerő
 - gomb 12
 - menü 17
- Hangszín-szabályozó 17
- Használatbavétel
 - automatikus 27
 - kézi 28
 - menü 27
 - frissítés 29
- Házimozirendszer 34
- HD digitális vevőkészülék 35
- HDCP 31
- HDMI
 - csatlakoztatás 30
- Hely 40
- Hibaelhárítás 40

I

- Időzített kikapcsoló 22
- Időzítő 22
- Időzítők 22
- Időzóna 27

J

- Játékkonzol 36

K

- Kamera (fénykép) 36
- Kábel
 - HDMI 31
 - Scart 32
 - YPbPr 31
 - S-Video 32
 - Video 32
- Kedvenc csatornák listája 20
- Kensington biztonsági nyílás 5
- Képek
 - formátum 16
 - menü 16

Képélesség 16
 Képernyőtisztítás 3
 Képnézegető 24
 Keresés
 csatornák 28
 teletext oldalak 19
 Készenlét 22
 Készülékek elnevezése 36
 Kétnyelvű I/II 18
 Kód 22
 Kód megváltoztatása 22
 Kódbeállítás 22
 Kontraszt 16
 Közös interfész (CAM)
 menü 38
 nyílás 30, 38

M
 Menu gomb 13
 Mono 18
 MPEG artefact elnyomása 16
 Műholdvevő 34
 Műszaki adatok 39

N
 Némítógomb 12
 Nyelv
 felirat 19
 hang 18
 menü 27

O
 OK gomb 12
 Óra 15
 Ország
 digitális rendszer 29
 választás 27

P
 Pixel Plus 3 HD 16

R
 Rádióállomás 27

S
 Scart-csatlakozó 32
 Super zoom 17
 Számítógép
 csatlakoztatás 36
 képernyőfelbontás 39

Széles képernyős
 képfarmátum 17
 Szín
 gombok 4, 12
 menü 16
 Színárnyalat 16
 Színárnyalat 16
 Színjavítás 16
 Szoftverfrissítés 26
 Sztereo 18

T
 T.O.P 19
 Távvezérlő
 áttekintés 12
 elemek 7
 Teletext 19
 19. oldal
 digitális 28
 felezett képernyő 19
 menü 20
 teletext 2.5 20

U
 Újrafelhasználás 3
 Újrarendezés 28
 USB
 csatlakozó 30
 eszköz 24
 Képnézegető 24

V
 VCR
 csatlakoztatás 33
 Videofarmátumok 39
 Videokábel 32
 Videokamera 36
 Visszaállítás standard
 állapotba 15

Y
 YPbPr 31

Z
 Zajcsökkentés 16
 Zárak 22
 Zene 25

