

LCD TV

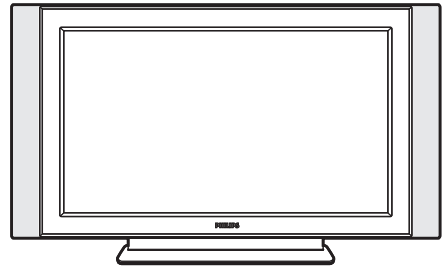

PHILIPS

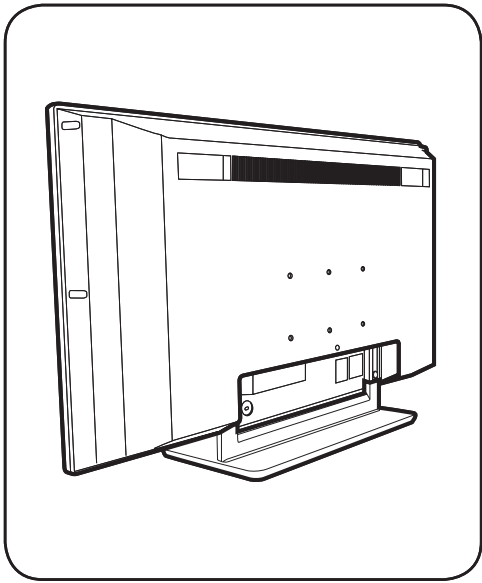

x 1

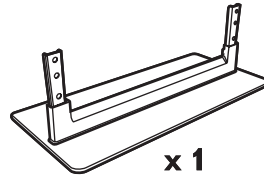

x 1



x 4

1

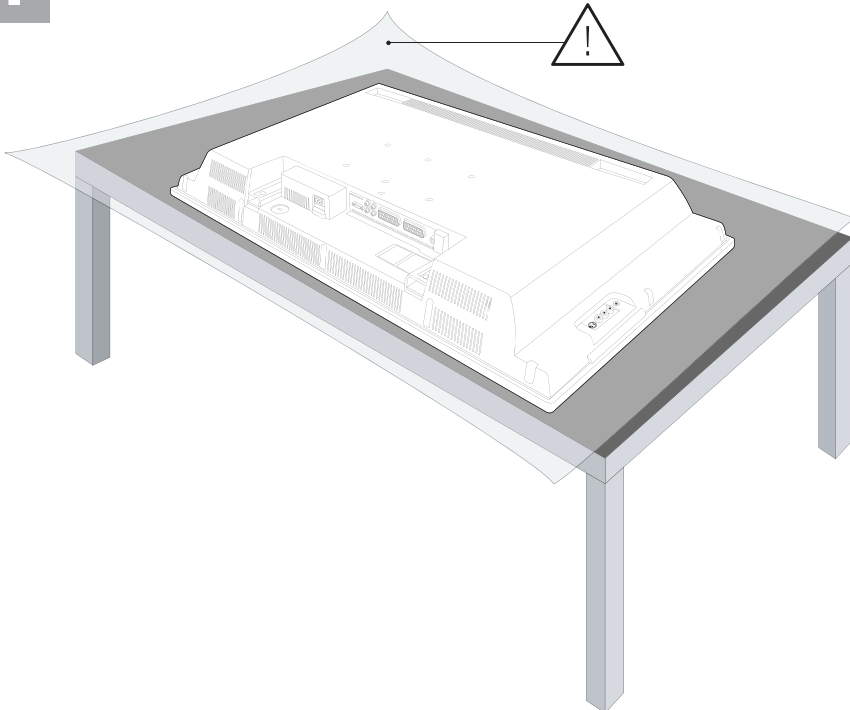

2

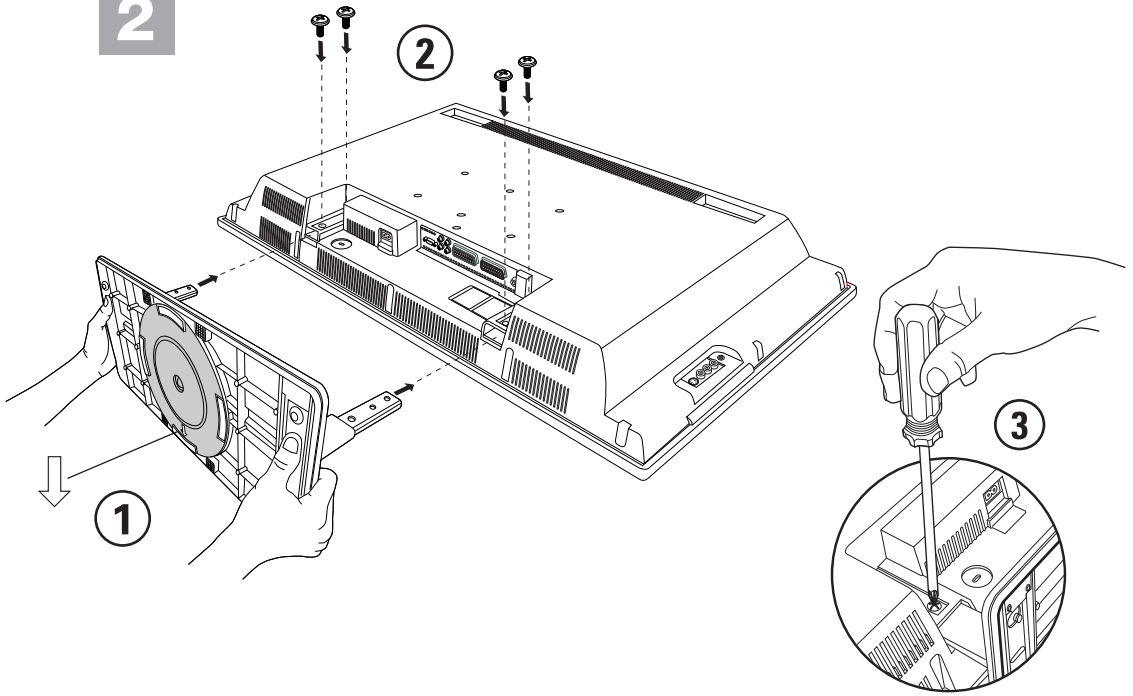

3

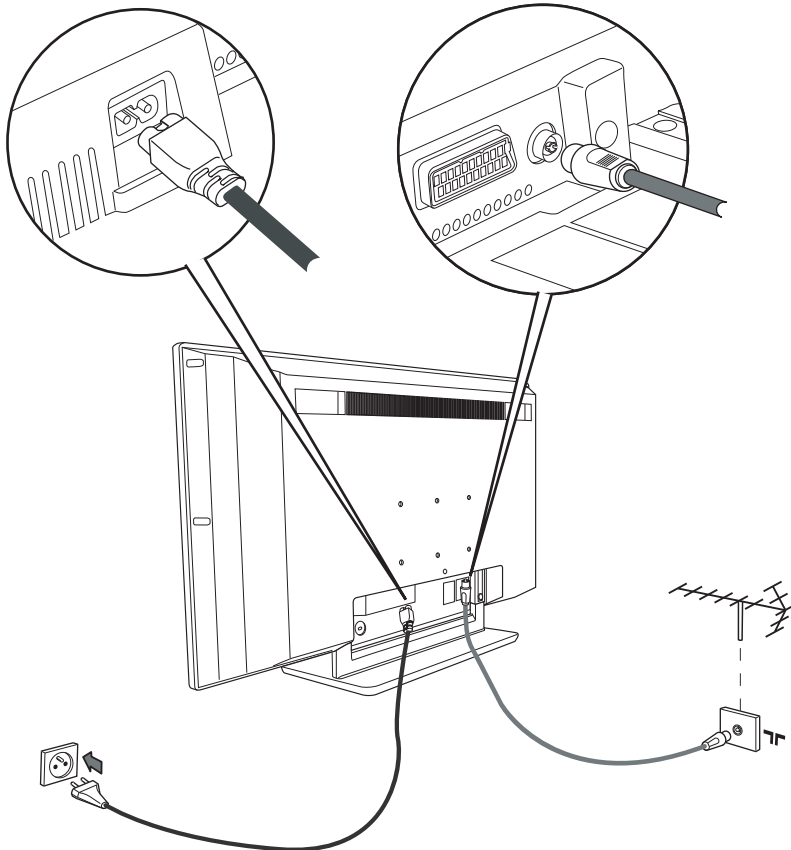

Information for users in the UK

(Not applicable outside the UK)

Positioning the TV

For the best results, choose a position where light does not fall directly on the screen, and at some distance away from radiators or other sources of heat. Leave a space of at least 5 cm all around the TV for ventilation, making sure that curtains, cupboards etc. cannot obstruct the air flow through the ventilation apertures.

The TV is intended for use in a domestic environment only and should never be operated or stored in excessively hot or humid atmospheres.

General Points

Please take note of the section 'Tips' at the end of this booklet.

Interference

The Department of Trade and Industry operates a Radio Interference Investigation Service to help TV license holders improve reception of BBC and IBA programmes where they are being spoilt by interference.

If your dealer cannot help, ask at a main Post Office for the booklet "How to improve Television and Radio Reception".

Mains connection

Before connecting the TV to the mains, check that the mains supply voltage corresponds to the voltage printed on the type plate on the rear panel of the TV. If the mains voltage is different, consult your dealer.

Important

Should it become necessary to replace the mains fuse, this must be replaced with a fuse of the same value as indicated on the plug.

1. Remove fuse cover and fuse.
2. The replacement fuse must comply with BS 1362 and have the ASTA approval mark.
If the fuse is lost, make contact with your retailer in order to verify the correct type.
3. Refit the fuse cover.

In order to maintain conformity to the EMC directive, the mains plug on this product must not be removed.

Connecting the aerial

The aerial should be connected to the socket marked x at the back of the set. An inferior aerial is likely to result in a poor, perhaps unstable picture with ghost images and lack of contrast. Make-shift or set-top aerials are unlikely to give adequate results.

Your dealer will know from experience the most suitable type for your locality.

Should you wish to use the set in conjunction with other equipment, which connects to the aerial socket such as TV games, or a video camera, it is recommended that you consult your dealer on the best method of connection.

Stand *(if provided)*

Use only the stand provided with the set, making sure that the fixings are properly tightened. A diagram showing how to assemble the stand is packed with the stand. Never use a make-shift stand, or legs fixed with woodscrews.

Einleitung

Wir danken Ihnen für Ihr Vertrauen, daß Sie uns durch den Kauf dieses Fernsehgerätes entgegenbringen. Diese Bedienungsanleitung soll Ihnen bei der Installation und der Bedienung Ihres Fernsehgerätes behilflich sein. Wir bitten Sie, diese Anleitung sorgfältig durchzulesen. Wir hoffen, daß unsere Technologie Ihren Erwartungen gerecht wird.

Inhaltsverzeichnis

DE

Installation

LCD-Fernsehgerät	2
Die Tasten des Fernsehgerätes	2
Die Tasten der Fernbedienung	3
Tasten für VCR oder DVD-Spieler	4
Installation des Fernsehgerätes	5
Schnellinstallation der Programme	5
Sortieren der Programme	6
Manuelles Speichern	6
Weitere über das Menü "Einstellung" verfügbare Optionen	6

Bedienung

Bildeinstellungen	7
Toneinstellungen	7
Einstellungen von Sonderfunktionen	7
Format 16:9	8
Videotext	9
Verwendung als PC-Monitor	10
Verwendung im HD (High Definition) Modus	11

Peripherie-Geräte

Videorecorder	12
Weitere Geräte	13
Anschlüsse auf der Geräteseite	13
Computer	13

Praktische Informationen

Tips	14
Glossar	14



Hinweis für Recycling

Ihr Fernsehgerät besteht aus Materialien, die wiederverwendet oder für Recycling weiterverarbeitet werden können. Als Beitrag zum Umweltschutz werden die Geräte von Spezialfirmen entsorgt, die sie dann für das Recycling weiterverarbeiten (Weitere Informationen erhalten Sie bei Ihrem Fachhändler).

LCD-Fernsehgerät

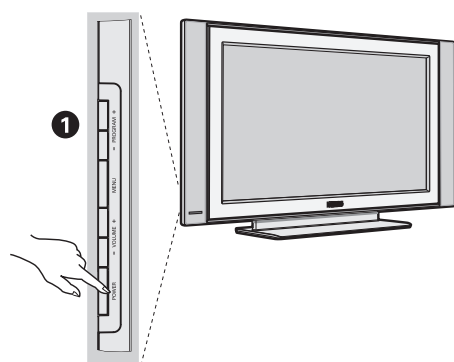

1 Die Tasten des Fernsehgeräts

- **POWER** : Ein-/Ausschalten des Fernsehgeräts.
- **VOLUME +/-** : Einstellen der Lautstärke.
- **MENU** : Um die Menüs aufzurufen oder zu schließen. Den Tasten **PROGRAM +/-** können Sie eine Einstellung auswählen, und mit den Tasten **VOLUME +/-** können Sie Änderungen an der ausgewählten Einstellung vornehmen.
- **PROGRAM +/-** : Auswahl der Programme.

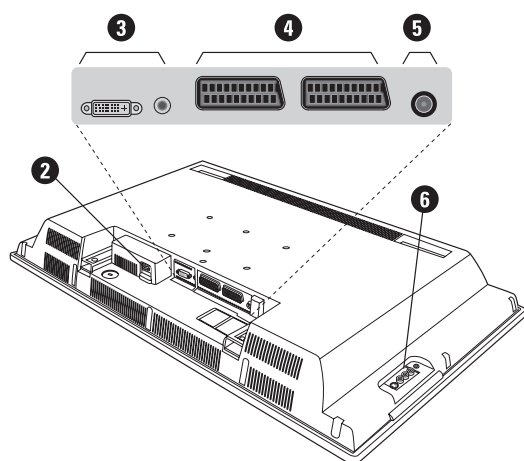

Rückseite:

Die wichtigsten Anschlüsse befinden sich auf der Unterseite des Geräts.

Genauere Hinweise zu den einzelnen Anschlüssen finden Sie auf Seite 12.

- 2 Netzeil
- 3 DVI und Audio-Eingang zum Anschluss von HD (High Definition)-Geräten oder Computer mit DVI-Ausgang.
- 4 SCART-Buchsen EXT1 und EXT2
- 5 Buchse für Fernseh
- 6 Anschlüsse auf der Geräteseite



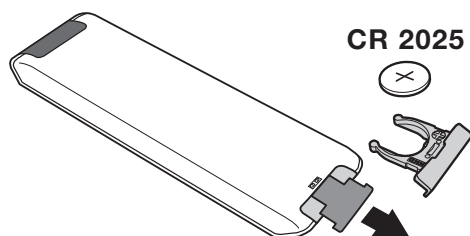



Fernbedienung



Ziehen Sie die Isolationsfolie von der Batterie ab, um die Fernbedienung zu aktivieren.

Aus Gründen des Umweltschutzes enthält die mitgelieferte Batterie kein Quecksilber, Nickel oder Cadmium. Werfen Sie leere Batterien nicht weg, sondern entsorgen Sie sie vorschriftsgemäß (erkundigen Sie sich hierzu bei Ihrem Fachhändler).

Die Tasten der Fernbedienung

- 1)  **Bereitschaftsposition**
Zum Umschalten in die Bereitschafts-position. Um das Fernsehgerät erneut einzuschalten, drücken Sie die Taste **P -/+**, **0/9** oder **AV**.
- 2)  **Pixel +** (je nach Version)
Zum Aktivieren / Deaktivieren des Demo-Modes vom Pixel Plus Processing.
- 3)  **Videorecorder (S. 14)**
- 4)  **Surround-Ton**
Zum Aktivieren/Deaktivieren des Raumklangeffekts. Bei Stereo-Klang wird der Eindruck vermittelt, die Lautsprecher stünden weiter auseinander. Bei Modellen mit Virtual Dolby Surround* werden Dolby Surround Pro Logic-Klangeffekte erzielt.
- 5) **AV**
Zum Anzeigen der **Quelle**, um TV oder ein extern an **EXT1, EXT2/S-VHS2, AV/S-VHS3, PC** oder **HD** angeschlossenes Gerät auszuwählen (Seite 12).
- 6)  **Active control**
Optimiert die Bildqualität, angepasst an die Empfangsqualität und den Ambi Light-Einstellungen.
- 7) **Menü**
Zum Aufrufen bzw. Verlassen der Menüs.
- 8) **Richtungstasten**
($\wedge \vee \langle \rangle$)
Mit diesen vier Tasten können Sie sich innerhalb der Menüs bewegen.
- 9) **Lautstärke**
Zum Einstellen der Lautstärke.
- 10)  **Bild- und Ton-Voreinstellungen**
Bietet Zugriff auf eine Reihe von Voreinstellungen für Bild und Ton.
*Die Position **Persönlich** entspricht den in den Menüs vorgenommenen Einstellungen.*
- 11)  **Bildschirmanzeigen**
Zum Anzeigen/Ausblenden der Programmnummer, der Soundmodi und der noch verbleibenden Einschaltdauer. Halten Sie die Taste 5 Sekunden lang gedrückt, um die Programmnummer permanent anzuzeigen.

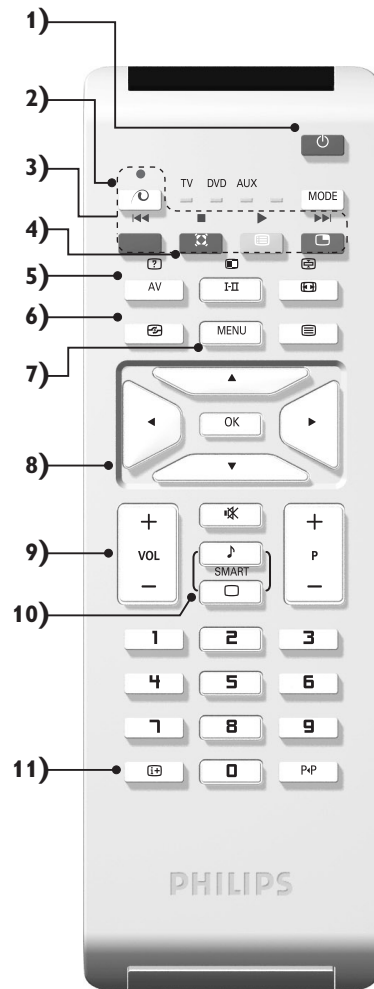

* Hergestellt unter Lizenz der Dolby Laboratories. "Dolby" und das Doppel-D-Symbol sind Marken der Dolby Laboratories.

Die Tasten der Fernbedienung

- 12) Modus**
Drücken Sie diese Taste, um zwischen **TV, DVD** oder **AUX** umzuschalten.
- 13) PIP aufrufen (S. 10)**
- 14) Programmliste**
Anzeigen / Löschen der Programmliste. Mit den Tasten $\wedge \vee$ können Sie ein Programm auswählen, mit der Taste \gt können Sie ein Programm anzeigen.
- 15) Format 16:9 (S. 8)**
- 16) I-II Tonmodus**
Ermöglicht die Ausgabe von **Stereo-** bzw. **Nicam-Stereo-**Sendungen in **Mono** bzw. für zweisprachige Sendungen die Auswahl zwischen **Dual I** und **Dual II**.
*Beim Umschalten auf **Mono** erscheint die Angabe **Mono** in Rot.*
- 17) Aufruf Videotext (S. 9)**
- 18) Gilt nicht für den TV-Modus**
- 19) Stumm Taste**
Zum vorübergehenden Abschalten bzw. Wiedereinschalten des Tons.
- 20) P -/+ Wahl der Sender**
Mit diesen Tasten können die Sender ausgewählt werden. Nach Auswahl des Senders werden für einige Sekunden die Nummer und der Soundmode angezeigt.
Bei Sendern mit Videotext wird am unteren Bildschirmrand der Name des Senders angezeigt.
- 21) 0/9 Zifferntasten**
Zur direkten Eingabe einer Programmnummer. Bei zweistelligen Programmnummern muß die zweite Zahl eingegeben werden, bevor die Linie erlischt
- 22) P-P Vorhergehendes Programm**
Drücken Sie diese Taste, um zum zuvor angezeigten Sender zurückzukehren.

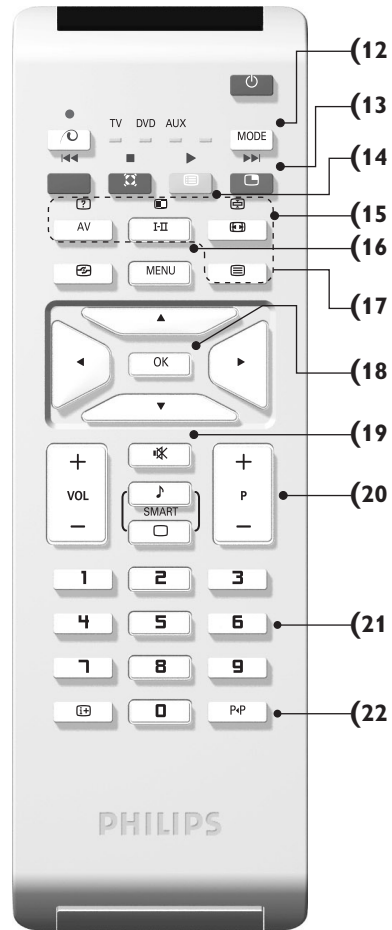

Tasten für VCR oder DVD-Spieler (modus-Wahlschalter)

Mit der Fernbedienung können Sie die Hauptfunktionen des Videorecorders steuern.

Drücken Sie die Taste **MODE**, um den gewünschten Modus auszuwählen: **DVD** oder **AUX** (Videorecorder).

Die Kontrolllampe der Fernbedienung zeigt den ausgewählten Modus an. Die Kontrolllampe erlischt automatisch nach 20 Sekunden ohne Aktion (Rückkehr zum TV-Modus).

	Bereitschaftsmodus,	0/9	Eingabe einer Nummer,
	Schneller Rücklauf,	P -/+	Programmauswahl,
	Schneller Vorlauf,	I-II	Wahl der Sprache.
	Aufnahme,		OSD-Menü,
	Pause,	P-P	DVD : Tilel - Kapitel Funktion, VCR : Index Funktion
	Stopp,		
	Wiedergabe,		
MENU	Aufrufen des Menüs,		
$\wedge \vee \lt \gt$	Navigation und Einstellungen,		
OK	Bestätigung,		

Die Fernbedienung ist mit allen Videorecordern kompatibel, die den Standardcode RC5 verwenden, und mit allen DVD-Spielern nach dem Standardcode RC6.

Installation des Fernsehgerätes

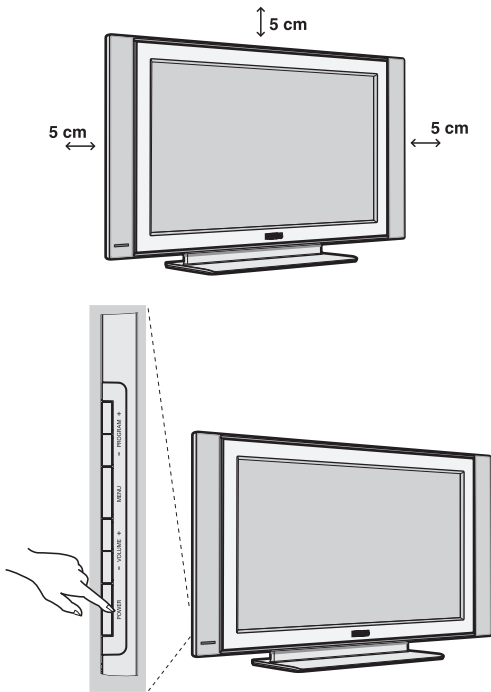

1 Aufstellen des Fernsehgeräts

Stellen Sie das Fernsehgerät auf eine stabile Unterlage. Um Gefahren zu vermeiden, achten Sie darauf, dass das Fernsehgerät nicht in Kontakt mit Wasser kommt. Außerdem dürfen sich keine Wärme abstrahlenden Gegenstände (z. B. Lampen, Kerzen, Heizkörper) in unmittelbarer Nähe des Geräts befinden. Achten Sie darauf, dass die Lüftungsschlitze auf der Rückseite immer frei bleiben.

2 Antennenanschluss

- Schließen Sie das mitgelieferte Antennenkabel an der Buchse  auf der Unterseite des Fernsehgeräts und an den Antennenstecker an.
- Verbinden Sie das Netzkabel mit der vorgesehenen Buchse an der Unterseite des Gerätes und stecken den Netzstecker in die Steckdose (220-240V/50 Hz).

Hinweise zum Anschluss weiterer Geräte finden Sie auf S. 12.

3 Einschalten

Mit der Taste **POWER** wird das Fernsehgerät eingeschaltet. Die grüne Kontrolllampe leuchtet auf, und der Bildschirm wird hell. Fahren Sie direkt mit der **Schnellinstallation**. Sollte das Fernsehgerät im Bereitschaftsmodus bleiben (rote Kontrolllampe), drücken Sie die Taste **P +/-** auf der Fernbedienung. Wenn Sie die Fernbedienung verwenden, blinkt die Kontrolllampe.

Plug & Play

Schnellinstallation der Programme

Wenn Sie das Fernsehgerät zum ersten Mal einschalten, wird ein Menü am Bildschirm angezeigt. Über dieses Menü können Sie ein Land sowie die Menüsprache auswählen:



Wenn das Menü nicht angezeigt wird, halten Sie die Tasten **VOLUME -** und **VOLUME +** des Fernsehgeräts 5 Sekunden lang gedrückt. Daraufhin wird das Menü angezeigt.

- 1 Wählen Sie Ihr Land mit den Tasten **▲ ▼** der Fernbedienung aus, und bestätigen Sie mit **>**. Wenn Ihr Land in der Liste nicht aufgeführt ist, wählen Sie "..."
- 2 Wählen Sie dann Ihre Sprache mit den Tasten **▲ ▼** aus, und bestätigen Sie mit **>**.

- 3 Die Suche wird automatisch gestartet. Alle empfangbaren Fernseh- und Radiosender werden gespeichert. Dieser Vorgang dauert einige Minuten. Der Suchstatus sowie die Anzahl der gefundenen Programme werden am Bildschirm angezeigt. Nach Abschluss der Suche wird das Menü ausgeblendet.

*Um die Suche zu verlassen bzw. zu unterbrechen, drücken Sie die Taste **MENU**. Wenn kein Programm gefunden wird, schlagen Sie im Kapitel mit den Hinweisen auf Seite 14 nach.*

- 4 Wenn der Sender oder das Kabelnetz das automatische Sortiersignal sendet, werden die Programme in der richtigen Reihenfolge durchnummeriert. Die Installation ist damit beendet.
- 5 Anderenfalls müssen Sie die Programme über das Menü Sortieren neu nummerieren. Einige Sender bzw. Kabelnetze verwenden eigene Sortierparameter (Region, Sprache, usw.). Verwenden Sie in diesem Fall für Ihre Wahl die Tasten **▲ ▼**, und bestätigen Sie mit der Taste **>**.

Sortieren der Programme

- 1 Drücken Sie die Taste **MENU**. Das **TV menü** wird am Bildschirm angezeigt.

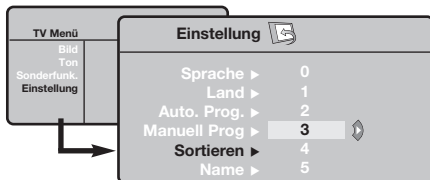

- 2 Wählen Sie mit den Pfeiltasten das Menü

- 3 Wählen Sie mit den Tasten $\wedge \vee$ das Programm, das neu nummeriert werden soll, und drücken Sie die Taste $>$.
- 4 Wählen Sie anschließend mit den Tasten $\wedge \vee$ die neue Nummer, und bestätigen Sie mit $<$.
- 5 Wiederholen Sie die Schritte 3 und 4, bis alle Programme in der richtigen Reihenfolge gespeichert sind.
- 6 Drücken Sie die Taste $\boxed{+}$, um die Menüs zu verlassen.

Manuelles Speichern

Mit Hilfe dieses Menüs können die Programme einzeln gespeichert werden.

- 1 Drücken Sie die Taste **MENU**.
- 2 Wählen Sie mit den Pfeiltasten das Menü **Einstellung** und anschließend den Menüpunkt **Manuell Prog.**:

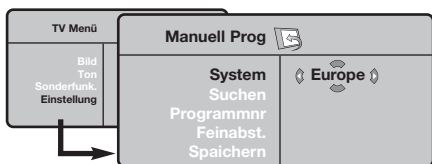

- 3 **System:** Wählen Sie **Europe** (automatische Suche*) oder suchen Sie manuell mit folgenden Empfangsnormen: **West Eur** (BG), **East Eur** (DK), **UK** (I) oder **France** (LL').

*Ausnahme: Frankreich (Empfangsnorm LL'). Dort kann nur die Option **France** gewählt werden.

- 4 **Suchen:** Drücken Sie die Taste $>$. Die Suche

beginnt. Sobald ein Programm gefunden wird, wird der Suchlauf unterbrochen, und der Name des Programms wird angezeigt (falls vorhanden). Fahren Sie mit dem nächsten Schritt fort. Wenn Ihnen die Frequenz des gesuchten Programms bekannt ist, können Sie die entsprechende Zahl mit Hilfe der Tasten **0** bis **9** direkt eingeben.

Wenn kein Programm gefunden wird, schlagen Sie im Kapitel mit den Hinweisen auf Seite 14 nach.

- 5 **Programmnr.:** Geben Sie mit Hilfe der Tasten $<>$ bzw. **0** bis **9** die gewünschte Programmnummer ein.
- 6 **Feinabst.:** Wenn die Empfangsqualität nicht zufriedenstellend ist, korrigieren Sie mit den Tasten $<>$.
- 7 **Speichern:** Drücken Sie die Taste $>$. Das Programm wird gespeichert.
- 8 Wiederholen Sie die Schritte 4 bis 7, bis alle Programme gespeichert sind.

Verlassen der Menüs: Drücken Sie die Taste $\boxed{+}$.

Weitere über das Menü Einstellung verfügbare Optionen

- 1 Drücken Sie die Taste **MENU**, und wählen Sie das Menü **Einstellung**:

- 2 **Sprache:** Zum Auswählen der Menüsprache.

- 3 **Land:** Zum Auswählen Ihres Landes (D für Deutschland oder A für Österreich).

Diese Einstellung bestimmt maßgebend die Suche, die automatische Programmsortierung und die Anzeige des Videotexts. Wenn Ihr Land in der Liste nicht aufgeführt ist, wählen Sie "..."

- 4 **Auto. Prog.:** Zum Starten der automatischen Suche nach allen in Ihrer Region empfangbaren Programmen. Wenn der Sender oder das Kabelnetz das automatische Sortiersignal sendet, werden die Programme in der richtigen Reihenfolge durchnummeriert. Anderenfalls müssen Sie die Programme über das Menü **Sortieren** neu nummerieren.

Einige Sender bzw. Kabelnetze verwenden eigene Sortierparameter (Region, Sprache, usw.). Verwenden

Sie in diesem Fall für Ihre Wahl die Tasten $\wedge \vee$, und bestätigen Sie mit der Taste $>$. Um die Suche zu verlassen bzw. zu unterbrechen, drücken Sie die Taste **MENU**. Wenn kein Sender gefunden wird, schlagen Sie im Kapitel mit den Hinweisen auf Seite 14 nach.

- 5 **Name:** Sie können den Programmen, Radiosender und externen Geräten einen Namen zuordnen. Mit den Tasten $<>$ können Sie sich im Anzeigebereich des Namens bewegen (5 Zeichen), mit den Tasten $\wedge \vee$ wählen Sie die Zeichen aus. Wenn die Namens eingabe beendet ist, drücken Sie die Taste $<$, um den Vorgang abzuschließen. Der Name wird gespeichert.

Hinweis: Bei der Installation werden den Programmen automatisch Namen zugeordnet, wenn das Erkennungssignal gesendet wird.

- 6 Drücken Sie die Taste $\boxed{+}$, um die Menüs zu verlassen.

Bildeinstellungen

- 1 Drücken Sie die Taste **MENU** und dann die Taste **>**. Das Menü **Bild** wird angezeigt:

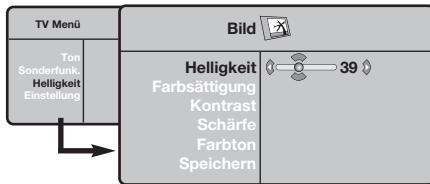

- 2 Mit den Tasten **^** **v** wählen Sie eine Einstellung aus, und mit den Tasten **<** **>** nehmen Sie die Einstellung vor.
- 3 Nachdem Sie die Einstellungen vorgenommen haben, wählen Sie den Menüpunkt **Speichern** und drücken die Taste **>**, um die Einstellungen zu speichern. Drücken Sie **[i+]**, um die Menüs zu verlassen.

Beschreibung der Einstellungen:

- **Helligkeit:** Zum Einstellen der Helligkeit des Bildes.
- **Farbsättigung:** Zum Einstellen der Farbintensität.
- **Kontrast:** Zum Einstellen des Unterschieds zwischen den hellen und den dunklen Tönen.
- **Schärfe:** Zum Einstellen der Bildschärfe.
- **Farbton:** Zum Einstellen der Farbwiedergabe des Bildes: **Kalt** (bläulicher Weißton), **Normal** (ausgewogener Weißton) oder **Warm** (rötlicher Weißton).
- **Speichern:** Zum Speichern der Bildeinstellungen.

Toneinstellungen

- 1 Drücken Sie die Taste **MENU**, wählen Sie **Ton** (**v**) und drücken Sie dann die Taste **>**. Das Menü **Ton** wird angezeigt:

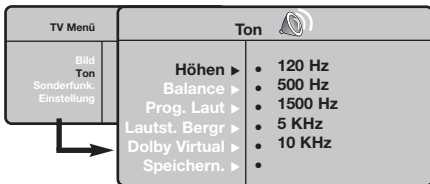

- 2 Mit den Tasten **^** **v** wählen Sie eine Einstellung aus, und mit den Tasten **<** **>** nehmen Sie die Einstellung vor.
- 3 Nachdem Sie die Einstellungen vorgenommen haben, wählen Sie den Menüpunkt **Speichern** und drücken die Taste **>**, um die Einstellungen zu speichern.
- 4 Drücken Sie die Taste **[i+]**, um die Menüs zu verlassen.

Beschreibung der Einstellungen:

- **Equalizer:** Zur Einstellung des Klangcharakters (von den Tiefen (120 Hz) bis zu den Höhen (10 kHz)).
- **Balance:** Zum Ausgleichen des Tons auf dem linken und rechten Lautsprecher.
- **Prog. Laut** (Lautstärkeanpassung): Zum Ausgleichen des Lautstärkeunterschieds zwischen verschiedenen Programmen oder externen Geräten. Diese Einstellung kann für die Programme 0 bis 40 und die externen Geräte verwendet werden.
- **Lautst. Begr.** : Zur automatischen Lautstärkeregelung, damit Lautstärkeunterschiede bei Programmwechsel oder bei Werbespots begrenzt werden.
- **Dolby Virtual:** Zum Aktivieren/Deaktivieren des Raumklangeffekts. *Zu diesen Einstellungen haben Sie auch mit der Taste  Zugang.*
- **Speichern:** Zum Speichern der Toneinstellungen.

Einstellungen von Sonderfunktionen

- 1 Drücken Sie die Taste **MENU**, wählen Sie das Menü **Sonderfunkt** (**v**), und drücken Sie anschließend die Taste **>**. Sie können folgende Einstellungen vornehmen:
- 2 **Kontrast +:** Automatische Einstellung des Bildkontrasts, wobei die dunkelsten Teile des Bildes auf Schwarz festlegt werden.
- 3 **NR** : Zum Unterdrücken von Bildrauschen (Schnee) bei schlechtem Empfang.

- 4 **Autom. Absch.** (*nur bei einigen Modellen verfügbar*): Zum Festlegen einer Zeitspanne, nach der automatisch in den Bereitschaftsmodus geschaltet wird.
- 5 **PIP:** Einstellung der Größe und Position des Bilds im Bild (PIP).
- 6 Drücken Sie die Taste **[i+]**, um die Menüs zu verlassen.

Bildformate 16:9

Die Bilder, die Sie empfangen, können im Bildformat 16:9 (breiter Bildschirm) oder 4:3 (koventioneller Bildschirm) übertragen werden. Die Bilder 4:3 haben manchmal oben und unten einen schwarzen Streifen (Letterboxformat). Mit dieser Funktion können die schwarzen Streifen entfernt und die Darstellung der Bilder auf dem Bildschirm optimiert werden.

Die Taste  (oder < >) drücken, um die verschiedenen Funktionsarten zu wählen:
Der Fernseher ist mit einer automatischen Umschaltung ausgestattet, die das von einigen Programmen gesendete Kenn-Signal dekodiert und das richtige Bildschirmformat wählt.

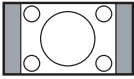

4:3

Das Bild wird im Format 4:3 wiedergegeben, ein schwarzer Streifen erscheint an jeder Seite des Bildes.



Zoom 14:9

Das Bild ist auf das Format 14:9 vergrößert, ein kleiner schwarzer Streifen bleibt an jeder Seite des Bildes.



Zoom 16:9

Das Bild ist auf das Format 16:9 vergrößert. Diese Funktionsart wird empfohlen, um ein Letterboxbild mit schwarzen Streifen oben und unten im Vollformat zu zeigen.



16:9 Untertitel

Mit dieser Funktionsart können die Bilder 4:3 auf der ganzen Bildschirmfläche gesehen werden, indem die Untertitel sichtbar bleiben.

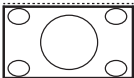

Super Zoom

Mit dieser Funktionsart können die Bilder im Format 4:3 auf der ganzen Bildschirmfläche gesehen werden, indem beide Seiten des Bildes verbreitert werden.



Breitbild

In diesem Modus bleibt das Seitenverhältnis von Bildern im 16:9-Format erhalten.

Achtung: Wenn Sie ein Bild 4:3 ansehen, wird es horizontal verbreitert.

Videotext

Videotext ist ein Informationssystem, das von einigen Sendern ausgestrahlt wird und wie eine Zeitung gelesen werden kann. Dieses System ermöglicht auch den Zugang zu Untertiteln für Schwerhörige oder Personen, die mit der Sprache des übertragenen Programms (über Kabel, Satellit usw.) nur wenig vertraut sind.



Taste:

Funktion:



Aufruf Videotext

Zum Aufrufen bzw. Verlassen des Videotextes. Das Inhaltsverzeichnis mit der Liste der Themen, auf die Sie zugreifen können, wird angezeigt. Jedes Thema weist eine dreistellige Seitenzahl auf.

Wenn ein Sender keinen Videotext ausstrahlt, erscheint unter der Anzeige 100 ein schwarzer Bildschirm (verlassen Sie in diesem Fall den Videotext und wählen Sie einen anderen Sender).

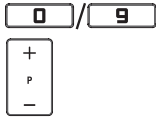

Wahl einer Seite

Geben Sie die gewünschte Seitenzahl mit den Tasten **0** bis **9** bzw. **P +/-** ein. Geben Sie z. B. für Seite 120 Folgendes ein: **120**. Die Nummer erscheint oben links, und die Seite wird angezeigt, sobald sie gefunden wurde. Wiederholen Sie diese Schritte, um eine andere Seite aufzurufen. *Wenn der Seitenzähler weitersucht, wird die Seite nicht übertragen. Geben Sie eine andere Seitennummer ein.*



Direkter Zugang zu den Themen

Am unteren Bildschirmrand werden farbige Bereiche angezeigt. Mit den 4 farbigen Tasten können Sie die entsprechenden Seiten bzw. Themen aufrufen. *Die farbigen Bereiche blinken, wenn ein Thema bzw. eine Seite nicht verfügbar ist.*



Inhaltsverzeichnis

Zur Rückkehr zum Inhaltsverzeichnis (in der Regel Seite 100). Bei Sendern mit TOP-Videotext (Table of Pages) wird eine Übersicht der verfügbaren Rubriken und Seiten angezeigt.





Abschalten der abwechselnden Anzeige von Unterseiten

Einige Seiten enthalten Unterseiten, die automatisch aufeinanderfolgen. Mit dieser Taste kann die wechselnde Anzeige von Unterseiten gestoppt oder wiederaufgenommen werden. Die Angabe  wird oben links angezeigt.



Doppelseitiger Videotext

Aktivieren oder Aufheben der doppelseitigen Videotextanzeige. Die aktivierte Seite wird links angezeigt, die Folgeseite rechts. Mit der Taste  können Sie eine Seite anhalten (zum Beispiel das Inhaltsverzeichnis). Nun ist die rechte Seite aktiviert. Um zum normalen Betrieb zurückzukehren, drücken Sie auf .



Versteckte Informationen

Zum Anzeigen oder Ausblenden von versteckten Informationen (Lösungen von Spielen).

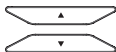

Vergrößern einer Seite

Zum Anzeigen des oberen bzw. unteren Teils einer Seite, bei anschließender Rückkehr zur normalen Größe.



Vorzugsseiten

Für die Videotextprogramme 0 bis 40 können Sie 4 Vorzugsseiten speichern und diese direkt über die farbigen Tasten (rot, grün, gelb, blau) aufrufen.



1 Drücken Sie die Taste **MENU**, um in den Vorzugsseitenmodus zu wechseln.

2 Rufen Sie die Videotextseite auf, die Sie speichern möchten.

3 Drücken Sie anschließend 3 Sekunden lang eine farbige Taste Ihrer Wahl. Die Seite wird gespeichert.

4 Wiederholen Sie diese Schritte mit den anderen farbigen Tasten.

5 Sobald Sie nun den Videotext aufrufen, werden Ihre Vorzugsseiten am unteren Bildschirmrand farbig angezeigt. Um wieder die üblichen Rubriken anzuzeigen, drücken Sie die Taste **MENU**.



Um diese Einstellungen zu löschen, drücken Sie 5 Sekunden lang die Taste .

Verwendung als PC-Monitor

Hinweis:

- Wenn Sie den LCD-Fernseher als PC-Monitor verwenden, sind unter Umständen dünne diagonale Linien auf dem Bildschirm zu sehen, wenn in der Umgebung elektromagnetische Interferenzen vorhanden sind.
- Dies beeinträchtigt jedoch nicht die Leistung dieses Produkts. Um eine bessere Leistung zu erzielen, wird die Verwendung eines hochwertigen VGA-Kabels mit einem leistungsfähigen Rauschfilter empfohlen.

PC-Modus

Das Fernsehgerät kann als Computermonitor verwendet werden. Mit der PIP-Funktion können Sie gleichzeitig einen Teil des Bildschirms zum Einblenden des Fernsehprogramms nutzen.

Die PIP-Funktion funktioniert nur, wenn Ihr PC über einen Digital-Ausgang verfügt. Vorher müssen Sie den Computer an den Monitor anschließen und die richtige Auflösung einstellen (S. 13).



Auswählen des PC-Modus

- 1 Drücken Sie die Taste **AV** auf der Fernbedienung, um die **Quelle** anzuzeigen.
- 2 Benutzen Sie die Cursortaste \wedge/\vee , um **PC** auszuwählen und drücken dann die Cursortaste \gt , um das Fernsehgerät in den PC-Mode umzuschalten (**DVI-in**).
Um in den TV-Mode zurückzukehren, drücken Sie die Taste **AV**, wählen **TV** und bestätigen mit \gt .

Verwendung der PIP-Funktion

Im PC-Modus können Sie in einem separaten Fenster auf dem Bildschirm das Fernsehprogramm einblenden.

Achtung: Die PIP-Funktion ist nur verfügbar, wenn ein Computer an die DVI-Buchse angeschlossen wurde (S. 13).

- 1 Drücken Sie die Taste , um das Bild im Bild (PIP) aufzurufen. Das Fernsehbild wird in einem kleinen Fenster auf dem Bildschirm angezeigt.
- 2 Drücken Sie die  Taste wiederholt um die Größe des PIP-Bildes zu verändern, um auf Dual Screen zu schalten oder die PIP-Einblendung verschwinden zu lassen.
- 3 Benutzen Sie die Tasten **P +/-**, um die Programme des PIP-Bildschirms umzuschalten.

Verwenden des PC-Menüs

Drücken Sie die Taste **MENU**, um die Steuerungselemente für den PC-Monitor aufzurufen. Nehmen Sie mit den Pfeiltasten Einstellungen vor (die Einstellungen werden automatisch gespeichert):

- **Bild:**
 - **Helligkeit/Kontrast:** Einstellung der Helligkeit und des Kontrasts.
 - **Horizontal/Vertikal*:** Einstellung der horizontalen und vertikalen Position des Bilds.
 - **Farbton:** Einstellung der Farbtemperatur (kalt /bläulicher Weißton, normal oder warm/rötlicher Weißton).
- **Audio:** Auswahl des Tonsignals für den Fernseher (PC oder TV).
- **Sonderfunkt.:**
 - **Phase/Clock*:** Zur Entfernung störender horizontaler (Phasenlage) und vertikaler (Takt) Linien.
 - **Format:** Auswahl zwischen Großbildschirm und dem ursprünglichen PC-Bildschirm-Format.
 - **PIP:** Einstellung der Größe und Position des Bilds im Bild (PIP).
 - **Auto Adjust*:** Die Position des Bilds wird automatisch eingestellt.
- **Reset:** Zurücksetzen auf die werkseitigen Standardeinstellungen.

** Diese Einstellungen sind nicht anwählbar, wenn ein Computer an die DVI-Buchse angeschlossen wurde.*

Verwendung im HD (High Definition) Modus

HD-Mode

Der HD (High Definition)-Mode ermöglicht die Darstellung von klareren und schärferen Bildern über den DVI-Eingang, wenn Sie einen HD-Receiver/Gerät benutzen, das High Definition-Programme ausgibt.

Zuerst müssen die HD-Geräte angeschlossen werden (Beachten Sie Seite 13).

HD-Mode wählen

- 1 Drücken Sie die Taste **AV** auf der Fernbedienung, um die **Quelle** anzuzeigen.
- 2 Benutzen Sie die Cursortaste \wedge/\vee , um **HD** auszuwählen und drücken dann die Cursortaste \gt , um das Fernsehgerät in den HD-Modus zu schalten (**DVI-in**).

Um in den TV-Mode zurückzukehren, drücken Sie die Taste **AV**, wählen **TV** und bestätigen mit \gt .

Verwendung der HD-Menüs

Drücken Sie die **MENU**-Taste um zu den Einstellungen vom HD-Modus zu gelangen. Benutzen Sie den Cursor für die Einstellungen (Die Werte werden automatisch abgespeichert) :

- **Bild:**
 - **Helligkeit:** Zum Einstellen der Helligkeit des Bildes.
 - **Farbsättigung:** Zum Einstellen der Farbtintensität.
 - **Kontrast:** Zum Einstellen des Unterschieds zwischen den hellen und den dunklen Tönen.
 - **Schärfe:** Zum Einstellen der Bildschärfe.
 - **Farbton:** Zum Einstellen der Farbwiedergabe des Bildes: **Kalt** (bläulicher Weißton), **Normal** (ausgewogener Weißton) oder **Warm** (rötlicher Weißton).
 - **Speichern:** Zum Speichern der Bildeinstellungen.

• Ton:

- **Equalizer:** Zur Einstellung des Klangcharakters (von den Tiefen (120 Hz) bis zu den Höhen (10 kHz).
 - **Balance:** Zum Ausgleichen des Tons auf dem linken und rechten Lautsprecher.
 - **Prog. Laut** (Lautstärkeanpassung): Zum Ausgleichen des Lautstärkeunterschieds zwischen verschiedenen Programmen oder externen Geräten. Diese Einstellung kann für die Programme 0 bis 40 und die externen Geräte verwendet werden.
 - **Lautst.Begr. :** Zur automatischen Lautstärkeregelung, damit Lautstärkeunterschiede bei Programmwechsel oder bei Werbespots begrenzt werden.
 - **Dolby Virtual:** Zum Aktivieren/Deaktivieren des Raumklangeffekts. *Zu diesen Einstellungen haben Sie auch mit der Taste  Zugang.*
 - **Speichern:** Zum Speichern der Toneinstellungen.
- **Sonderfunkt.:**
 - **Autom. Absch.:** Zum Festlegen einer Zeitspanne, nach der automatisch in den Bereitschaftsmodus geschaltet wird.
 - **PIP:** Einstellung der Größe und Position des Bilds im Bild (PIP).
 - **Horizontal:** Einstellung der horizontalen Position des Bilds.

Anschluß von anderen Geräten

Das Fernsehgerät besitzt 2 externe (EXT1 und EXT2) Buchsen, die sich hinten am Gerät befinden. Um die **Quelle** anzuzeigen, drücken Sie die Taste **AV** auf der Fernbedienung und wählen TV oder ein an **EXT1, EXT2/S-VHS2, AV/S-VHS3, PC** oder **HD** angeschlossenes Gerät.

Die **EXT1**-Buchse besitzt die Ein-/Ausgänge für Audio und Video sowie die RGB-Eingänge.

Die **EXT2**-Buchse besitzt Ein-/Ausgänge für Audio und Video sowie Eingänge für S-VHS.

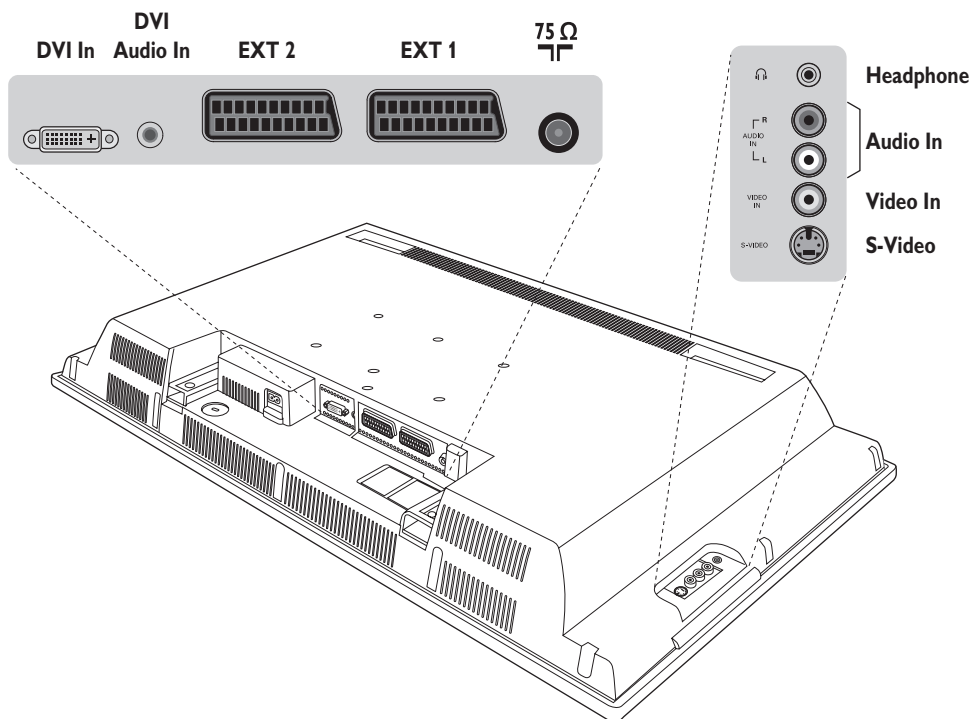

Videorecorder

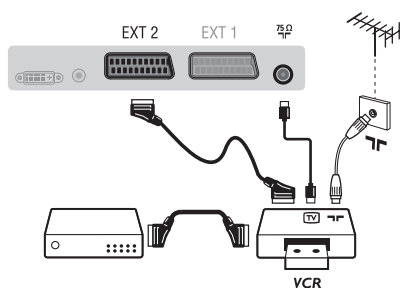

Nehmen Sie die Anschlüsse vor (siehe Abbildung). Benutzen Sie ein hochwertiges **Euro-AV-Kabel**.

Wenn Ihr Videorecorder keine **Euro-AV**-Buchse besitzt, ist nur die Verbindung über ein Antennenkabel möglich. In diesem Fall müssen Sie das Testsignal Ihres Videorecorders suchen und diesem die Programmnummer **0** zuordnen (siehe Manuelle Programmierung, S. 6). Zur Wiedergabe des Videorecorderbildes die Taste **0** drücken.

Videorecorder mit Decoder

Schließen Sie den Decoder an die zweite **Euro-AV**-Buchse des Videorecorders an. Jetzt können Sie auch verschlüsselte Übertragungen aufnehmen.

Weitere Geräte

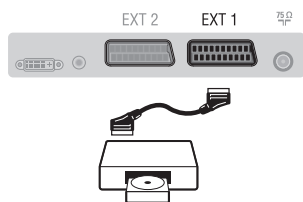

Satelliten-Receiver, Decoder, DVD, Spielkonsolen, usw.

Nehmen Sie die Anschlüsse vor (siehe Abbildung). Um eine optimale Bildqualität zu erhalten, schließen Sie das Gerät, das RGB-Signale liefert (digitaler Decoder, Spielkonsolen, gewisse DVD-Laufwerke, usw.) an die EXT1-Buchse, und das Gerät, das S-VHS-Signale liefert (S-VHS und Hi-8 Videorecorder, DVD mit S-VHS-Ausgang) an die EXT2-Buchse an. Alle anderen Geräte können beliebig an die EXT1- bzw. EXT2-Buchse angeschlossen werden.

Wahl der angeschlossenen Geräte

Drücken Sie die **AV** Taste, um **EXT1, EXT2/S-VHS2** (S-VHS Signale der EXT2-Buchse).

Anschlüsse auf der Geräteseite

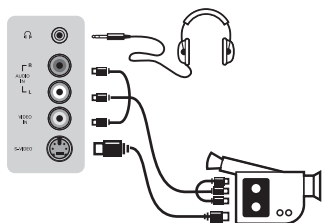

Nehmen Sie folgende Anschlüsse vor (siehe Abbildung):

Drücken Sie die Taste **AV**, und wählen Sie **AV/S-VHS3**.

Bei einem Mono-Gerät wird das Tonsignal am **AUDIO L**-Eingang (oder **AUDIO R**-Eingang) angeschlossen. Der Ton wird automatisch von den rechten und linken Lautsprechern des Fernsehgerätes wiedergegeben.

Kopfhörer

Wenn der Kopfhörer angeschlossen ist, schaltet der Ton des Fernsehgerätes automatisch ab. Mit den Tasten **VOLUME +/-** kann die Lautstärke eingestellt werden.

Die Impedanz des Kopfhörers muss zwischen 32 und 600 Ohm liegen.

HD-Receiver/Gerät

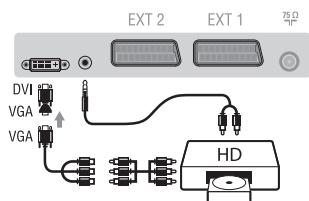

Nehmen Sie folgende Anschlüsse vor (siehe Abbildung):

Drücken Sie die Taste **AV**, und wählen Sie **HD**.

HD-Modus finden Sie auf Seite 11.

Computer

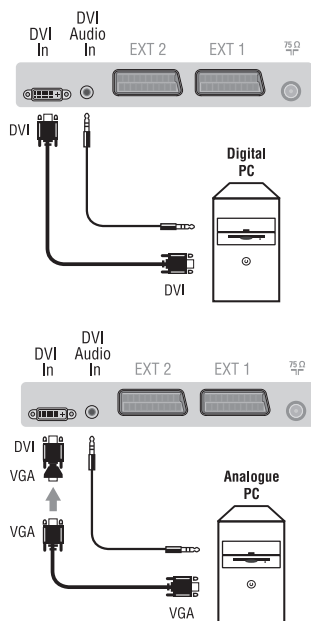

PC mit DVI

Verbinden sie den Monito-Ausgang (DVI) mit **DVI In** Ihres Fernsehgerätes. Verbinden sie den Audio-Ausgang vom PC mit dem **DVI In Audio**-Eingang des Fernsehgerätes.

PC mit VGA

Verbinden sie den Monito-Ausgang (VGA) vom Computer mit einem **VGA/DVI-Adapter** (gehört nicht zum Lieferumfang) mit dem **DVI**-Eingang Fernsehgerätes. Verbinden sie den Audio-Ausgang vom PC mit dem **DVI In Audio**-Eingang des Fernsehgerätes.

PC-Modus finden Sie auf Seite 10.

Die optimale Auflösung erreichen Sie bei der folgender Einstellung: 1024 x 768 Pixel, 60 Hz.

Folgende Auflösungen werden vom Fernsehgerät unterstützt:

640 x 480, 60 Hz	800 x 600, 56 Hz	1024 x 768, 60 Hz
640 x 480, 67 Hz	800 x 600, 60 Hz	1024 x 768, 70 Hz
640 x 480, 72 Hz	800 x 600, 72 Hz	1024 x 768, 75 Hz
640 x 480, 75 Hz	800 x 600, 75 Hz	
720 x 400, 70 Hz	832 x 624, 75 Hz	

Tips

Schlechter Empfang	Die Nähe von Bergen oder hohen Gebäuden kann die Ursache von Schattenbildern, Echo oder Doppelbildern sein. In diesem Fall ist die Ausrichtung der Außenantenne zu ändern oder nehmen Sie eine manuelle Einstellung der Sender vor (siehe Feinabst. S.6). Bei Zimmerantennen ist der Empfang unter bestimmten Bedingungen möglicherweise nicht zufriedenstellend. Sie können den Empfang verbessern, indem Sie die Ausrichtung der Antenne verändern. Wenn der Empfang weiterhin schlecht ist, muss eine Außenantenne verwendet werden.
Kein Bild	Vergewissern Sie sich, daß das Antennenkabel richtig angeschlossen ist und daß Sie das richtige System gewählt haben (S. 6). Ein nicht richtig eingesteckter SCART- oder Antennenstecker ist oft die Ursache von Bild- oder Tonstörungen (es kommt vor, daß die Stecker etwas herausrutschen, wenn das Fernsehgerät versetzt oder verdreht wird). Überprüfen Sie alle Verbindungen.
Kein Ton	Falls einige Sender zwar ein Bild zeigen, aber keinen Ton senden, verfügen Sie nicht über das richtige Fernsehsystem. Ändern Sie es in der Einstellung System (S. 6). Wenn das Fernsehgerät an einen Verstärker angeschlossen ist, während das Problem auftritt, so überprüfen Sie, ob Sie bei den Audiobuchsen Aus- und Eingang verwechselt haben.
Der PC-Modus und die PIP-Funktion stehen nicht zur Verfügung	Überprüfen Sie, ob Sie auf dem Computer eine kompatible Auflösung eingestellt haben (siehe S. 10).
Ihre Fernbedienung funktioniert nicht mehr	Die Kontrolllampe am Fernseher blinkt nicht mehr, wenn Sie die Fernbedienung benutzen. Wechseln Sie die Batterie aus.
Bereitschaftsposition	Wenn das Fernsehgerät innerhalb von 15 Minuten kein Antennensignal empfängt, schaltet es automatisch auf Bereitschaft. Um Energie zu sparen ist Ihr Fernsehgerät mit Bauteilen ausgerüstet, die im Bereitschaftsmodus einen geringen Energieverbrauch haben (unter 1W).
Reinigung des Fernsehgerätes	Bildschirm und Gehäuse dürfen nur mit einem sauberen, weichen und fusselfreien Tuch gereinigt werden. Kein Produkt auf Alkohol- oder Lösungsmittelbasis verwenden.
Immer noch kein Erfolg ?	Ziehen Sie den Netzstecker des Fernsehgeräts, warten Sie 30 Sekunden, und stecken Sie ihn wieder ein. Versuchen Sie nie bei einem Defekt den Schaden selbst zu beheben, sondern setzen Sie sich mit Ihrem Kundendienst in Verbindung.

Glossar

DVI (Digital Visual Interface): Dieser von der Digital Display Working Group (DDWG) entworfene Standard für einen Geräteanschluss ermöglicht bei DVD-I digitale Monitore oder bei DVI-I digitale oder analoge Monitore anzuschließen.

RGB-Signale : Das Bild setzt sich aus den drei Bildsignalen Rot, Grün und Blau zusammen. Die Nutzung dieser Signale gewährleistet eine bessere Bildqualität.

Signale für S-VHS: Es handelt sich um 2 separate Videosignale Y/C der Aufzeichnungsnormen S-VHS und Hi-8. Die Signale für Helligkeit Y (schwarz und weiß) und Chrominanz C (Farbe) werden separat auf dem Band aufgezeichnet. Auf diese Weise wird eine bessere Bildqualität erzielt als mit dem herkömmlichen Videosignal (VHS und 8 mm), bei dem nur ein einziges Videosignal aus Y/C gebildet wird.

NICAM: Verfahren, das eine digitale Tonübertragung

ermöglicht.

Fernsehsystem: Fernsehbilder werden nicht in allen Ländern gleichartig übertragen. Es gibt unterschiedliche Übertragungsnormen: B, G, D, K, I und L, L'. Mit der Einstellung System (S. 6) werden die verschiedenen Normen gewählt. Diese Einstellung ist nicht mit der PAL- bzw. SECAM - Farbcode- Wahl zu verwechseln. Das PAL-System wird in den meisten europäischen Ländern verwendet, das SECAM-System in Frankreich, Russland und den meisten afrikanischen Ländern. In den USA und Japan wird das NTSC-System benutzt. Die Eingänge der EXT1- und EXT2-Buchsen können Aufzeichnungen mit NTSC-Farbcodes wiedergeben.

16:9 Format, bezeichnet das Verhältnis zwischen der Breite (B) und der Höhe (H) des Bildschirms. Breitbild-Fernseheräte haben ein Verhältnis von 16/9, konventionellen Bildschirme 4/3.

Introduzione

La ringraziamo per aver acquistato questo televisore. Il presente manualetto è stato concepito per aiutarla ad installare e utilizzare il suo televisore. Le consigliamo vivamente di leggerlo fino in fondo. Ci auguriamo che la nostra tecnologia la soddisfi pienamente.

Dichiarazione di conformità

Questo apparecchio è fabbricato nella Comunità Economica Europea nel rispetto delle disposizioni di cui al D. M. 26/03/92 ed in particolare è conforme alle prescrizioni dell'art. 1 dello stesso D.M.

Si dichiara che l'apparecchio televisori a colori (vedere indicazioni sull'etichetta nel retro della televisione) risponde alle prescrizioni dell'art.2 comma 1 del D.M. 28 Agosto 1995 n. 548.

Fatto a Dreux, il Gennaio 2005

P. E.G.P. 1, rue de Réveillon
28104 Dreux France

IT

Sommario

Predisposizione

Presentazione del televisore LCD	2
I tasti del televisore	2
I tasti del telecomando	3
Tasto VCR or DVD	4
Installazione del televisore	5
Installazione rapida	5
Riordino dei programmi	6
Memorizzazione manuale	6
Altre regolazioni del menù Installazione	6

Funzionamento

Regolazioni dell'immagine	7
Regolazioni dell'audio	7
Regolazione delle speciali	7
Formato 16:9	8
Televideo	9
Utilizzo in modo monitor PC	10
Utilizzo in HD (Alta definizione)	11

Periferiche

Videoregistratore	12
Altri apparecchi	13
Collegamenti laterali	13
Computer	13

Informazioni pratiche

Consigli	14
Glossario	14



Direttive per il riciclaggio

Il vostro televisore si compone di materiali riutilizzabili o riciclabili. Per ridurre al minimo la dispersione di rifiuti nell'ambiente, alcune imprese specializzate ritirano gli apparecchi usati per smontarli e recuperare i pezzi riutilizzabili (informarsi presso il rivenditore).

Presentazione del televisore LCD

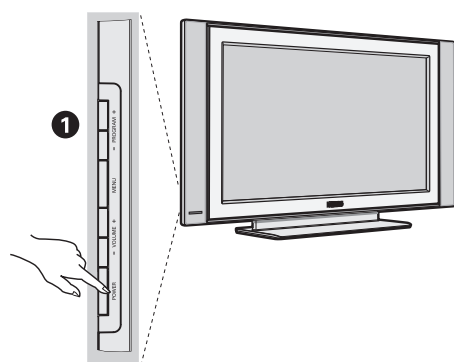

1 I tasti del televisore:

- **POWER**: per accendere o spegnere il televisore.
- **VOLUME +/-**: per regolare il livello del volume.
- **MENU**: per visualizzare o uscire dai menu.
I tasti **PROGRAM +/-** permettono di selezionare una regolazione ed i tasti **VOLUME +/-** di regolare.
- **PROGRAM +/-**: per selezionare i programmi.

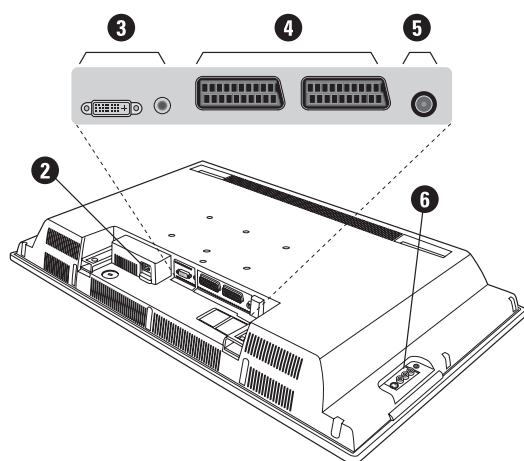

Lato posteriore:

I collegamenti principali si eseguono dalla parte inferiore del televisore.

Per maggiori dettagli sui collegamenti, vedi pagina 12.

- 2 Alimentazione
- 3 DVI e ingresso audio per collegare un dispositivo HD (alta definizione) o computer con uscita DVI.
- 4 Prese scart EXT1, EXT2
- 5 Presa d'antenna per TV
- 6 Connessioni laterali.



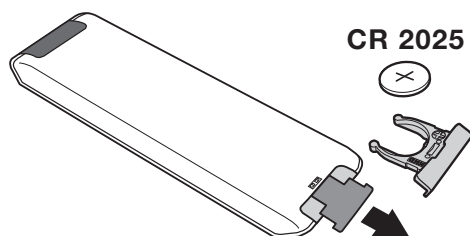







Telecomando



Estrarre il foglio isolante dalla batteria per attivare il telecomando.

Per la protezione dell'ambiente, la pila fornita con l'apparecchio non contiene nè mercurio nè nichel-cadmio. Si prega di non gettare le pile usate ma di utilizzare i mezzi di riciclaggio messi a vostra disposizione (consultate il vostro rivenditore).







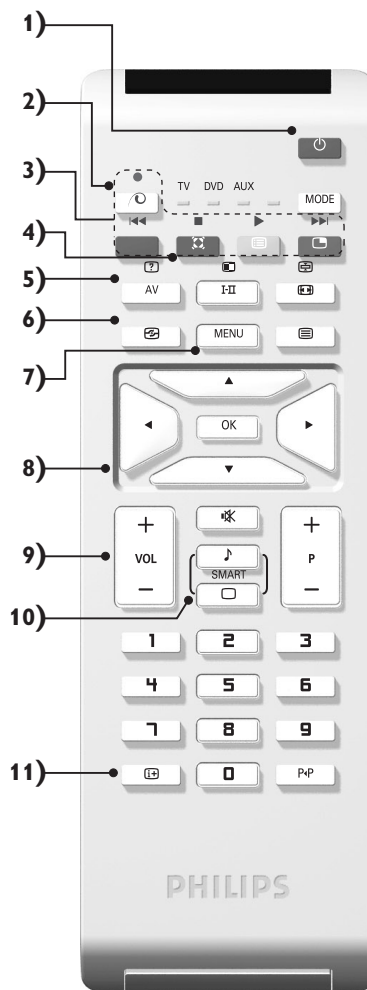

I tasti del telecomando

- 1)  **Stato di attesa**
Per selezionare il modo Stato di attesa. Per riaccendere il televisore, premere **P -/+**, **0/9** o il tasto **AV**.
- 2)  **Pixel +** (secondo la versione)
Per attivare / disattivare la modalità Pixel + demo.
- 3)  **Videoregistratore** (p. 14)
- 4)  **Suono surround**
Per attivare / disattivare l'effetto espansione dell'audio. In stereo, gli altoparlanti sembrano avere uno spazialità maggiore. Per le versioni dotate del Virtual Dolby Surround *, otterrete gli effetti sonori speciali dalle casse posteriori del Dolby Surround Pro Logic.
- 5) **AV**
Per visualizzare la **Fonte** (lista delle sorgenti) per selezionare TV dispositivi collegati a **EXT1**, **EXT2/S-VHS2**, **AV/S-VHS3**, **PC** o **HD** (p. 12).
- 6)  **Active control**
Ottimizza la qualità dell'immagine in funzione del segnale e della luce ambiente.
- 7) **Menu**
Per richiamare i menu o uscire dagli stessi.
- 8) **Cursore**
(   )
Questi 4 tasti permettono di navigare nei menu
- 9) **Volume**
Per regolare il livello audio.
- 10)  **Preregolazioni immagine e suono**
Permette di accedere ad una serie di preregolazioni per immagine e suono.
*La posizione **Personale** corrisponde alle regolazioni effettuate nei menu.*
- 11)  **Inform. schermo**
Per visualizzare / rimuovere il numero di programma, l'ora, il tipo di audio, il tempo rimasto del timer. Per la visualizzazione continua del numero di programma allo schermo, premere questo tasto per 5 secondi.

* "Dolby" e il simbolo doppia-D sono dei marchi di Dolby Laboratories. Fabbriato su licenza di Dolby Laboratories.



I tasti del telecomando

- 12) Modo**
Premendo questo tasto per commutare da **TV, DVD** o **AUX**.
- 13)  Attivazione del PIP (p. 10)**
- 14)  Lista dei programmi**
Per visualizzare / cancellare la lista dei programmi.
Servirsi dei tasti $\wedge \vee$ per selezionare un programma e del tasto $>$ per visualizzarlo.
- 15)  Formato 16:9 (p. 8)**
- 16) **I-II** Modo suono**
Permette di forzare le trasmissioni **Stereo** e **Nicam Stereo** in **Mono** o, per le trasmissioni bilingua, di scegliere tra **Dual I** o **Dual II**.
*La spia **Mono** è rossa quando c'è una posizione forzata.*
- 17)     Richiamo televideo (p. 9)**
- 18) Non applicabile in modalità TV**
- 19)  Interruzione audio**
Per eliminare o ripristinare l'audio.
- 20) **P -/+** Selezione dei programmi TV**
Per selezionare il programma precedente o il programma seguente. Il numero, e il suono vengono visualizzati iper pochi secondi.
In alcuni programmi con televideo, il titolo del programma appare sullo schermo in basso.
- 21) **0/9** Tasti numerici**
Per accedere direttamente ai programmi. Per un numero di programma a 2 cifre, aggiungere la seconda cifra prima che il trattino scompaia.
- 22) **P-P** Programma precedente**
Per accedere al programma selezionato precedentemente.

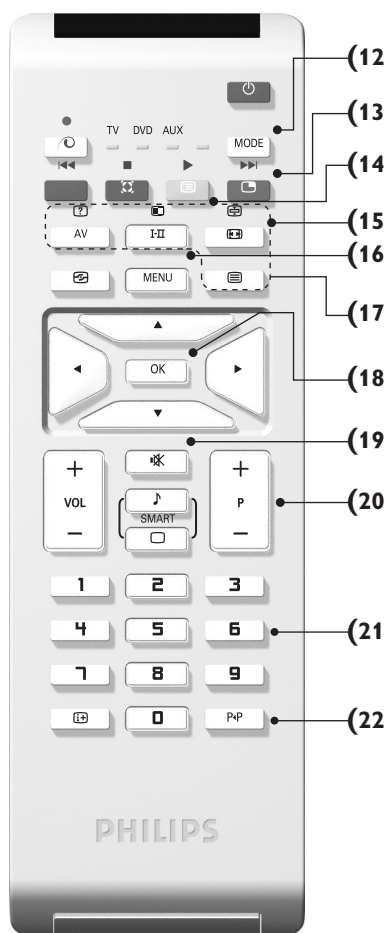









Tasti VCR o DVD (selettore di modo)

Il telecomando vi permette di comandare le funzioni principali del videoregistratore e DVD.

Premere sul tasto **MODE** per selezionare il modo desiderato: **VCR** (videoregistratore) o **AUX (DVD)**. La spia del telecomando si accende per indicare il modo selezionato. Si spegne automaticamente dopo 20 secondi di inattività (ritorno al modo TV).

In funzione dell'apparecchio, sono operativi i tasti seguenti:

	stato di attesa,
	riavvolgimento rapido,
	avanzamento rapido,
	registrazione,
	pause,
	stop,
	lettura,
MENU	richiamo menu,
$\wedge \vee < >$	navigazione e regolazioni,
OK	conferma,

0/9	tasti numerici,
P -/+	selezione dei programmi,
I-II	sceita della lingua.
	menu OSD,
P-P	DVD : Funzione T-C, VCR : indice

Il telecomando è compatibile con tutti i videoregistratori che utilizzano lo standard RC5 e tutti i DVD che utilizzano lo standard RC6.

Installazione del televisore

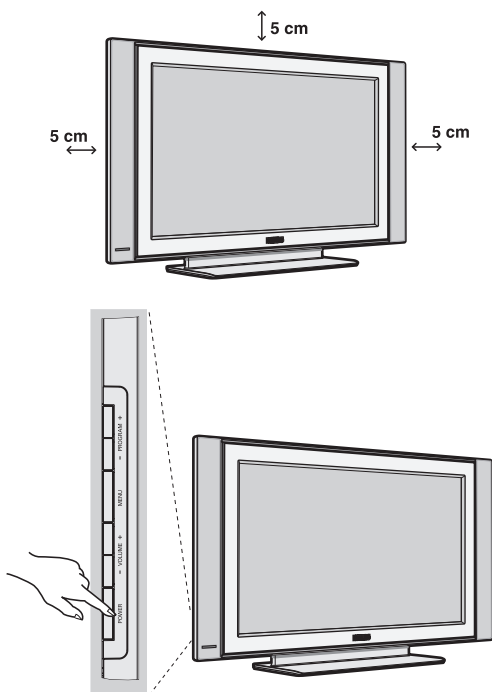

1 Posizionamento del televisore

Mettere il televisore su una superficie solida e stabile. Per evitare situazioni pericolose, non esporre il televisore a schizzi d'acqua, a fonti di calore (lampade, candele, radiatori, ecc.) e non ostruire le griglie di ventilazione situate sul retro.

2 Collegamenti delle antenne

- Utilizzare il cavo antenna fornito e collegare la presa  situata sotto il televisore alla presa d'antenna a muro.
- Collegare il cavo di rete tra il televisore e la presa di corrente (220-240 V / 50 Hz).

Per il collegamento di altri apparecchi, vedi p. 12.

3 Accensione

Per accendere il televisore, premere l'interruttore **POWER**. Una spia verde si accende e lo schermo si illumina. Vedere direttamente il capitolo **Installazione rapida**. Se il televisore rimane in stato di attesa (spia rossa), premere il tasto **P +/-** del telecomando.

Quando usate il telecomando, la spia lampeggia.

Plug & Play

Installazione rapida

Quando accendete il televisore per la prima volta, sullo schermo appare un menu. Tale menu vi invita a scegliere la nazione e la lingua dei menu:



Se il menu non appare, per farlo apparire mantenete premuti per 5 secondi i tasti **VOLUME-** e **VOLUME+** del televisore.

- 1 Utilizzate i tasti **^** **v** del telecomando per scegliere la vostra Nazione, quindi confermare con **>**.
Se il vostro Paese non appare nella lista, selezionare la scelta "..."
- 2 Selezionate quindi la vostra lingua con i tasti **^** **v** e quindi confermate con **>**.

- 3 La ricerca inizia automaticamente. Tutti i programmi TV e le stazioni radio disponibili sono memorizzati. Per l'operazione sono necessari alcuni minuti. La visualizzazione mostra la progressione della ricerca e il numero di programmi trovati. Alla fine, il menù scompare.
Per uscire o interrompere la ricerca, premere su **MENU**. Se non viene trovato alcun programma, fare riferimento al menù **Consigli**, p. 14.
- 4 Se il centro di telediffusione o la rete via cavo trasmette il segnale di riordino automatico, i programmi saranno numerati nell'ordine. L'installazione sarà quindi terminata.
- 5 In caso contrario, utilizzare il menù **Riordinare** per rinumerarli.
Determinati centri di telediffusione o reti via cavo trasmettono i propri parametri di riordino (regione, lingua, ...). In questo caso dovete indicare la vostra scelta con i tasti **^** **v** e quindi confermare con **>**.

Riordino dei programmi

- 1 Premere il tasto **MENU**. Il **TV Menu** sarà visualizzato sullo schermo.

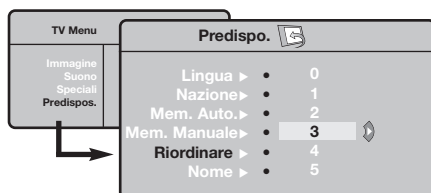

- 2 Con il cursore, selezionare il menù **Installazione** e quindi il menù **Riordino**.
- 3 Selezionate il programma che intendete spostare con i tasti $\wedge \vee$ e premete su $>$.
- 4 Utilizzate successivamente i tasti $\wedge \vee$ per scegliere il nuovo numero e confermate con $<$.
- 5 Ricominciate le tappe 3 e 4 tante volte quanti sono i programmi da rinumerare.
- 6 Per uscire dai menù, premere su **i+**.

Memorizzazione manuale

Questo menù permette di memorizzare i programmi uno per uno.

- 1 Premere sul tasto **MENU**.
- 2 Con il cursore, selezionate il menù **Installazione** e quindi **Mem. manuale** :

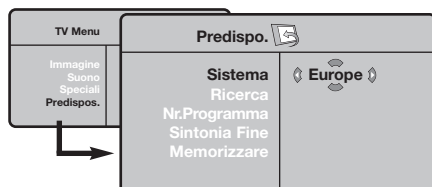

- 3 **Sistema**: selezionate **Europa** (rilevazione automatica *) o **Europa Occidentale** (norma BG), **Europa Orientale** (norma DK), **Regno Unito** (norma I) o **Francia** (norma LL').

* Salvo che per la Francia (norma LL'), occorre

assolutamente selezionare la scelta Francia.

- 4 **Ricerca**: premere su $>$. La ricerca comincia. Una volta trovato un programma, si ferma la progressione e viene visualizzato il nome del programma (se disponibile). Passate alla tappa successiva. Se conoscete la frequenza del programma desiderato, digitatela direttamente con i tasti da 0 a 9.
Se non si trova alcuna immagine, vedere i consigli (p. 14).
- 5 **N° di Prog.:** inserite il numero desiderato con i tasti $<>$ o da 0 a 9.
- 6 **Sintonia fine**: se la ricezione non è soddisfacente, regolate con i tasti $<>$.
- 7 **Memorizzare** : premere su $>$. Il programma è memorizzato.
- 8 Ripetete le tappe 4 a 7 tante volte quanti sono i programmi da memorizzare.
- 9 **Per uscire**: premere sul tasto **i+**.

Altre regolazioni del menù Installazione

- 1 Premere sul tasto **MENU** e selezionare il menù **Installazione** :

- 2 **Lingua** : per modificare la lingua di visualizzazione dei menù .
- 3 **Nazione** : per scegliere il vostro Paese.
Questa regolazione interviene nella ricerca, nel riordino automatico dei programmi e nella visualizzazione del televideo. Se il vostro Paese non appare nella lista, selezionate la scelta "..."

- 4 **Mem.Auto** : per lanciare una ricerca automatica di tutti i programmi disponibili nella vostra regione. Se il centro di telediffusione o la rete via cavo trasmette il segnale di riordino automatico, i programmi saranno numerati nell'ordine. L'installazione sarà quindi terminata. In caso contrario, utilizzare il menù Riordino per rinumerarli.

Determinati centri di telediffusione o reti via cavo

*trasmettono i propri parametri di riordino (regione, lingua, ...). In questo caso dovete indicare la vostra scelta con i tasti $\wedge \vee$ e quindi confermare con $>$. Per uscire o interrompere la ricerca, premere su **MENU**. Se non si trova alcuna immagine, vedere i consigli (p. 14).*

- 5 **Nome**: Se volete, potete dare un nome ai programmi, stazioni radio e alle prese esterne. Utilizzate i tasti $<>$ per spostarvi nella zona di visualizzazione del nome (5 caratteri) e i tasti $\wedge \vee$ per scegliere i caratteri. Una volta inserito il nome, utilizzate il tasto $<$ per uscire. Il nome è memorizzato.
Osservazione: durante l'installazione, se è trasmesso il segnale di identificazione, viene attribuito un nome ai programmi in modo automatico.
- 6 Per uscire dai menù, premere su **i+**.

Regolazioni dell'immagine

1 Premere sul tasto **MENU** e quindi su **>**. Il menù **Immagine** appare:

2

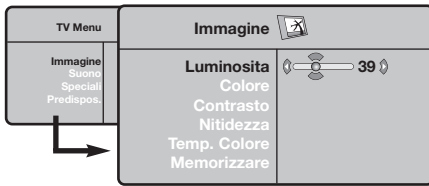

Utilizzate i tasti **^** **v** per selezionare una regolazione e i tasti **<** **>** per effettuare la regolazione.

3 Una volta effettuate le regolazioni, selezionate la scelta **Memorizzare** e premere su **>** per registrarle. Premere su **i+** per uscire.

Descrizione delle regolazioni:

- **Luce** : agisce sulla luminosità dell'immagine.
- **Colore** : per agire sull'intensità del colore.
- **Contrasto** : per agire sulla differenza tra toni chiari e toni scuri.
- **Nitidezza** : per agire sulla qualità dell'immagine.
- **Temp. Col.** : per agire sulla resa dei colori. **Fredda** (più blu), **Normale** (equilibrata) o **Calda** (più rossi).
- **Memorizzare** : per memorizzare le regolazioni dell'immagine.

Regolazioni dell'audio

1 Premere su **MENU**, selezionare **Suono** (**v**) e premere su **>**. Il menù **Suono** appare:

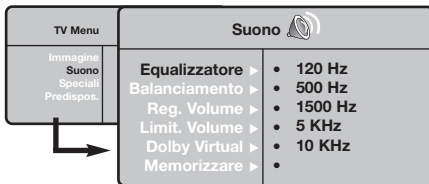

2 Utilizzate i tasti **^** **v** per selezionare una regolazione e i tasti **<** **>** per regolare.

3 Una volta effettuate le regolazioni, selezionate la scelta **Memorizzare** e premere su **>** per registrarle.

4 Per uscire dai menù, premere su **i+**.

Descrizione delle regolazioni:

- **Equalizzatore** per impostare la tonalità del suono (da grave: 120 Hz ad acuto: 10 kHz).
- **Bilanciamento** : per equilibrare il suono sull'altoparlante sinistro e quello destro.
- **Reg. Volume** : permette di compensare gli scarti di volume esistenti tra i diversi programmi o le prese EXT. Questa regolazione è operativa per i programmi da 0 a 40 e per le prese EXT.
- **AVL** (Automatic Volume Leveler): limitazione automatica del volume, per limitare l'improvviso aumento di livello sonoro, soprattutto al momento di cambiare canale o durante gli spot pubblicitari.
- **Dolby Virtual** : per attivare / disattivare l'effetto espansione dell'audio. *Potete accedere a queste regolazioni anche con il tasto* .
- **Memorizzare** : per memorizzare la regolazione del suono.

Regolazione delle speciali

1 Premere su **MENU**, selezionate **Speciali** (**v**) e premere su **>**. Si può regolare:

2 **Contrasto +** : regolazione automatica del contrasto dell'immagine, che riporta continuamente la parte più scura dell'immagine sul livello del nero.

3 **NR** : consente di attenuare il rumore dell'immagine (effetto neve), in caso di ricezione difficile.

4 **Spegnimento** (disponibile solo su alcune versioni): per selezionare il tempo dopo il quale il televisore si metterà automaticamente in stato di attesa.

5 **PIP**: per regolare la dimensione e la posizione dello schermo PIP.

6 Per uscire dai menù, premere su **i+**.

Formato immagine

Le immagini che ricevete possono essere trasmesse in formato 16:9 (schermo largo) oppure 4:3 (schermo tradizionale). Le immagini 4:3 hanno talvolta una banda nera in alto e in basso (formato cinemascope). Questa funzione consente di eliminare le bande nere e di ottimizzare la visualizzazione delle immagini sullo schermo.

Premere il tasto  (o < >) per selezionare i diversi modi:

Il televisore è dotato di una commutazione automatica che decodifica il segnale specifico emesso da alcuni canali e seleziona il formato giusto per lo schermo.

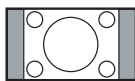

4:3

L'immagine è riprodotta in formato 4:3, una banda nera appare da ogni lato dell'immagine.



Formato 14:9

L'immagine è ingrandita con il formato 14:9, una piccola banda nera rimane in entrambi i lati dell'immagine.

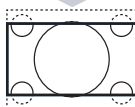

Formato 16:9

L'immagine è ingrandita con il formato 16:9. Questo modo è raccomandato per visualizzare le immagini con una banda nera in alto e in basso (formato cinemascope).



Titoli Zoom

Questo modo consente di visualizzare le immagini in formato 4:3 su tutta la superficie dello schermo lasciando visibili i sottotitoli.

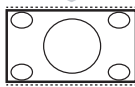

SuperImmagine

Questo modo consente di visualizzare le immagini in formato 4:3 su tutta la superficie dello schermo allargando l'immagine ai lati.



Schermo Largo

Questo modo permette di ripristinare le proporzioni corrette delle immagini trasmesse in 16:9.

Attenzione : se visualizzate un'immagine 4:3, sarà allargata sul piano orizzontale.

Televideo

Il televideo è un sistema d'informazioni, trasmesso da alcune emittenti, che si consulta come un giornale. Consente inoltre di accedere ai sottotitoli per non udenti o per le persone che non conoscono bene la lingua della trasmissione (reti via cavo, canali via satellite,...).

Premere su :

Avrete :



Attivazione televideo

Per richiamare o uscire dal televideo. Il sommario appare con la lista delle rubriche alle quali potete accedere. Per ogni rubrica viene indicato un numero di pagina a 3 cifre.

Se il canale selezionato non trasmette il televideo, apparirà l'indicazione 100 e lo schermo rimarrà nero (in questo caso, uscire dal televideo e scegliere un altro canale).

Selezione di una pagina

Comporre il numero della pagina desiderata con i tasti da 0 a 9 o P +/-.

Esempio: pagina 120, digitare 120. Il numero viene visualizzato in alto a sinistra, il contapagina inizia la ricerca, la pagina viene visualizzata.

Per consultare un'altra pagina, ripetere l'operazione. Se il contapagina continua la ricerca, la pagina richiesta non è trasmessa. Scegliete un altro numero.

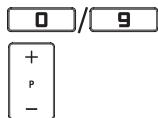

Accesso diretto alle rubriche

In fondo allo schermo vengono visualizzate delle zone colorate. I 4 tasti colorati servono ad accedere alle rubriche o alle pagine corrispondenti.

Le zone colorate lampeggiano quando la rubrica o la pagina non è disponibile.



Sommario

Per tornare al sommario (generalmente a pagina 100).



Arresto dell'alternanza delle sotto-pagine

Alcune pagine contengono delle sotto-pagine che si succedono automaticamente. Questo tasto permette di arrestare o riprendere l'alternanza delle sotto-pagine. In alto a sinistra appare l'indicazione



Doppia pagina televideo

Per attivare o disattivare la visualizzazione del televideo in doppia pagina. La pagina attiva viene visualizzata a sinistra e la pagina seguente a destra. Per fissare una pagina (per esempio il sommario), premere il tasto



Informazioni nascoste

Per fare apparire o scomparire le informazioni nascoste (soluzioni di giochi).

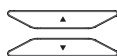

Ingrandimento di una pagina

Per visualizzare la parte superiore, la parte inferiore, e ritornare alle dimensioni normali.



Pagine favorite

Per i programmi televideo da 1 a 40, si possono memorizzare 4 pagine favorite, le quali saranno poi direttamente accessibili per mezzo dei tasti colorati (rosso, verde, giallo, blu).

- 1 Premere sul tasto **MENU** per passare in modo pagine favorite.
- 2 Visualizzare la pagina di televideo che si intende memorizzare.
- 3 Successivamente, premere per 3 secondi sul tasto colorato di vostra scelta. La pagina viene memorizzata.
- 4 Ripetere l'operazione con gli altri tasti colorati.
- 5 Ora, non appena consulterete il televideo, le vostre pagine preferite appariranno a colori in fondo allo schermo. Per consultare le rubriche abituali, premere **MENU**.

Per cancellare tutto, premere su



Utilizzo in modo monitor PC

Nota:

- Quando si usa il TV LCD come monitor per PC è possibile osservare delle piccole righe diagonali in presenza di interferenze elettromagnetiche, le quali tuttavia non pregiudicano le prestazioni del prodotto.
- Per ottenere prestazioni migliori si consiglia di utilizzare un cavo VGA di qualità con un buon filtro antirumore.

Modalità PC

Il televisore può essere utilizzato come un monitor di computer. La funzione PIP permetterà di visualizzare contemporaneamente uno schermo di inserimento di immagine per guardare i canali televisivi.

La funzione dei PIP disponibile solo il PC ha un'uscita digitale.

E' necessario prima effettuare i collegamenti e regolare la risoluzione (vedi p. 13).



Scelta della modalità PC

- 1 Premere il tasto **AV** sul telecomando per visualizzare la **Fonte**.
- 2 Utilizzare i tasti custori \wedge/\vee per selezionare la modalità **PC** e premere il tasto custore $>$ per commutare da TV a modalità PC (**DVI In**). Per ritornare in modalità TV, premere il tasto **AV** adattano, selezionare TV e confermare con $>$.

Utilizzo del PIP

In modo PC, è possibile visualizzare una finestra che permette di visualizzare i canali televisivi.

Attenzione: La funzione PIP è disponibile solo se un computer è collegato sull'ingresso **DVI In** (vedere pag.13).

- 1 Premere il tasto  per visualizzare lo schermo PIP. L'immagine della televisione è riprodotta in una piccola finestra di inserimento.
- 2 Premere ancora il tasto  per cambiare il formato della finestra, commutare in dual screen, per farlo scomparire.
- 3 I tasti **P -/+** per cambiare i programmi dello schermo del PIP.

Utilizzo dei menu PC

Premere il tasto **MENU** per accedere alle regolazioni specifiche del modo monitor PC. Utilizzare il cursore per regolare (le regolazioni vengono memorizzate automaticamente):

- **Immagine :**
 - **Luminosità/Contrasto:** per regolare la luminosità ed il contrasto.
 - **Orizzontale/Verticale*:** per regolare il posizionamento orizzontale e verticale dell'immagine.
 - **Temp. Colore:** per regolare la tonalità dei colori (fredda, normale o calda).
- **Audio:** per scegliere l'audio riprodotto sul televisore (PC o TV).
- **Speciali:**
 - **Fase/Orologio*:** permette di eliminare le linee parassite orizzontali (Fase) e verticali (Orologio).
 - **Formato:** per scegliere tra schermo largo o il formato originale degli schermi PC.
 - **PIP:** per regolare la dimensione e la posizione dello schermo PIP.
 - **Autoregolazione*:** il posizionamento è regolato automaticamente.
- **Preimpostazioni:** per tornare alle regolazioni di fabbrica (regolazioni di default).

*Queste regolazioni non sono disponibili quando un computer è collegato sull'ingresso **DVI In**.

Utilizzo in HD (Alta definizione)

Modalità HD

La modalità HD (alta definizione) permette di avere un'immagine più chiara e definita da ingresso DVI. Se si sta utilizzando un dispositivo HD con programmi ad alta definizione.

Prima di tutto si deve collegare un dispositivo HD (vedi p.13).

Selezionare modalità HD

- 1 Premere il tasto **AV** sul telecomando per visualizzare la **Fonte**.
- 2 Utilizzare i tasti cursori \wedge/\vee per selezionare la modalità **HD** e premere il tasto cursore $>$ per commutare da TV a modalità HD. Per ritornare in modalità TV, premere il tasto **AV** adattato, selezionare TV e confermare con $>$.

Utilizzare il menu HD

Premere il tasto di **MENU** per accedere ai settaggi della modalità HD. Utilizzare i cursori per regolarli (i settaggi vengono salvati automaticamente).

• Immagine :

- **Luce** : agisce sulla luminosità dell'immagine.
- **Colore** : per agire sull'intensità del colore.
- **Contrasto** : per agire sulla differenza tra toni chiari e toni scuri.
- **Nitidezza** : per agire sulla qualità dell'immagine.
- **Temp. Col.** : per agire sulla resa dei colori. **Fredda** (più blu), **Normale** (equilibrata) o **Calda** (più rossi).
- **Memorizzare** : per memorizzare le regolazioni dell'immagine.

• Suono:

- **Equalizzatore** per impostare la tonalità del suono (da grave: 120 Hz ad acuto: 10 kHz).
- **Bilanciamento** : per equilibrare il suono sull'altoparlante sinistro e quello destro.
- **Reg. Volume** : permette di compensare gli scarti di volume esistenti tra i diversi programmi o le prese EXT. Questa regolazione è operativa per i programmi da 0 a 40 e per le prese EXT.
- **AVL** (Automatic Volume Leveler): limitazione automatica del volume, per limitare l'improvviso aumento di livello sonoro, soprattutto al momento di cambiare canale o durante gli spot pubblicitari.
- **Dolby Virtual** : per attivare / disattivare l'effetto espansione dell'audio. *Potete accedere a queste regolazioni anche con il tasto .*
- **Memorizzare** : per memorizzare la regolazione del suono.

• Speciali:

- **Spegnimento**: per selezionare il tempo dopo il quale il televisore si metterà automaticamente in stato di attesa.
- **PIP**: per regolare la dimensione e la posizione dello schermo PIP.
- **Fase**: permette di eliminare le linee parassite orizzontali (Fase).

Collegamento ad apparecchi periferici

Il televisore dispone di 2 prese scart, EXT1 e EXT2, situate sul retro del televisore stesso.

Il primo tasto **AV** del telecomando per visualizzare la **Fonte** e selezionare TV o dispositivi esterni collegati a **EXT1**, **EXT2/S-VHS2**, **AV/S-VHS3**, **PC** o **HD**.

La presa **EXT1** ha l'ingresso / uscita audio e video e l'ingresso RGB.

La presa **EXT2** ha l'ingresso / uscita audio e video e l'ingresso S-VHS.

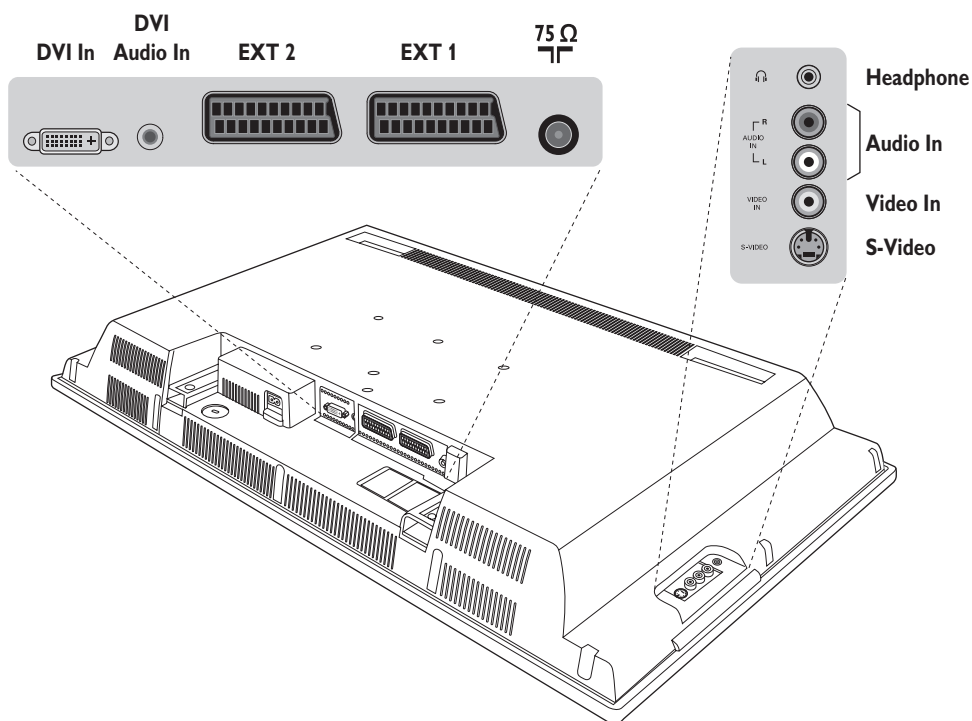

Videoregistratore

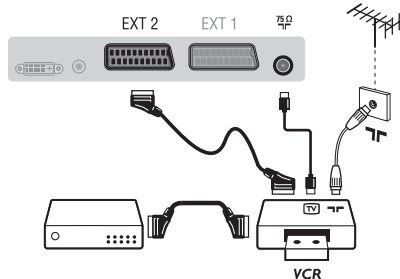

Eeguire i collegamenti necessari. Utilizzare un cordone di collegamento (presa scart) di tipo europeo di buona qualità.

Se il vostro videoregistratore non ha una presa scart, l'unico collegamento possibile rimane quello per mezzo dell'antenna.

Bisognerà quindi cercare il segnale di prova del vostro videoregistratore e attribuirgli il numero di programma 0 (vedi capitolo "memorizzazione manuale" a pag. 6).

Per far apparire l'immagine del videoregistratore, premere **0**.

Videoregistratore con decodificatore

Collegare il decodificatore alla seconda presa scart del videoregistratore. Potrete così registrare le trasmissioni criptate.

Altri apparecchi

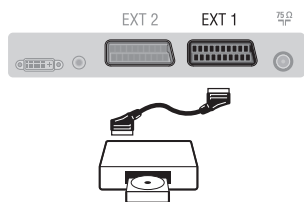

Ricevitore via satellite, decodificatore, CDV, giochi, ecc.

Eseguire i collegamenti necessari. Per una qualità d'immagine ottimale, collegare gli apparecchi che funzionano con i segnali RGB (decodificatore digitale, giochi, alcuni lettori CDV, ecc.) alla presa EXT1, e gli apparecchi che funzionano con i segnali S-VHS (videoregistratori S-VHS e Hi-8) alla presa EXT2 e tutti gli altri apparecchi ad una o all'altra delle prese EXT1 e EXT2.

Selezione degli apparecchi collegati

Premere il tasto **AV** per selezionare **EXT1**, **EXT2/S-VHS2** (segnali S-VHS dalla presa EXT2).

Collegamenti laterali

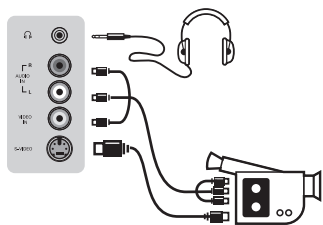

Eseguire i collegamenti di cui a lato.

Con il tasto **AV**, selezionare **AV/S-VHS3**.

Con un apparecchio monofonico, collegare il segnale suono sull'ingresso **AUDIO L** (o **AUDIO R**). Il suono viene automaticamente riprodotto sull'altoparlante sinistro e su quello destro del televisore.

Cuffie

A cuffie collegate, viene eliminato l'audio del televisore. I tasti **VOLUME-/+** permettono di regolare il volume.

L'impedenza delle cuffie deve essere compresa tra 32 e 600 ohm.

Dispositivo HD

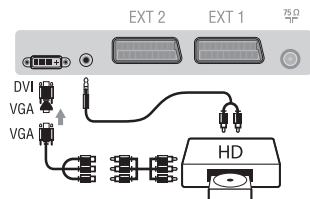

Eseguire i collegamenti di cui a lato.

Con il tasto **AV**, selezionare **HD**.

Per maggiori informazioni sull'utilizzo in modo HD, vedi pagina 11.

Computer



PC con DVI

Collegare l'uscita de un monitor (DVI) da computer all'ingresso **DVI In**, della TV. Collegare l'uscita Audio da computer all'ingresso audio DVI- del TV.

PC con VGA

Collegare l'uscita de un monitor (VGA) da computer ad un adattatore VGA/DVI al **DVI In** del TV. Collegare l'uscita Audio da computer all'ingresso audio DVI- del TV.

Per maggiori informazioni sull'utilizzo in modo PC, vedi pagina 10.

La risoluzione ottimale dello schermo si ottiene configurando il computer su 1024 x 768, 60 Hz.

Ecco l'elenco delle varie risoluzioni di visualizzazione disponibili sul televisore:

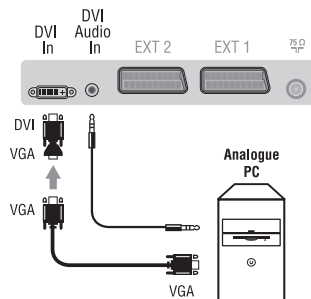

640 x 480, 60 Hz	800 x 600, 56 Hz	1024 x 768, 60 Hz
640 x 480, 67 Hz	800 x 600, 60 Hz	1024 x 768, 70 Hz
640 x 480, 72 Hz	800 x 600, 72 Hz	1024 x 768, 75 Hz
640 x 480, 75 Hz	800 x 600, 75 Hz	
720 x 400, 70 Hz	832 x 624, 75 Hz	

Consigli

Immagine scadente	La vicinanza di montagne o di edifici molto alti può essere all'origine di immagini sdoppiate, di presenza di eco o di ombre. In questo caso, cercare di regolare manualmente l'immagine: vedi "sintonia fine" (pag. 6) oppure modificare l'orientamento dell'antenna esterna. Con le antenne interne, la ricezione in alcune condizioni può essere difficile. Si può migliorarla facendo girare l'antenna. Se la ricezione rimane mediocre, occorre utilizzare un'antenna esterna.
Assenza di immagine	La presa dell'antenna è collegata correttamente? Avete selezionato il sistema giusto? (pag. 6). Se mal inserite, la presa scart e la presa dell'antenna sono spesso all'origine di problemi legati all'immagine e al suono (a volte, se il televisore viene rimosso o girato, le prese possono fuoriuscire dalla presa murale). Verificare le altre connessioni.
Assenza di suono	Se un canale TV ha l'immagine ma non l'audio, significa che non avete selezionato il sistema TV adeguato. Modificare la regolazione del Sistema (pag. 6). L'amplificatore collegato al televisore non emette suono? Verificare di non aver confuso l'uscita audio con l'ingresso audio.
Il modo PC o il PIP non funzionano?	Verificare di aver configurato correttamente il computer su una risoluzione di visualizzazione compatibile (vedi p. 10).
Il telecomando non funziona	La spia luminosa del televisore non lampeggia quando utilizzate il telecomando, provate a cambiare la pila.
Stato di attesa	Se il televisore non riceve alcun segnale per 15 minuti, esso passa automaticamente in stato di attesa. Per economizzare energia, il vostro televisore è dotato di componenti che consentono un basso consumo in stato di attesa (inferiore a 1 W).
Pulizia del televisore	Per pulire lo schermo e la cassa del televisore utilizzare esclusivamente un panno pulito, morbido e che non faccia peli. Non utilizzare prodotti a base di alcool o di solventi.
Non si ottiene nessun risultato?	Scollegare la presa murale del televisore per 30 secondi, quindi ricollegarla nuovamente. Se il vostro televisore è guasto, non cercate di ripararlo da soli: rivolgetevi al servizio assistenza.

Glossario

DVI (Digital Visual Interface): E' uno standard di interfacciamento digitale creato dalle Digital Display Working Group (DDWG) per convertire segnali analogici in digitale da adattare a monitor analogici e digitali.

VGA (Video Graphics Array): uno standard grafico comune utilizzato per PC.

Segnali RVB : Sono 3 segnali video Rosso, Verde, Blu che compongono l'immagine. L'utilizzo di questi segnali permette di ottenere una migliore qualità dell'immagine.

Segnali S-VHS: Sono 2 segnali video separati Y/C risultanti dagli standard di registrazione S-VHS e Hi-8. I segnali di luminanza Y (bianco e nero) e i segnali di cromaticanza C (colori) sono registrati separatamente sulla banda. Ciò consente di migliorare la qualità dell'immagine rispetto ai sistemi video standard (VHS e 8 mm) nei quali i segnali Y/C sono combinati per ottenere solo un segnale video.

Suono NICAM: Procedimento che consente di trasmettere il suono mediante sistema digitale.

Sistema: L'immagine televisiva non è trasmessa allo stesso modo da tutti i paesi. Esistono vari standard: BG, DK, I, e L L'. La regolazione **Sistema** (pag. 6) serve a selezionare questi standard. Da non confondere con i sistemi di codificazione dei colori PAL o SECAM: Il Pal è utilizzato nella maggior parte dei Paesi Europei, il Secam in Francia, in Russia e nella gran parte dei paesi d'Africa. Gli Stati Uniti e il Giappone utilizzano un sistema diverso, chiamato NTSC. Gli ingressi EXT1 e EXT2 possono riprodurre delle registrazioni effettuate con il sistema di codificazione colori NTSC.

Formato 16/9: Indica il rapporto tra la larghezza e l'altezza dello schermo. Gli schermi panoramici hanno una proporzione 16/9, gli schermi tradizionali: 4/3.

Indledning

Tillykke med dit nye fjernsyn og tak fordi du valgte netop dette.

Denne brugervejledning er lavet for at hjælpe dig med at installere og anvende dit fjernsyn.

Vi opfordrer dig til at læse den igennem.

Vi håber, du vil blive fuldt ud tilfreds med vores teknologi.

Oversigt

Indstilling

Præsentation af LCD-fjernsynet	2
Knapperne på fjernsynet	2
Fjernbetjeningens taster	3
Taster til VCR og DVD	4
Installering af fjernsynet	5
Hurtig installation	5
Sortering af programmer	6
Manuel indlæsning	6
Andre valgmuligheder i menuen Indstillinger	6

Anvendelse

Indstilling af billedet	7
Indstilling af lyden	7
Valg af indstillinger	7
16:9-format	8
Tekst-tv	9
Anvendelse som computerskærm	10
Til brug i HD (High Definition – højopløsning) funktion	11

Tilslutningsmuligheder

Videoptager	12
Andet udstyr	13
Tilslutninger på sidepanelet	13
Computer	13

Praktiske oplysninger

Gode Råd	14
Ordforklaring	14

DK



Regler for genbrug

Dit fjernsyn er fremstillet af materialer, som kan genbruges.

For at reducere miljøforureningen, findes der specialiserede firmaer, som indsamler brugte apparater for at afmontere de dele, der kan genbruges (for yderligere oplysninger kan du henvende dig til din forhandler).

Præsentation af LCD-fjernsynet

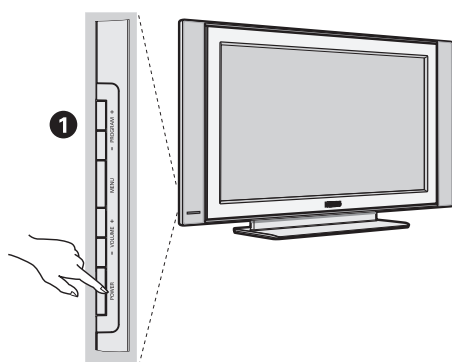

1 Knapperne ovenpå fjernsynet:

- **POWER:** Bruges til at tænde og slukke fjernsynet.
- **VOLUME +/-:** Bruges til at indstille lydstyrken.
- **MENU:** Bruges til at åbne og lukke menuerne. Knapperne **PROGRAM +/-** bruges til at vælge en indstilling, og knapperne **VOLUME +/-** bruges til at lagre den aktuelle indstilling.
- **PROGRAM +/-:** Bruges til at vælge programmer.

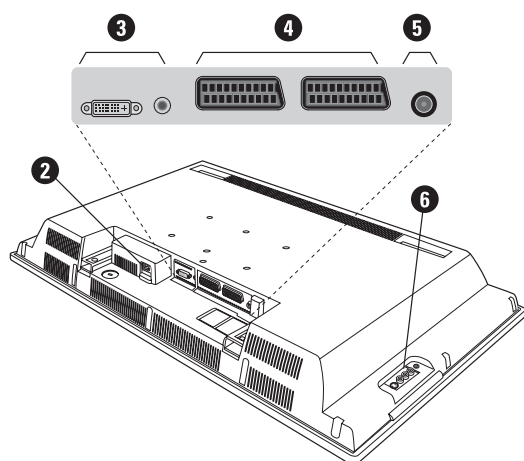

Bag på fjernsynet:

De vigtigste tilslutningsstik er placeret under fjernsynet.

Yderligere oplysninger om tilslutninger finder du på side 12.

- 2 Netdel
- 3 DVI- og lydindgang for tilslutning af HD (high definition) udstyr eller computer med DVI-udgang.
- 4 EXT1/EXT2/SCART-stik
- 5 Stik til fjernsyns
- 6 Side connections

Fjernbetjening

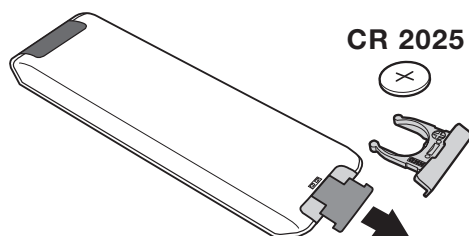







Fjern isoleringsstrimlen fra batteriet for at aktivere fjernbetjeningen.

Batteriet, som leveres sammen med apparatet, indeholder hverken kviksølv eller nikkel/cadmium, da vi ikke ønsker at forurene miljøet.

Smid ikke de brugte batterier ud med husholdningsaffaldet men benyt de tilgængelige indsamlingsmetoder.

Fjernbetjeningens taster

- 1)  Standby**
For at sætte fjernsynet i standby-stilling. For at tænde for fjernsynet igen trykkes på **P -/+**, **0/9** eller **AV**.
- 2)  Pixel + (afhængig af type)**
For at aktivere / deaktivere demonstrationen af Pixel Plus-funktionen.
- 3)  Videoptager (side 14)**
- 4)  Surround sound**
Aktivering/deaktivering af surroundlyd. I stereo får man indtryk af en større afstand mellem højttalerne. På de modeller, der er udstyret med Virtual Dolby Surround* får man glæde af Dolby Surround Pro Logic-systemets gode lyd.
- 5) AV**
Til visning af **Kilde** for at vælge tv eller andet udstyr tilsluttet til **EXT1**, **EXT2/S-VHS2**, **AV/S-VHS3**, **PC** eller **HD** (se side 12).
- 6)  Aktiv kontrol**
Optimer billedkvaliteten under hensyn til modtagelseskvaliteten og omgivelsernes lysforhold.
- 7) Menu**
Anvendes til at åbne eller lukke menuerne.
- 8) **Markør** (**^ v < >**)**
Disse fire knapper bruges til at bevæge sig rundt i menuerne.
- 9) Lydstyrke**
Til at slukke eller tænde for lyden.
- 10)  Billed- og lydindstillinger**
Til at få adgang til en række forud-indstillede billed- og lydindstillinger:
*Indstillingen **personal** modsvarer de indstillinger, der er foretaget i menuerne.*
- 11)  Information på skærm**
For at vise / fjerne programmets nummer, klokkeslæt, lydangivelse og den tid, der er tilbage, indtil apparatet slukker. Tryk i 5 sekunder for at vise programnummeret permanent på skærmen.

* Udviklet med bistand fra Dolby Laboratories. "Dolby" og det dobbelte D-symbol er indregistrerede varemærker, der tilhører Dolby Laboratories.

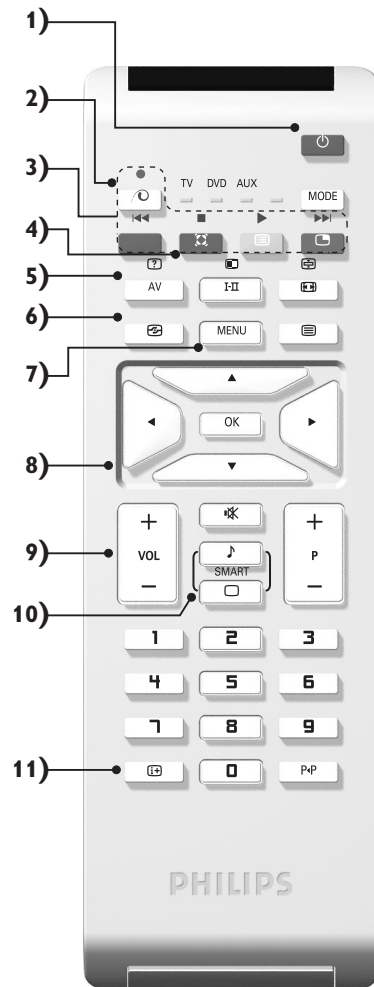

Fjernbetjeningens taster

- 12) **Vælgerknap**
Tryk på denne tast for at skifte mellem **TV**, **DVD** eller **AUX**.
- 13) **PIP til/fra (side 10)**
- 14) **Programliste**
Til at vise status på programlisten.
Brug derefter knapperne \wedge \vee for at vælge et program.
Tryk på knappen $\>$ for at vise programmet.
- 15) **16:9-format (side 8)**
- 16) **I-II Lydindstilling**
Giver mulighed for at skifte programmer i **Stereo** og **Nicam Stereo** til **Mono** eller, ved tosprogede udsendelser, at vælge mellem **Dual I** og **Dual II**.
Mono står med rødt, når lydindstillingen er brugervalgt.
- 17) **Visning af tekst-tv (side 9)**
- 18) **Gælder ikke tv-funktionen**
- 19) **Mute**
Afbrydelse eller aktivering af lyden.
- 20) **P -/+ Valg af fjernsynsprogrammer**
For at bevæge sig op eller ned mellem programmerne.
Nummeret og lydgenviselsen vises i få sekunder.
For visse programmer udstyret med tekst-tv vises programmets titel nederst på skærmen.
- 21) **0/9 Taltaster**
Giver direkte adgang til programmerne. Hvis programnummeret er tocifret, skal du indtaste det andet ciffer, inden strengen forsvinder.
- 22) **P-P Foregående program**
For at komme tilbage til det sidst sete program.

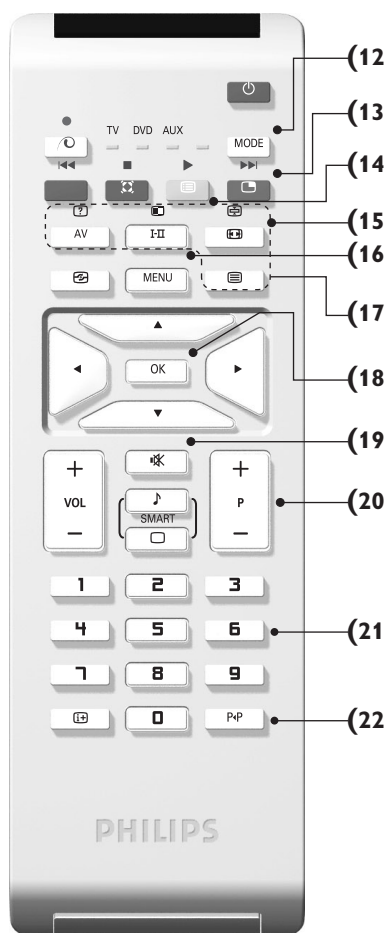

Taster til VCR og DVD (vælgerknap)

Fjernbetjeningen bruges til at styre båndoptagerens vigtigste funktioner og DVD.

Tryk på **MODE** -knappen for at vælge den ønskede funktion: **DVD** eller **AUX** (video). Kontrolløset på fjernkontrollen tændes og viser den valgte funktion. Efter 20 sekunder uden nogen handling slukkes lyset (der vendes tilbage til TV-funktionen).

Hvis udstyret i øvrigt giver mulighed for det, kan følgende taster anvendes:

	standby,
	spol tilbage,
	spol fremad,
	optag,
	pause,
	stop,
	afspilning,
MENU	menu,
\wedge \vee $\<$ $\>$	navigation og indstillinger,
OK	for at godkende,

0/9	nummertaster,
P -/+	programvalg,
I-II	sprogvalg,
	OSD-menu,
P-P	DVD: T-C-funktion, VCR: Indeksfunktion.

Fjernbetjeningen er kompatibel med alle videomaskiner der anvender RC5-standarden, samt alle DVD-afspillere, der anvender RC6-standarden.

Placering og tilslutninger

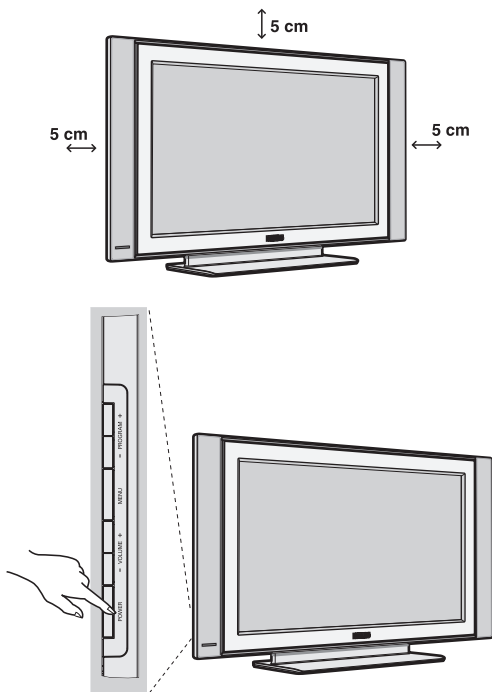

1 Placering af fjernsynet

Stil fjernsynet på et solidt og stabilt underlag. Anvend ikke vand og varme genstande (lampe, stearinlys, varmeovn osv.) i nærheden af fjernsynet. Ventilationsrillerne bag på fjernsynet må ikke tildækkes.

2 Tilslutning af antenner

- Tilslut det medfølgende antennekabel tilstikket  i bunden af fjernsynet og den anden ende til dit antennestik.
- Forbind netledningen til fjernsynet og netstikket til en 220-240 volt stikkontakt.

Se side 12 med hensyn til tilslutning af andre apparater.

3 Tænde fjernsynet

Tryk på **POWER** for at tænde fjernsynet. En grøn kontrollampe tændes, og skærmen tænder. Hvis fjernsynet er i standby (rød kontrollampe), skal du trykke på tasten **P +/-** på fjernbetjeningen.

Gå derefter til afsnittet om hurtig installation. Kontrollampen blinker, når du bruger fjernbetjeningen.

Plug & Play

Hurtig installation

Første gang fjernsynet tændes, vises en menu på skærmen. I denne menu skal du vælge land og sprog til menuerne:

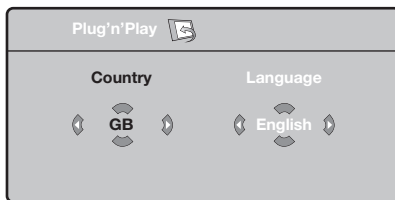

Hvis menuen ikke vises, skal du holde tasterne **VOLUME -** og **VOLUME +** på fjernsynet trykket ind i 5 sekunder for at få vist menuen.

- 1 Brug tasterne **^** **v** på fjernbetjeningen til at vælge det ønskede land, og godkend med **>**. Hvis landet ikke vises på listen, skal du vælge indstillingen ...
- 2 Vælg derefter sprog med tasterne **^** **v**, og godkend med **>**.

- 3 Søgningen starter automatisk. Alle tilgængelige tv-programmer og radiostationer* gemmes. Det tager et par minutter. På skærmen vises status for søgningen og antallet af fundne programmer. Når søgningen er afsluttet, lukker menuen automatisk.

Tryk på **MENU** for at afslutte eller afbryde søgningen. Se afsnittet Gode råd på side 14, hvis ingen programmer bliver fundet.

- 4 Hvis senderen eller kabelnetværket overfører signalet til automatisk sortering, får programmerne tildelt korrekte programnumre. Installationen er nu afsluttet.
- 5 Hvis programmerne ikke sorteres automatisk, kan du bruge menupunktet **Sortere** til at ændre programnumrene.

Visse sendere og kabelnetværk udsender deres egne sorteringsparametre afhængigt af region, sprog mv. Vælg i så fald med tasterne **^** **v**, og godkend med **>**.

Sortering af programmer

- 1 Tryk på tasten **MENU**. TV-menu vises på skærmen.

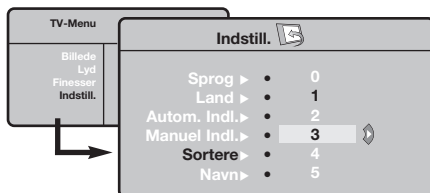

- 2 Flyt med markøren, og vælg menuen **Indstillinger** og derefter menupunktet **Sortere**.
- 3 Vælg det program, der skal flyttes, med tasterne **^** **v**, og tryk på **>**.
- 4 Brug derefter tasterne **^** **v** til at vælge det nye nummer, og godkend med **<**.
- 5 Udfør trin 3 og 4, indtil alle programmer har fået det ønskede nummer.
- 6 Tryk på **i+** for at afslutte menuen.

Manuel indlæsning

Denne menu bruges til at lagre programmerne et efter et.

- 1 Tryk på tasten **MENU**.
- 2 Flyt med markøren, og vælg menuen **Indstillinger** og derefter menupunktet **Manuel indlæsning**.

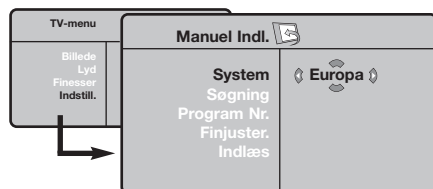

- 3 **System:** Vælg **Europa** (automatisk søgning*) eller **Vesteuropa** (standarden BG), **Østeuropa** (standarden DK), **England** (standarden I) eller **Frankrig** (standarden LL').

* Undtagen for Frankrig (standarden LL'), hvor du skal vælge **Frankrig**.

- 4 **Søgning:** Tryk på **>**. Søgningen begynder. Så snart et program er fundet, standser visningen, og programnavnet vises, hvis det er tilgængeligt. Gå videre til næste trin. Hvis du kender frekvensen for det ønskede program, kan du indtaste nummeret direkte med tasterne **0** til **9**.

Se afsnittet *Gode råd* (side 14), hvis ingen billeder bliver fundet.

- 5 **Programnr.:** Indtast det ønskede nummer med tasterne **<** **>** eller **0** til **9**.
- 6 **Finjuster:** Indstil med tasterne **<** **>**, hvis modtagelsen ikke er tilstrækkelig god.
- 7 **Indlæs:** Tryk på **>**. Programmet er nu gemt.
- 8 Gentag trin 4 til 7 for hvert program, der skal gemmes.

Afslutning af menuen: Tryk på tasten **i+**.

Andre valgmuligheder i menuen Indstillinger

- 1 Tryk på tasten **MENU**, og vælg menuen **Indstillinger**:
- 7 **Sprog:** for at vælge et andet sprog til menuerne.
- 3 **Land:** for at vælge land.

Denne indstilling gælder for søgning, automatisk sortering af programmer og visning af Tekst-tv. Hvis landet ikke vises på listen, skal du vælge indstillingen...

- 4 **Automatisk indlæsning:** For at starte en automatisk søgning efter alle de programmer, der er tilgængelige i området. Hvis senderen eller kabelnetværket overfører signalet til automatisk sortering, får programmerne tildelt korrekte numre. Hvis programmerne ikke sorteres automatisk, kan du bruge menupunktet **Sortere** til at ændre numrene.

Visse sendere og kabelnetværk udsender deres

egne sorteringsparametre afhængigt af region, sprog mv. Vælg i så fald med tasterne **^** **v**, og godkend med **>**. Tryk på **MENU** for at afslutte eller afbryde søgningen. Se afsnittet *Gode råd* (side 14), hvis ingen billeder bliver fundet.

- 5 **Navn:** Det er muligt at give programmerne, radiostationer og de eksterne stik et navn. Brug tasterne **<** **>** til at flytte i navnets visningsområde (5 tegn), og brug tasterne **^** **v** til at vælge et tegn. Tryk på tasten **<** for at afslutte, når navnet er indtastet. Navnet er nu gemt.

Bemærk: Under installationen navngives programmerne automatisk, hvis identifikationssignalet overføres.

- 6 Tryk på **i+** for at afslutte menuen.

Indstilling af billedet

- 1 Tryk på tasten **MENU** og derefter på **>**.
Menuen **Billede** vises:

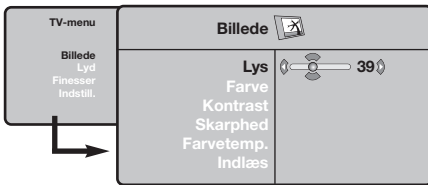

- 2 Brug tasterne **^** **v** til at vælge en indstilling, og brug tasterne **<** **>** til at indstille.
- 3 Vælg indstillingen **Indlæs**, når indstillingerne er valgt, og tryk på **>** for at gemme dem. Tryk på **i+** for at afslutte.

Indstilling af lyden

- 1 Tryk på **MENU**, vælg **Lyd** (**v**), og tryk på **>**.
Menuen **Lyd** vises:

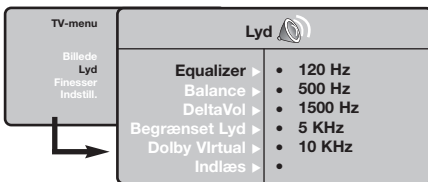

- 2 Brug tasterne **^** **v** til at vælge en indstilling, og brug tasterne **<** **>** til at indstille.
- 3 Vælg menupunktet **Indlæs**, når indstillingerne er valgt, og tryk på **>** for at gemme dem.
- 4 Tryk på **i+** for at afslutte menuen.

Beskrivelse af indstillingerne:

- **Lys:** Ændrer billedets lysstyrke.
- **Farve:** Ændrer billedets farvestyrke.
- **Kontrast:** Ændrer forskellen mellem lyse og mørke farvetoner.
- **Skarphed:** Ændrer billedets skarphed.
- **Farve :** Indvirker på farvernes gengivelse: **Koldt** (mere blå), **Normalt** (afbalanceret) eller **Varmt** (mere rødt).
- **Indlæs:** Gemmer indstillingerne for billedet.

Beskrivelse af indstillingerne:

- **Equalizer:** For at justere lydens tone (fra bas: 120 Hz til diskant: 10 kHz).
- **Balance:** Afbalancerer lyden i venstre og højre højttaler.
- **DeltaVol:** Bruges til at kompensere for udsving i lydstyrken mellem de forskellige programmer eller EXT-stik. Denne indstilling virker for programnumrene 0 til 40 og EXT-stikkene.
- **Begrænset lyd:** Automatisk styring af lydstyrken, så ændringer i lydstyrken begrænses, specielt ved skift af program eller visning af reklamer.
- **Dolby Virtual:** Aktivering/deaktivering af surroundlyd.
Du kan også få adgang til disse indstillinger ved hjælp af tasten .
- **Indlæs:** Gemmer lydindstillingerne.

Valg af indstillinger

- 1 Tryk på **MENU**, vælg **Finesser** (**v**), og tryk på **>**. Vælg blandt følgende indstillinger:
- 2 **Kontrast+:** Automatisk indstilling af billedets kontrast, så den mørke del af billedet hele tiden er sort.
- 3 **NR :** Formindskelse af billedets støjniveau (sne) i tilfælde af dårlige modtagerforhold.
- 4 **Slumre-Timer** (kun på bestemte modeller): for at vælge tidspunktet for automatisk skift til standby.
- 5 **PIP:** Bruges til at indstille størrelsen på og placeringen af PIP-skærmen.
- 6 Tryk på **i+** for at afslutte menuen.

16:9-format

De billeder, du modtager, udsendes enten i 16:9-format (bredt billede) eller i 4:3-format (traditionel billedstørrelse). 4:3-billeder kan have et sort bånd foroven og fornedet (letterbox format). Denne funktion giver dig mulighed for at fjerne de sorte bånd og få den bedst mulige gengivelse af billedet på skærmen.

Tryk på knappen  eller < > for at vælge de forskellige formater:

Fjernsynet er udstyret med en automatisk omskiftning, der reagerer på et særligt signal, som visse programmer udsender, så apparatet selv vælger det rigtige billedformat.

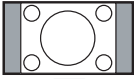

4:3

Billedet gengives i 4:3-format. Der er et sort felt i hver side af billedet.

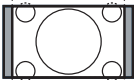

Format 14:9

Billedet er forstørret til 14:9-format. Der er stadig et sort felt i hver side af billedet.

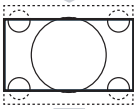

Format 16:9

Billedet er forstørret til 16:9-format. Den stilling anbefales, hvis billedet har sorte bånd foroven og fornedet på skærmen (letterbox format).

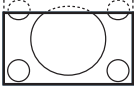

Tekst Zoom

Denne indstilling bruges for at få vist et 4:3-billede i fuld skærmstørrelse og samtidig se underteksterne.

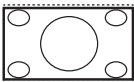

Super Brede

Denne indstilling giver mulighed for at se 4:3-billeder i fuld skærmstørrelse ved at gøre billedets sider bredere.

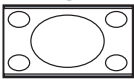

Wide-Screen

Med denne funktion kan du genskabe de rigtige proportioner, når der sendes i 16:9-format. Et 4:3-billede vil udfylde skærmen som vist til venstre. Men i tilfælde af en udsendelse i 16:9-formatet, vil denne indstilling gengive de rigtige proportioner uden forvrængning.

Tekst-tv

Tekst-tv er et informationssystem, der udsendes på visse kanaler og læses som en avis. Via funktionen Tekst-tv kan man få adgang til undertekster for hørehæmmede eller personer, som ikke forstår sproget i det viste program, f.eks. ved kabel-tv, satellitprogrammer mv.

Tryk på:

For at:



Aktivere Tekst-tv

For at kalde eller forlade tekst-TV. Indholdsfortegnelsen vises med listen over de afsnit, du har adgang til. Hvert afsnit er mærket med et 3-cifret sidetal.

Hvis den valgte kanal ikke udsender Tekst-tv, vises meddelelsen 100, og skærmen forbliver sort. Afslut Tekst-tv, og vælg en anden kanal.

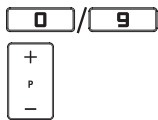

Valg af en side

Indtast det ønskede sidetal med tasterne 0 til 9 eller P +/- . Eksempel: Indtast 120 for at gå til side 120. Nummeret vises øverst til venstre på skærmen, sidetælleren aktiveres, og derefter vises siden. Gentag fremgangsmåden for at se en anden side.

Hvis sidetælleren bliver ved med at søge, betyder det, at siden ikke bliver sendt. Vælg i så fald et andet sidetal.



Direkte adgang til et afsnit

Der vises farvede områder nederst på skærmen. De 4 farvede taster giver adgang til de tilsvarende afsnit eller sider.

De farvede områder blinker, hvis afsnittet eller siden ikke er tilgængelig.



Indholdsfortegnelse

For at vende tilbage til indholdsfortegnelsen (normalt på side 100).





Stop bladrning i undersider

Visse sider indeholder undersider, der vises automatisk. Denne tast bruges til at standse eller genoptage automatisk visning af undersider. Tegnet  vises øverst til venstre på skærmen.



Dobbelt sider i tekst-tv

Sådan aktiveres eller annulleres visning af en dobbeltside i tekst-tv. Den aktive side vises i venstre side af skærmen, og den efterfølgende side vises i højre side. Tryk på knappen  for at fryse en side, f.eks. indholdsfortegnelsen. Den aktive side bliver nu siden til højre. Tryk på knappen  for at vende tilbage til normal visning.



Skjulte oplysninger

For at vise eller fjerne de skjulte oplysninger, f.eks. løsninger til spil.

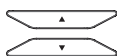

Forstørrelse af en side

For at se først den øverste halvdel og så den nederste halvdel og derefter vende tilbage til normal størrelse.



Foretrukne sider

I Tekst-tv programmerne 0 til 40 kan man gemme de 4 foretrukne sider, der derefter bliver direkte tilgængelige med de farvede taster, dvs. den røde, grønne, gule og blå tast.

1 Tryk på tasten **MENU** for at skifte til funktionen med de foretrukne sider.

2 Vis den side i Tekst-tv, som skal gemmes.

3 Tryk derefter i 3 sekunder på tasten med den ønskede farve. Siden er nu gemt.

4 Gentag denne fremgangsmåde med de andre farvede taster.

5 Når du herefter ser Tekst-tv, vises de foretrukne sider i farver nederst på skærmen. Tryk på **MENU** for at vælge de sædvanlige afsnit igen.

Tryk på  i 5 sekunder for at slette alt.



Anvendelse som computerskærm

Bemærk:

- Når du bruger LCD-tv'et som pc-skærm, kan der opstå små diagonale interferenslinjer, når det er opstillet i et miljø med elektromagnetisk interferens, men dette har ingen indflydelse på produktets ydeevne.
- Det anbefales at bruge en VGA-skærm af god kvalitet med et godt støjsoleringsfilter for at opnå et bedre resultat.

Computerskærm

Fjernsynet kan anvendes som computerskærm. Med PIP-funktionen kan du indsætte et ekstra billedfelt i skærmen, så du samtidig kan se et fjernsynsprogram.

PIP-funktionen (Picture InPicture) fungerer kun, hvis din pc har en digital udgang.

Du skal dog først tilslutte computeren og indstille opløsningen (se side 13).



Valg af computerskærm

- 1 Tryk på AV-tasten på fjernbetjeningen for at vælge **Kilde**.
- 2 Brug markortasten \wedge/\vee for at vælge **PC** og tryk derefter på markørtasten \gt for at skifte fra tv-til pc-funktion (**DVI In**).
For at komme tilbage til tv-funktion trykkes på **AV**-tasten, vælg **TV** og bekræft med \gt .
Hvis der ikke er noget PC-signal i mere end 5 sekunder, skifter fjernsynet automatisk til standby.

Brug af PIP

Når fjernsynet er indstillet til PC, kan du indsætte et ekstra billedfelt i skærmen, så du samtidig kan se fjernsyn.

Bemærk: PIP-funktionen er kun mulig, hvis computeren er forbundet til DVI-bøsningen (se side 13).

- 1 Tryk på knappen  for at få vist PIP-vinduet. Fjernsynets billede gengives i det lille indsatte vindue.
- 2 Tryk på -tasten igen for at ændre skærmstørrelsen. Skift til dobbeltskærm hvorefter den slukker.
- 3 Brug **P +/-** tastener for at ændre programmerne på PIP-skærmen.

Brug af computermenuerne

Tryk på knappen **MENU** for at få adgang til de specielle indstillinger for computerskærmen. Brug markøren til at indstille (indstillingerne gemmes automatisk):

- **Billede:**
 - **Lys/Kontrast:** Bruges til at indstille lysstyrke og kontrast.
 - **Vandret/Lodret*:** Bruges til at indstille billedets vandrette og lodrette placering.
 - **Farvetemp.:** Bruges til at indstille farvetonerne (kold, normal eller varm).
- **Auto-valg:** Bruges til at vælge den lyd, der gengives på fjernsynet (pc, tv eller radio). Du kan f.eks. høre radio, mens du arbejder på computeren.
- **Finesser:**
 - **Fase/Ur:** Bruges til at fjerne de vandrette (Fase) og de lodrette (Ur) forstyrrende linjer.
 - **Format:** Bruges til at vælge mellem bred skærm eller det oprindelige format for computer-skærme.
 - **PIP:** Bruges til at indstille størrelsen på og placeringen af PIP-skærmen.
 - **Auto-justering*:** Placeringen indstilles automatisk.
- **Fabriksindstilling:** Bruges til at vælge fabriks-/standardindstillingerne.
Disse justeringer er ikke mulige, hvis computeren er forbundet til DVI-bøsningen.

Til brug i HD (højopløsning) funktion

HD Funktion

HD (High Definition) funktion giver dig tydeligere og skarpere billeder gennem DVI-indgangen, hvis du bruger en HD-modtager eller -udstyr, som kan transmittere højopløsningsprogrammering.

Du skal føge først tilslutte HD-udstyret (se side 13).

Valg af HD funktion

- 1 Tryk på AV-tasten på fjernbetjeningen for at vis **Kilde**.
- 2 Brug markortasten \wedge/\vee for at vælge **HD** og tryk derefter på markortasten \gt for at koble tv'et til HD funktion.
For at komme tilbage til tv-funktion trikkes på **AV**-tasten, vælg **TV** og bekræft med \gt .

Brug af HD menuerne

Tryk på **MENU**-tasten for at komme til de specifikke indstillinger i HD-funktion. Brug markortasten for at indstille dem (indstillingerne gemmes automatisk):

• Billede:

- **Lys:** Ændrer billedets lysstyrke.
- **Farve:** Ændrer billedets farvestyrke.
- **Kontrast:** Ændrer forskellen mellem lyse og mørke farvetoner.
- **Skarphed:** Ændrer billedets skarphed.
- **Farve :** Indvirker på farvernes gengivelse: **Koldt** (mere blå), **Normalt** (afbalanceret) eller **Varmt** (mere rødt).
- **Indlæs:** Gemmer indstillingerne for billedet.

• Lyd:

- **Equalizer:** For at justere lydens tone (fra bas: 120 Hz til diskant: 10 kHz).
- **Balance:** Afbalancerer lyden i venstre og højre højttaler.
- **DeltaVol:** Bruges til at kompensere for udsving i lydstyrken mellem de forskellige programmer eller EXT-stik. Denne indstilling virker for programnumrene 0 til 40 og EXT-stikkene.
- **Begrænset lyd:** Automatisk styring af lydstyrken, så ændringer i lydstyrken begrænses, specielt ved skift af program eller visning af reklamer.
- **Dolby Virtual:** Aktivering/deaktivering af surroundlyd.

Du kan også få adgang til disse indstillinger ved hjælp af tasten .

- **Indlæs:** Gemmer lydindstillingerne.

• Finesser:

- **Slumre-Timer** (kun på bestemte modeller): for at vælge tidspunktet for automatisk skift til standby.
- **PIP:** Bruges til at indstille størrelsen på og placeringen af PIP-skærmen.
- **Vandret:** Bruges til at indstille billedets vandrette.

Tilslutning af eksternt udstyr

Fjernsynet er udstyret med 2 stik, EXT1 og EXT2, som sidder bag på apparatet.

Tryk på **AV**-Tasten på fjernbetjeningen for at vise **Kilde** og vælg det tv eller andet udstyr, der er tilsluttet til **EXT1**, **EXT2/S-VHS2**, **AV/S-VHS3**, **PC** eller **HD**

Stikket **EXT1** rummer indgange/ udgange til audio og video og RGB signaler.

Stikket **EXT2** rummer indgange/ udgange til audio og video og S-VHS signaler.

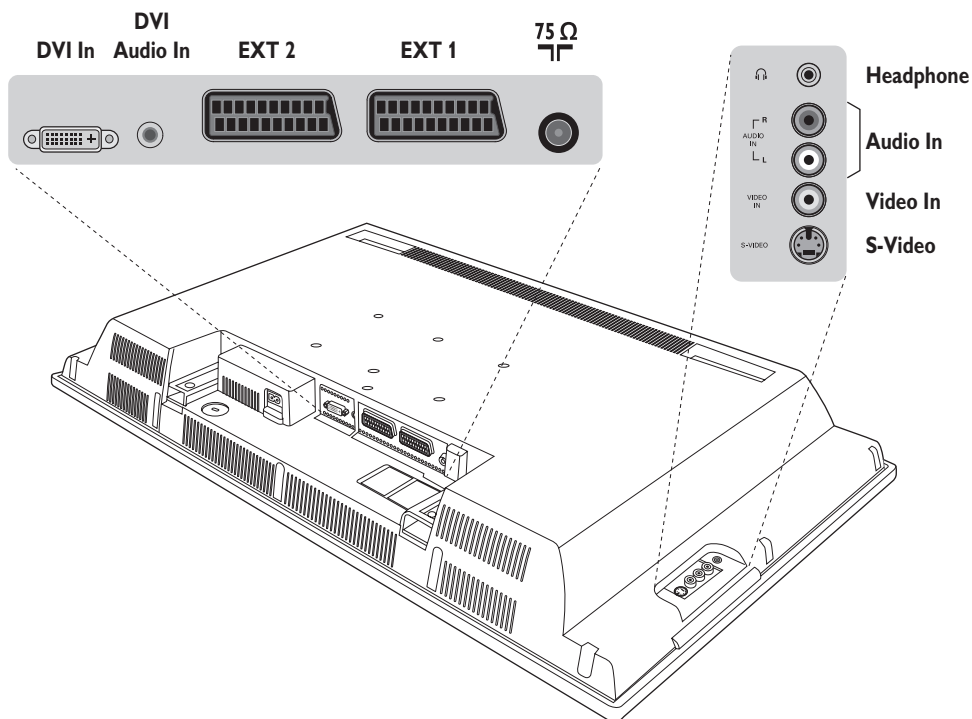

Videoptager

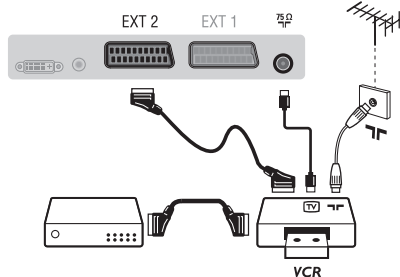

Udfør tilslutningerne som vist på tegningen.

Brug et Eurokabel af god kvalitet.

Hvis din videoptager ikke er udstyret med stik til eksternt udstyr, kan du kun udnytte antenneforbindelsen. Derfor skal Test-signalet i videoen opsøges og tildeles programnummeret 0

(se manuel indlæsning, s. 6).

For at se videobilledet, tryk på **0**.

Videoptager med dekoder

Tilslut dekoderen til videoptagerens andet Euro-stik. du kan så optage kodede udsendelser.

Andet udstyr

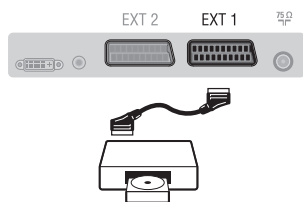

Satellit modtager, dekoder, DVD, spilcomputer, osv.

Udfør tilslutningerne som vist på tegningen. For at opnå en bedre billedkvalitet, bør du slutte det udstyr til EXT1, som udsender RGB signaler (digital dekoder, spilcomputer, DVD, osv.), og det udstyr til EXT2, som udsender S-VHS signaler (S-VHS og Hi-8 videooptagere) og alt andet udstyr enten til EXT1 eller EXT2.

For at vælge det tilsluttede udstyr

Tryk på knappen **AV** for at vælge EXT1, EXT2/S-VHS2 (S-VHS signaler fra stikket EXT2).

Tilslutninger på sidepanelet

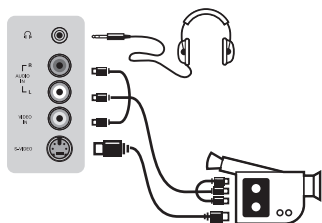

Udfør tilslutningerne som vist på tegningen.

Vælg **AV/S-VHS3** med tasten **AV**.

Hvis apparatet er i mono, skal lydsignalet sluttes til indgangen **AUDIO L** (eller **AUDIO R**). Lyden gengives automatisk i fjernsynets højre og venstre højttaler.

Hovedtelefoner

Når hovedtelefonerne er tilsluttet, er fjernsynets lyd afbrudt. Brug tasterne **VOLUME +/-** til at indstille lydstyrken.

Hovedtelefonernes impedans skal ligge mellem 32 og 600 ohm.

HD-modtager

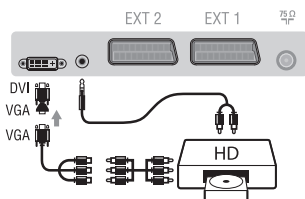

Udfør tilslutningerne som vist på tegningen.

Vælg **HD** med tasten **AV**.

Yderligere oplysninger om brug af fjernsynet som HD funktion finder du på side 11.

Computer



PC med DVI

Tilslut monitorudgangen (DVI) på din computer til **DVI-In** på tv'et. Tilslut lydudgangen Audio ud på computeren til indgangen **DVI In Audio** ind på tv'et.

PC med VGA

Tilslut monitorudgangen (VGA) på din computer via en VGA/DVI-adaptor (følger ikke med apparatet) til **DVI In** på tv'et. Tilslut lydudgangen Audio ud på computeren til indgangen **DVI In Audio** ind på tv'et.

Yderligere oplysninger om brug af fjernsynet som computerskærm finder du på side 10.

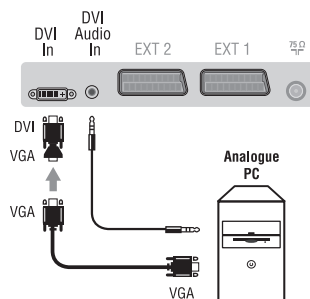

Skærmens optimale opløsning opnås ved at konfigurere computeren til 1024 x 768, 60 Hz.

Herunder vises en liste med de forskellige tilgængelige skærmopløsninger for fjernsynet:

640 x 480, 60 Hz	800 x 600, 56 Hz	1024 x 768, 60 Hz
640 x 480, 67 Hz	800 x 600, 60 Hz	1024 x 768, 70 Hz
640 x 480, 72 Hz	800 x 600, 72 Hz	1024 x 768, 75 Hz
640 x 480, 75 Hz	800 x 600, 75 Hz	
720 x 400, 70 Hz	832 x 624, 75 Hz	

Gode råd

Dårligt billede	Nærliggende bakker eller høje bygninger kan forårsage dobbelte billeder, ekko eller skygger. I så tilfælde prøv at indstille billedet manuelt (se pkt. 6 i afsnittet "Manuel indlæsning" på side 6) eller ændre den udvendige antennes retning. Stueantennen giver ikke altid optimale modtagerforhold. Drej antennen for at forbedre modtagerforholdene. Hvis det ikke hjælper, skal der bruges en udendørs antenne.
Billedet mangler helt	Har du sat antennestikket rigtigt i? Har du valgt det rigtige system? (side 6). Et dårligt forbundet antennestik eller en dårlig forbindelse til eksternt udstyr er ofte årsag til problemer med billede eller lyd (det sker, at stikkene går fra hinanden, når man flytter eller drejer fjernsynet). Kontrollér alle tilslutningerne.
Lyden mangler helt	Hvis visse programmer er helt uden lyd, men billedet vises, er det fordi, du ikke har valgt det rigtige tv-system. Gentag indstillingen System (side 6). Virker den forstærker, der er tilsluttet fjernsynet, ikke? Kontroller, at du ikke har byttet om på lydudgang og lydindgang.
Funktionen PC eller PIP virker ikke?	Kontroller, at computeren er indstillet til en kompatibel skærmopløsning (se side 10).
Hvis fjernbetjeningen ikke virker	Fjernsynet reagerer ikke på fjernbetjeningen. Kontrollampen blinker ikke, når du bruger fjernbetjeningen? Udskift batteriet.
Standby	Hvis fjernsynet ikke modtager noget signal i 15 minutter, slår det automatisk over på standby. Fjernsynet er udstyret med en energisparefunktion, så strømforbruget i standby-funktionen er meget lavt (mindre end 1 W).
Rengøring af fjernsynet	Tør skærmen og kassen af med en ren, blød og fnugfri klud. Brug ikke spritholdige rengøringsmidler eller opløsningsmidler.
Stadig intet resultat?	Tag netstikket ud af fjernsynet i 30 sekunder, og tilslut det derefter igen. Hvis dit fjernsyn er i uorden, forsøg aldrig at reparere det selv: Kontakt din forhandlers serviceafdeling.

Ordforklaring

DVI (Digital Visual Interface): En digital interface-standard, der er skabt af Digital Display Working Group (DDWG) for at konvertere analoge signaler til digitale signaler, så de passer til både analoge og digitale skærme.

VGA (Video Graphics Array): Et almindeligt standard-grafikvisningssystem til pc'ere.

RGB-signaler: Det er de tre videosignaler i rød, grøn og blå, der danner billedet.
Brugen af disse signaler forbedrer billedkvaliteten.

S-VHS signaler: Det drejer sig om 2 separate Y/C videosignaler fra indspilningsstandarderne S-VHS og Hi-8. Luminans-signalerne Y (sort og hvid) og krominans-signalerne C (farve) registreres separat på båndet. Man opnår derved en bedre billedkvalitet end med sædvanlig video (VHS og 8 mm) hvor Y/C-signalerne er blandet og kun danner et samlet

videosignal.

NICAM lyd: Det er et system, der giver mulighed for at transmittere lyden med digital kvalitet.

System: Fjernsynsbilleder udsendes ikke på samme måde i alle lande. Der findes forskellige standarder: BG, DK, I, og L L'. **System** indstilling (s. 6) bruges til at vælge mellem disse forskellige standarder. Dette er ikke at forveksle med PAL eller SECAM farvekodning. Standarden Pal bruges i de fleste europæiske lande, og Secam bruges i Frankrig, Rusland og i de fleste afrikanske lande. USA og Japan anvender et andet system, kaldet NTSC. Indgangene EXT1 og EXT2 kan gengive indspilninger med NTSC farvekodning.

16/9: Betegner forholdet mellem skærmens længde og højde. Fjernsyn med bred skærm har forholdet 16/9, de traditionelle skærme har et forhold på 4/3.

Table of TV frequencies.
 Frequenztafel der Fernsehsender.
 Liste des fréquences TV.
 Frequentietabel TV-Zenders.
 Tabella delle frequenze TV.
 Lista de frecuencias TV.

Lista das frequências TV
 Liste over TV senderne.
 Tabell over TV-frekvenser.
 Tabell över TV-frekvenser.
 TV-taajuustaulukko.
 Κατάλογος συχνοτήτων πομπών.

Список частот передатчиков.
 A televízió-adóállomások
 frekvenciáinak a listája.
 Lista częstotliwości stacji nadawczych.
 Seznam frekvenčních pásem vysílačů.
 Zoznam frekvenčných pásem vysílačov.

EUROPE

CANALFREQ (MHz)	CANALFREQ (MHz)	CANALFREQ (MHz)
E248.25	S15259.25	33567.25
E355.25	S16266.25	34575.25
E462.25	S17273.25	35583.25
E5175.25	S18280.25	36591.25
E6182.25	S19287.25	37599.25
E7189.25	S20294.25	38607.25
E8196.25	H1303.25	39615.25
E9203.25	H2311.25	40623.25
E10210.25	H3319.25	41631.25
E11217.25	H4327.25	42639.25
E12224.25	H5335.25	43647.25
R149.75	H6343.25	44655.25
R259.25	H7351.25	45663.25
R377.25	H8359.25	46671.25
R485.25	H9367.25	47679.25
R593.25	H10375.25	48687.25
R6175.25	H11383.25	49695.25
R7183.25	H12391.25	50703.25
R8191.25	H13399.25	51711.25
R9199.25	H14407.25	52719.25
R10207.25	H15415.25	53727.25
R11215.25	H16423.25	54735.25
R12223.25	H17431.25	55743.25
S1105.25	H18439.25	56751.25
S2112.25	H19447.25	57759.25
S3119.25	21471.25	58767.25
S4126.25	22479.25	59775.25
S5133.25	23487.25	60783.25
S6140.25	24495.25	61791.25
S7147.25	25503.25	62799.25
S8154.25	26511.25	63807.25
S9161.25	27519.25	64815.25
S10168.25	28527.25	65823.25
S11231.25	29535.25	66831.25
S12238.25	30543.25	67839.25
S13245.25	31551.25	68839.25
S14252.25	32559.25	69855.25

FRANCE

CANALFREQ (MHz)
255.75
360.50
463.75
5176.0
6184.0
7192.0
8200.0
9208.0
10216.0
B116.75
C128.75
D140.75
E159.75
F164.75
G176.75
H188.75
I200.75
J212.75
K224.75
L236.75
M248.75
N260.75
O272.75
P284.75
Q296.75

ITALY

CANALEFREQ (MHz)
A53.75
B62.25
C82.25
D175.25
E183.75
F192.25
G201.25
H210.25
H1217.25



MODEL : _____

PROD. .NO : _____

