

Register your product and get support at
www.philips.com/welcome



42PFL7864H
32PFL7864H
52PFL7404H
42PFL7404H
32PFL7404H
32PFL5624H
42PFL5624H
32PFL5624H
42PFL5624H
22PFL5614H
52PFL5604H
42PFL5604H
37PFL5604H
32PFL5604H
26PFL5604H
32PFL5404H
22PFL5604H
19PFL5404H
32PFL3904H

HU Teljes felhasználói kézikönyv

PHILIPS



Österreich	0810 000205	€0.07 pro Minute
België/Belgique	078250145	€0.06 Per minuut/Par minute
България	+3592 489 99 96	Местен разговор
Hrvatska	01 6403 776	Lokalni poziv
Česká republika	800142840	Bezplatný hovor
Danmark	3525 8759	Lokalt opkald
Estonia	6008600	local
Suomi	09 2311 3415	paikallispuhelu
France	0821 611655	€0.09 Par minute
Deutschland	01803 386 852	€0.09 pro Minute
Ελλάδα	0 0800 3122 1280	Κλήση χωρίς χρέωση
Magyarország	0680018189	Ingyenes hívás
Hrvatska	0800 222778	free
Ireland	North 0800 055 6882 South 1800-PHILIPS 7445477	free
Italia	840320086	€0.08 Al minuto
Қазақстан	+7 727 250 66 17	local
Latvia	52737691	local
Lithuania	67228896	local
Luxemburg/Luxembourg	40 6661 5644	Ortsgespräch/Appel local
Nederland	0900 8407	€0.10 Per minuut
Norge	2270 8111	Lokalsamtale
Polska	(022) 3491504	połączenie lokalne
Portugal	800 780 903	Chamada local
România	031-810 71 25/0800-89 49 10	Apel local
Россия	Moscow (495) 961-1111 Outside Moscow 8-800-200-0880	Местный звонок
Србија	+381 114 440 841	Lokalni poziv
Slovensko	0800 004537	Bezplatný hovor
Slovenija	00386 12 80 95 00	lokalni klic
España	902 888 784	€0.10 Por minuto
Sverige	08 5792 9100	Lokalsamtal
Suisse/Schweiz/Svizzera	0844 800 544	Appel local/Ortsgespräch/Chiamata locale
Türkiye	0800 261 3302	Şehir içi arama
United Kingdom	General No: 0870 900 9070 General National Rate No: 0870 911 0036	local
Україна	8-800-500-69-70	Місцевий виклик

This information is correct at the time of press. For updated information, see www.philips.com/support.

Tartalomjegyzék

1	Megjegyzés	2
2	Figyelem!	4
3	Az Ön készüléke	7
	A TV-készülék áttekintése	7
4	A készülék használata	10
	A TV-készülék be-/kikapcsolása vagy készenléti üzemmódba kapcsolása	10
	Csatornaváltás	10
	A TV hangerejének beállítása	11
	Csatlakoztatott készülékek	12
	A teletext használata	13
5	A TV-készülék speciális funkciói	14
	A nyelvi beállítások módosítása	14
	A főmenü megnyitása	15
	A beállítási menü elérése	15
	A beállítás menü megnyitása	16
	Kép- és hangbeállítások módosítása	16
	Speciális teletextfunkciók használata	21
	A kedvenc csatornák listájának létrehozása és használata	23
	Csatornák újrendezése, átrendezése és átnevezése	24
	Csatornák elrejtése és megjelenítése	25
	Az elektronikus műsorfüzet használata	26
	Időzítők használata	27
	A gyermekfelügyelet és a besorolás-alapú zárolások használata	28
	A feliratozás használata	30
	A TV-készülék órájának használata	31
	Fényképek megjelenítése, zeneszámok és videófájlok lejátszása	32
	USB-tárolóeszközről	32
	Digitális rádiócsatornák hallgatása	34
	A TV-készülék szoftverének frissítése	35
	A TV-készülék beállításainak módosítása	36
	TV-bemutató indítása	36
	A TV gyalári beállításainak visszaállítása	37

6	A csatornák beállítása	38
	Automatikus csatornabeállítás	38
	A csatornák kézi beállítása	39
	A csatornalista manuális frissítése	41
	Digitális vétel tesztelése	41
	Az indítóüzenet beállításainak módosítása	42

7	Eszközök csatlakoztatása	43
	Hátoldali csatlakozók	43
	Oldalsó csatlakozók	45
	Számítógép csatlakoztatása	46
	A CAM-modul (Conditional Access Module – feltételes hozzáférési modul) használata	48
	Csatornadekóder hozzárendelése	48
	A Philips Easylink funkció használata	49
	Kensington-zár használata	51

8	Termékadatok	52
	Támogatott képernyőfelbontások	52
	Multimédia	52
	Hangolőségység/vétel/adás	52
	Távvezérlő	52
	Tápkapcsoló	52
	Támogatott TV-tartók	52
	Elektronikus műsorfüzet információk	53

9	Hibaelhárítás	54
	Általános problémák a TV-készülékkel	54
	TV-csatornákkal kapcsolatos problémák	54
	Képpel kapcsolatos problémák	54
	Hanggal kapcsolatos problémák	55
	HDMI-csatlakozással kapcsolatos problémák	56
	USB-csatlakoztatással kapcsolatos problémák	56
	Számítógép csatlakoztatásával kapcsolatos problémák	56
	Kapcsolatfelvétel	57

10	Tárgymutató	58
-----------	--------------------	-----------

1 Megjegyzés

2009 © Koninklijke Philips Electronics N.V.
Minden jog fenntartva.

A műszaki adatok előzetes figyelmeztetés nélkül változhatnak. Minden védjegy a Koninklijke Philips Electronics N.V vagy a megfelelő jogbirtokos tulajdonában van. A Philips fenntartja a jogot, hogy a terméken anélkül hajtson végre módosításokat, hogy a korábbi készleteket ugyanúgy meg kellene megváltoztatnia.

A kézikönyvben található információk alapján biztosítható a rendszer rendeltetésszerű használata. Ha a terméket vagy annak egyes részeit nem a kézikönyvben ismertetett célra használják fel, meg kell győződni arról, hogy a felhasználási mód helyes, és a készülék alkalmas a célra. A Philips garanciát vállal arra, hogy az információk nem sértenek Egyesült Államok bejegyzett szabadalmat. További garanciákat – sem kifejezettet, sem burkoltat – nem vállal.

Garancia

- Sérülés, a TV-készülék károsodásának, illetve a garancia elvesztésének veszélye! Ne próbálja saját maga megjavítani a TV-készüléket.
- A TV-készüléket és a tartozékokat csak a gyártó által meghatározott rendeltetésének megfelelően használja.
- A TV-készülék hátulján feltüntetett figyelmeztető jel elektromos áramütés veszélyét jelzi. Soha ne távolítsa el a TV-készülék burkolatát. Szervizelési vagy javítási igény esetén mindig lépjen kapcsolatba a Philips ügyfélszolgálatával.



- A kézikönyv által kifejezetten tiltott műveletek, a nem ajánlott vagy nem engedélyezett beállítások és összeszerelési eljárások érvénytelenítik a garanciát.

Pixel-jellemzők

Ez az LCD technológiájú termék nagyszámú színes pixelt alkalmaz. Bár legalább 99,999% effektív pixellel rendelkezik, a képernyőn előfordulhatnak folyamatosan sötét (fekete) vagy folyamatosan fényes (piros, zöld vagy kék) képpontok is. Ez a képernyő szerkezeti tulajdonsága (megfelel az iparágban elfogadott szabványoknak) és nem hiba.

Nyílt forráskódú szoftver

A televízió nyílt forráskódú szoftvert tartalmaz. A Philips vállalja, hogy igény esetén a szoftverek terjesztésére általánosan használt adathordozón kiszállítja vagy elérhetővé teszi a megfelelő forráskód teljes, géppel olvasható másolatát, amelynek költsége nem lépi túl a forráskód eljuttatásának összegét. Az ajánlat a készülék vásárlásától számított 3 éven belül érvényes. A forráskód beszerzéséhez írjon a következő címre:
Development Manager
Technology & Development
Philips Consumer Lifestyle
620A Lorong 1, Toa Payoh
TP1, Level 3
Singapore 319762

Az EMF-szabványoknakvaló megfelelés

A Koninklijke Philips Electronics N.V. számos olyan terméket gyárt és kínál eladásra vásárlóinak, amelyek, mint az elektronikus készülékek általában, elektromágneses jelek kibocsátására és vételére képesek.

A Philips egyik leglényegesebb működési irányelve minden szükséges egészségi és biztonsági intézkedés fogantatása termékei gyártásában, hogy ezáltal megfeleljen az összes vonatkozó jogi

előírásnak, valamint a termék gyártásakor érvényben lévő EMF-szabványoknak. A Philips olyan termékek fejlesztésére, gyártására és eladására kötelezte el magát, amelyeknek nincs ártalmas élettani hatásuk. A Philips kijelenti, hogy termékei megfelelő, rendeltetészerű használat mellett a tudomány mai állása szerint biztonságosnak minősülnek.

A Philips aktív szerepet vállal a nemzetközi EMF- és biztonsági szabványok előkészítésében, ami lehetővé teszi számára a szabványosításban várható további fejlesztések előrevetítését és azok beépítését termékeibe.

Hálózati biztosíték (csak az Egyesült Királyságban)

A TV-készülék engedélyezett, öntött csatlakozódugóval van felszerelve. Ha szükségessé válik a hálózati biztosíték cseréje, akkor azt a dugón feltüntetett értékekkel rendelkező biztosítékra kell cserélni (például 10 A).

- 1 Távolítsa el a biztosíték tartójának fedelét, majd magát a biztosítékot.
- 2 A cserebiztosítéknak meg kell felelnie a BS 1362 szabványnak, és rendelkeznie kell az ASTA tanúsító jelzéssel. Ha a biztosíték elveszett, a termék forgalmazójától kérjen információt a megfelelő típusról.
- 3 Helyezze vissza a biztosítéktartó fedelét. Az EMC-irányelv értelmében a készülék hálózati csatlakozódugója nem távolítható el a tápkábelről.

Copyright



A VESA, az FDMI és a VESA Mounting Compliant logó a Video Electronics Standards Association védjegyei.

A Windows Media a Microsoft Corporation védjegye vagy bejegyzett védjegye az Egyesült Államokban és/vagy más országokban.

® A Kensington és a Micro Saver az ACCO World Corporation bejegyzett védjegye az Amerikai Egyesült Államokban, ezenkívül a világ számos országában be van jegyezve, illetve a bejegyzésére irányuló kérelem elbírálás alatt áll. Minden egyéb bejegyzett és be nem jegyzett védjegy az illető jogtulajdonost illeti.



A gyártás a BBE Sound, Inc. engedélyével történt. A BBE, Inc. engedélyével, a következő egyesült államokbeli szabadalmak alapján: 5510752, 5736897. A BBE és a BBE embléma a BBE Sound Inc. bejegyzett védjegye.

2 Figyelem!

A TV-készülék használata előtt figyelmesen olvassa el az összes utasítást. A garancia nem terjed ki azokra a hibákra, amelyek az utasítások figyelmen kívül hagyása miatt keletkeztek.

Biztonság

Áramütés veszélye vagy tűzveszély!

- Soha ne érje a készüléket csapadék vagy víz. Soha ne helyezzen a készülék közelébe folyadékot tartalmazó edényt, például vázát. Ha a készülékre vagy a készülékbe folyadék kerülne, azonnal húzza ki az elektromos hálózati csatlakozót. Használat előtt vizsgálta meg a TV-készüléket a Philips vevőszolgálattal.
- Soha ne tegye ki a készüléket, a távvezérlőt vagy az elemeket nyílt láng vagy hőforrás hatásának, például közvetlen napfénynek. A tűzveszély elkerülése érdekében ne helyezzen a TV-készülék, a távirányító és az elemek közelébe gyertyát vagy egyéb nyílt lángot.



- Soha ne helyezzen tárgyakat a készülék szellőzőibe vagy egyéb nyílásaiba.
- Ha a TV-készüléket elforgatja, ügyeljen arra, hogy a tápkábel ne feszüljön meg. A tápkábel feszülése esetén a csatlakozások meglazulhatnak, és szikra keletkezhet.

Rövidzárlat veszélye vagy tűzveszély!

- Soha ne tegye ki a távvezérlőt vagy az elemeket esővíz, víz vagy erős hő hatásának.

- Soha ne erőltesse a tápcsatlakozók csatlakoztatását vagy eltávolítását. A kilazult tápcsatlakozók szikrát vagy tüzet okozhatnak.

Sérülésveszély vagy a TV károsodásának veszélye!

- 25 kg-nál nagyobb súlyú TV-készülék felemeléséhez és közben történő szállításához két ember szükséges.
- Ha a készüléket állványra helyezi, kizárólag a készülékhez mellékelte állványt használja. Az állványt erősen rögzítse a TV-készülékhez. A készüléket olyan sima, vízszintes felületre helyezze, amely elbírja a TV-készülék és az állvány együttes súlyát.
- Ha a készüléket falra szereli, olyan fali szerelvényt válasszon, amely elbírja a TV-készülék súlyát. A fali szerelvényt olyan falfelületre rögzítse, amely elbírja a TV-készülék és a szerelvény együttes súlyát. A Koninklijke Philips Electronics N.V. nem vállal felelősséget a helytelen falra rögzítésből adódó balesetért, sérülésekért és károkért.

Gyermekek sérülésének veszélye!

Kövesse a következő óvintézkedéseket, hogy a gyermekek sérülésének elkerülése érdekében megelőzze a TV-készülék felborulását:

- Soha ne helyezze a TV-készüléket olyan felületre, amely terítővel vagy más olyan anyaggal van leborítva, amely lerántható.
- Győződjön meg arról, hogy a TV-készülék egyik része sem lóg túl az alátámasztási felület szélén.
- Ha a TV-készüléket magas bútorra (pl. könyvespolcra) helyezi, győződjön meg arról, hogy mind a bútor, mind a TV-készülék rögzítve van a falhoz vagy más, alkalmas tárgyhoz.
- Tanítsa meg a gyermekeknek, hogy milyen veszélyekkel jár, ha a TV-készülék eléréséhez felmászik a bútorra.

Túlmelegedés veszélye!

A TV-készüléket soha ne helyezze túl szűk helyre. A megfelelő szellőzés érdekében mindig hagyjon legalább 10 cm szabad helyet

a TV-készülék körül. Ellenőrizze, hogy függöny vagy egyéb tárgy ne takarja el a készülék szellőzőnyílásait.

A TV-készülék károsodásának veszélye!

Mielőtt csatlakoztatná a TV-készüléket a hálózati aljzathoz, győződjön meg arról, hogy a hálózati feszültség megfelel a TV-készülék hátulján feltüntetett értéknek. Eltérő feszültségérték esetén soha ne csatlakoztassa a TV-készüléket a hálózati aljzathoz.

Sérülésveszély, tűzveszély vagy a tápkábel sérülésének veszélye!

- Soha ne helyezze a TV-készüléket vagy más tárgyat a tápkábelre.
- A TV-készülék hálózati kábelének a hálózati aljzathoz való egyszerű eltávolítása érdekében biztosítsa, hogy mindig hozzáférjen a hálózati kábelhez.
- A hálózati kábel eltávolításakor soha ne a kábelt, hanem a csatlakozódugót fogja.
- Villámlással járó vihar előtt húzza ki TV-készülék tápkábelét és az antennát. Villámlással járó viharok közben soha ne érintse meg a TV-készülék részeit, a tápkábelt vagy az antennakábelt.

Halláskárosodás veszélye!

Ne használja a fülhallgatót vagy a fejhallgatót nagy hangerővel vagy túl hosszú ideig.

Alacsony hőmérséklet

Ha a TV-készüléket 5 °C alatti hőmérsékleten szállítja, akkor a TV-készülék kicsomagolása után várjon, amíg a TV hőmérséklete eléri a környezet hőmérsékletét, és csak ezután dugja a TV tápkábelét a hálózati aljzatba.

Képernyő ápolása

- Amennyire lehetséges, kerülje az állóképek megjelenítését. Az állóképek olyan képek, amelyek huzamosabb ideig a képernyőn maradnak. Állóképek például a képernyőn megjelenő menük, fekete sávok, valamint a megjelenített idő. Ha az állókép vetítése nem kerülhető el, a képernyő megóvása érdekében csökkentse a kontrasztot és a fényerőt.

- Tisztítás előtt húzza ki a dugót az aljzathoz.
- A TV-készülék és a keret tisztításához puha, nedves rongyot használjon. A készülék tisztításához soha ne használjon oldószereket, például alkoholt, vegyszereket vagy háztartási tisztítószereket.
- A TV-képernyő károsodásának veszélye! A képernyőhöz soha ne érintsen tárgyakat, azt ne nyomja meg, ne dörzsölje vagy ütögesse.
- A deformálódás és a színvesztés elkerülése érdekében a vízcseppeket rögtön törölje le.

A régi készülékek és akkumulátorok kiselejtezése



Ez a termék kiváló minőségű anyagok és alkatrészek felhasználásával készült, amelyek újrahasznosíthatók és újra felhasználhatók.



Ha ezt az áthúzott szemeteskosár szimbólumot látja egy készüléken, az adott termék megfelel a 2002/96/EK irányelv előírásainak. Tájékozódjon az elektromos és elektronikus termékek szelektív hulladékként történő gyűjtésének helyi feltételeiről. Cselekedjen a helyi szabályozásoknak megfelelően, és a kiselejtezett készülékeket gyűjtse elkülönítve a lakossági hulladéktól. A felelőssé vált készülék helyes kiselejtezésével segít megelőzni a környezet és az emberi egészség károsodását.



A termék akkumulátorai megfelelnek a 2006/66/EK európai irányelv követelményeinek, ezért ne kezelje ezeket háztartási hulladékként.

Tájékozódjon az akkumulátorok szelektív hulladékkezelésére vonatkozó helyi szabályozásokról, mivel a feleslegessé vált akkumulátorok helyes kiselejtezésével segít megelőzni a környezet és az emberi egészségre károsodását.

ECO-Green



- Nagy energiahatékonyság
- Alacsony készenléti energiafelvétel
- Újrahasznosítást elősegítő tervezés

A Philips folyamatosan szem előtt tartja innovatív fogyasztói termékei káros környezeti hatásainak csökkentését. A gyártás során a környezeti fejlesztésre irányuló erőfeszítéseink a káros anyagok mennyiségének csökkentését, az energiahatékony felhasználást, a hulladékkezelésre vonatkozó tájékoztatást és a termék újrahasznosítását célozzák. Környezetvédelmi célkitűzéseink eredményeképp ez a TV-készülék elnyerte az Európai Unió Öko-címkéjét, a megkülönböztetett Virág jelet (lásd: www.ecolabel.eu)

A készenléti állapotban fogyasztott energiával, a garanciális irányelvekkel, a cserealkatrészekkel és a TV-készülék újrahasznosításával kapcsolatos részletes

információkat a Philips országspecifikus weboldalán, a www.philips.com címen talál. A TV-készülék egyes funkciói elősegítik az energiahatékony használatot. A TV-készülék környezetvédelmi tulajdonságait az Európai Unió Öko-címkéjével ismerték el.

Energiatakarékos funkciók

- **Környezetifény-érzékelő**
Energiamegtakarítási célból a beépített környezetifény-érzékelő csökkenti a TV-képernyő fényerejét, ha a környezeti fény mennyisége csökken.
- **Energiatakarékosság**
Az energiatkarékossághoz a TV-készülék energiatkarékos beállítása mellett több TV-beállítás is hozzájárul. Tekintse meg a smart beállításokat a beállítás menüben.
- **Alacsony készenléti üzemmód energiafelhasználása**
Az osztályelső és csúcstechnológiájú tápáramkör a TV-készülék áramfogyasztását rendkívül alacsony szintre csökkenti, ugyanakkor megtartja a folyamatos készenléti funkciót.

Energiagazdálkodás

A TV-készülék speciális energiazdálkodása garantálja a lehető leghatékonyabb energiafelhasználást. Ellenőrizheti, hogy a személyes TV-beállítások, a képernyőn látható aktuális képek fényerőszintje és a környezeti fényviszonyok hogyan befolyásolják a relatív energiafogyasztást.

Nyomja meg a **DEMO** gombot, majd válassza ki az **[Active Control]** lehetőséget, és nyomja meg az **OK** gombot. A TV aktuális beállítása kiemelten jelenik meg. A megfelelő értékek ellenőrzése céljából átválthat másik beállításra.

A használat befejezése

A TV-készülék és az akkumulátorok megfelelő hulladékkezelésével kapcsolatban lásd: 'A régi készülékek és akkumulátorok kiselejtezése' részt a felhasználói kézikönyvben.

3 Az Ön készüléke

A Philips köszönti Önt! Gratulálunk a vásárláshoz! A Philips által biztosított teljes körű támogatáshoz regisztrálja termékét a www.philips.com/welcome oldalon.

- ③ **SOURCE**: A csatlakoztatott berendezések kiválasztása.
- ④ **VOLUME +/-**: A hangerő növelése vagy csökkentése.
- ⑤ **Elülső jelzőfény**
- ⑥ **LightGuide** : Csak a PFL7864H típusokon.

A TV-készülék áttekintése

Ez a rész áttekintést nyújt a TV-készülék gyakran használt kezelőszerveiről és funkcióiról.

Oldalsó kezelőszervek és jelzőfények

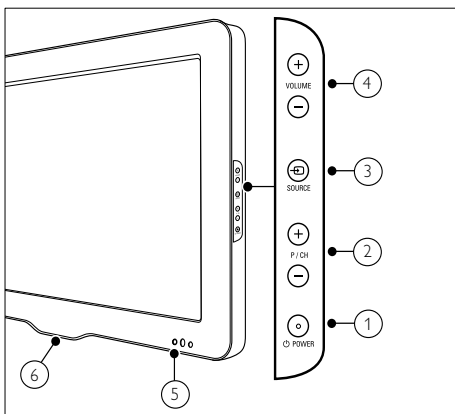

- ① **POWER**: A készülék ki- és bekapcsolása. A készülék feszültség alatt marad mindaddig, amíg a tápkábelét ki nem húzza az elektromos aljzathoz.
- ② **P/CH +/-**: Átkapcsolás a következő vagy az előző beprogramozott csatornára.

Távvezérlő

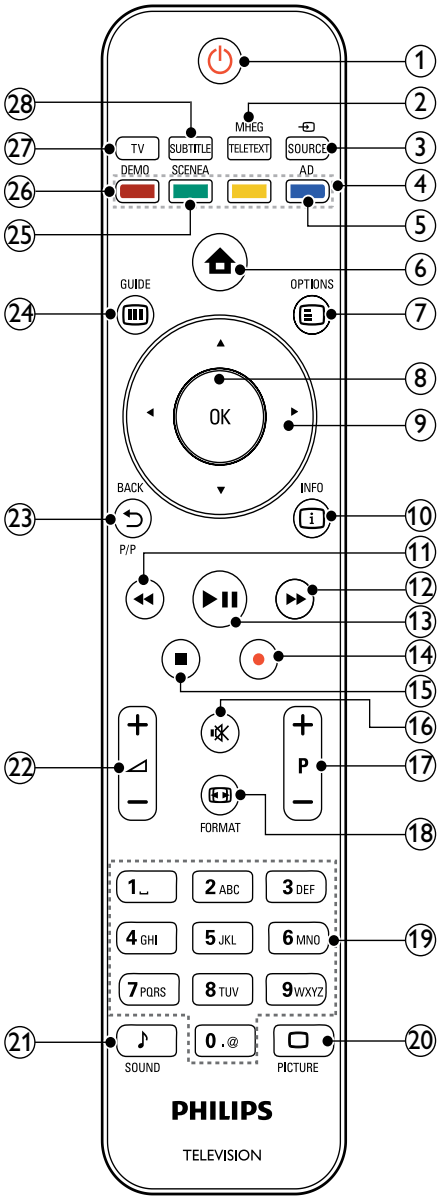

- 1 **(Készletléti állapot bekapcsolva)**
 - Készletléti állapotba kapcsolja a TV-készüléket, ha az be van kapcsolva.
 - Bekapcsolja a TV-készüléket, ha az készletléti állapotban van.
- 2 **MHEG/TELETEXT**
A teletext be- és kikapcsolása.
- 3 **SOURCE**
A csatlakoztatott berendezések kiválasztása.
- 4 **Színes gombok**
Feladatok vagy beállítások kiválasztása.
- 5 **AD (Hangleírás)**
Csak az Egyesült Királyságban: Hangtájékoztatót biztosít látássérültek számára. Nem minden típuson támogatott.
- 6 **(Otthon)**
A kezdőmenü be- és kikapcsolása.
- 7 **OPTIONS**
Az aktuális művelet vagy kiválasztás beállításainak megjelenítése.
- 8 **OK**
Bevitel vagy kiválasztás jóváhagyása.
- 9 **▲▼▶◀ (Navigációs gombok)**
Navigálás a menükben.
- 10 **INFO**
A műsorral kapcsolatos információk megjelenítése, amennyiben rendelkezésre állnak.
- 11 **◀◀ (Vissza)**
*Keresés visszafelé.
- 12 **▶▶ (Előre)**
*Keresés előrefelé.
- 13 **▶|| (Lejátszás/szünet)**
*Visszajátszás indítása, leállítása és folytatása.
- 14 **● (Felvétel)**
*Videorögzítés elindítása vagy leállítása.

- 15 **■ (Leállítás)**
*Visszajátszás leállítása.
- 16 **🔊 (Némítás)**
Elnémítja, vagy visszaállítja az audiokimenetet.
- 17 **P +/- (Csatornaváltás Fel/Le)**
Átkapcsolás a következő vagy az előző beprogramozott csatornára.
- 18 **📺 FORMAT**
Képformátum kiválasztása.
- 19 **0-9 (Számgombok)**
Csatorna vagy beállítás kiválasztása.
- 20 **🖼️ PICTURE**
A képbeállítások menüjének megnyitása.
Nem támogatott minden modellen.
- 21 **🎵 SOUND**
A hangbeállítások menüjének megnyitása.
Nem támogatott minden modellen.
- 22 **📶 +/- (Hangerő Fel/Le)**
A hangerő növelése vagy csökkentése.
- 23 **↶ BACKP/P (Előző csatorna)**
 - Visszatérés az előző menüképernyőre.
 - Visszatérés az előző csatornára.
(Csak az Egyesült Királyság területén: MHEG-csatornák esetén nem támogatott).
- 24 **📖 GUIDE**
Be- és kilépés az elektronikus műsorfüzetbe.
- 25 **SCENEA (Tapéta)**
Tapéta megjelenítése a TV-képernyőn.
Nem támogatott minden modellen.
- 26 **DEMO**
A bemutató menü be- és kikapcsolása.
- 27 **TV**
Visszaváltás az antennaforrásra.
- 28 **SUBTITLE**
Feliratok engedélyezése vagy letiltása.

*A csatlakoztatott EasyLink-kompatibilis eszközöket vezérli.

4 A készülék használata

Ez a fejezet az alapl műveletek (lásd: 'A TV-készülék speciális funkciói', 14. ezen az oldalon:) végrehajtásában nyújt segítséget.

A TV-készülék be-/kikapcsolása vagy készenléti üzemmódba kapcsolása

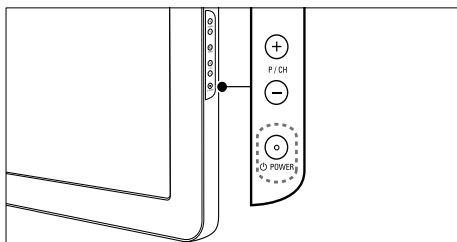
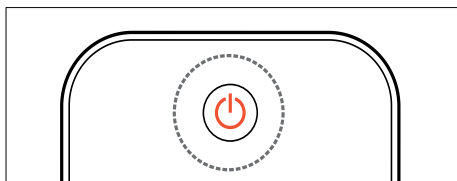

Bekapcsolás

- Ha az előlső jelzőfény nem világít, nyomja meg a készülék oldalán található **POWER** gombot.
- Ha az előlső jelzőfény pirosan világít, nyomja meg a távvezérlőn a **POWER** (Készenléti állapot bekapcsolva) gombot.

A készülék készenléti állapotba állítása

- Nyomja meg a távvezérlőn a **POWER** (Készenléti állapot bekapcsolva) gombot.
↳ Az előlső jelzőfény színe pirosra változik.

A készülék kikapcsolása

- Nyomja meg a **POWER** gombot a készülék oldalán.
↳ Az előlső jelzőfény kikapcsol.



Tanács

- Bár a készülék készenléti állapotban nagyon kevés energiát fogyaszt, az energiafelhasználás folyamatos. Ha a TV-készüléket hosszabb ideig nem használja, a hálózati kábelt húzza ki a csatlakozóaljzatból.



Megjegyzés

- Ha nem találja a távvezérlőt, és készenléti üzemmódban levő TV-készülékét be kívánja kapcsolni, nyomja meg a TV-készülék oldalán a **P/CH +/-** gombot.

Csatornaváltás

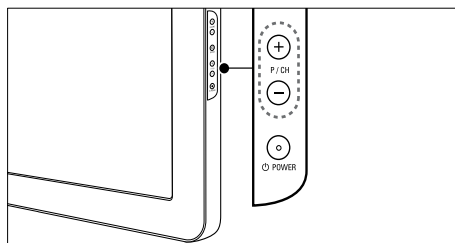
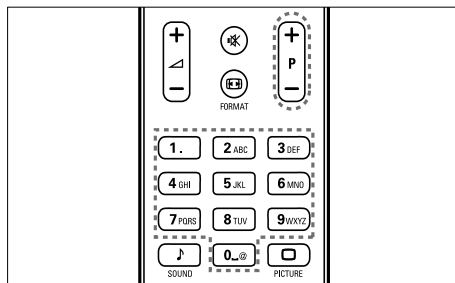

- Nyomja meg a távvezérlőn a **P +/-** gombot vagy a TV-készülék oldalán a **P/CH +/-** gombot.
- Írjon be egy csatornaszámot a **Szám** gombok segítségével.

- Használja a csatornatáblázatot (lásd: 'Csatornaváltás a csatornatáblázat használatával', 11. ezen az oldalon).

Megjegyzés

- Kedvenclista használata esetén csak az abban felsorolt csatornák választhatók ki a listáról.

Csatornaváltás a csatornatáblázat használatával

A csatornatáblázat táblázatos formában jeleníti meg az elérhető csatornákat.

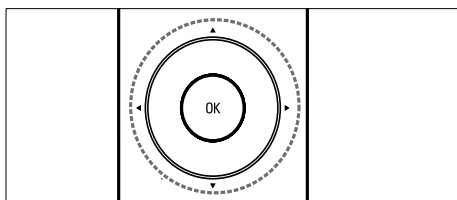

- 1 Nyomja meg az **OK** gombot.
↳ Megjelenik a csatornatáblázat.

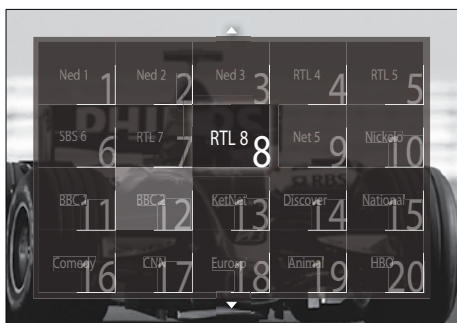

- 2 A **Navigációs gombok** segítségével válasszon egy csatornát.
- 3 A kiválasztás megerősítéséhez nyomja meg az **OK** gombot.
↳ Megjelenik a kiválasztott csatorna.

A TV hangerejének beállítása

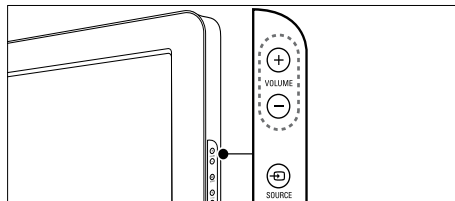
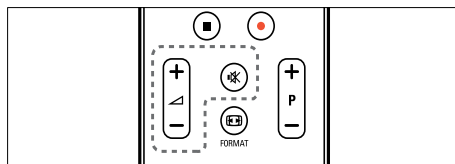

A hangerő növelése vagy csökkentése

- Nyomja meg az **+/-** gombot.
- Nyomja meg a **VOLUME +/-** gombot a készülék oldalán.

Hang elnémítása vagy visszaállítása

- A hang elnémításához nyomja meg a **🔇** gombot.
- A hang visszaállításához nyomja meg ismét a **🔇** gombot.

Megjegyzés

- A **[Hang]** menüvel állíthatja be a fejhallgató hangerejét (lásd: 'Hangbeállítások módosítása', 20. ezen az oldalon).

Csatlakoztatott készülékek

Megjegyzés

- A gyors hozzáférés érdekében kiválasztás előtt adja hozzá az új eszközöket a főmenühez.

Készülék hozzáadása a főmenühez

Az új készülékek főmenübe való felvétele előtt csatlakoztassa, majd kapcsolja be azokat.

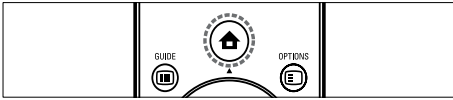

- 1 Nyomja meg az **🏠 (Otthon)** gombot.
↳ Megjelenik a főmenü.



- 2 A **Navigációs gombok** segítségével válassza az **[Készülékek hozzáadása]** lehetőséget.
- 3 Nyomja meg az **OK** gombot.
↳ Üzenet jelenik meg, amely az Új készülék hozzáadása útmutató elindítását kéri. Az üzenetpanelen az **[Indítás]** lehetőség van kiválasztva.
- 4 Nyomja meg az **OK** gombot.
↳ A képernyőn megjelenő utasításoknak megfelelően válassza ki a készülék típusát és a csatlakozás helyét. Ha végzett az útmutatóban leírtakkal, a főmenüben megjelenik az új készülék ikonja.

Tanács

- Az átláthatóság érdekében távolítsa el a főmenüből azokat az eszközöket, amelyek már nincsenek csatlakoztatva (lásd: 'Készülékek eltávolítása a kezdőmenüről', 15. ezen az oldalon!).

Készülék választása a főmenüből



- 1 Nyomja meg a **🏠 (Otthon)** gombot.
↳ Megjelenik a főmenü.
- 2 A **Navigációs gombok** segítségével válasszon egy készüléket.
- 3 Nyomja meg az **OK** gombot a választás megerősítéséhez.
↳ A TV-készülék átvált a kiválasztott készülékre.

Készülék választása a forráslistából

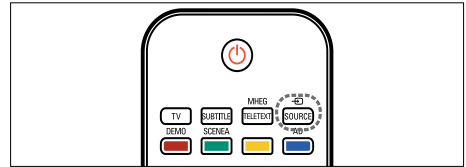

- 1 Nyomja meg a **🏠 SOURCE** gombot.
↳ Megjelenik a forráslista.
- 2 A **Navigációs gombok** segítségével válasszon egy készüléket.
- 3 A kiválasztás megerősítéséhez nyomja meg az **OK** gombot.
↳ A TV-készülék átvált a kiválasztott készülékre.

A teletext használata

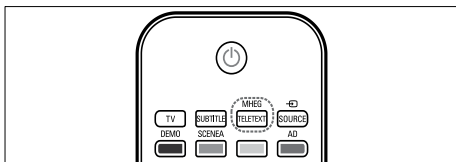

- 1** Nyomja meg az **MHEG/TELETEXT** gombot.
↳ Megjelenik a teletext képernyője.
- 2** Az oldal kiválasztásának lehetőségei:
 - Oldalszám beírása a **Számgombok** segítségével.
 - Az előző vagy a következő oldal megjelenítése a **P +/-** vagy a **Navigációs gombok** használatával.
 - Színkódos elem választása a **Szines gombok** segítségével.
 - Visszatérés az előzőleg megtekintett oldalhoz a **↶ BACK** gomb megnyomásával.
- 3** A teletextből való kilépéshez nyomja meg a **MHEG/TELETEXT** gombot.

5 A TV-készülék speciális funkciói

A nyelvi beállítások módosítása

Megjegyzés

- Ha a nyelvi beállítások megfelelőek, hagyja ki ezt a lépést.

- 1 TV-nézés közben nyomja meg a **▲** (Otthon) gombot.
↳ Megjelenik a főmenü.
- 2 A Navigációs gombok segítségével válassza az **[Beállítás]** lehetőséget.
↳ Megjelenik az **[Beállítás]** menü.
- 3 A Navigációs gombok segítségével válassza az **[Installálás] > [Nyelvek] > [A menü nyelve]** lehetőséget.
↳ Megjelenik a nyelvek listája.
- 4 A Navigációs gombok segítségével válasszon menünyelvet.
- 5 A kiválasztás megerősítéséhez nyomja meg az **OK** gombot.
↳ A menü a kiválasztott nyelvre vált.

A **[Nyelvek]** menüben a **[A menü nyelve]** beállításon kívül az alábbi nyelvi beállításokat is megadhatja (kizárólag digitális csatornák esetében):

Nyelvek	A menü nyelve	Ceština
Csatorna beállítása	Elsődleges hang	Dansk
Preferenciák	Másodlagos hang	Deutsch
Dekóder	Elsődleges felirat	Ελληνικά
óra	Másodlagos felirat	English
Gyári beállítások	Elsődleges teletext	Español
	Másodlagos teletext	Français
	Hallássérült	Hrvatski

- **[Elsődleges hang]/[Másodlagos hang]**
A digitális csatornához válassza ki a hang elsődleges és másodlagos nyelvét.
- **[Elsődleges felirat]/[Másodlagos felirat]**
A digitális csatornához válassza ki a felirat elsődleges és másodlagos nyelvét.
- **[Elsődleges teletext]/[Másodlagos teletext]**
A digitális csatornához válassza ki a teletext elsődleges és másodlagos nyelvét.
- **[Hallássérült]**
Az elsődleges és másodlagos nyelvű hangzával feliratok megjelenítéséhez válassza a **[Be]** lehetőséget.
- **[Csökkent látóképességűeknek]**
Ha ez a lehetőség elérhető, a **[Hangsugárzók]**, **[Fejhallgató]** vagy az **[Hangsugárzók + fejhallgató]** kiválasztásával megszólaltatható a látássérültek számára készült kiegészítő hangzav. A funkció letiltásához válassza a **[Ki]** lehetőséget.
- **[Preferált audioformátum]**
A házimozirendszerek legjobb hangminőségéhez válassza a **[Javitott]** lehetőséget. A TV-hangszórók és az egyszerűbb hangrendszerek legjobb hangminőségéhez válassza a **[Szabványos]** lehetőséget.

A főmenü megnyitása

A főmenü segítségével gyorsan elérhetőek a csatlakoztatott eszközök, a kép- és hangbeállítások, valamint az egyéb hasznos funkciók.

- 1 Nyomja meg az **▶ (Otthon)** gombot.
↳ Megjelenik a főmenü.



- 2 A **Navigációs gombok** segítségével válassza ki a főmenü kívánt menüpontját:
 - **[TV-nézés]** Visszakapcsolás az antenna jelforrásra, ha másik jelforrás van kiválasztva.
 - **[Beállítás]** A kép- és hangbeállítások, valamint a TV egyéb beállításainak meghatározására szolgáló menük megnyitása.
 - **[Készülékek hozzáadása]** Új készülékek hozzáadása a kezdőmenühöz.
 - **[Tallózás az USB-n]** Ha USB-tárolóeszköz van csatlakoztatva, megjelenik az USB tartalom böngészője.
- 3 A kiválasztás megerősítéséhez nyomja meg az **OK** gombot.

Tanács

- A főmenüből bármikor kiléphet a **▶ (Otthon)** gomb megnyomásával.
- A **[Beállítás]** menüből bármikor kiléphet a **↩ BACK** gomb használatával.
- A beállítási menüből bármikor kiléphet az **⏏ OPTIONS** gomb segítségével.

Készülékek eltávolítása a kezdőmenüről.

Ha egy készülék már nem csatlakozik a TV-hez, távolítsa el azt a kezdőmenüről.

- 1 Nyomja meg a **▶ (Otthon)** gombot.
↳ Megjelenik a főmenü.
- 2 A **Navigációs gombok** használatával válassza ki az eltávolítani kívánt készüléket.
- 3 Nyomja meg az **OPTIONS** gombot.
↳ Megjelenik egy lista, ahol az **[Készülék eltávolítása]** a kiválasztott lehetőség.
- 4 Nyomja meg az **OK** gombot.
↳ Megjelenik az eszköz eltávolítására felszólító üzenet.
- 5 Nyomja meg az **OK** gombot.
↳ Megjelenik a főmenü, amely már nem tartalmazza az eltávolított eszközt.

A beállítási menü elérése

A beállítási menü gyors hozzáférést nyújt a kép- és a hangbeállító sávhoz, valamint más hasznos funkciókhoz, mint például az **[Állapot]** beállításához. Az **[Állapot]** menü segítségével a TV-készülék aktuális beállításait tekintheti át.

- 1 TV-nézés közben nyomja meg a **⏏ OPTIONS** gombot.
↳ Megjelenik a beállítások menüje.

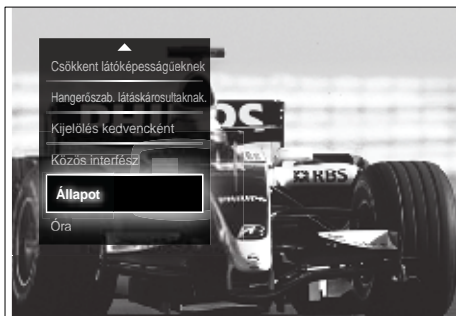

- 2 A **Navigációs gombok** segítségével választhat a beállítások közül.
- 3 Nyomja meg az **OK** gombot.
↳ Megjelenik a kiválasztott beállításhoz tartozó menü.

A beállítás menü megnyitása

A **[Beállítás]** menü segítségével módosíthatja a kép-, hang- és egyéb készülékbeállításokat.

- 1 Nyomja meg a **▲ (Otthon)** gombot.
↳ Megjelenik a főmenü.
- 2 A **Navigációs gombok** segítségével válassza az **[Beállítás]** lehetőséget.
- 3 Nyomja meg az **OK** gombot.
↳ Megjelenik az **[Beállítás]** menü.

Kép- és hangbeállítások módosítása

A kép- és hangbeállítások módosítása, hogy azok a lehető legjobban megfeleljenek igényeinek. Alkalmazhatja az előre meghatározott beállításokat, de manuálisan is módosíthatja azokat.

Megjegyzés

- Ha a TV-készülék helyeként a **[Shop]** van kiválasztva, a beállítások csak részben módosíthatók. Ha a TV-készülék helyét **[Otthon]** módba állítja, az összes beállítás (lásd: 'A TV-készülék beállításainak módosítása', 36. ezen az oldalon:) elérhetővé válik.

Smart beállítások használata

A smart beállítások használatával előre meghatározott kép- és hangbeállításokat alkalmazhat.

- 1 TV-nézés közben nyomja meg a **▲ (Otthon)** gombot.
↳ Megjelenik a főmenü.
- 2 A **Navigációs gombok** segítségével válassza az **[Beállítás]** lehetőséget.
- 3 Nyomja meg az **OK** gombot.
↳ Megjelenik az **[Beállítás]** menü.
- 4 A **Navigációs gombok** segítségével válassza az **[Intelligens beállítások]** lehetőséget.
- 5 Nyomja meg az **OK** gombot.
↳ Megjelenik a Smart beállítások listája.

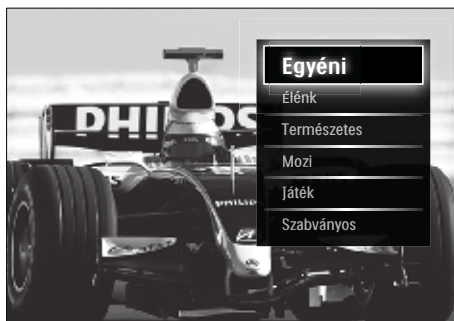

- 6 A **Navigációs gombok** használatával a következő lehetőségek közül választhat:
 - **[Egyéni]**A TV beállítása a **[Beállítás]** alatt a **[Kép]** és a **[Hang]** menüben megadott személyes beállításoknak megfelelően.

- **[Élénk]** Gazdag és dinamikus beállítás, nappali használatra ideális.
- **[Természetes]** Természetes hatású képbeállítás.
- **[Mozi]** Ideális beállítás filmnézéshez.
- **[Játék]** Ideális beállítás játékokhoz.
- **[Szabványos]** A legenergiatakarékosabb beállítás. Gyári alapbeállítások.

7 A kiválasztás megerősítéséhez nyomja meg az **OK** gombot.
↳ A Smart beállítás érvényesítésre kerül.

8 A kilépéshez nyomja meg a **↩ BACK** gombot, a főmenübe való visszatéréshez pedig nyomja meg a **▲ (Otthon)** gombot.

Megjegyzés

- A **[Intelligens beállítások]** menü a **[Kép és hang]** parancssávból (lásd: 'A kép- és hang parancssáv használata', 17. ezen az oldalon;) is elérhető.

A Beállítások segéd használata

A Beállítások segéd segítségével megadhatja az igényeinek megfelelő kép- és hangbeállításokat.

1 TV-nézés közben nyomja meg a **▲ (Otthon)** gombot.
↳ Megjelenik a főmenü.

2 A **Navigációs gombok** segítségével válassza az **[Beállítás]** lehetőséget.

3 Nyomja meg az **OK** gombot.
↳ Megjelenik az **[Beállítás]** menü.

4 A **Navigációs gombok** segítségével válassza a **[Kép] > [Beállítások asszisztens]** lehetőséget.

5 Nyomja meg az **OK** gombot.
↳ Megjelenik egy üzenet, amely a Beállítások segéd indítására kéri.

6 A **Navigációs gombok** segítségével válassza az **[Indítás]** lehetőséget.

7 Nyomja meg az **OK** gombot.
↳ A kívánt kép- és hangbeállítások megadásához kövesse a képernyőn megjelenő utasításokat.

A kép- és hang parancssáv használata

A **[Kép és hang]** parancssáv a gyakran használt kép- és hangbeállításokat tartalmazza.

Megjegyzés

- A **[Kép]** menü (lásd: 'A képbeállítások manuális megadása', 18. ezen az oldalon;) az összes képbeállítást tartalmazza.
- A **[Hang]** menü (lásd: 'Hangbeállítások módosítása', 20. ezen az oldalon;) az összes hangbeállítást tartalmazza.

1 TV-nézés közben nyomja meg a **⏸** **OPTIONS** gombot.
↳ Megjelenik a beállítások menüje.

2 A **Navigációs gombok** segítségével válassza az **[Kép és hang]** lehetőséget.
↳ Megjelenik a **[Kép és hang]** parancssáv.

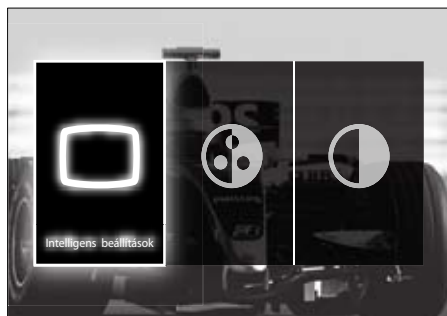

3 A **Navigációs gombok** segítségével adja meg a kép- vagy hangbeállításokat.

4 Nyomja meg az **OK** gombot.
↳ Megjelenik a kívánt kép- vagy hangbeállítási menü.

5 A **Navigációs gombok** segítségével módosítsa a kép- vagy hangbeállítást.

- 6 A kiválasztás megerősítéséhez nyomja meg az **OK** gombot.
- ↳ Alkalmazásra kerül a kép- vagy hangbeállítás, és megjelenik a **[Kép és hang]** parancssáv.
- 7 A kilépéshez nyomja meg a **↩ BACK** gombot.

A **[Kép és hang]** parancssáv segítségével az alábbi beállítások érhetők el.

- **[Intelligens beállítások]**Előre meghatározott kép- és hangbeállítások használata.
- **[Szín]**A szín telítettségének módosítása.
- **[Kontraszt]**A világos területek intenzitásának módosítása a sötét területek változatlanul hagyása mellett.
- **[Mély]**A mély hangok szabályozása.
- **[Magas]**A magas hangok szabályozása.
- **[TV hangszórók]**A TV-készülék hangszóróinak ki- és bekapcsolása. Ha a **[Automatikus (EasyLink)]** lehetőség van kiválasztva, a TV hangszórói kikapcsolnak, ha a készülék egy Easylink-kompatibilis házimozirendszerről érkező jelet észlel.

Megjegyzés

- **[Mély]** és **[Magas]** nem érhető el, ha a **[TV hangszórók]** beállítás **[Ki]** értékre van állítva.

A képbeállítások manuális megadása

- 1 Nyomja meg a **□ PICTURE** gombot.
- ↳ Megjelenik a **[Kép]** menü.



- 2 A **Navigációs gombok** és az **OK** gomb segítségével kiválaszthatja és módosíthatja a kívánt képbeállítást.
- 3 A menüből való kilépéshez nyomja meg a **↩ BACK** gombot.

Tanács

- A **[Kép]** menü a **[Beállítás]**menüből (lásd: 'A beállítás menü megnyitása', 16. ezen az oldalon;) is elérhető.

A következő képbeállításokat lehet megadni. A képforrás formátumától függően bizonyos képbeállítások nem érhetők el.

- **[Beállítások asszisztens]**A Beállítások segéd végigvezeti Önt a legjobb kép- és hangbeállításokon.
- **[Kontraszt]**A világos területek intenzitásának módosítása a sötét területek változatlanul hagyása mellett.
- **[Fényerő]**A sötét területek intenzitásának és részletgazdagságának módosítása.
- **[Szín]**A szín telítettségének módosítása.
- **[Színárnyalat]**Az NTSC kódolású TV-adások színbeli eltéréseinek kiegyenlítése.
- **[Képtelenség]**A képrészletek élességének módosítása.
- **[Zavarelnyomás]**A kép zaj szűrése és csökkentése.
- **[Színárnyalat]**Egy kép színegyensúlyának módosítása.

Megjegyzés

- A **[Felhasználói árnyalat]** beállítás módosítása előtt válassza a **[Színárnyalat] > [Felhasználói telepítés]** lehetőséget, majd a beállítás engedélyezéséhez nyomja meg az **OK** gombot.

- **[Felhasználói árnyalat]**Egy felhasználói árnyalatbeállítás alkalmazása.
- **[Pixel Plus HD]/[Pixel Precise HD]**Speciális képbeállítások használata:
 - **[Dinamikus kontr.]**A kép kontrasztjának automatikus módosítása.
 - **[Dinamikus háttérvilágítás]**A TV-készülék háttérvilágításának módosítása, hogy az megfeleljen a környezeti fényviszonyoknak.

- **[MPEG zavar elnyomása]**Az átmenetek elsimítása digitális képeknél. Ez a funkció ki- és bekapcsolható.
- **[Színjavítás]**A színeket elevebbé teszi, továbbá élénk színek esetén növeli a részletek felbontását. Ez a funkció ki- és bekapcsolható.
- **[Számítógépes üzemmód]**A képbeállítások módosításának engedélyezése, ha a TV-hez HDMI-kapcsolaton keresztül számítógépet csatlakoztat. Ha engedélyezve van, akkor a számítógép képeinek lehető legrészletesebb megjelenítéséhez válassza a **[Képfarmátum] > [Nem méretezett]** lehetőséget.
- **[Optikai érzékelő]**A képbeállítások dinamikus módosítása a fényviszonyoknak megfelelően.
- **[Képfarmátum]**A kép formátumának megváltoztatása.
- **[Autom. formátum üzemmód]**Képfarmátum automatikus beállítása a képernyő kitöltésére vagy nagyításra.

Tanács

- Ha az **[Autom. formátum üzemmód]** nincs engedélyezve, akkor az opció bekapcsolásához válassza a **[Képfarmátum] > [Autom. formátum]** lehetőséget.
- **[Képváltás]**A kép pozíciójának módosítása.

Megjegyzés

- **[Szín]** és **[Kontraszt]**: ezek a beállítások a **[Kép és hang]** parancssávról (lásd: 'A kép- és hang parancssáv használata', 17. ezen az oldalon;) is elérhetők.

A képfarmátum módosítása

- 1 Nyomja meg a  **FORMAT** gombot.
↳ Megjelenik a képfarmátumok listája.

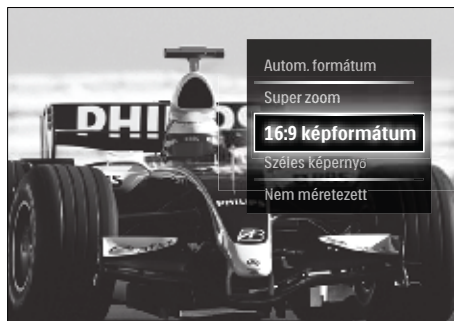

- 2 A **Navigációs gombok** segítségével válasszon képfarmátumot.
- 3 Nyomja meg az **OK** gombot a választás megerősítéséhez.
↳ A kiválasztott képfarmátum aktiválódik.

Tanács

- A képfarmátumok a **[Beállítás]**menüből (lásd: 'A beállítás menü megnyitása', 16. ezen az oldalon;) is elérhetők.

Az alábbi képfarmátumok használhatók.

Megjegyzés

- A képfarmátumtól függően bizonyos képfarmátumok nem érhetők el, és azok a képernyőn nem jelennek meg.
- A **[Nem méretezett]** beállítás módosítása előtt válassza a **[Kép] > [Számítógépes üzemmód] > [Be]** lehetőséget, majd a beállítás engedélyezéséhez nyomja meg az **OK** gombot.

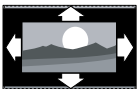

[Autom. formátum]

A kép nagyítása, hogy az teljesen kitöltse a képernyőt (a feliratok láthatók maradnak). A legkisebb képtorzulás eléréséhez ajánlott (HD vagy számítógép esetében nem használható).

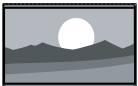

[Super zoom] Az oldalsó fekete sávok eltávolítása 4:3 képarányú adások esetében. HD vagy számítógép használata esetén nem ajánlott.

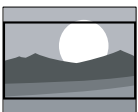

[16:9 képfarmátum]

A hagyományos 4:3 formátum 16:9 képarányra történő átméretezése. HD vagy számítógép használata esetén nem ajánlott.

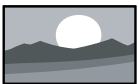

[Széles képernyő] A klasszikus 4:3 formátum 16:9 arányra történő nyújtása.



[Nem méretezett] A legnagyobb felbontás biztosítja számítógép esetén. Csak akkor érhető el, ha a **[Kép]** menüben a **[Számítógépes üzemmód]** aktív.

Hangbeállítások módosítása

- 1 Nyomja meg az **♪ SOUND** gombot.
↳ Megjelenik az **[Hang]** menü.

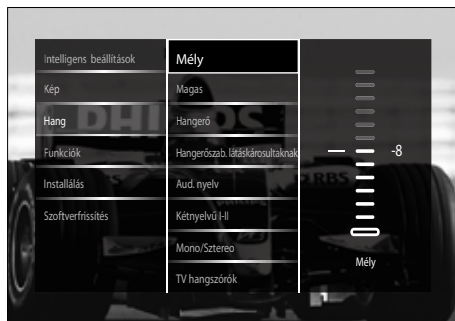

- 2 A **Navigációs gombok** és az **OK** gomb segítségével kiválaszthatja és módosíthatja a kívánt hangbeállítást.
- 3 A kilépéshez nyomja meg a **↩ BACK** gombot.



Tanács

- A **[Hang]** menü a **[Beállítás]** menüből (lásd: 'A beállítás menü megnyitása', 16. ezen az oldalon) is elérhető.

A következő hangbeállításokat lehet megadni. A megjelenített csatornától függően elképzelhető, hogy egyes hangbeállítások nem állnak rendelkezésre.

- **[Mély]**A mély hangok szabályozása.
- **[Magas]**A magas hangok szabályozása.
- **[Hangerő]**A hangerő szabályozása.



Megjegyzés

- A **[Hangerőszab. látáskárosultaknak.]** beállítás módosítása előtt engedélyezze a **[Csökkent látóképességűeknek]** lehetőséget. TV-nézés közben nyomja meg az **☰ OPTIONS** gombot, és válassza a **[Csökkent látóképességűeknek]** lehetőséget. Válassza ki a kívánt beállítást, majd nyomja meg az **OK** gombot.

- **[Hangerőszab. látáskárosultaknak.]**A látáskárosult hangszáv és a normál hangszáv arányának beállítása. Ha rendelkezésre áll, a látáskárosult hangszáv a képernyőn látható eseményekről szóló beszámolót szólatlat meg. Ennek engedélyezéséhez a következő gombot kell megnyomni: **AD (Hangleírás)**.
- **[Aud. nyelv]**(Csak digitális csatornák esetén) Különböző nyelvű hangszávok közötti váltás, ha a műsort több nyelven sugározzák.
- **[Kétnyelvű I-II]**(Csak analóg csatornák esetén) Különböző nyelvű hangszávok közötti váltás, ha a műsort két nyelven sugározzák.
- **[Mono/Sztereo]**A sztereó és monó hangzás közötti váltás sztereóban sugárzott műsor esetén.
- **[TV hangszórók]**A TV-készülék hangszóróinak ki- és bekapcsolása. Ha a **[Automatikus (EasyLink)]** lehetőség van kiválasztva, a TV hangszórói kikapcsolnak, ha a készülék egy Easylink-kompatibilis házimozirendszerről érkező jelet észlelt.
- **[Surround]**Térhatású hangzás engedélyezése.
- **[Fejhallg. hangerő]** A fejhallgató hangerejének beállítása.
- **[Delta hangerő]**Kiegyenlíti a csatornák vagy a csatlakoztatott készülékek közötti hangerőkülönbségeket. A delta hangerő módosítása előtt a készüléket kapcsolja át a csatlakoztatott készülékre.
- **[Balansz]**A bal és a jobb oldali hangszóró hangerőegyensúlyának beállítása a hallgató elhelyezkedésének megfelelően.
- **[Automata hangerőszab.]**A hirtelen hangerőváltozások csökkentése, például csatornaváltás esetén. A funkció használata kiegyenlített hangerőt eredményez.

Megjegyzés

- **[Mély], [Magas] és [TV hangszórók]:** ezek a beállítások a **[Kép és hang]** parancssávról (lásd: 'A kép- és hang parancssáv használata', 17. ezen az oldalon) is elérhetők. Megfelelő támogatás esetén a **[Aud. nyelv]** és a **[Hangerőszab. látáskárosultaknak.]** lehetőségek a beállítási menüből közvetlenül érhetőek el.

Speciális teletextfunkciók használata

A teletext menüjének elérése

A felett teletextfunkciók legtöbbje a teletext menüjéből érhető el.

- 1 Nyomja meg az **MHEG/TELETEXT** gombot.
↳ Megjelenik a teletext képernyője.
- 2 Nyomja meg az **☰ OPTIONS** gombot.
↳ Megjelenik a teletext menüje.



- 3 A **Navigációs gombok** használatával a következő beállítások közül választhat:
 - **[Oldal kimerevítése]**Az aktuális oldal kimerevítése.
 - **[Fejezett képernyő]/[Teljes képernyő]**Az osztott képernyős teletext engedélyezése és letiltása. Ennek használatakor az aktuális műsor a képernyő bal oldalán, a

teletext pedig a jobb oldalon jelenik meg.

- **[Kimutatás]**Az egyes oldalakon elrejtett információknak (pl. rejtvények, találós kérdések megoldásának) megjelenítésére vagy elrejtésére szolgál.
- **[Aloldal-forgatás]**Ha vannak elérhető aloldalak, az aloldalak automatikusan léptetheti.
- **[Nyelv]**Átváltás másik nyelvcsoporthoz, hogy a szöveg helyesen jelenjen meg, ha az adott nyelv eltérő karakterkészletet használ.

- 4** Nyomja meg az **OK** gombot a választás megerősítéséhez.
↳ Megjelenik a teletext képernyője.



Tanács

- A beállítási menüből bármikor kiléphet a **OPTIONS** gomb segítségével.

Teletext aloldalainak kiválasztása

Egy-egy teletextoldalhoz gyakran több aloldal tartozik. Az aloldalak a főoldal száma melletti sávon jelennek meg.



Megjegyzés

- Az aloldalak (lásd: 'A teletext menüjének elérése', 21. ezen az oldalon;) kiválasztása előtt engedélyezze az aloldalak görgetését.

- 1** Nyomja meg az **MHEG/TELETEXT** gombot.
↳ Megjelenik a teletext képernyője.
- 2** Válasszon ki egy teletextoldalt.
- 3** Nyomja meg a **◀** vagy a **▶** gombot az aloldal kiválasztásához.
↳ Megjelenik az aloldal.

A T.O.P. kiválasztása

A T.O.P. (Table Of Pages, oldaljegyzékes) teletext-adások lehetővé teszik, hogy oldalszámok beírása nélkül egyik témáról a másikra ugorjon. T.O.P. nem mindegyik TV-csatorna esetében elérhető.

- 1** Nyomja meg az **MHEG/TELETEXT** gombot.
↳ Megjelenik a teletext képernyője.
- 2** Nyomja meg az **INFO** gombot.
↳ Megjelenik a T.O.P. áttekintő lista.
- 3** A **Navigációs gombok** segítségével válasszon egy témát.
- 4** Nyomja meg az **OK** gombot a választás megerősítéséhez.
↳ Megjelenik a kívánt teletextoldal.

Keresés a teletextben

Teletext oldal keresése tárgy vagy szó alapján.

- 1** Nyomja meg az **MHEG/TELETEXT** gombot.
↳ Megjelenik a teletext képernyője.
- 2** Az első szó vagy szám kijelöléséhez nyomja meg az **OK** gombot.
- 3** A **Navigációs gombok** segítségével ugorjon a keresett szóra vagy számra.
- 4** A keresés elindításához nyomja meg az **OK** gombot.
- 5** A keresés befejezéséhez tartsa lenyomva a **▲** gombot, amíg az összes szó vagy szám kijelölése eltűnik.

Teletextoldalak nagyítása

A kényelmesebb olvashatóság érdekében a teletextoldalak kinagyíthatók.

- 1** Nyomja meg az **MHEG/TELETEXT** gombot.
↳ Megjelenik a teletext képernyője.
- 2** Nyomja meg az **FORMAT** gombot.
↳ A készülék kinagyítja a teletext képernyőjét.

- 3 A következő gombokat használhatja:
- ▲▼ – a nagyított kép görgetése fel és le.
 - **FORMAT** – a normál képernyőméret visszaállítása.

A Teletext 2.5 használata

A Teletext 2.5 több szint és jobb képminőséget biztosít, mint a hagyományos teletext. Ha egy csatorna Teletext 2.5 formátumban sugároz, a készülék alapértelmezés szerint átvált erre a formátumra.

- 1 TV-nézés közben nyomja meg az **OPTIONS** gombot.
↳ Megjelenik a beállítások menüje.
- 2 A **Navigációs gombok** segítségével válassza a **[Beállítás]** lehetőséget.
- 3 Nyomja meg az **OK** gombot.
↳ Megjelenik a **[Beállítás]** menü.
- 4 A **Navigációs gombok** segítségével válassza az **[Installálás] > [Preferenciák] > [Teletext 2.5] > [Be]** vagy **[Ki]** lehetőséget.
↳ A Teletext 2.5 be- vagy kikapcsol.
- 5 A kilépéshez nyomja meg a **BACK** gombot, a főmenübe való visszatéréshez pedig nyomja meg a **(Otthon)** gombot.

A kedvenc csatornák listájának létrehozása és használata

Kedvenc TV-csatornáiból listákat állíthat össze, hogy könnyebben megtalálja azokat.



Megjegyzés

- A kedvencek listájára digitális rádióállomások is felvehetők, ha a készülék támogatja ezt.

Megtekintheti a kedvenceket tartalmazó csatornalistát, illetve megtekintheti az összes csatornát, ha éppen a kedvencek listája látható.

- 1 TV-nézés közben nyomja meg az **OK** gombot.
↳ Megjelenik a csatornatáblázat.
- 2 Nyomja meg az **OPTIONS** gombot.
↳ Megjelenik a beállítások menüje.



- 3 A **Navigációs gombok** segítségével válassza a **[Választási lista]** lehetőséget.
- 4 Nyomja meg az **OK** gombot.
↳ Megjelenik a **[Választási lista]** menü.
- 5 A **Navigációs gombok** használatával válasszon a következő lehetőségek közül:
 - **[Mind]**Az összes csatorna megjelenítése.
 - **[Kedvenc programok]**A kedvencek kiválasztott listájához tartozó csatornák megjelenítése.
 - **[Rádió]**Csak a rádiócsatornák megjelenítése.
 - **[Digitális]**Csak a digitális csatornák megjelenítése.
 - **[Analog]**Csak az analóg csatornák megjelenítése.
- 6 Nyomja meg az **OK** gombot a választás megerősítéséhez.
↳ A csatornatáblázatban megjelennek a kiválasztott lista elemei.

Csatornák hozzáadása a kedvencek listájához, illetve csatornák eltávolítása a kedvencek listájáról

Tanács

- Egy csatorna kedvenclistára való felvétele előtt jelentse meg az **[Mind]** csatornát.

- 1 TV-nézőskor váltson a kedvenclistára felvenni (vagy a listáról eltávolítani) kívánt csatornára.
Egyéb megoldásként az **OK** gomb megnyomásával jelentse meg a csatornatáblázatot, majd a **Navigációs gombok** segítségével válassza ki a hozzáadni vagy eltávolítani kívánt csatornát.
- 2 Nyomja meg az **OPTION** gombot.
↳ Megjelenik a beállítások menüje.
- 3 A **Navigációs gombok** segítségével válassza a **[Kijelölés kedvencként]** vagy a **[Kedvencként való kijelölés megszüntetése]** lehetőséget.
↳ A csatornatáblázatban egy csillag jelenik meg; ez azt jelzi, hogy a csatorna felkerült a kedvencek listájára. A kedvenclistáról történő eltávolításkor a csillag eltűnik.

Csatornák újrendezése, átrendezése és átnevezése

Csatornák újrendezése/átrendezése

A táblázatban megjelenő csatornák tetszőlegesen újrendezhetők/átrendezhetők.

- 1 TV-nézés közben nyomja meg a **OK** gombot.
↳ Megjelenik a csatornatáblázat.
- 2 Nyomja meg az **OPTION** gombot.
↳ Megjelenik a beállítások menüje.

- 3 A **Navigációs gombok** segítségével válassza ki a **[Újrarendez]** lehetőséget, majd nyomja meg az **OK** gombot.
↳ Ekkor megjelenik egy üzenet a képernyőn. A folytatáshoz ugorjon a 4. lépésre.
 - A megszakításhoz és a kilépéshez nyomja meg a **OPTION** gombot, és kövesse a képernyőn megjelenő utasításokat.
- 4 A **Navigációs gombok** segítségével válassza ki az áthelyezni kívánt csatornát.
↳ A kiválasztott csatorna körül egy keret jelenik meg.

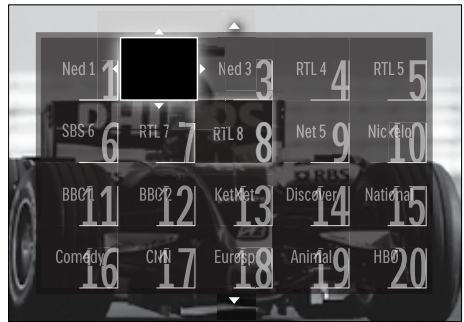

- 5 A **Navigációs gombok** segítségével helyezze át a csatornát a kívánt helyre a csatornatáblázatban.
- 6 A kiválasztás megerősítéséhez nyomja meg az **OK** gombot.
↳ A csatorna átkerül a kívánt helyre.
- 7 A csatornatáblázatból a **BACK** gomb megnyomásával léphet ki.

Csatornák átnevezése

A táblázatban megjelenő csatornák tetszőlegesen átnevezhetők.

- 1 TV-nézés közben nyomja meg az **OK** gombot.
↳ Megjelenik a csatornatáblázat.
- 2 A **Navigációs gombok** segítségével válassza ki az átnevezni kívánt csatornát.
- 3 Nyomja meg az **☰ OPTIONS** gombot.
↳ Megjelenik a beállítások menüje.
- 4 A **Navigációs gombok** segítségével válassza az **[Átnevezés]** lehetőséget.
↳ Megjelenik a beviteli képernyő.
- 5 A **Navigációs gombok** vagy a **Számgombok** segítségével módosítsa a nevet, majd nyomja meg az **OK** gombot.
- 6 A művelet befejezése után a **Navigációs gombok** segítségével válassza a **[Kész]** lehetőséget.
 - A beírt név törléséhez válassza a **[Töröl]** lehetőséget.
 - Az elvetéshez válassza a **[Törlés]** lehetőséget.
- 7 A kiválasztás megerősítéséhez nyomja meg az **OK** gombot.
- 8 A csatornatáblázatból a **↶ BACK** gomb megnyomásával léphet ki.

Csatornák elrejtése és megjelenítése

Csatornák elrejtése

A jogosulatlan hozzáférés megakadályozása érdekében a táblázatban megjelenő csatornák elrejthetők.

- 1 TV-nézés közben nyomja meg az **OK** gombot.
↳ Megjelenik a csatornatáblázat.
- 2 A **Navigációs gombok** segítségével válassza ki az elrejtetni kívánt csatornát.

- 3 Nyomja meg az **☰ OPTIONS** gombot.
↳ Megjelenik a beállítások menüje.
- 4 A **Navigációs gombok** segítségével válassza a **[Csatorna elrejtése]** lehetőséget.
- 5 Nyomja meg az **OK** gombot a választás megerősítéséhez.
↳ A csatorna elrejtése megtörtént.
- 6 A csatornatáblázatból a **↶ BACK** gomb megnyomásával léphet ki.

Csatornák megjelenítése

A rejtett csatornák megjelenítése.

- 1 TV-nézés közben nyomja meg az **OK** gombot.
↳ Megjelenik a csatornatáblázat.
- 2 Nyomja meg az **☰ OPTIONS** gombot.
↳ Megjelenik a beállítások menüje.
- 3 A **Navigációs gombok** segítségével válassza az **[Rejtett csatornák megjelenítése]** lehetőséget.
- 4 Nyomja meg az **OK** gombot.
↳ A rejtett csatornák megjelennek a táblázatban, de a rájuk vonatkozó adatok rejtve maradnak. Fekete négyzetként jelennek meg.

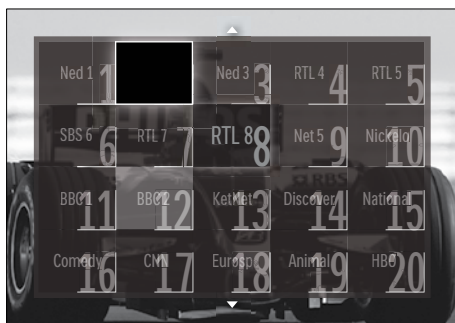

- 5 A **Navigációs gombok** segítségével válassza ki a megjelenítendő csatornát.
- 6 Nyomja meg az **☰ OPTIONS** gombot.
↳ Megjelenik a beállítások menüje.

- 7 A **Navigációs gombok** segítségével válassza ki a **[Csatorna megjelenítése]** lehetőséget, majd nyomja meg az **OK** gombot.
- ↳ A csatorna rejtettsége ezzel megszűnik.

Megjegyzés

- További csatornák megjelenítéséhez ismételje meg az 5–7. lépést.

Az elektronikus műsorfűzet használata

Megjegyzés

- Az elektronikus műsorfűzet nem érhető el minden országban. Ha elérhető, akkor vagy **[Jelenleg]/[Következő]** típusú vagy 8 napos elektronikus műsorfűzet jelenik meg.

Az elektronikus műsorfűzet a digitális csatornák esetében a képernyőn megjeleníthető műsorkalauz. A műsorfűzet a következőket teszi lehetővé:

- Megtekintheti az éppen sugárzott digitális műsorok listáját
- Megtekintheti a soron következő műsorokat.
- Műfajok szerint rendezheti a műsorokat.
- Emlékeztetőket állíthat be, amelyek figyelmeztetik az adott műsorok kezdetére.
- Létrehozhatja a kedvenc EPG-csatornáinak listáját

Az elektronikus műsorfűzet bekapcsolása

Megjegyzés

- Az elektronikus műsorfűzet első használata alkalmával előfordulhat, hogy a rendszer frissítés végrehajtására kéri. A frissítés végrehajtásához kövesse a képernyőn megjelenő utasításokat.

- 1 TV-nézés közben nyomja meg az **GUIDE** gombot.
- ↳ Megjelenik az EPG menü.



- 2 A következő gombokat használhatja:
- **Navigációs gombok** – mozgás a képernyőn.
 - **INFO** – a műsor (lásd: 'Csatorna/műsor adatainak megtekintése', 27. ezen az oldalon;) további adatainak megtekintése.
 - **OPTIONS** – a beállítási menü (lásd: 'A műsorfűzet beállításait tartalmazó menü használata', 27. ezen az oldalon;) megjelenítése.
- 3 Az eredeti csatornára a **BACK** megnyomásával térhet vissza; a kiválasztott csatornára az **OK** megnyomásával ugorhat.

Csatorna/műsor adatainak megtekintése

- 1 TV-nézés közben vagy EPG módban nyomja meg az **INFO** gombot.
↳ Megjelenik a műsorinformációs képernyő.
- 2 A képernyők között a **Navigációs gombok** segítségével közlekedhet.
- 3 Az eredeti csatornára az **INFO** megnyomásával térhet vissza; az EPG menüből a **BACK** megnyomásával léphet ki.

A műsorfüzet beállításait tartalmazó menü használata

Az emlékeztetők beállításához és törléséhez, a nap váltásához és a műsorfüzet egyéb hasznos lehetőségeinek eléréséhez használja a műsorfüzet beállításainak menüjét.

Megjegyzés

- Az EPG-beállítások a TV-csatorna adatainak 8 napos időszakában állnak rendelkezésre.

- 1 EPG módban nyomja meg az **OPTIONS** gombot.
↳ Megjelenik az EPG menüje.

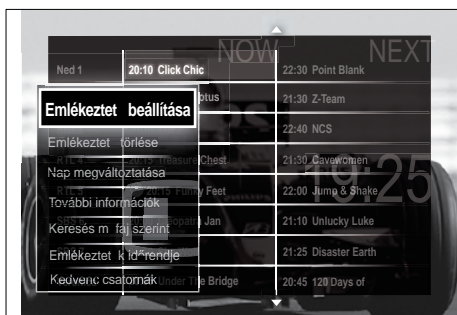

- 2 A **Navigációs gombok** és az **OK** segítségével választhat a következő lehetőségek közül, és módosíthatja azokat:

- **[Emlékeztető beállítása]**Műsoremlékeztető beállítása.
- **[Emlékeztető törlése]**Műsoremlékeztetők törlése.
- **[Nap megváltoztatása]**EPG nap beállítása. Válassza a **[Ma]**, **[Következő nap]** vagy **[Előző nap]** lehetőséget.
- **[További információk]**Műsoradatok megtekintése.
- **[Keresés műfaj szerint]**TV-műsorok keresése műfaj alapján.
- **[Emlékeztetők időrendje]**Műsoremlékeztetők listájának megjelenítése.
- **[Kedvenc csatornák]**A kedvenc EPG csatornák beállítása.

- 3 Az EPG beállításainak menüjéből való kilépéshez nyomja meg az **OPTIONS** gombot.

Időzítő használata

Időzítőket állíthat be a TV-készülék egy meghatározott idő után történő készenléti módba váltáshoz.

A TV-készülék automatikus átkapcsolása készenléti módba (Időzített kikapcsoló)

Az időzített kikapcsoló előre meghatározott idő elteltével a TV-készüléket készenléti módba állítja.

Tanács

- A TV-készüléket korábban is kikapcsolhatja, vagy a visszaszámolás alatt törölheti a beállított időt.

- 1 TV-nézés közben nyomja meg a **⬆️** (Otthon) gombot.
↳ Megjelenik a főmenü.
- 2 A **Navigációs gombok** segítségével válassza a **[Beállítás]** lehetőséget.

- 3 Nyomja meg az **OK** gombot.
↳ Megjelenik az **[Beállítás]** menü.
 - 4 A **Navigációs gombok** segítségével válassza a **[Funkciók]** > **[Időzített kikapcsoló]** lehetőséget.
↳ Megjelenik az **[Időzített kikapcsoló]** menü.
 - 5 A **Navigációs gombok** segítségével állítsa be a kikapcsolás idejét.
↳ Az időzített kikapcsoló öt perces lépésekben akár 180 percre is állítható. Az időzítést nulla percre állítva kapcsolhatja ki.
 - 6 Nyomja meg az **OK** gombot az elalváskapcsoló aktiválásához.
↳ A TV-készülék a meghatározott idő letelte után készenléti módba vált.
 - 7 A kilépéshez nyomja meg a **↩ BACK** gombot, a főmenübe való visszatéréshez pedig nyomja meg a **▲ (Otthon)** gombot.
- 4 A **Navigációs gombok** segítségével válassza a **[Funkciók]** > **[Kódbeállítás]/[Kód módosítása]** lehetőséget.
↳ Megjelenik a **[Kódbeállítás]/[Kód módosítása]** menü.
 - 5 A **Számgombok** segítségével állítsa be a kódot.
 - 6 Nyomja meg az **OK** gombot.
↳ Megjelenik a kód beállítását visszaigazoló üzenet.
 - 7 A kilépéshez nyomja meg a **↩ BACK** gombot, a főmenübe való visszatéréshez pedig nyomja meg a **▲ (Otthon)** gombot.



Tanács

- Ha elfelejtette a kódot, írja be a „8888” számot a megélvő kód felülírásához.

A gyermekfelügyelet és a besorolás-alapú zárolások használata

A TV-készülék zárolásával és a besorolások alkalmazásával megakadályozhatja, hogy gyermekei bizonyos műsorokat vagy csatornákat nézzenek.

A gyermekzár kódjának beállítása vagy módosítása

- 1 TV-nézés közben nyomja meg a **▲ (Otthon)** gombot.
↳ Megjelenik a főmenü.
- 2 A **Navigációs gombok** segítségével válassza az **[Beállítás]** lehetőséget.
- 3 Nyomja meg az **OK** gombot.
↳ Megjelenik az **[Beállítás]** menü.
- 4 A **Navigációs gombok** segítségével válassza a **[Funkciók]** > **[Gyermekzár]** > **[Zár]/[Kiold]** lehetőséget.
↳ Megjelenik a gyermekzár kódját bekérő üzenet.
- 5 A **Számgombok** segítségével adja meg a gyermekzár kódját.
↳ Megjelenik az **[Gyermekzár]** menü.
- 6 A **Navigációs gombok** segítségével válassza a **[Zár]/[Kiold]** lehetőséget.

- 7 A kiválasztás megerősítéséhez nyomja meg az **OK** gombot.
↳ Az összes csatorna és csatlakoztatott készülék zárolása életbe lép, illetve megszűnik.
- 8 A kilépéshez nyomja meg a **↩ BACK** gombot, a főmenübe való visszatéréshez pedig nyomja meg a **▲ (Otthon)** gombot.

Korhatár-besorolás engedélyezése

Megjegyzés

- A szülői minősítés nem érhető el minden országban.

Számos digitális adást sugárzó szolgáltató korhatárjelzéssel látja el a műsorait. A korhatár-besorolás beállítása előtt engedélyezze a funkció használatát.

- 1 TV-nézés közben nyomja meg a **▲ (Otthon)** gombot.
↳ Megjelenik a főmenü.
- 2 A **Navigációs gombok** segítségével válassza az **[Beállítás]** lehetőséget.
- 3 Nyomja meg az **OK** gombot.
↳ Megjelenik az **[Beállítás]** menü.
- 4 A **Navigációs gombok** segítségével válassza ki a **[Funkciók] > [Gyermekzár]** lehetőséget, majd nyomja meg az **▶** gombot.
↳ Megjelenik a gyermekzár kódját bekérő üzenet.
- 5 A **Számgombok** segítségével adja meg a gyermekzár kódját.
- 6 A **Navigációs gombok** segítségével lépjen vissza egy szintet a menüben a **[Funkciók] > [Szülői minősítés]** menühöz.
↳ A **[Szülői minősítés]** menü már elérhető.

Korhatár-besorolások beállítása

A TV-készülék beállítható úgy, hogy csak a gyermekei korának megfelelő korhatárjelzésű műsorokat jelenítse meg.

Megjegyzés

- A korhatár-besorolás beállítása előtt engedélyezze a funkció (lásd: 'Korhatár-besorolás engedélyezése', 29. ezen az oldalon) használatát.

- 1 TV-nézés közben nyomja meg a **▲ (Otthon)** gombot.
↳ Megjelenik a főmenü.
- 2 A **Navigációs gombok** segítségével válassza az **[Beállítás]** lehetőséget.
- 3 Nyomja meg az **OK** gombot.
↳ Megjelenik az **[Beállítás]** menü.
- 4 A **Navigációs gombok** segítségével válassza a **[Funkciók] > [Szülői minősítés]** lehetőséget.
↳ Megjelenik a gyermekzár kódját bekérő üzenet.
- 5 A **Számgombok** segítségével adja meg a gyermekzár kódját.
- 6 A **Navigációs gombok** segítségével válassza ki a kívánt korhatárt, majd a beállítások alkalmazásához nyomja meg az **OK** gombot.
↳ A beállított értéknél magasabb korhatárral rendelkező programok letiltásra kerülnek.
- 7 A kilépéshez nyomja meg a **↩ BACK** gombot, a főmenübe való visszatéréshez pedig nyomja meg a **▲ (Otthon)** gombot.

A feliratozás használata

Lehetőség van a feliratok engedélyezésére az egyes TV-csatornák esetében. A feliratok sugárzása teletexten vagy DVB-T digitális sugárzáson keresztül történik. Digitális sugárzás esetében lehetőség van a felirat nyelvének kiválasztására is.

Feliratok engedélyezése és letiltása analóg TV-csatornák esetén

- 1 Váltson egy analóg csatornára.
- 2 Nyomja meg az **MHEG/TELETEXT** gombot.
- 3 A **Számgombok** használatával adja meg a felirattoldal háromjegyű oldalszámát.
- 4 A teletext kikapcsolásához nyomja meg az **MHEG/TELETEXT** gombot.
- 5 Nyomja meg az **SUBTITLE** gombot.
↳ Megjelenik az **[Felirat]** menü.

Megjegyzés

- A **[Felirat]** menü a **[Beállítás]** menüből is elérhető.

- 6 A **Navigációs gombok** használatával a következő lehetőségek közül választhat:
 - **[Be]**Feliratok engedélyezése.
 - **[Ki]**Feliratok letiltása.
 - **[Felirat némitáskor]**Feliratok megjelenítése csak a hang némitásakor.
- 7 A kiválasztás megerősítéséhez nyomja meg az **OK** gombot.
↳ Megtörténik a feliratok engedélyezése vagy letiltása.
- 8 A kilépéshez nyomja meg a **↩ BACK** gombot, a főmenübe való visszatéréshez pedig nyomja meg a **🏠 (Otthon)** gombot.

Megjegyzés

- A feliratok engedélyezéséhez minden egyes analóg csatornán meg kell ismételnie ezt a műveletet.
- Ha az EasyLink engedélyezve van, a feliratok nem jelennek meg, ha az **[Felirat némitáskor]** lehetőség ki van választva (lásd: 'EasyLink funkció be- és kikapcsolása', 50. ezen az oldalon).

Feliratok engedélyezése és letiltása digitális TV-csatornák esetén

- 1 Nyomja meg a **SUBTITLE** gombot.
↳ Megjelenik a **[Felirat]** menü.

Megjegyzés

- A **[Felirat]** menü a **[Beállítás]**menüből (lásd: 'A beállítás menü megnyitása', 16. ezen az oldalon:) is elérhető.

- 2 A **Navigációs gombok** használatával a következő lehetőségek közül választhat:
 - **[Be]**Feliratok engedélyezése.
 - **[Ki]**Feliratok letiltása.
 - **[Felirat némitáskor]**Feliratok megjelenítése csak a hang némitásakor.
- 3 Nyomja meg az **OK** gombot.
↳ Megtörténik a feliratok engedélyezése vagy letiltása.
- 4 A kilépéshez nyomja meg a **↩ BACK** gombot, a főmenübe való visszatéréshez pedig nyomja meg a **🏠 (Otthon)** gombot.

Feliratok nyelvének kiválasztása digitális TV-csatornákön

Megjegyzés

- Amikor az alábbiakban bemutatottak szerint kiválaszt egy feliratnyelvet valamelyik digitális TV-csatornán, akkor a Telepítés menüben beállított, előnyben részesített feliratnyelv átmenetileg felülírásra kerül.

- 1 TV-nézés közben nyomja meg a  (**Otthon**) gombot.
↳ Megjelenik a főmenü.
- 2 A **Navigációs gombok** segítségével válassza az **[Beállítás]** lehetőséget.
- 3 Nyomja meg az **OK** gombot.
↳ Megjelenik az **[Beállítás]** menü.
- 4 A **Navigációs gombok** segítségével válassza a **[Funkciók] > [Feliratozás nyelve]** lehetőséget.
↳ Megjelenik a feliratnyelvek listája.
- 5 A **Navigációs gombok** segítségével válasszon egy nyelvet.
- 6 A kiválasztás megerősítéséhez nyomja meg az **OK** gombot.
↳ A felirat nyelvének beállítása megtörténik.

Megjegyzés

- A leggyakrabban használt feliratnyelveket a **[Nyelvek]** menü segítségével állíthatja be. A feliratok engedélyezéskor mindig a leggyakrabban használt feliratnyelveken jelennek meg.

A TV-készülék órájának használata

A TV-készülék képernyőjén megjeleníthet egy órát. Az óra a TV-szolgáltató által továbbított pontos időt jeleníti meg.

A TV órájának megjelenítése

A TV-képernyőn megjeleníthető a pontos idő.

- 1 TV-nézés közben nyomja meg az  **OPTIONS** gombot.
↳ Megjelenik a beállítások menüje.
- 2 A **Navigációs gombok** segítségével válassza az **[Óra]** lehetőséget.

- 3 A kiválasztás megerősítéséhez nyomja meg az **OK** gombot.
↳ Az óra megjelenik a TV-képernyőn.

Megjegyzés

- Az óra letiltásához ismételje meg a fenti eljárást.

Tanács

- Az óra a **[Beállítás]** menüből (lásd: 'A beállítás menü megnyitása', 16. ezen az oldalon:) is elérhető.

Az óra üzemmódjának módosítása

Alapértelmezés szerint az óra üzemmódja **[Automatikus]**: a TV-készülék órája a koordinált világidőhöz (UTC) igazodik. Ha a TV-készülék nem képes UTC-adás fogadására, az óra üzemmódját állítsa **[Kézi]** értékre. Ha az óra üzemmódja **[Kézi]**, az időadatok beállítása az aktuális időzóna (lásd: '1. lépés A rendszer kiválasztása', 39. ezen az oldalon:) és nyári időszámítás (lásd: 'A nyári időszámítás engedélyezése és kikapcsolása', 32. ezen az oldalon:) függvénye.

- 1 TV-nézés közben nyomja meg a  (**Otthon**) gombot.
↳ Megjelenik a főmenü.
- 2 A **Navigációs gombok** segítségével válassza az **[Beállítás]** lehetőséget.
- 3 Nyomja meg az **OK** gombot.
↳ Megjelenik az **[Beállítás]** menü.
- 4 A **Navigációs gombok** segítségével válassza az **[Installálás] > [Óra] > [Automatikus óra-beállítás üzemmód]** lehetőséget.
↳ Megjelenik az **[Automatikus óra-beállítás üzemmód]** menü.
- 5 A **Navigációs gombok** segítségével válassza a **[Automatikus]** vagy a **[Kézi]** lehetőséget.

- 6 A kiválasztás megerősítéséhez nyomja meg az **OK** gombot.
- ↳ Megtörténik az óra üzemmódjának beállítása.

A nyári időszámítás engedélyezése és kikapcsolása

Ha az óra üzemmódja **[Kézi]**, az időzónának megfelelően engedélyezze vagy tiltsa le a nyári időszámítást.

- 1 Az **[Óra]** menüben a **Navigációs gombok** segítségével válassza ki a **[Nyári időszámítás]** lehetőséget.
 - ↳ Megjelenik a **[Nyári időszámítás]** menü.
- 2 A **Navigációs gombok** segítségével válassza a **[Nyári időszámítás szerinti idő]** vagy a **[Standard idő]** lehetőséget.
- 3 Nyomja meg az **OK** gombot a választás megerősítéséhez.
 - ↳ Megtörténik a nyári időszámítás engedélyezése vagy letiltása.

Fényképek megjelenítése, zeneszámok és videofájlok lejátszása USB-tárolóeszközhöz

! Vigyázat

- A Philips nem vonható felelősségre, ha az USB-tárolóeszköz nem támogatott, illetve, ha a tárolóeszköz használata kárt vagy adatvesztést okoz.

A TV-készüléken található USB-csatlakozó segítségével az USB-tárolóeszközön tárolt fényképeket tekinthet meg, illetve zene- és videofájlokat játszhat le.

Csatlakozás USB-tárolóeszközhöz és az eszköz tartalmának megtekintése

- 1 A TV-készülék bekapcsolt állapotában csatlakoztassa az USB-tárolóeszközt a TV-készülék oldalán található USB-porthoz.
 - ↳ Megjelenik az USB-tárolóeszköz tartalma.

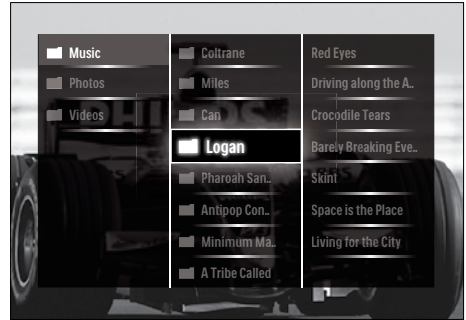

☰ Megjegyzés

- Az USB-tárolóeszköz tartalma a főmenü **[Tallózás az USB-n]** paranccsal is megjeleníthető.
- Ha USB-elosztó (USB-hub) segítségével egyszerre több USB-tárolóeszközt is csatlakoztat, választania kell az eszközök között. A **Navigációs gombok** segítségével válassza ki a kívánt eszközt, majd nyomja meg az **OK** gombot.

- 2 Az USB-tárolóeszköz tartalmának megtekintését a **☰(HOME)** megnyomásával fejezheti be.
 - ↳ Megjelenik a főmenü.

Fényképekből álló diavetítés megtekintése

- 1 Az USB-tárolóeszköz tartalmának megtekintése közben a **Navigációs gombok** segítségével válassza ki a kívánt fényképet.
- 2 Nyomja meg a **▶||** vagy az **OK** gombot.
 - ↳ A kiválasztott képtől kezdődően elindul a diavetítés.

- 3 Nyomja meg a
- ►|| – a diavetítés szüneteltetése.
 - ◀/▶, ◀◀/▶▶ vagy P +/- – ugrás az előző, ill. a következő képre.
 - ■ – diavetítés leállítása, és visszatérés az USB-eszköz tartalmának tallózásához.

A diavetítés beállításainak módosítása

- 1 Diavetítés megtekintése közben nyomja meg az **OPTIONS** gombot.
↳ Megjelenik a beállítások menüje.
- 2 A **Navigációs gombok** segítségével a következő lehetőségeket választhatja ki és módosíthatja:
- **[Elforgat]**A kép elforgatása.
 - **[Ismétlés]**A diavetítés megismétlése.
 - **[Kevert sorr. be]**A diavetítés képeinek véletlenszerű lejátszása.
 - **[Kevert sorr. ki]**A véletlenszerű képmegjelenítés letiltása.
 - **[Diabemutató lejátszási sebessége]**A kép megjelenítési időtartamának beállítása.
 - **[Diabemutatónál használt átmenet]**A képek közötti átmenet beállítása.
- 3 A kiválasztás megerősítéséhez nyomja meg az **OK** gombot.
↳ A diavetítés beállítása érvényesítésre kerül.

Zene hallgatása

- 1 Az USB-tárolóeszköz tartalmának megtekintése közben a **Navigációs gombok** segítségével válassza ki a kívánt zeneszámot.
- 2 Nyomja meg az **OK** gombot.
↳ A zenelejátszó elkezd lejátszani a zeneszámot.

- 3 A következő gombokat használhatja:
- **P +/-** – ugrás a következő vagy előző zeneszámra.
 - **◀◀/▶▶** – gyorskeresés előre vagy hátra a zeneszámban.
 - **►||** – zeneszám lejátszása vagy szüneteltetése.
- 4 A lejátszás leállításához és az USB-tárolóeszköz tartalmának megtekintésének befejezéséhez nyomja meg az ■ vagy az **OK** gombot.

Zenei beállítások módosítása

- 1 Zenelejátszás közben nyomja meg az **OPTIONS** gombot.
↳ Megjelenik a beállítások menüje.
- 2 A **Navigációs gombok** segítségével a következő lehetőségeket választhatja ki és módosíthatja:
- **[Ismétlés]**A zeneszám vagy album ismételt lejátszása.
 - **[Kevert sorr. be]/[Kevert sorr. ki]**A dalok véletlen sorrendű lejátszásának be-, illetve kikapcsolása.
- 3 A kiválasztás megerősítéséhez nyomja meg az **OK** gombot.
↳ A zenelejátszás beállítása érvényesítésre kerül.

A saját fényképekből álló diavetítés megtekintése zenei aláfestéssel

A saját fényképeit tartalmazó diavetítés háttérzenével is megtekinthető.

- 1 A lejátszandó zene kiválasztása (lásd: 'Zene hallgatása', 33. ezen az oldalon;) után nyomja meg a **GUIDE** gombot.
↳ Megjelenik az USB-tárolóeszköz tartalma.
- 2 Indítsa el a diavetítést (lásd: 'Fényképekből álló diavetítés megtekintése', 32. ezen az oldalon;).

Videózás

- 1 Az USB-tárolóeszköz tartalmának megtekintése közben a **Navigációs gombok** segítségével válassza ki a kívánt videofájlt.
- 2 Nyomja meg az **OK** gombot.
↳ A videolejátszó elkezd lejátszani a videofájlt.
- 3 A következő gombokat használhatja:
 - **P +/-** – ugrás a következő vagy előző videofájltra.
 - **◀◀▶▶** – gyorskeresés előre vagy hátra a videofájlban.
 - **▶▶** – videofájl lejátszása vagy szüneteltetése.
- 4 A lejátszás leállításához és az USB-tárolóeszköz tartalmának megtekintésének befejezéséhez nyomja meg az **■** vagy az **OK** gombot.

A videobeállítások módosítása

- 1 Videolejátszás közben nyomja meg az **OPTIONS** gombot.
↳ Megjelenik a beállítások menüje.
- 2 A **Navigációs gombok** segítségével a következő lehetőségeket választhatja ki és módosíthatja:
 - **[Kis képernyő]** Videó lejátszása kisképernyős módban.
 - **[Teljes képernyő]** Videó lejátszása teljes képernyős módban.
 - **[Ismétlés]** Videó ismétlése.
 - **[Kevert sorr. be]/[Kevert sorr. ki]** A videók véletlen sorrendű lejátszásának be-, illetve kikapcsolása.
- 3 A beállítás módosításához nyomja meg az **OK** gombot.

USB-tárolóeszköz eltávolítása

Vigyázat

- Ennek az eljárásnak a követésével elkerülheti az USB-tárolóeszköz károsodását.

- 1 Az USB-tárolóeszköz tartalmának megtekintését a **▶(HOME)** megnyomásával fejezheti be.
- 2 Várjon öt másodpercet, mielőtt eltávolítaná az USB-tárolóeszközt.

Digitális rádiócsatornák hallgatása

Ha lakhelyén fogható digitális adás, akkor a digitális rádiócsatornákat a készülék a telepítés során automatikusan beállítja.

- 1 TV-nézés közben nyomja meg az **OK** gombot.
↳ Megjelenik a csatornatáblázat.
- 2 Nyomja meg az **OPTIONS** gombot.
↳ Megjelenik a beállítások menüje.
- 3 A **Navigációs gombok** segítségével válassza az **[Választási lista]** lehetőséget.
↳ Megjelenik a **[Választási lista]** menü.
- 4 A **Navigációs gombok** segítségével válassza a **[Rádió]** lehetőséget.
- 5 Nyomja meg az **OK** gombot.
↳ A csatornatáblázatban megjelenik az elérhető digitális rádiócsatornák listája.
- 6 A **Navigációs gombok** segítségével válasszon egy rádiócsatornát.
- 7 Nyomja meg az **OK** gombot.
↳ A kiválasztott digitális rádiócsatorna megszólal a TV-készülék hangszóróin keresztül.

A TV-készülék szoftverének frissítése

A Philips folyamatosan törekszik termékei javítására, és azt javasoljuk, hogy a frissítések rendelkezésre állása esetén frissítse a TV-készülék szoftverét. A rendelkezésre álló szoftverek a www.philips.com/support webhelyen található meg.

Az aktuális szoftververzió ellenőrzése

- 1 TV-nézés közben nyomja meg a **▲** (Otthon) gombot.
↳ Megjelenik a főmenü.
- 2 A **Navigációs gombok** segítségével válassza az **[Beállítás]** lehetőséget.
- 3 Nyomja meg az **OK** gombot.
↳ Megjelenik az **[Beállítás]** menü.
- 4 A **Navigációs gombok** segítségével válassza a **[Szoftverfrissítés] > [Információ az aktuális szoftverről]** lehetőséget.
- 5 Nyomja meg az **OK** gombot.
↳ Megjelenik az aktuális szoftver verziószáma.

Szoftver frissítése (webhelyről)

A művelet végrehajtása előtt győződjön meg a következőkről:

- Van elég ideje a teljes frissítési művelet befejezéséhez.
- Rendelkezésére áll legalább 256 MB szabad tárhellyel rendelkező USB-tárolóeszköz.
- Rendelkezésére áll USB-porttal és internet-hozzáféréssel rendelkező számítógép.

- 1 TV-nézés közben nyomja meg a **▲** (Otthon) gombot.
↳ Megjelenik a főmenü.
- 2 A **Navigációs gombok** segítségével válassza az **[Beállítás]** lehetőséget.

- 3 Nyomja meg az **OK** gombot.
↳ Megjelenik az **[Beállítás]** menü.
- 4 A **Navigációs gombok** segítségével válassza a **[Szoftverfrissítés] > [Frissítés most]** lehetőséget.
- 5 Nyomja meg az **OK** gombot.
↳ Elindul a frissítési segéd. A frissítés befejezéséhez kövesse a képernyőn megjelenő utasításokat.

Szoftver frissítése (digitális sugárzás)

(Csak néhány országban érhető el) A TV-készülék képes digitális szolgáltatáson keresztül (ha ez elérhető) szoftverfrissítéseket fogadni. Elérhető frissítés esetén megjelenik a szoftverfrissítésére felszólító üzenet. Az üzenet megjelenésekor kifejezetten ajánlatos frissíteni a szoftvert.

Ha később szeretné elvégezni a frissítést, kövesse az alábbi lépéseket.

- 1 TV-nézés közben nyomja meg a **▲** (Otthon) gombot.
↳ Megjelenik a főmenü.
- 2 A **Navigációs gombok** segítségével válassza az **[Beállítás]** lehetőséget.
- 3 Nyomja meg az **OK** gombot.
↳ Megjelenik az **[Beállítás]** menü.
- 4 A **Navigációs gombok** segítségével válassza a **[Szoftverfrissítés] > [Helyi frissítések]** lehetőséget.
- 5 Nyomja meg az **OK** gombot.
↳ A TV-készülék a digitális sugárzáson keresztül megkeresi az elérhető szoftverfrissítéseket.

A TV-készülék beállításainak módosítása

- 1 TV-nézés közben nyomja meg a **▲** (**Otthon**) gombot.
↳ Megjelenik a főmenü.
- 2 A **Navigációs gombok** segítségével válassza az **[Beállítás]** lehetőséget.
- 3 Nyomja meg az **OK** gombot.
↳ Megjelenik az **[Beállítás]** menü.
- 4 A **Navigációs gombok** segítségével válassza a **[Installálás] > [Preferenciák]** lehetőséget.
↳ Megjelenik az **[Preferenciák]** menü.

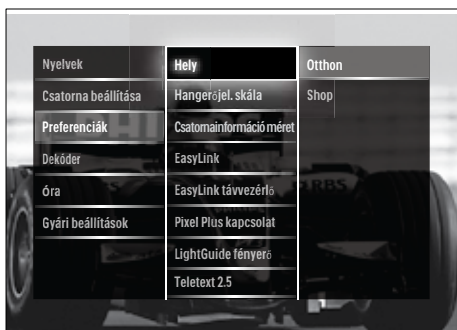

- 5 A **Navigációs gombok** segítségével a következő lehetőségeket választhatja ki és módosíthatja:
 - **[Hely]**A TV-készülék beállításainak optimalizálása az adott helynek megfelelően – otthon vagy boltban.
 - **[Hangerőjelző skála]**Megjeleníti a hangerőjelző skálát a hangerő beállításakor.
 - **[Csatornainformáció méret]**Minden csatornaváltáskor megjeleníti az adott csatornával kapcsolatos információkat.
 - **[EasyLink]**Engedélyezi az egyérintéses lejátszást és készenléti üzemmódra váltást az EasyLink-kompatibilis készülékek között.

- **[EasyLink távvezérlő]**Az EasyLink funkció engedélyezése lehetővé teszi a távvezérlő gombjainak átirányítását.
 - **[Pixel Plus kapcsolat]**Ha az EasyLink engedélyezve van, a készülék automatikusan a legjobb Pixel Plus beállítást választja, ha több beállítás is lehetséges (például ha mind a TV, mind a DVD-lejátszó támogatja a Pixel Plus funkciót).
 - **[LightGuide fényerő]**Az előlő jelzőfény vagy a Fényszabályozás fényerejének a beállítása.
 - **[Teletext 2.5]**A Teletext 2.5 engedélyezése vagy letiltása.
- 6 Nyomja meg az **OK** gombot.
↳ Érvénybe lépnek a TV-készülék beállításai.

TV-bemutató indítása

(MHEG-csatornák esetén nem támogatott)

- 1 TV-nézés közben nyomja meg az **DEMO** gombot.
↳ Megjelenik a Bemutató menü.
- 2 A **Navigációs gombok** segítségével válasszon egy bemutatót.
- 3 A bemutató indításához nyomja meg az **OK** gombot.
- 4 A **DEMO** vagy a **↶ BACK** segítségével léphet ki a bemutatóból.

A TV gyári beállításainak visszaállítása

A TV-készülék gyári beállításainak visszaállítása visszaállítja az alapértelmezett kép- és hangbeállításokat. A csatornabeállítások változatlanok maradnak.

- 1** TV-nézés közben nyomja meg a  (Otthon) gombot.
↳ Megjelenik a főmenü.
- 2** A Navigációs gombok segítségével válassza az **[Beállítás]** lehetőséget.
↳ Megjelenik az **[Beállítás]** menü.
- 3** A Navigációs gombok segítségével válassza a **[Installálás] > [Gyári beállítások]** lehetőséget.
- 4** Nyomja meg az **OK** gombot.
↳ A TV-készülék beállításai visszaállnak a gyári alapértékekre.

6 A csatornák beállítása

A TV-készülék első bekapcsolása alkalmával a készülék felkéri egy menünyelv kiválasztására és a TV- és digitális rádiócsatornák (ha vannak ilyenek) telepítésének végrehajtására. Ez a fejezet a csatornák újbóli beállítására és finomhangolására vonatkozó utasításokat tartalmaz.

Automatikus csatornabeállítás

Ez a fejezet bemutatja, hogyan keresheti meg és tárolhatja automatikusan a csatornákat.

A csatornák beállítása

A TV-készülék megkeresi és tárolja az összes rendelkezésre álló digitális és analóg TV-csatornát, valamint az összes rendelkezésre álló digitális rádiócsatornát.

- 1 Az **[Csatorna beállítása]** menüben a **Navigációs gombok** segítségével válassza ki a **[Automatikus beállítás]** lehetőséget.
- 2 Nyomja meg az **OK** gombot.
↳ Megjelenik a csatornabeállítás megkezdésére felszólító üzenet.

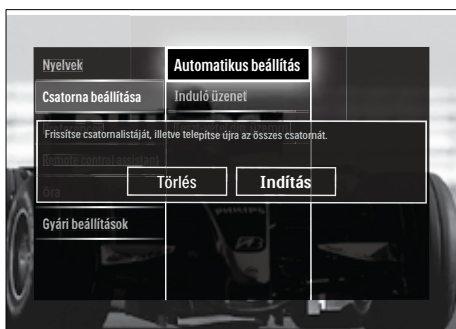

- 3 A **Navigációs gombok** segítségével válassza az **[Indítás]** lehetőséget.
- 4 Nyomja meg az **OK** gombot.
↳ Megjelenik a csatornafrissítési képernyő, ahol a **[Csatornák újratelepítése]** a kiválasztott parancs.

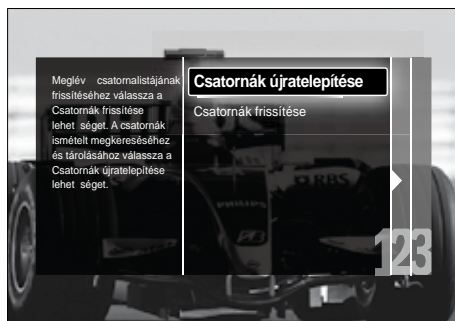

! Vigyázat

- Ha a DVB-C szolgáltató nem adja meg a **[Hálózati frekvencia]**, **[Hálózati azonosító]** vagy **[Jelsebesség]** beállítások értékét, ne módosítsa a **[Beállítások]** beállításokat.
- A **[Frekvenciakeresés]** beállítás **[Teljes keresés]** értékre történő módosítása jelentősen megnöveli a beállításhoz szükséges időt.

☰ Megjegyzés

- Amennyiben DVB-T és DVB-C szolgáltatási hozzáféréssel is rendelkezik, és mindkét hálózathoz szeretne csatornákat nézni, végezze el a csatornabeállítást kétszer – egyszer a DVB-T, egyszer a DVB-C szolgáltatásra vonatkozóan. DVB-T csatornák beállításához válassza az **[Antenna]** lehetőséget, DVB-C csatornák beállításához pedig a **[Kábel]** lehetőséget.
- A DVB-T és DVB-C csatornák (lásd: 'DVB-C és DVB-T csatornahálózatok elérése', 39. ezen az oldalon:) közötti váltás.

- 5 Nyomja meg az **OK** gombot.
↳ A csatornabeállítás befejezéséhez kövesse a képernyőn megjelenő utasításokat. A csatornabeállítás befejezése után válassza a **[Kész]** parancsot, és megjelenik a beállított csatornák listája.

- 6 A kiválasztás megerősítéséhez nyomja meg az **OK** gombot.
↳ A TV-készülék kilép a **[Csatorna beállítása]** menüből.



Tanács

- Ha a készülék digitális TV-csatornákat talál, a beállított csatornák listáján üres csatornaszámok is megjelenhetnek. A tárolt csatornákat az alább ismertetett módon átnevezheti, átrendezheti valamint törölheti.

DVB-C és DVB-T csatornahálózatok elérése

Ez a lehetőség csak abban az esetben jelenik meg, ha az Ön országában a DVB-C (Kábeles digitális sugárzás) szolgáltatás használható. Ha DVB-C és DVB-T csatornákat is beállított, akkor valamelyik hálózat csatornáinak nézéséhez át kell váltani a megfelelő hálózatra.

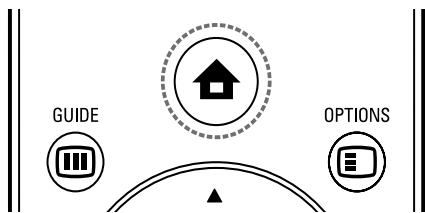

- 1 TV-nézés közben nyomja meg a **🏠 (Otthon)** gombot.
↳ Megjelenik a főmenü.
- 2 A **Navigációs gombok** segítségével válassza az **[Beállítás]** lehetőséget.
↳ Megjelenik az **[Beállítás]** menü.
- 3 A **Navigációs gombok** segítségével válassza az **[Installálás] > [Csatorna beállítása] > [Antenna/Kábel] > [Antenna]** vagy **[Kábel]** lehetőséget.
 - Az **[Antenna]** lehetőség választásával a DVB-T (Digital Video Broadcasting-Terrestrial) csatornákat használhatja.
 - A **[Kábel]** lehetőség választásával a DVB-C (Digital Video Broadcasting-Cable) csatornákat használhatja.

- 4 A kiválasztás megerősítéséhez nyomja meg az **OK** gombot.
- 5 A kilépéshez nyomja meg a **↩ BACK** gombot.
↳ A TV-készülék átvált a kiválasztott hálózatra.

A csatornák kézi beállítása

Ebben a fejezetben megtudhatja, hogyan keresheti meg és tárolhatja kézzel a rendelkezésre álló analóg TV-csatornákat.

1. lépés A rendszer kiválasztása



Megjegyzés

- Ha a rendszerbeállítások megfelelőek, hagyja ki ezt a lépést.

- 1 TV-nézés közben nyomja meg a **🏠 (Otthon)** gombot.
↳ Megjelenik a főmenü.
- 2 A **Navigációs gombok** segítségével válassza az **[Beállítás]** lehetőséget.
↳ Megjelenik az **[Beállítás]** menü.
- 3 A **Navigációs gombok** segítségével válassza az **[Installálás] > [Csatorna beállítása] > [Analóg: kézi installálás] > [Rendszer]** lehetőséget.
- 4 Nyomja meg az **OK** gombot.
↳ Megjelenik a régiók listája.
- 5 A **Navigációs gombok** segítségével válassza ki a kívánt országot vagy térséget.
- 6 A kiválasztás megerősítéséhez nyomja meg az **OK** gombot.
↳ A kiválasztott ország vagy régió kerül alkalmazásra.

2. lépés: Új TV-csatornák keresése és tárolása

- 1 Az **[Analóg: kézi installálás]** menüben a **Navigációs gombok** segítségével válassza ki a **[Csatorna keresése]** lehetőséget.
- 2 Nyomja meg az **OK** gombot.
↳ Megjelenik a **[Csatorna keresése]** menü.



- 3 A gombok funkciója:
 - **Navigációs gombok** vagy **Számgombok** – a csatornafrekvencia kézi beállítása.
 - A **Navigációs gombok** segítségével válassza a **[Keresés]** lehetőséget, majd nyomja meg az **OK** gombot az automatikus csatornakereséshez.
- 4 A megfelelő frekvencia kiválasztása után a **Navigációs gombok** segítségével válassza ki a **[Kész]** lehetőséget.
- 5 Nyomja meg az **OK** gombot.
↳ Megjelenik az **[Analóg: kézi installálás]** menü.
- 6 Ha az új csatornát az aktuális csatornahelyen szeretné tárolni, a **Navigációs gombok** segítségével válassza a **[Aktuális csatornát ment]** lehetőséget; ha az új csatornát egy új csatornahelyen szeretné tárolni, válassza a **[Menteni új csatornaként]** lehetőséget.
- 7 Nyomja meg az **OK** gombot a választás megerősítéséhez.
↳ A csatorna tárolásra kerül.

Analóg csatornák finomhangolása

Gyenge vétel esetén az analóg csatornák finomhangolása kézzel is elvégezhető.

- 1 TV-nézés közben válassza ki a finomhangolni kívánt csatornát.
- 2 Nyomja meg a **↕ (Otthon)** gombot.
↳ Megjelenik a főmenü.
- 3 A **Navigációs gombok** segítségével válassza az **[Beállítás]** lehetőséget.
- 4 Nyomja meg az **OK** gombot.
↳ Megjelenik az **[Beállítás]** menü.
- 5 A **Navigációs gombok** segítségével válassza az **[Installálás] > [Csatorna beállítása] > [Analóg: kézi installálás] > [Finomhangolás]** lehetőséget.
- 6 Nyomja meg az **OK** gombot.
↳ Megjelenik az **[Finomhangolás]** menü.
- 7 **Navigációs gombok** vagy **Számgombok** – a csatornafrekvencia kézi beállítása.
- 8 A megfelelő frekvencia kiválasztása után a **Navigációs gombok** segítségével válassza ki a **[Kész]** lehetőséget, majd nyomja meg az **OK** gombot.
↳ Megjelenik az **[Analóg: kézi installálás]** menü.
- 9 Ha az új csatornát az aktuális csatornahelyen szeretné tárolni, a **Navigációs gombok** segítségével válassza ki a **[Aktuális csatornát ment]** lehetőséget.
- 10 A kiválasztás megerősítéséhez nyomja meg az **OK** gombot.

A csatornalista manuális frissítése

Ha a TV-készülék készenléti módban van, minden reggel megtörténik a frissítés. Ez a frissítés összeveti a csatornalistában tárolt csatornákat a szolgáltató által kínált csatornákkal. Az automatikus frissítésen kívül a csatornalista manuális frissítésére is lehetőség van.

Tanács

- Az automatikus frissítés letiltásához az **[Installálás]** menüben a **Navigációs gombok** segítségével válassza a **[Csatorna beállítása]** > **[Készenléti csatorna frissítése]** lehetőséget, majd válassza a **[Ki]** beállítást.

- 1 Az **[Installálás]** menüben a **Navigációs gombok** segítségével válassza ki a **[Csatorna beállítása]** > **[Automatikus beállítás]** lehetőséget.
- 2 Nyomja meg az **OK** gombot.
↳ Megjelenik a csatornafrissítés indítására felkérő üzenet. A kiválasztott parancs az **[Indítás]**.
- 3 Nyomja meg az **OK** gombot.
↳ Megjelenik a csatornafrissítési képernyő.
- 4 A **Navigációs gombok** segítségével válassza az **[Csatornák frissítése]** lehetőséget.

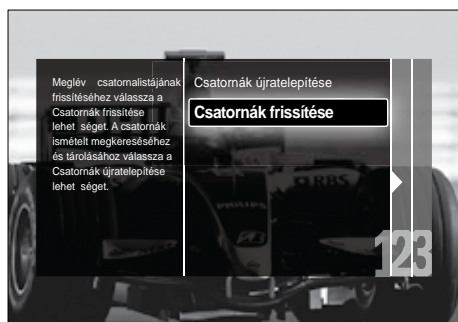

- 5 Nyomja meg az **OK** gombot.
↳ A csatorna frissítésének befejezéséhez kövesse a képernyőn megjelenő utasításokat. A frissítés befejezésekor a **[Kész]** lehetőség kerül kiválasztásra, és megjelenik a hozzáadott csatornák listája.
- 6 Nyomja meg az **OK** gombot.
↳ Megjelenik az **[Installálás]** menü.

Digitális vétel tesztelése

Digitális sugárzás vétele esetén lehetőség van a digitális csatornák minőségének és jelerősségének tesztelésére. Így lehetővé válik az antenna vagy műholdantenna áthelyezése és tesztelése.

- 1 Az **[Installálás]** menüben a **Navigációs gombok** segítségével válassza ki a **[Csatorna beállítása]** > **[Teszt-vétel dig. üzemm.]** > **[Keresés]** lehetőséget.
- 2 Nyomja meg az **OK** gombot.
↳ Megjelenik a **[Keresés]** menü.
- 3 A gombok funkciója:
 - **Navigációs gombok** vagy **Számgombok** – a csatornafrekvencia kézi beállítása.
 - A **Navigációs gombok** segítségével válassza a **[Keresés]** lehetőséget, majd nyomja meg az **OK** gombot az automatikus csatornakereséshez. Ha a jelminőség és -erősség gyenge, állítsa új helyzetbe az antennát vagy a műholdantennát, és végezze el ismét a tesztet.
- 4 Aművelet befejezése után a **Navigációs gombok** segítségével válassza a **[Kész]** lehetőséget.
- 5 Nyomja meg az **OK** gombot.
↳ Megjelenik az **[Installálás]** menü.

- Ha továbbra is problémát tapasztal a digitális adás vételében, forduljon antennák telepítésére specializálódott szakemberhez.

Az indítóüzenet beállításainak módosítása

A készülék bekapcsolásakor az elérhető csatorna- vagy telepítési frissítésekre figyelmeztető üzenet engedélyezése vagy letiltása.

- 1** Az **[Installálás]** menüben a **Navigációs gombok** segítségével válassza ki a **[Csatorna beállítása] > [Induló üzenet]** lehetőséget.
- 2** Nyomja meg az **OK** gombot.
- 3** A **Navigációs gombok** segítségével válassza a **[Be]** vagy a **[Ki]** lehetőséget.
 - ↳ Az indítási üzenetek engedélyezése vagy letiltása megtörténik.

7 Eszközök csatlakoztatása

A legjobb képminőség elérése érdekében javasoljuk, hogy az alábbi csatlakozástípusokat alkalmazza, amelyek a lehető legjobbtól az alapszintűig terjednek:

- 1 HDMI
- 2 Y Pb Pr (komponens)
- 3 SCART
- 4 VIDEO (kompozit)

Megjegyzés

- A fejezetben bemutatott csatlakoztatási ábrák csak példaként szolgálnak. Más csatlakozástípusok alkalmazása is lehetséges.

Hátoldali csatlakozók

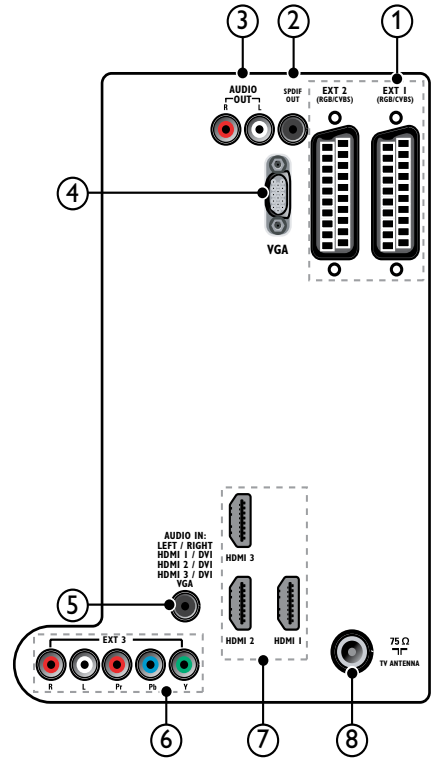

Megjegyzés

- A 19-22 collos típusok hátoldalán található csatlakozók kiosztása kissé eltérhet az ábrán bemutatottól.
- A rendelkezésre álló HDMI-csatlakozók száma a TV-készülék típusától függően eltérő lehet.

1 EXT 1/EXT 2 (SCART)

Analóg audio- és videobemenet analóg vagy digitális készülékek – pl. DVD-lejátszó vagy játékkonzol – által küldött jelek fogadásához.

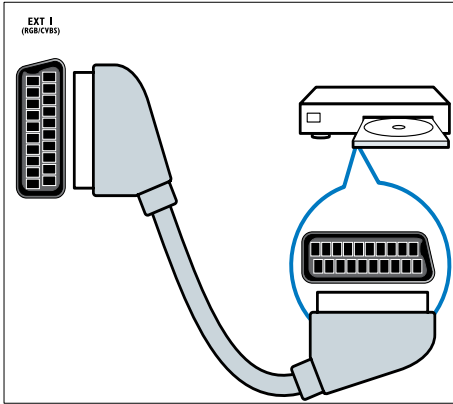

2 SPDIF OUT

Digitális audiokimenet házimozisztereóhoz és egyéb digitális audiorendszerekhez.

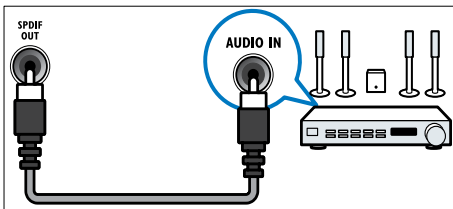

3 AUDIO OUT L/R

Analóg audiokimenet házimozisztereóhoz és egyéb audiorendszerekhez.

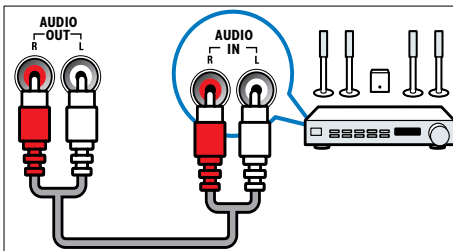

4 VGA

Videobemenet számítógép által küldött jel fogadásához.

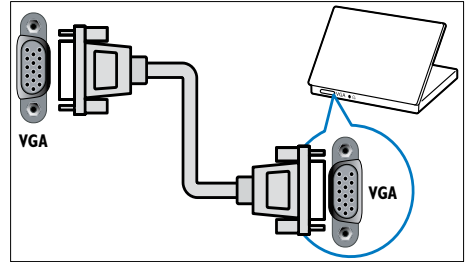

5 AUDIO IN

Audiobemenet külön audiocsatlakozást igénylő készülékek – például számítógép – által küldött jelek fogadásához.

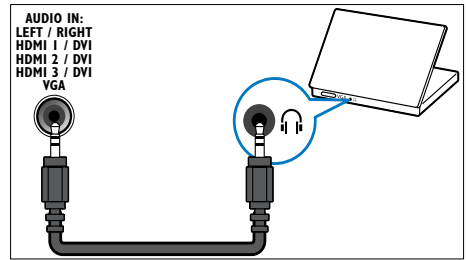

6 EXT 3 (Y Pb Pr és AUDIO L/R)

Analóg audio- és videobemenet analóg vagy digitális készülékek – pl. DVD-lejátszó vagy játékkonzol – által küldött jelek fogadásához.

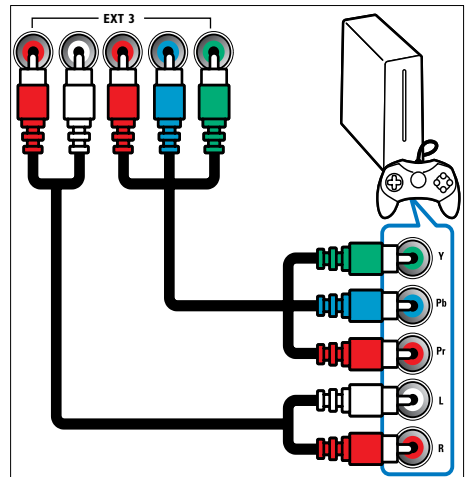

7 HDMI 1/2/3

Digitális audio- és videobemenet nagy felbontású digitális készülékek – pl. Blu-ray lejátszó – által küldött jelek fogadásához.

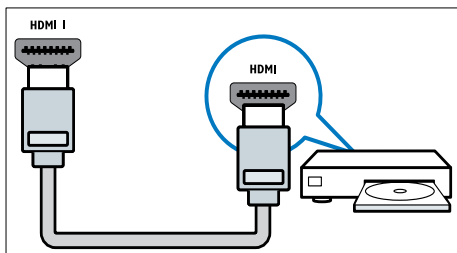

Megjegyzés

- A 19/22" típusokon csak egy HDMI-csatlakozó található. Ezekben a típusokon a HDMI-csatlakozó jele **HDMI** a szokásos **HDMI 1** helyett.

8 TV ANTENNA

Jelbemenet antenna, kábel vagy műholdvevő egység jeleinek fogadásához.

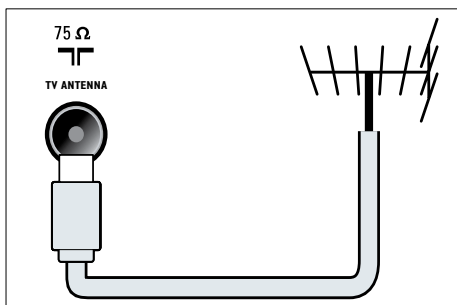

Oldalsó csatlakozók

Használja a TV-készüléke képernyőméretének megfelelő csatlakoztatási ábrát:

26-52"

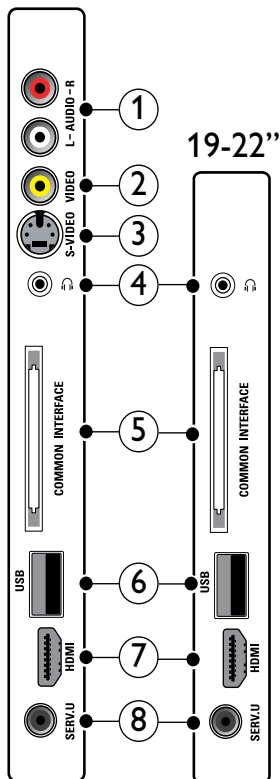

19-22"

1 AUDIO IN L/R

A VIDEO vagy S-VIDEO bemenethez csatlakoztatott analóg készülékek jeleit fogadó audiobemenet.

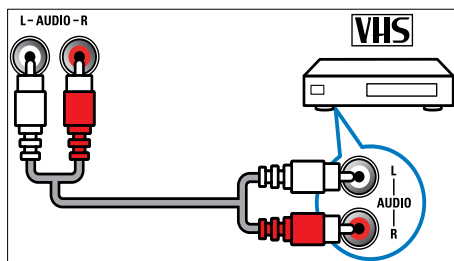

② VIDEO

Kompozit videobemenet analóg készülékek – például videofelvétel – által küldött jelek fogadásához.

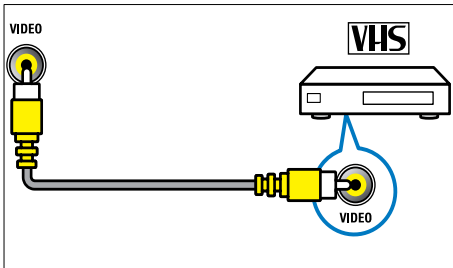

③ S-VIDEO

Videobemenet analóg készülékek – például műholdvevő – által küldött jelek fogadásához.

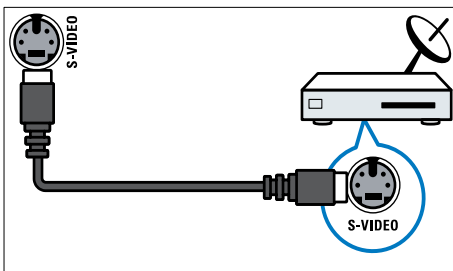

④

Sztereó audiókimenet fejhallgatóhoz vagy fülhallgatóhoz.

⑤ COMMON INTERFACE

Nyílás a feltételes hozzáférési modul (CAM) számára.

⑥ USB

Adatbemenet USB tárolóeszközökről.

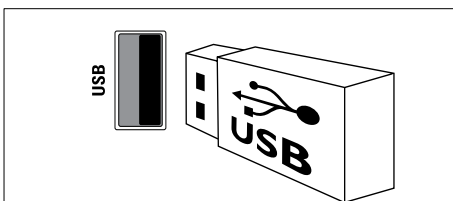

⑦ HDMI

Digitális audio- és videobemenet nagy felbontású digitális készülékek – pl. Blu-ray lejátszó – által küldött jelek fogadásához.

⑧ SERV. U

Csak szervizszakemberek által történő használatra.

Számítógép csatlakoztatása

Teendők a számítógép TV-készülékhez csatlakoztatása előtt:

- A számítógépen állítsa a képernyő-frissítési gyakoriságot 60 Hz értékre.
- Válasszon egy támogatott képernyőfelbontást a számítógépen.
- A **[Kép]**menüben (lásd: 'A képbeállítások manuális megadása', 18. ezen az oldalon) engedélyezze a **[Számítógépes üzemmód]** beállítást, majd állítsa a képformátumot a **[Nem méretezett]** értékre.

Csatlakoztassa a számítógépet az alábbi csatlakozók valamelyikével:

Megjegyzés

- DVI- vagy VGA-csatlakozó használata esetén külön audiókábel is szükséges.

HDMI-kábel

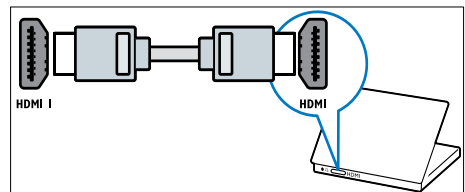

- DVI-HDMI-kábel (hátsó HDMI és AUDIO IN)

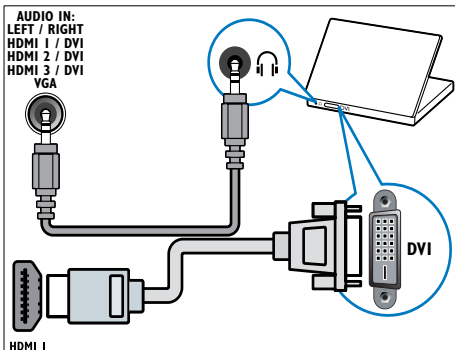

- HDMI-kábel és HDMI-DVI-adapter (oldalsó HDMI és AUDIO IN L/R)

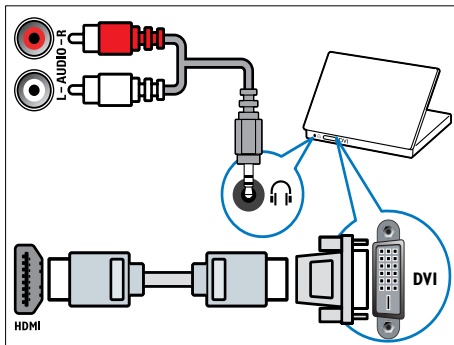

- DVI-HDMI-kábel (oldalsó HDMI és AUDIO IN L/R)

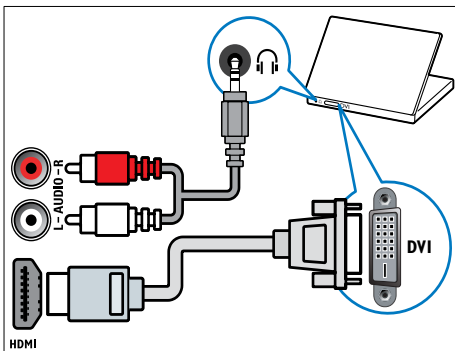

- VGA kábel

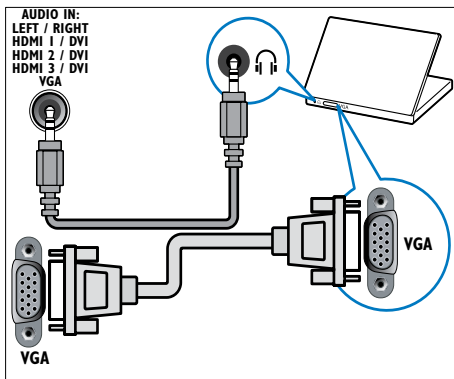

- HDMI-kábel és HDMI-DVI-adapter (hátsó HDMI és AUDIO IN)

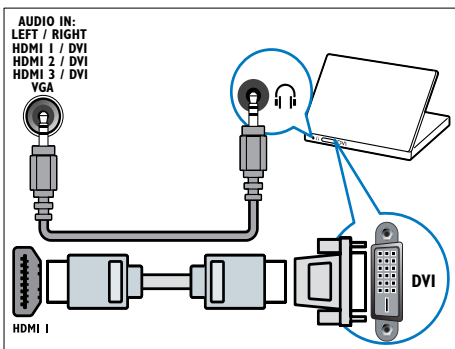

A CAM-modul (Conditional Access Module – feltételes hozzáférési modul) használata

A Feltételes hozzáférési modul (CAM) digitális TV-szolgáltatótól lehet beszerezni, és az általuk sugárzott digitális csatornák dekódolására szolgál.

Megjegyzés

- Szükség esetén tekintse meg a szolgáltatótól származó dokumentációt, amely bemutatja a kártya behelyezési módját a Feltételes hozzáférési modulba.

Helyezzen be és aktiváljon egy CAM-modult

Vigyázat

- Mindenképpen kövesse az alábbiakban leírt utasításokat. A CAM-modul nem megfelelő behelyezése a CAM-modult és a TV-készüléket egyaránt károsíthatja.

- 1 Kapcsolja ki a TV-készüléket.
- 2 A CAM-modulra nyomtatott nyílnak megfelelően óvatosan helyezze be a CAM-modult a **COMMON INTERFACE** TV-készülék oldalán található nyílásába.

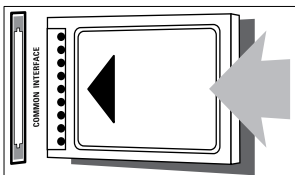

- 3 Ütközésig tolja be a CAM-modult.
- 4 Kapcsolja be a TV-készüléket, és várjon, amíg a CAM-modul aktiválódik. Ez a folyamat több percet is igénybe vehet. A CAM-modult használat közben ne távolítsa el a nyílásból – a CAM eltávolítása kikapcsolja a digitális szolgáltatásokat.

CAM-szolgáltatások elérése

- 1 A CAM-modul behelyezése és aktiválása után nyomja meg a **☰** **OPTIONS** gombot.
↳ Megjelenik a beállítások menüje.
- 2 A **Navigációs gombok** segítségével válassza az **[Közös interfész]** lehetőséget.
- 3 Nyomja meg az **OK** gombot.
↳ Megjelenik a CAM-alkalmazások listája.
- 4 A **Navigációs gombok** segítségével válassza ki a kívánt CAM-alkalmazást.
- 5 Nyomja meg az **OK** gombot a választás megerősítéséhez.
↳ Bekapcsol a kiválasztott CAM-alkalmazás.

Csatornadekóder hozzárendelése

SCART digitális dekóder használata előtt válassza ki a dekódolni kívánt csatornát, majd rendelje hozzá a dekódert az **EXT 1** vagy az **EXT 2** csatlakozóhoz.

- 1 TV-nézés közben nyomja meg az **⬆** (**Otthon**) gombot.
↳ Megjelenik a főmenü.
- 2 A **Navigációs gombok** segítségével válassza az **[Beállítás]** lehetőséget.
- 3 Nyomja meg az **OK** gombot.
↳ Megjelenik az **[Beállítás]** menü.
- 4 A **Navigációs gombok** segítségével válassza az **[Installálás] > [Dekóder] > [Csatorna]** lehetőséget.
- 5 A **Navigációs gombok** segítségével válassza ki az **[Állapot]** lehetőséget, majd adja meg a dekóder helyét (pl. **EXT 1** vagy **EXT 2**).
- 6 A kiválasztás megerősítéséhez nyomja meg az **OK** gombot.
↳ Megtörténik a dekóder hozzárendelése.

A Philips EasyLink funkció használata

A készülék támogatja a Philips EasyLink szabványt, amely a HDMI CEC (Consumer Electronics Control) protokollt használja. A HDMI-kapcsolaton keresztül csatlakoztatott EasyLink-kompatibilis készülékek távvezérlővel irányíthatók.

Megjegyzés

- A Philips nem garantálja a HDMI CEC-készülékekkel való 100%-os kompatibilitást.

Megjegyzés

- Az EasyLink-kompatibilis készüléket be kell kapcsolni és ki kell választani forrásként.

EasyLink-funkciók

Lejátszás egy gombnyomásra

Ha a TV-készüléket olyan eszközökhöz csatlakoztatja, amelyek támogatják az egy gombnyomásos lejátszást, akkor a TV-készüléket és az eszközöket távvezérlővel irányíthatja.

Készenléti üzemmód egy gombnyomásra

Ha a TV-készüléket olyan eszközökhöz csatlakoztatja, amelyek támogatják a készenléti üzemmód használatát, akkor a TV-készülék távvezérlőjének használatával a TV-készüléket és a csatlakoztatott HDMI-eszközöket is készenléti állapotba helyezheti.

Rendszerhang vezérlése

Amikor TV-készülékét HDMI CEC-kompatibilis készülékekhez csatlakoztatja, a TV képes a csatlakoztatott eszközről érkező hang automatikus lejátszására.

Az egy gombnyomásra történő hanglejátszás funkció használatához, a csatlakoztatott készülékből érkező hangbemenetet hozzá kell rendelnie a TV-készülékhez.

A csatlakoztatott készülék távvezérlőjével szabályozhatja a hangerőt.

Billentyűtovábbítás

A billentyűtovábbítás lehetővé teszi az EasyLink-kompatibilis eszközök vezérlését a TV-készülék távvezérlőjével.

EasyLink-gombok

Az EasyLink-kompatibilis eszközök a TV-készülék alábbi gombjaival vezérelhetők.

Gomb	EasyLink-funkció
▶ (Lejátszás/szünet)	A lejátszás indítása, szüneteltetése és folytatása az EasyLink-készüléken.
■ (Leállítás)	Lejátszás leállítása az EasyLink-készüléken.
● (Felvétel)	Videorögzítés indítása vagy leállítása az EasyLink-készüléken.
◀◀ (Előző)	Keresés visszafelé az EasyLink-készüléken.
▶▶ (Következő)	Keresés előre az EasyLink-készüléken.
0-9 (Számgombok)	Ha az EasyLink engedélyezett, cím, fejezet vagy zeneszám kiválasztása.
▲▼◀▶ (Navigációs gombok)	Közlekedés az EasyLink-készülékek menüiben.
OK	Kiválasztás aktiválása vagy az EasyLink-készülék menüjének megnyitása.
☰ OPTIONS	Az EasyLink-készülék menüjének megnyitása. Megjegyzés: A ▲ (Otthon) lenyomásakor a TV-menü jelenik meg.
TV	Visszaváltás az antennaforrásra EasyLink üzemmódból.
⊖ (Készzenléti állapot bekapcsolva)	Ha az EasyLink engedélyezett, a TV-készülék és az összes EasyLink-készülék készzenléti módba állítása. Megjegyzés: Ehhez a ⊖ (Készzenléti állapot bekapcsolva) gombot legalább 3 másodpercig nyomva kell tartania.

EasyLink funkció be- és kikapcsolása



Megjegyzés

- Ne engedélyezze a Philips EasyLink funkciót, ha nem kívánja használni.

- 1 TV-nézés közben nyomja meg a **▲ (Otthon)** gombot.
↳ Megjelenik a főmenü.
- 2 A **Navigációs gombok** segítségével válassza az **[Beállítás]** lehetőséget.
↳ Megjelenik az **[Beállítás]** menü.
- 3 A **Navigációs gombok** segítségével válassza az **[Installálás] > [Preferenciák] > [EasyLink]** lehetőséget.
↳ Megjelenik az EasyLink-menü.
- 4 Válassza a **[Be]** vagy **[Ki]** beállítást.
- 5 A kiválasztás megerősítéséhez nyomja meg az **OK** gombot.
↳ Megtörténik az EasyLink engedélyezése vagy tiltása.

A billentyűtovábbítás engedélyezése vagy tiltása



Megjegyzés

- A távvezérlő gombjainak átirányítása előtt engedélyezze az EasyLink funkciót.

- 1 TV-nézés közben nyomja meg a **▲ (Otthon)** gombot.
↳ Megjelenik a főmenü.
- 2 A **Navigációs gombok** segítségével válassza az **[Beállítás]** lehetőséget.
↳ Megjelenik az **[Beállítás]** menü.
- 3 A **Navigációs gombok** segítségével válassza az **[Installálás] > [Preferenciák] > [EasyLink távvezérlő]** lehetőséget.
- 4 Válassza az **[Be]** lehetőséget, majd nyomja meg az **OK** gombot.
↳ Megtörténik a billentyűtovábbítás engedélyezése vagy tiltása a kiválasztott HDMI-csatlakozón.

- Ha nem tud kilépni a készülék menüjéből, nyomja meg az **OPTIONS** gombot, majd az **OK** gombot.

A TV-hangszórók átváltása EasyLink módba

Ha a funkció be van kapcsolva, EasyLink-kompatibilis házimozirendszerről történő lejátszáskor kikapcsolja a TV-készülék hangszóróit. Csak a házimozirendszer hangszóróin történik hanglejátszás.

- 1 EasyLink-kompatibilis készülékről történő lejátszáskor nyomja meg az **OPTIONS** gombot.
↳ Megjelenik a beállítások menüje.
- 2 A **Navigációs gombok** segítségével válassza az **[TV hangszórók]** lehetőséget.
↳ Megjelenik az **[TV hangszórók]** menü.
- 3 A **Navigációs gombok** segítségével válassza az **[Automatikus (EasyLink)]** lehetőséget.
- 4 A kiválasztás megerősítéséhez nyomja meg az **OK** gombot.
↳ A TV-készülék hangszórói EasyLink-üzemmódba váltanak.
- 5 A kilépéshez nyomja meg a **OPTIONS** gombot.

Kensington-zár használata

A TV-készülék hátoldalán Kensington biztonsági nyílás található. Valamilyen nehezen mozgatható tárgyhoz – például asztalhoz – és a biztonsági nyíláshoz rögzített Kensington-zárral megakadályozhatja a készülék ellopását.

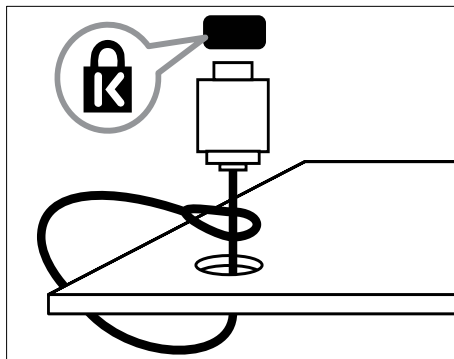

8 Termékadatok

A termékadatok külön értesítés nélkül változhatnak. A részletes termékadatok a www.philips.com/support oldalon olvashatók.

Támogatott képernyőfelbontások

Számítógépes formátumok

- Felbontás – frissítési gyakoriság:
 - 640 x 480 – 60 Hz
 - 800 x 600 – 60 Hz
 - 1024 x 768 – 60 Hz
 - 1280 x 1024 - 60 Hz (csak teljes HD TV-k esetén)
 - 1360 x 768 – 60 Hz
 - 1600 x 1200 - 60 Hz (csak teljes HD TV-k esetén)
 - 1920 x 1080 – 60 Hz

Videoformátumok

- Felbontás – frissítési gyakoriság:
 - 480i – 60 Hz
 - 480p – 60 Hz
 - 576i – 50 Hz
 - 576p – 50 Hz
 - 720p – 50 Hz, 60 Hz
 - 1080i – 50 Hz, 60 Hz
 - 1080p – 24 Hz, 25 Hz, 30 Hz, 50 Hz, 60 Hz.

Multimédia

- Támogatott tárolóeszköz: USB (FAT vagy DOS formázású; csak „Háttértár osztály” megfelelőségű)
- Támogatott multimédiaifájl-formátumok:
 - Képek: JPEG
 - Hangformátumok: MP3, LPCM
 - Videoformátumok: MPEG1, MPEG2, H.264/MPEG-4 AVC

Megjegyzés

- A multimédiás fájlok nem lehetnek 128 karakternél hosszabbak.

Hangolőség/vétel/adás

- Antennabemenet: 75 ohm koaxiális (IEC75)
- TV-rendszer: DVD COFDM 2K/8K
- Videolejátszás: NTSC, SECAM, PAL
- DVB-T (Digital Video Broadcasting-Terrestrial) és DVB-C (Digital Video Broadcasting-Cable). Az országok listája a TV-készülék hátoldalán található.

Távezerlő

- Típus: PF03E09B/PF02E09B/PF02E09W
- Elemek: 2 x AAA méretű (LR03 típus)

Tápkapcsoló

- Tápellátás: AC 220-240; 50Hz
- Energiafelhasználás a készenléti üzemmódban: < 0,15 W
- Környezeti hőmérséklet: 5–35 Celsius fok

Támogatott TV-tartók

Ha a TV-készüléket tartóra szeretné helyezni, vásároljon Philips TV-tartót vagy VESA-kompatibilis TV-tartót. A csatlakozók egyszerű eléréséhez hagyjon legalább 5,5 cm szabad helyet a TV-készülék hátuljánál.



Figyelem

- Tartson be a TV-tartóhoz mellékelt minden utasítást. A Koninklijke Philips Electronics N.V. nem vállal felelősséget a TV-készülék helytelen rögzítéséből adódó balesetért, sérülésekért és károkokért.

TV-képernyő mérete	Ajánlott VESA-tartó
19 hüvelyk/ 48 cm	VESA MIS-D 75, 4
22 hüvelyk/ 56 cm	VESA MIS-D 100, 4
26 hüvelyk/ 69 cm	VESA MIS-E 200, 100, 4
32 hüvelyk/ 81 cm	VESA MIS-F 200, 200, 6
37 hüvelyk/ 94 cm	VESA MIS-F 200, 200, 6
42 hüvelyk/ 107 cm	VESA MIS-F 400, 400, 6
47 hüvelyk/ 119 cm	VESA MIS-F 400, 400, 8
52 hüvelyk/ 132 cm	VESA MIS-F 400, 400, 8

Elektronikus műsorfűzet információk

A 8 napos elektronikus műsorfűzet csak néhány országban érhető el.

Ország	8 napos elektronikus műsorfűzet
Egyesült Királyság	Van
Franciaország	Nem
Finnország	Van
Svédország	Van
Dánia	Van
Norvégia	Van
Spanyolország	Van
Németország	Van
Olaszország	Van
Görögország	Nem
Hollandia	Van
Csehország	Van
Belgium	Nem
Ausztria	Van
Svájc	Van
Észtország	Van
Litvánia	Van
Horvátország	Nem
Magyarország	Nem
Írország	Nem
Luxemburg	Nem
Lengyelország	Nem
Portugália	Nem
Oroszország	Nem
Szlovákia	Nem
Szlovénia	Nem
Románia	Nem
Szerbia	Nem
Lettország	Nem
Ukrajna	Nem
Bulgária	Nem
Kazahsztán	Nem

9 Hibaelhárítás

Ez a fejezet a gyakran előforduló problémákat és azok megoldásait mutatja be.

Általános problémák a TV-készülékkel

A TV-készülék nem kapcsolódik be

- Húzza ki a hálózati kábelt a csatlakozóaljzatból. Várjon egy percet, majd dugja vissza a kábelt.
- Győződjön meg arról, hogy a hálózati kábel megfelelően csatlakozik.

A TV-készülék bekapcsolt állapotban sem reagál a távvezérlőn vagy a készülék oldalán található gombok megnyomására.

- A TV-készülék bekapcsolásakor az első jelzőfény körülbelül 20–25 másodpercig villog. Ez nem utal hibára. Ezalatt a TV-készülék nem reagál a távvezérlőre és a készülék oldalán található gombokra. A kép megjelenését követően az első néhány másodpercben a TV-készülék csak a távvezérlő következő gombjainak megnyomására reagál: **▲ +/- (VOLUME +/-)**, **P +/- (Program +/-)**, **⏸ (MUTE)** és **⏻ (Készenléti állapot bekapcsolva)**. Minden gomb használható, ha az első jelzőfény már nem villog.

A távvezérlő nem megfelelően működik:

- Ellenőrizze, hogy a távvezérlő elemei a +/- iránynak megfelelően vannak-e behelyezve.
- Cserélje ki a távvezérlő elemeit, ha azok lemerültek vagy lemerülőfélben vannak.
- Tisztítsa meg a távvezérlő és a TV érzékelőit.

A TV-készülék készenléti jelzőfénye pirosan villog:

- Húzza ki a hálózati kábelt a csatlakozóaljzatból. A hálózati kábel ismételt csatlakoztatása előtt várjon, amíg a TV-készülék lehűl. Ha a villogás ismét látható, lépjen kapcsolatba a Philips vevőszolgálatával.

Elfelejtette a gyerekzár feloldó kódját.

- Írja be: „8888”.

A TV menüje nem a megfelelő nyelvre van beállítva.

- Állítsa be a TV menüjének kívánt nyelvét (lásd: 'A nyelvi beállítások módosítása', 14. ezen az oldalon).

A TV-készülék be-/ki- vagy készenléti üzemmódba kapcsolásakor nyikorgó hang hallható a TV-készülék házából:

- Nincs teendő. A nyikorgó hangot a TV-készülék lehűlése és felmelegedése során bekövetkező normál tágulása vagy összehúzódása okozza. Ez nincsen hatással a teljesítményre.

A TV készenléti állapotában megjelenik az indítóképernyő, majd a készülék visszatér készenléti állapotba.

- Ez nem utal hibára. Az indítóképernyő akkor jelenik meg, ha kihúzza a tápkábelt, majd ismét csatlakoztatja.

TV-csatornákkal kapcsolatos problémák

Korábban beállított csatornák nem jelennek meg a csatornalistában:

- Ellenőrizze, hogy a megfelelő csatornalistát választotta-e ki.

Az üzembe helyezés során a TV-készülék nem talált digitális csatornákat:

- Ellenőrizze, hogy a TV-készülék az adott országban a DVB-T, a DVB-T Lite vagy a DVB-C szabványt támogatja-e. Az országok listája a TV-készülék hátoldalán található.

Képpel kapcsolatos problémák

A TV-készülék be van kapcsolva, de nincs kép:

- Ellenőrizze, hogy az antenna megfelelően van-e csatlakoztatva a TV-készülékhez.
- Ellenőrizze, hogy a megfelelő készülék van-e kiválasztva a TV forrásául.

Van hang, de nincs kép:

- Ellenőrizze, hogy a képbeállítások megfelelően vannak-e megadva.

Gyenge minőségű a TV-adás vétele valamelyik antennacsatlakozás esetében:

- Ellenőrizze, hogy az antenna megfelelően van-e csatlakoztatva a TV-készülékhez.
- A hangszórók, a földeletlen audióberendezések, a fénycsövek, a magas épületek és egyéb nagy tárgyak befolyásolhatják a vétel minőségét. Ha lehetséges, a vételi minőség javítása érdekében forgassa el az antennát, és helyezze távolabbra a TV közelében lévő készülékeket.
- Ha a vétel csak egy csatorna esetében gyenge minőségű, akkor végezze el az adott csatorna finomhangolását.

Gyenge a csatlakoztatott készülékekről származó kép minősége:

- Ellenőrizze, hogy a készülékek megfelelően csatlakoznak-e.
- Ellenőrizze, hogy a képbeállítások megfelelően vannak-e megadva.

A TV-készülék nem tárolta a képbeállításokat:

- Ellenőrizze, hogy a TV-készülék helyének beállítása Otthon-e. Ez az üzemmód nagy rugalmasságot biztosít a beállítások módosításához és mentéséhez.

A képméret nem felel meg a képernyő méretének, túl nagy vagy túl kicsi:

- Próbálkozzon meg egy másik képformátum használatával.

A kép elhelyezkedése nem megfelelő:

- Előfordulhat, hogy bizonyos készülékekről érkező képek nem megfelelően helyezkednek el a képernyőn. Ellenőrizze a készülék jelkimenetét.

A megjelenített csatornák képe kódolt:

- Elképzelhető, hogy a tartalom eléréséhez feltételese hozzáférési modul (CAM) használata szükséges. Ezzel kapcsolatban forduljon a szolgáltatóhoz.

A TV képernyőjén egy e-címke szalagcím jelenik meg az információkkal:

- A TV-készülék [Shop] üzemmódban van. Az e-címke elrejtéséhez állítsa a TV-készüléket [Otthon] üzemmódba. Az [Otthon] menüben válassza a [Beállítás] > [Installálás] > [Preferenciák] > [Hely] pontot. A TV-t kapcsolja készenléti állapotba, hogy meggyőződjön arról, hogy a TV-készülék teljesen kilépett a [Shop] üzemmódból.

Hanggal kapcsolatos problémák

Van kép, de nincs hang a TV-készüléken:

Megjegyzés

- Ha a TV-készülék nem érzékel hangjelet, akkor automatikusan kikapcsolja a hangkimenetet – ez nem hibajelenség.

- Ellenőrizze, hogy minden kábel megfelelően van-e csatlakoztatva.
- Ellenőrizze, hogy nincs-e 0-ra állítva a hangerő.
- Ellenőrizze, hogy nincs-e elnémítva a hang.
- Ellenőrizze, hogy a TV-készülék hangszűrője bekapcsolt állapotban legyenek a hangbeállítások menüjében.
- Ellenőrizze, hogy a TV-készülék hangkimenete csatlakoztatva van-e a HDMI CEC funkcióval rendelkező/EasyLink-kompatibilis házimozirendszer hangbemenetéhez. A házimozirendszer hangszórójából hangot kell hallania.

Van kép, de a hangminőség gyenge:

- Ellenőrizze, hogy a hangbeállítások megfelelően vannak-e megadva.

Van kép, de a hang csak az egyik hangszugárzóból hallható:

- Ellenőrizze, hogy a hangbalansz középre van-e állítva.

HDMI-csatlakozással kapcsolatos problémák

Problémák léptek fel a HDMI-készülékekkel kapcsolatban:

- Vegye figyelembe, hogy a HDCP-támogatás késleltetheti a HDMI-készülekről származó tartalom megjelenítését a TV-készüléken.
- Ha a TV nem ismeri fel a HDMI-készüléket, és nem látható kép, kapcsolja a forrást az egyik készülékről a másikra, majd vissza.
- Ha időnként akadozó hangot tapasztal, ellenőrizze, hogy megfelelőek-e a HDMI-készülék kimeneti beállításai.
- Ha HDMI–DVI adaptert vagy HDMI–DVI kábelt használ, ellenőrizze, hogy a kiegészítő hangkábel csatlakoztatva van-e az **AUDIO L/R** vagy **AUDIO IN** (csak mini-jack) csatlakozóhoz.

Az EasyLink funkciók nem használhatók:

- Ellenőrizze, hogy a HDMI-eszközök kompatibilisek-e a HDMI-CEC szabvánnyal. Az EasyLink funkciók csak a HDMI-CEC szabvánnyal kompatibilis eszközökkel működnek.

Ha a TV-készülékhez HDMI CDC/EasyLink-kompatibilis audioeszköz van csatlakoztatva, akkor a TV-készüléken a hang némítása, növelése vagy csökkentése során nem látható a némítás vagy a hangerő-szabályozás ikonja.

- Ez nem utal hibára, ha a TV-készülékhez HDMI CEC/EasyLink-kompatibilis eszköz van csatlakoztatva.

USB-csatlakoztatással kapcsolatos problémák

Nem jelenik meg az USB-eszköz tartalma:

- Ellenőrizze, hogy az USB-tárolóeszköz „Háttértár osztály” megfelelőségre legyen állítva, a tárolóeszköz dokumentációjában leírtaknak megfelelően.
- Ellenőrizze, hogy az USB-tárolóeszköz kompatibilis-e a TV-készülékkel.
- Ellenőrizze, hogy a TV-készülék támogatja-e a hang- és képfájlformátumokat.

A hang- vagy képfájlok lejátszása, illetve megjelenítése nem zökkenőmentes

- Az USB-tárolóeszköz határt szabhat a TV-készülék adatátviteli sebességének, amely gyenge minőségű lejátszáshoz vezethet.

Számítógép csatlakoztatásával kapcsolatos problémák

A számítógép által továbbított kép nem stabil a TV képernyőjén:

- Ellenőrizze, hogy a számítógépen a támogatott felbontás és frissítési gyakoriság van-e beállítva.
- Állítsa a TV képfarmátumát nem méretezett beállításúra.

Kapcsolatfelvétel

Ha nem tudja megoldani a problémát, olvassa el az erre a TV-készülékre vonatkozó GYIK (Gyakran ismételt kérdések) összeállítást a www.philips.com/support oldalon.

Ha a problémára ott sem talál megoldást, lépjen kapcsolatba a jelen Használati útmutatóban az Ön országára vonatkozóan megadott Philips ügyfélszolgálattal.



Figyelem

- Ne kísérelje meg a TV-készülék házilagos javítását. Ez komoly személyi sérülést és/vagy a TV-készülék helyrehozhatatlan károsodását okozhatja, továbbá érvényteleníti a garanciát.



Megjegyzés

- Mielőtt felhívna a Philips ügyfélszolgálatát, jegyezze fel a TV-készülék típusát és gyártási számát. Ezeket a TV-készülék hátulján, illetve a csomagoláson találja.

10 Tárgymutató

A

a csatornák beállítása	
automatikus	38
kézi	39

A

analóg csatorna	
finomhangolás	40

A

auto. hangerőbeállítás:	20
-------------------------	----

Á

árnyalat	18
árnyalat	18
átvitel	
hibaelhárítás	54

Á

Általános interfész	48, 45
---------------------	--------

Ó

óra	31
-----	----

É

élesség	18
---------	----

B

basszus	20
beállítás menü	16
beállítások	
hang	20
kép	18
beállítások	18
beállítások asszisztens	17
billentyűtovábbítás	50
biztonság	4
bolti üzemmód	36

C

CAM, lásd még: Feltételes hozzáférés modul (CAM)	48
CAM-modul	48, 45
csatlakozások	
áttekintés	43
HDMI	45
hibaelhárítás	56
komponens	43
kompozit	45
minőség	43
műszaki adatok	52
SCART	43
S-video	45
USB	32
csatlakozók	
áttekintés	43
USB	43
USB	45
csatornadekóder	48
csatornák	
csatornatáblázat	
csatornák átnevezése	25
csatornák elrejtése	25
csatornák újrendezése/átrendezése	24
hangolás	
automatikus	38
kézi	39
hangolás	40
kedvencek lista	23
vételi teszt	41
csatornatáblázat	
csatornahozzáférés és -módosítás	11

D

demo	, 36
digitális csatorna	
felirat nyelve	30
vételi teszt	41
digitális rádió	34
digitális szolgáltatások	
CAM	48
teletext	23, 21
DVB-C és DVB-T	
megnyitás	39

E			
elhelyezkedés	36		
E			
EasyLink			
billentyűtovábbítás	50		
engedélyezés	50		
funkciók	49		
gombok	50		
letiltás	50		
TV-hangszórók	51		
elalváskapcsoló	27		
elemek	52, 54		
F			
fejhallgató hangereje	20		
feliratok			
nyelv	30		
Fényerő	18		
fényérzékelő	18		
fényképek			
diavetítés	32		
támogatott formátumok	52		
Főmenü			
eszközök eltávolítása	15		
megnyitás	15		
G			
gyári beállítások	37		
gyerekzár			
TV zárolása	28		
H			
hang nyelve	20		
hangbalansz	20		
hangbeállítások	20		
hangerő			
beállítás	11		
fejhallgató	20		
látássérült	20		
háttérhangzás	20		
HDMI-kábel			
csatlakozók	45, 43		
hibaelhárítás	56		
hibaelhárítás	54		
I			
időzítő			
elalváskapcsoló	27		
K			
kábelek			
minőség	43		
kedvencek lista			
hibaelhárítás	54		
létrehozás	23		
Kensington-zár	51		
kép és hang parancssáv	17		
képformátum			
hibaelhárítás	54		
képformátum módosítása	19		
készenlét			
hibaelhárítás	54		
készülékek			
csatlakozás	43		
eltávolítás a főmenüből	15		
hozzáadás a főmenühez	12		
megtekintés	12		
Kettős I-II	20		
kijelző			
felbontás	52		
kompozit kábel	43		
kontraszt	18		
környezetvédelmi tudnivalók	5		
L			
látássérült	20		
M			
magas			
menü			
beállítás menü	16		
főmenü	15		
hibaelhárítás	54		
nyelv	14		
teletext	21		
Mono/sztereó	20		
multimédia			

videózás	34
zene hallgatása	33
Multimédia	
támogatott formátumok	52
USB	32
műszaki adatok	52

N

nyelv	
hibaelhárítás	54

O

Oldaltáblázat	22
----------------------	----

P

Pixel Plus	18
-------------------	----

R

rögzítő	52
----------------	----

S

SCART	43
smart beállítások	16
SPDIF	43
S-Video	45
számítógépes formátum	
műszaki adatok	52
számítógépes mód	, 18
Személyi azonosítószám vagy PIN kód	54
szín	18
szoftver	
frissítés	35
verzió	35

T

tápkapcsoló	52, 54
távvezérlő	
áttekintés	8
billentyűtovábbítás	50
hibaelhárítás	54
műszaki adatok	52
Teletext	
aloldalak	22

funkciók	21
használat	13
keresés	22
menü	21
oldalak nagyítása	22
oldaltáblázat	22
osztott képernyő	21
Teletext 2.5	23

tuner	52
--------------	----

TV

a képernyő ápolása	5
bekapcsolás	10
csatlakozók	45, 43
csatornaváltás	10
DVB-C és DVB-T csatornahálózatok elérése	39
falra szerelés	, 4, 52
hangerő beállítása	11
hangsugárzók	20
hibaelhárítás	54
készenlét	10
kikapcsolás	10
menü	15
szoftver	35
tuner műszaki adatai	52

V

vétel	54
VGA	43
videók	
megtekintés	34
támogatott formátumok	52

Z

Zajcsökkentés	18
zárolás	
Kensington	51
zene	
digitális rádió	34
támogatott formátumok	52
USB	33