

Register your product and get support at
www.philips.com/welcome



32PFL9603
32PFL9613
37PFL9603
42PFL9603
42PFL9703
42PFL9803
47PFL9603
47PFL9703
52PFL9703

EN LCD television

IT Televisore LCD

DE LCD-Fernsehgerät

ES Televisor LCD

FR Téléviseur LCD

PT Televisor LCD

NL LCD televisie

EL Τηλεόρασης LCD

310431527053



PHILIPS

Contenido

1 Importante 3

- 1.1 Seguridad 3
- 1.2 Cuidado de la pantalla 3
- 1.3 Reciclaje 3

2 El televisor 4

- 2.1 Descripción general del televisor 4
- 2.2 Aspectos destacados del producto 5

3 Introducción 5

- 3.1 Colocación del televisor 5
- 3.2 Montaje en pared - VESA 6
- 3.3 Pilas del mando a distancia 7
- 3.4 Cable de antena 7
- 3.5 Cable de alimentación 7

4 Uso del televisor 8

- 4.1 Encendido o apagado - Modo de espera 8
- 4.2 Cómo ver la televisión 9
- 4.3 Cómo ver canales de un receptor digital 9
- 4.4 Cómo ver dispositivos conectados 9
- 4.5 Cómo ver un DVD 10
- 4.6 Selección de una página del teletexto 10
- 4.7 Cambio del modo Ambilight 11

5 Cómo sacar más partido al televisor 12

- 5.1 Mando a distancia 12
- 5.2 Brillo LightGuide 15
- 5.3 Menús del televisor 15
- 5.4 Ajustes de imagen y sonido 16
- 5.5 Ambilight 20
- 5.6 Teletexto 20
- 5.7 Creación de listas de canales favoritos 22
- 5.8 Guía electrónica de programación 23
- 5.9 Temporizadores y bloqueos 24
- 5.10 Subtítulos 25
- 5.11 Visualización de fotografías y reproducción de MP3... 25
- 5.12 Cómo escuchar canales de radio digital 27
- 5.13 Actualización de software 28

6 Instalación de canales 30

- 6.1 Instalación automática de canales 30
- 6.2 Instalación manual de canales 31
- 6.3 Reordenación de los canales 32
- 6.4 Gestión de canales 33
- 6.5 Prueba de recepción digital 33
- 6.6 Ajustes de fábrica 33

7 Conexiones (DVD, receptor...) 34

- 7.1 Descripción general de las conexiones 34
- 7.2 Acerca de las conexiones 35
- 7.3 Conexión de los dispositivos con el Asistente de conexión 37
- 7.4 Conexión de los dispositivos sin el Asistente de conexión 37
- 7.5 Configuración de las conexiones 42
- 7.6 Preparación para servicios digitales 43
- 7.7 Red de PC 44

8 Datos técnicos 50

9 Solución de problemas 52

10 Índice 55

Los códigos de configuración del mando a distancia se encuentran al final de esta guía.

Muy importante :

La tapa posterior únicamente debe retirarla un Técnico de Servicio. Es muy peligroso poner en funcionamiento el aparato sin la tapa posterior.

Objeto de esta declaración, cumple con la normativa siguiente: Reglamento Técnico del Servicio de Difusión de Televisión y del Servicio Portador soporte del mismo (Real Decreto 1160/1989) Artículo 9.2.

Registre su producto para conseguir atención en www.philips.com/welcome.

2008 © Koninklijke Philips Electronics N.V. Todos los derechos reservados. Las especificaciones están sujetas a cambio sin previo aviso. Las marcas comerciales son propiedad de Koninklijke Philips Electronics N.V. o de sus respectivos propietarios.

Philips se reserva el derecho a modificar los productos en cualquier momento sin estar obligada a ajustar los suministros anteriores con arreglo a ello.

El material incluido en este manual se considera suficiente para el uso al que está destinado el sistema. Si el producto o sus módulos o procedimientos individuales se emplean para fines diferentes a los especificados en el presente, deberá obtenerse una confirmación de que son válidos y aptos para ellos. Philips garantiza que el material en sí no infringe ninguna patente de Estados Unidos. No se ofrece ninguna garantía adicional expresa ni implícita.

Garantía

Ninguno de los componentes puede ser reparado por el usuario. No abra ni retire las cubiertas y no inserte objetos en las ranuras de ventilación ni tampoco inserte objetos que no sean aptos para los conectores específicos. Las reparaciones sólo podrán llevarlas a cabo los centros de servicio y establecimientos de reparación oficiales de Philips. De lo contrario, cualquier garantía expresa o implícita quedará invalidada. Cualquier funcionamiento prohibido de manera expresa en el presente manual, o cualquier ajuste o procedimiento de montaje no recomendado o no autorizado en el presente invalidarán la garantía.

Características de píxeles

Este producto LCD posee un elevado número de píxeles en color. Aunque posee píxeles efectivos de un 99,999% o más, podrían aparecer de forma constante en la pantalla puntos negros o claros (rojo, verde o azul). Se trata de una propiedad estructural de la pantalla (dentro de los estándares habituales de la industria) y no de un fallo.

Software de fuente abierta

Este televisor incluye software de fuente abierta. Philips ofrece por el presente la entrega o puesta a disposición, cuando se solicite, de una copia completa del

código fuente correspondiente, que el equipo pueda leer, en un soporte utilizado de forma habitual para el intercambio de software, por un precio no superior al coste de realización de la distribución física de la fuente.

Esta oferta será válida durante un período de 3 años a partir de la fecha de compra del producto. Para obtener el código fuente, escriba a Philips Innovative Applications N.V. Ass. to the Development Manager Pathoekeweg 11 B-8000 Brugge Bélgica

Cumplimiento de la normativa sobre CEM

Koninklijke Philips Electronics N.V. fabrica y vende muchos productos dirigidos a consumidores que, al igual que cualquier aparato electrónico, tienen en general la capacidad de emitir y recibir señales electromagnéticas.

Uno de los principios empresariales más importantes de Philips es adoptar todas las medidas de sanidad y seguridad necesarias para que nuestros productos cumplan todos los requisitos legales aplicables y respeten ampliamente toda normativa aplicable sobre CEM en el momento en que se producen.

Philips está comprometida con el desarrollo, producción y comercialización de productos no perjudiciales para la salud. Philips confirma que si los productos se manipulan de forma correcta para el uso al que están destinados, según las pruebas científicas de las que se dispone actualmente, será seguro utilizarlos. Philips desempeña una activa función en el desarrollo de normas de seguridad y sobre CEM internacionales, lo que le permite anticiparse a futuros avances en la estandarización para la pronta integración de sus productos.

Fusible de alimentación (sólo para Reino Unido)

Este televisor está equipado con un enchufe moldeado aprobado. Si fuese necesario sustituir el fusible de alimentación, deberá utilizarse un fusible del mismo valor que se indica en el enchufe (ejemplo 10 A).

1. Retire la tapa del fusible y el fusible.
2. El fusible de repuesto deberá ajustarse a BS 1362 y contar con la marca de aprobación ASTA. Si se pierde el fusible, póngase en contacto con su distribuidor para comprobar

- cuál es el tipo correcto.
3. Vuelva a colocar la tapa del fusible. Para mantener la conformidad con la directiva de EMC, el enchufe del cable de alimentación no deberá desmontarse de este producto.

Copyright



VESA, FDMI y el logotipo de montaje compatible con VESA son marcas comerciales de Video Electronics Standards Association.



Fabricado con licencia de Dolby Laboratories. 'Dolby', 'Pro Logic' y el símbolo de doble D  son marcas comerciales de Dolby Laboratories.



Fabricado con licencia de BBE Sound, Inc. Cedido con licencia por BBE, Inc. en virtud de una o más de las siguientes patentes de EE. UU: 5510752, 5736897. BBE y el símbolo de BBE son marcas comerciales registradas de BBE Sound Inc.

Windows Media es una marca comercial registrada o una marca comercial de Microsoft Corporation en los Estados Unidos u otros países

® Kensington y MicroSaver son marcas comerciales estadounidenses de ACCO World Corporation con registros ya emitidos y solicitudes pendientes en otros países de todo el mundo.



DLNA®, el logotipo de DLNA y DNLA Certified™ son marcas comerciales, marcas de servicio o marcas de certificación de la Digital Living Network Alliance.

Todas las demás marcas comerciales registradas y no registradas son propiedad de sus respectivos propietarios.

1 Importante

Lea este manual del usuario antes de comenzar a utilizar este producto.

Preste atención a este apartado y siga de forma estricta las instrucciones. Los daños causados por no haber tenido en cuenta las instrucciones no están cubiertos por la garantía.

1.1 Seguridad

- No permita que los niños utilicen sin vigilancia aparatos eléctricos.
No permita que los niños o adultos con capacidades físicas, sensoriales o mentales reducidas o personas con falta de experiencia/conocimiento, utilicen aparatos eléctricos sin vigilancia
- Para evitar cortocircuitos, no exponga el producto a la lluvia ni al agua.
- Para evitar riesgos de incendio o descarga eléctrica, no coloque velas encendidas ni otras fuentes de llamas junto al televisor.
- Deje un espacio de 10 cm, como mínimo, en torno al televisor para que ventile.
- Aléjese de radiadores u otras fuentes de calor.
- No instale el televisor en un espacio reducido, como un estante de libros. Asegúrese de que no haya ninguna cortina, armario, etc. que obstaculice el flujo de aire que atraviesa las ranuras de ventilación.
- Para evitar daños, no inserte ningún objeto en las ranuras de ventilación.
- Asegúrese de que el televisor no se caiga. Coloque el televisor sobre una superficie sólida y lisa y utilice sólo el soporte suministrado con el equipo.
- Para evitar daños en el cable de alimentación, no coloque el televisor ni ninguna otra cosa encima del cable. Si el cable sufre algún daño, puede causar un incendio o una descarga eléctrica.
- Si se monta en un soporte giratorio o soporte para pared VESA, procure no forzar los enchufes del cable de alimentación. Si éstos se encontrasen parcialmente flojos, pueden producirse arcos o incendios.

1.2 Cuidado de la pantalla

- Desenchufe el televisor antes de limpiarlo.
- Limpie la superficie con un paño húmedo suave. No aplique ninguna otra sustancia (productos químicos ni agentes de limpieza domésticos), ya que podría dañar la pantalla.
- No toque, presione, frote ni golpee la pantalla con ningún elemento duro, ya que podría rayarla, deteriorarla o dañarla de manera permanente.
- Para evitar deformaciones y desvanecimiento del color, limpie de inmediato las gotas de agua.
- Imágenes estáticas
Evite las imágenes estáticas en la medida de lo posible. Si no puede hacerlo, reduzca el contraste y el brillo para evitar daños en la pantalla. Las imágenes estáticas son imágenes que permanecen en pantalla durante mucho tiempo. Algunos ejemplos son: menús en pantalla, páginas del teletexto, franjas negras, información sobre el mercado bursátil, logotipos de canales de televisión, visualizaciones de la hora, etc.

1.3 Reciclaje

- Lleve el embalaje al centro de reciclaje local.
- Deseche las pilas viejas de acuerdo con la normativa local.
- Este producto está diseñado y fabricado para que el material se pueda reciclar y utilizar de nuevo.
- Este producto no debería desecharse con el resto de la basura doméstica. Infórmese o pregunte a su distribuidor sobre la normativa local y de reciclaje seguro para el medioambiente. El desecho de los residuos de forma no controlada perjudica el medio ambiente y la salud de las personas.
(CEE 2002/96/CE)



2 El televisor

Esta sección le ofrece una descripción general de los controles y funciones de este televisor.

2.1 Descripción general del televisor

Controles

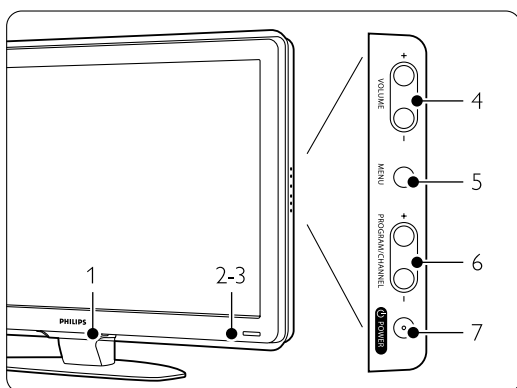

- 1 LightGuide
- 2 Indicador
- 3 Sensor del mando a distancia
- 4 Subir y bajar el volumen
- 5 Menú
- 6 Avanzar y retroceder programa o canal
- 7 Interruptor de encendido

Conectores

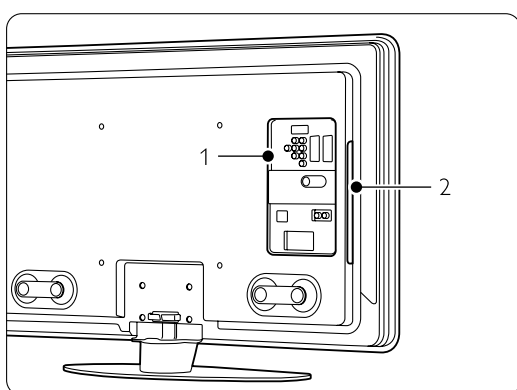

- 1 Conectores posteriores
 - 2 Conectores laterales
- Para obtener más información, consulte la sección **7 Conexiones**.

Mando a distancia

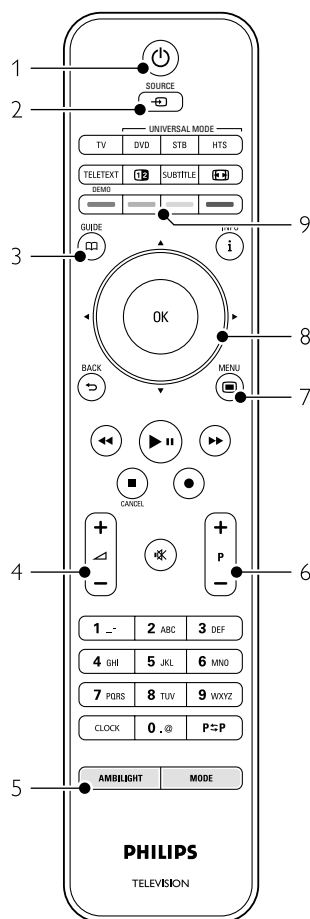

- 1 Encender o pasar al modo de espera
- 2 Ver dispositivos conectados: DVD, vídeo...
- 3 Guía de programa
- 4 Subir + o bajar - el volumen
- 5 Activar o desactivar Ambilight
- 6 Avanzar + y retroceder - Programa o canal
- 7 Activar o desactivar el menú
- 8 Botón giratorio o de navegación
- 9 Botones de colores

Para obtener más información, consulte la sección **5.1 Descripción general del mando a distancia**.

2.2 Aspectos destacados del producto

Su nuevo televisor está equipado con algunas de las innovaciones más recientes de audio o vídeo. El televisor ofrece las siguientes ventajas...

Pantalla LCD de alta definición total

La resolución de alta definición completa de 1920 x 1080p es la máxima posible para fuentes de alta definición. Ofrece una imagen fantástica de exploración progresiva sin parpadeo, con un brillo óptimo y extraordinarios colores.

Ambilight

Para conseguir una experiencia visual más relajada y mayor sensación de calidad de la imagen.

Perfect Pixel HD: Ofrece una perfecta calidad de imagen desde cualquier fuente.

100Hz Clear LCD (si está disponible)

Ofrece una extraordinaria nitidez de la reproducción del movimiento, mejor nivel de negros, un contraste elevado con una imagen fluida y un ángulo de visualización más grande.

Sintonizador integrado de TDT y TDC

Junto con la emisión de televisión analógica, el televisor recibe señal digital terrestre y, en algunos países, también emisiones digitales de televisión y radio por cable.

Guía electrónica de programación - EPG

La EPG muestra los programas de televisión digital programados en la pantalla. La guía puede recordarle cuándo comienzan los programas, encender el televisor, etc.

Conectores HDMI: Para obtener una conectividad de alta definición de la máxima calidad.

Conexión USB/Conexión a red de PC

Conexión multimedia para ver o reproducir al instante fotografías o música.

Mando a distancia universal

El mando a distancia del televisor es un mando a distancia universal que puede accionar otros dispositivos como reproductores y grabadores de DVD, receptores digitales (STB) o sistemas de cine en casa (HTS) de Philips y de muchas otras marcas.

Emisión de MPEG4 (si está disponible)

Un estándar de vídeo de calidad superior ofrecido por emisiones transmitidas de HD.

3 Introducción

Esta sección le ayudará con la colocación e instalación del televisor por primera vez.

3.1 Colocación del televisor.

⚠ Advertencia

Lea atentamente las precauciones de seguridad de la sección **1.1 Seguridad**, antes de colocar el televisor.

- Los televisores de pantalla grande son pesados, por lo que este televisor deberían transportarlo y manipularlo al menos dos personas.
- La distancia idónea para ver el televisor es tres veces el tamaño de la pantalla diagonal.
- Para conseguir unas condiciones idóneas de visualización, coloque el televisor donde la luz no dé directamente a la pantalla.
- Para conseguir el mejor efecto Ambilight, la luz de la habitación ha de ser tenue.
- Para conseguir el mejor efecto Ambilight, coloque el televisor a una distancia de entre 10 y 20 cm de la pared.
- El televisor viene equipado con una ranura de seguridad Kensington en la parte posterior, que proporciona un bloqueo antirrobo (no incluidos).

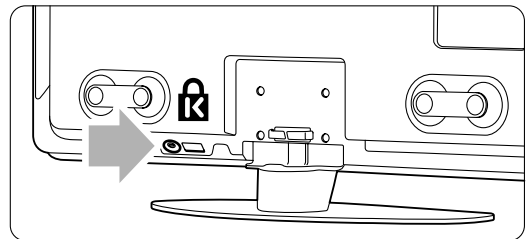

En los modelos de televisor de 32 pulg. y 37 pulg.

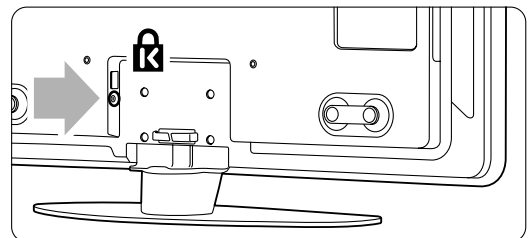

En los modelos de televisor de 42 pulg., 47 pulg. y 52 pulg.

3.2 Montaje en pared - VESA

⚠ Precaución

Si va a montar el televisor en la pared, tenga en cuenta su peso. Si se monta de manera incorrecta, podrían producirse daños o lesiones. **Koninklijke Philips Electronics N.V. no acepta ninguna responsabilidad por un montaje inadecuado o un montaje que pueda causar accidentes o lesiones.**

El televisor está preparado para el montaje en pared compatible con VESA. No se incluye el soporte. Necesitará uno de los códigos VESA que aparecen a continuación para adquirir el soporte que se adapte a su televisor.

32 pulg. / 81 cm	VESA MIS-F 200, 200, 6
37 pulg. / 94 cm	VESA MIS-F 200, 200, 8
42 pulg. / 107 cm	VESA MIS-F 300, 300, 8
47 pulg. / 119 cm	VESA MIS-F 400, 400, 8
52 pulg. / 132 cm	VESA MIS-F 400, 400, 8

Solicite información a su distribuidor sobre soportes y soportes de montaje en pared.

Los puntos de fijación de VESA

Localice los cuatro puntos de fijación situados en la parte posterior del televisor.

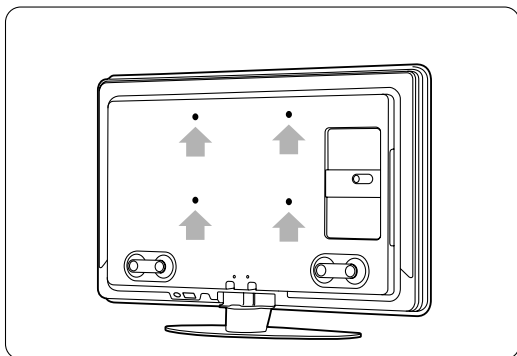

En los modelos de televisor de 32 pulg. / 81 cm.

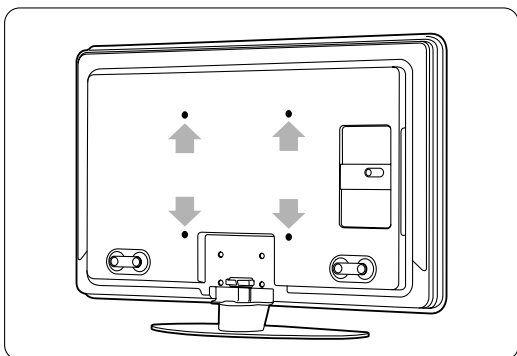

En televisores con otros tamaños de pantalla.

Desmonte el soporte del televisor

- 1 Localice los cuatro tornillos del soporte del televisor. Los modelos de televisor de 32 pulg. / 81 cm tienen dos tornillos.

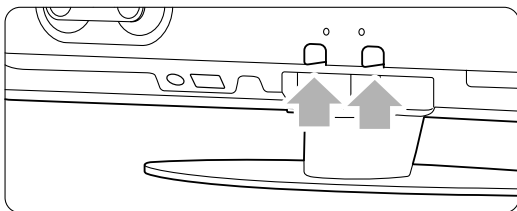

En los modelos de televisor de 32 pulg. / 81 cm.

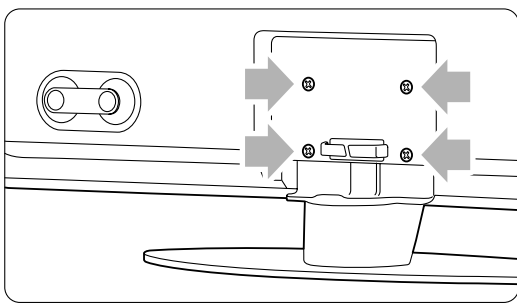

En otros tamaños de pantalla.

- 2 Desatornille los tornillos.

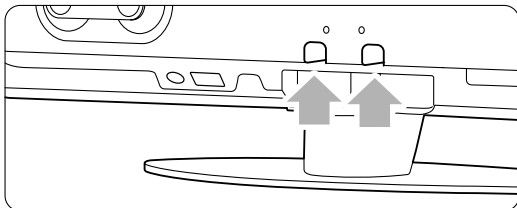

Dos tornillos en los modelos de televisor de 32 pulg. / 81 cm.

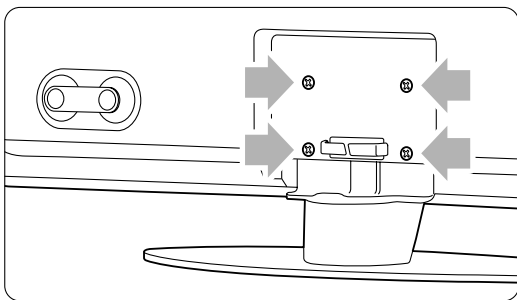

Cuatro tornillos en televisores con otros tamaños de pantalla.

- 3 Levante el televisor del soporte.

3.3 Pilas del mando a distancia

- 1 Abra la tapa de las pilas de la parte posterior del mando a distancia.
- 2 Introduzca las 3 pilas (tipo AAA-LR03-1,5 V) que se entregan con el aparato. Asegúrese de que los polos + y - de las pilas se alinean correctamente (como está marcado dentro del compartimento.)
- 3 Cierre la tapa.

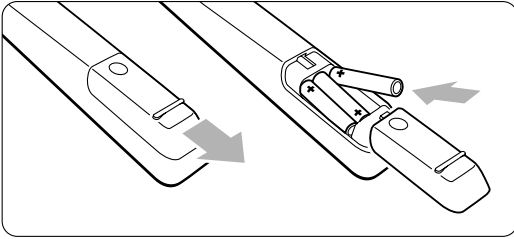

ⓘ Nota

Si no utiliza el mando a distancia durante un largo período de tiempo, quite las pilas.

3.4 Cable de antena

- 1 Localice la conexión de la antena en la parte posterior del televisor.
- 2 Inserte el cable de antena con firmeza en la toma de Antena .

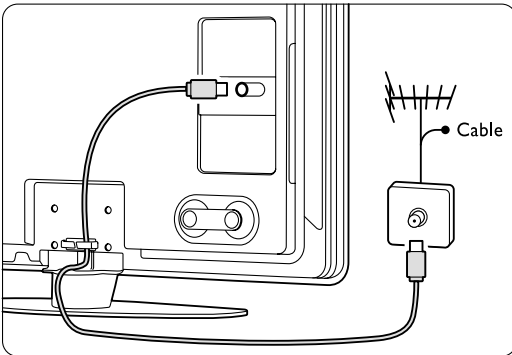

3.5 Cable de alimentación

Mantenga el enchufe del cable de alimentación accesible en todo momento. El televisor nunca se apaga por completo y sigue consumiendo energía a menos que se desenchufe físicamente el cable de alimentación. Aunque este televisor tiene un consumo de energía muy bajo en el modo de espera, se debe desenchufar el enchufe del cable de alimentación si no se usa el televisor durante un largo período de tiempo, para ahorrar energía.

- 1 Compruebe que la tensión de la alimentación se corresponda con la tensión indicada en la pegatina colocada en la parte posterior del televisor. No inserte el cable de alimentación, si la tensión es diferente.
- 2 Inserte con firmeza el cable de alimentación.

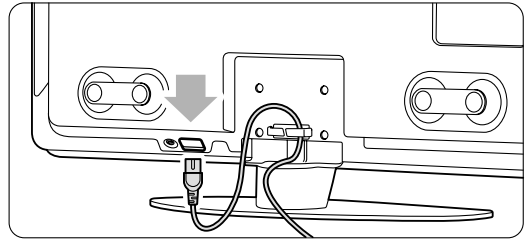

En los modelos de televisor de 32 pulg. y 37 pulg.

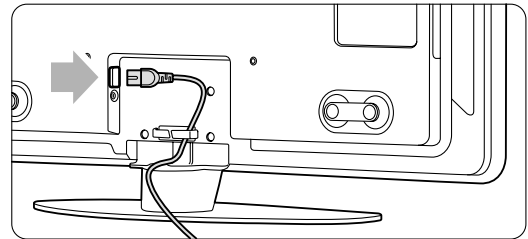

En los modelos de televisor de 42 pulg., 47 pulg. y 52 pulg.

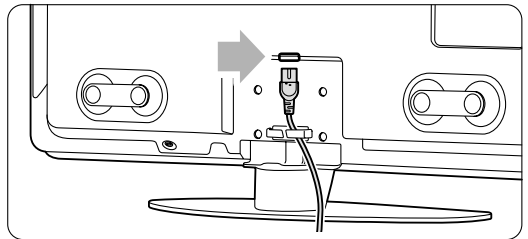

En 42PFL9803,

4 Uso del televisor



Aprenda cómo manejar el televisor para el uso diario.

4.1 Encendido o apagado - Modo de espera

ⓘ Nota

El televisor puede tardar hasta 15 segundos en encenderse.

Para encender el televisor:

- Pulse  **Power** en el lado derecho del televisor si el LED de modo de espera está apagado.
- Pulse  en el mando a distancia si el LED de modo de espera está encendido.

La LightGuide parpadea durante el arranque y se queda encendida cuando el televisor está listo para usarlo.

Para pasar al modo de espera:

- Pulse  en el mando a distancia.

La LightGuide se apaga y se enciende el LED de modo en espera.

Para apagarlo:

- Pulse  **Power** en el lateral del televisor. Se apagan la LightGuide y el LED de modo en espera.

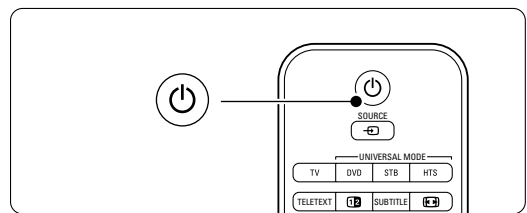
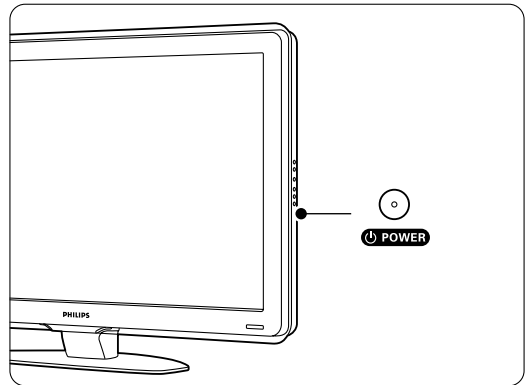

4.2 Cómo ver la televisión

4.2.1 Cómo cambiar de canal

- 1 Para cambiar de canal:
 - Pulse un número (1 a 999) o **P+** o **P-** en el mando a distancia.
 - Pulse **Program/Channel -** o **+** en los controles laterales del televisor.
- 2 Pulse **P=P** para volver al canal de televisión o dispositivo conectado que estaba viendo anteriormente.

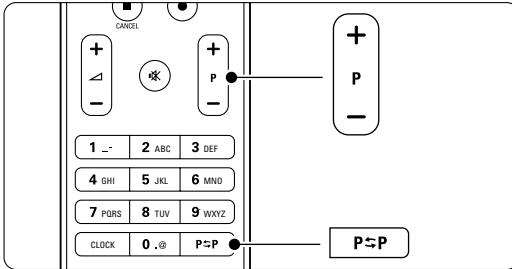

4.2.2 Ajuste del volumen

- 1 Para ajustar el volumen:
 - Pulse **▲ +** o **-** en el mando a distancia
 - Pulse **Volume +** o **-** en los controles laterales del televisor.
- 2 Para silenciar el sonido:
 - Pulse **🔇** en el mando a distancia
 - Pulse **🔇** de nuevo para restaurar el sonido.

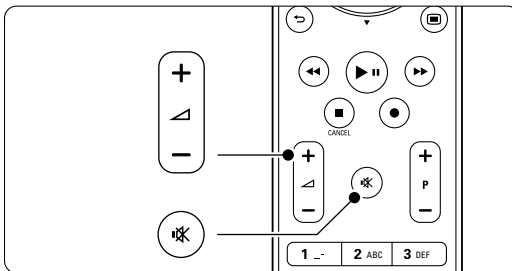

4.3 Cómo ver canales desde un receptor digital

- 1 Encienda el receptor digital.
La imagen del receptor podría aparecer de forma automática en la pantalla.
- 2 Utilice el mando a distancia del receptor digital para seleccionar los canales de televisión.

Si no aparece la imagen:

- 1 Pulse el botón **Source** .
- 2 Pulse **▲** o **▼** para seleccionar el lugar donde ha conectado el receptor digital.
- 3 Pulse **OK**.
- 4 Utilice el mando a distancia del receptor digital para seleccionar los canales de televisión.

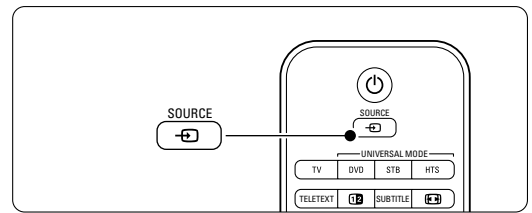

🗨 Nota

Si todavía no ha conectado los dispositivos, consulte la sección **7 Conexiones**.

4.4 Cómo ver dispositivos conectados

- 1 Encienda el dispositivo.
La imagen del dispositivo podría aparecer de forma automática en la pantalla.

Si no aparece la imagen:

- 2 Pulse el botón **Source** .
- 3 Pulse **▲** o **▼** para seleccionar el lugar donde ha conectado el dispositivo.
- 4 Pulse **OK**.

🗨 Nota

Si todavía no ha conectado los dispositivos, consulte la sección **7 Conexiones**.

4.5 Cómo ver un DVD

- 1 Encienda el reproductor de DVD.
- 2 Introduzca un disco DVD en el reproductor. La imagen del DVD podría aparecer automáticamente en su pantalla.
- 3 Pulse **Play** ► en el reproductor de DVD.

Si no aparece la imagen:

- 1 Pulse el botón **Source**  del mando a distancia.
- 2 Pulse ▲ o ▼ para seleccionar el lugar donde ha conectado el reproductor de DVD.
- 3 Pulse **OK**.
Espere unos segundos hasta que aparezca la imagen.
- 4 Pulse **Play** ►.

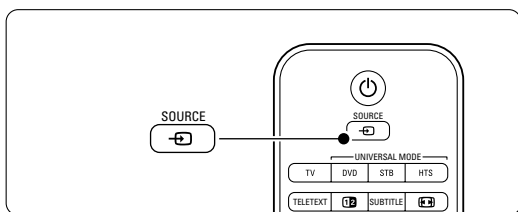

4.6 Selección de una página del teletexto

La mayoría de los canales de televisión emiten información a través del teletexto.

Para ver el teletexto:

- 1 Pulse **Teletext**.
Aparece la página del índice principal.
- 2 Para seleccionar la página que desea:
 - Introduzca el número de página con los botones de números.
 - Pulse **P-** o **P+** o ▲ o ▼ o el botón  para ver la página siguiente o anterior.
 - Pulse un botón de color para seleccionar uno de los elementos codificados por colores que figuran en la parte inferior de la pantalla.
 - Pulse **P↔P** para volver a la página que estaba viendo anteriormente.
- 3 Pulse **Teletext** de nuevo para apagar el teletexto.

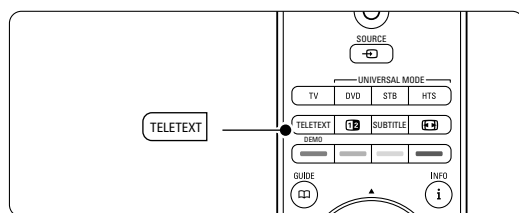

Nota

Sólo para Reino Unido: algunos canales de televisión digital ofrecen servicios digitales de texto exclusivos (por ejemplo, BBC1).

Para obtener más información sobre el teletexto, consulte la sección **5.6 Teletexto**.

4.7 Cambio del modo Ambilight

Puede ajustar el modo Ambilight para conseguir un ajuste entre relajado y dinámico, de manera que cambie de forma suave y fluida a rápida e inmediata con las imágenes que aparezcan en pantalla.

Ajuste el modo Ambilight:

- 1 Pulse **Ambilight** para encender.
- 2 Pulse **Mode** para ajustar Ambilight a un parámetro entre relajado y dinámico.

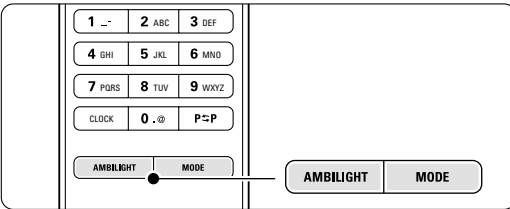

La configuración de modo sólo está disponible si el color de Ambilight se ha ajustado a modo activo en el menú Ambilight.

Si se ha seleccionado un color fijo, el botón Mode no funcionará. Consulte la sección **5.5 Ambilight**.

Modo LoungeLight (si está disponible)

Cuando el televisor está en modo de espera, puede activar el modo Ambilight.

- 1 Pulse **Ambilight**.
Espere a que Ambilight se ilumine.
- 2 Pulse **Mode** varias veces para alternar entre los efectos de Ambilight disponibles.

Para obtener más información sobre Ambilight, consulte la sección **5.5 Ambilight**.

👉 Consejo

Para disfrutar por completo del modo Ambilight, apague o atenúe las luces de la habitación.

5 Cómo sacar más partido al televisor

Esta sección trata sobre un uso más avanzado del televisor:

- cómo utilizar los menús
- cómo ajustar la imagen, el sonido y el modo Ambilight
- más información sobre el teletexto



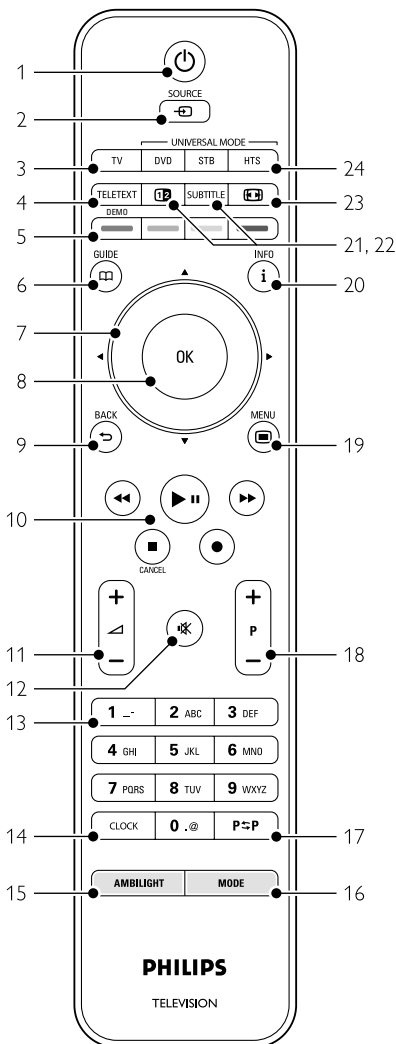

- cómo crear listas de canales favoritos
- las ventajas de la Guía electrónica de programación
- cómo ajustar los bloqueos y los temporizadores
- cómo ajustar los subtítulos y seleccionar un idioma de subtítulos
- cómo ver fotografías o reproducir la música favorita de un dispositivo de memoria USB o del PC o la red de casa.

5.1 Mando a distancia

5.1.1 Descripción general del mando a distancia



- 1 En espera** Para encender el televisor o volver al modo de espera.
- 2 Source**
 - Para activar o desactivar el menú Fuente.
 - Para seleccionar un dispositivo conectado o volver al televisor.
- 3 TV** Configura el mando a distancia en el modo televisor.
- 4 Teletext** Para activar o desactivar el teletexto.
- 5 Botones de colores**
 - Fácil selección de páginas del teletexto.
 - Fácil selección de tareas.**Demo** Para activar el menú Demo y obtener una demostración de las funciones del televisor.
- 6 Guide** Para activar o desactivar la Guía electrónica de programación.
- 7 Botón giratorio o de navegación** Para navegar (, , ,) o girar a izquierda o derecha para desplazarse por las listas o por diferentes ajustes.
- 8 OK**
 - Para ver la lista de canales.
 - Para activar un ajuste.
- 9 Botón de retroceso** Para seleccionar el programa anterior o la página de TXT anterior. Para eliminar la lista de canales.
- 10 Botones de audio y vídeo** Para accionar un reproductor o grabador de DVD, reproductor de Blu-ray Disc o vídeo. **Cancel** (sólo para Reino Unido) Para cancelar sólo los servicios interactivos o de texto digital.
- 11 Volume** Para ajustar el volumen.

- 12 **Mute**  Para silenciar el sonido o restaurarlo.
- 13 **Botones de números** Para seleccionar un canal de televisión.
- 14 **Reloj** Para ver la hora en la pantalla.
- 15 **Ambilight** Para activar o desactivar Ambilight.
- 16 **Mode** Para ajustar el efecto dinámico de Ambilight.
- 17 **Canal anterior P^{SP}** Para volver al canal que se estaba viendo anteriormente.
- 18 **+P- Subir o bajar canal** Para cambiar al canal anterior o siguiente de la lista.
- 19 **Menu**  Para activar o desactivar el menú.
- 20 **Información en pantalla i** Para mostrar información de programas o canales, si está disponible.
- 21 **Pantalla dual**  Para ver el teletexto a la derecha y la imagen a la izquierda de la pantalla.
- 22 **Subtitle** Para activar o desactivar el modo de subtítulos.
- 23 **Formato de pantalla panorámica**  Para seleccionar un formato de pantalla.
- 24 **DVD STB HTS** Para controlar dispositivos conectados.

Consulte la sección **10 Índice** para encontrar la parte del manual en la que se trata cada botón específico del mando a distancia.

5.1.2 Mando a distancia universal

El mando a distancia del televisor es un mando a distancia universal que puede accionar otros dispositivos como reproductores y grabadores de DVD, receptores digitales (sintonizadores: STB) o sistemas de cine en casa (HTS) de Philips y de muchas otras marcas.

- 1** Pulse **DVD**, **STB** o **HTS** para seleccionar un DVD, un receptor de cable (STB) o dispositivo de sistema de cine en casa (HTS). El botón parpadeará mientras esté en este control.

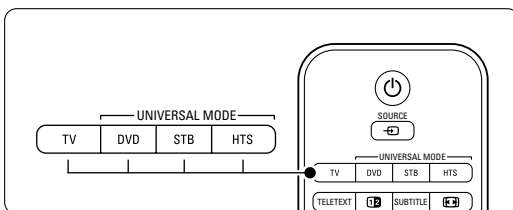

- 2** Use los botones apropiados del mando a distancia del televisor para utilizar el dispositivo. Si el dispositivo no reacciona o no funciona correctamente, habrá que configurar el mando a distancia para un dispositivo concreto. Consulte la sección **5.1.3 Configuración para controlar un dispositivo concreto**.
- 3** Pulse el botón **TV** para volver al modo de televisión normal. Si no se pulsa ningún botón durante 30 segundos, el mando a distancia volverá al modo de TV normal.

5.1.3 Configuración para controlar un dispositivo concreto.

Puede elegir entre tres formas de programar el mando a distancia para un dispositivo de una marca concreta. Puede:

- utilizar el asistente del mando a distancia universal como ayuda
- introducir un código de configuración de la marca
- comenzar una búsqueda automática.

Nota

Es posible que el mando a distancia no sea compatible con todos los tipos de DVD, receptores de cable y sistemas de cine en casa.

Método 1: Uso del asistente del mando a distancia universal

- 1** Encienda el dispositivo.
- 2** Pulse el botón de modo universal **DVD**, **STB** o **HTS** durante cuatro segundos para seleccionar el modo universal que necesite o pulse **Menu**  y seleccione Configuración > Instalación > **Asistente del mando a distancia** y pulse **▶** para entrar.

- **DVD** es para discos DVD, DVD-R, HDD y Blu-ray Disc
- **STB** es para receptores digitales y sintonizadores (cable, satélite)
- **HTS** es para sistemas de cine en casa y sistemas de audio y vídeo

El mando a distancia está ahora en el modo de programación seleccionado. Siga las instrucciones en pantalla.

Nota

Asegúrese de que el televisor y el dispositivo se encuentren dentro del alcance del mando a distancia.

Método 2: Introducción del código de configuración directamente

En lugar de utilizar el asistente del mando a distancia universal, también puede introducir un código de configuración directamente. Busque la lista de dichos códigos por marca y dispositivo al final de este manual.

- 1** Pulse el botón **DVD, STB o HTS** y **OK** al mismo tiempo durante 4 segundos para seleccionar el modo universal que necesite.
- 2** Introduzca el código de tres dígitos correspondiente al modelo y a la marca de su dispositivo. Algunas marcas disponen de varios códigos de actualización, por lo que tendrá que seleccionar el código correcto. Puede probarlos uno por uno.
Si ha introducido el código correcto, todos los botones de modo universal parpadearán para confirmar la selección. Si ha introducido un código incorrecto, todos los botones de modo universal se iluminarán durante 2 segundos. Repita el paso 2 con un código diferente.
- 3** Apunte con el mando a distancia hacia el dispositivo y pulse **⏻** para comprobar si el código es el correcto para controlar el dispositivo en cuestión. Si es correcto, pruebe si puede usar todas las funciones. Si no es correcto, o si no puede usar todas las funciones, repita los Pasos 1 y 2 con uno de los otros códigos de configuración de la marca.

Método 3: Búsqueda automática de todos los códigos

Si no encuentra la marca o el código correctos, puede probar a realizar una búsqueda automática de todos los códigos. La búsqueda automática puede tardar varios minutos.

Si después de la búsqueda automática, no funciona ningún código, no será posible accionar el dispositivo concreto con el mando a distancia. En tal caso, utilice el propio mando a distancia del dispositivo.

- 1** Encienda el dispositivo que desee controlar con el mando a distancia para televisor y configure éste.
- 2** Apunte con el mando a distancia hacia el dispositivo durante la búsqueda automática.
- 3** Para seleccionar el modo universal que necesite, pulse el botón **DVD, STB o HTS** y **OK** al mismo tiempo durante 4 segundos. El modo universal seleccionado se ilumina de forma permanente.
- 4** Pulse **OK** para iniciar la búsqueda automática. Cada dos segundos, cuando se envía un nuevo código, el botón **⏻** parpadea.

Mantenga el mando a distancia apuntando hacia el dispositivo.

- 5** Cuando el dispositivo se apague, pulse **OK** para detener la búsqueda.
- 6** Pulse **⏻** para encender el dispositivo.
- 7** Use los botones del mando a distancia para probar si puede accionar todas las funciones. Si no puede accionar todas las funciones, pulse **OK** de nuevo para seguir con la búsqueda automática del código correcto.
- 8** Si puede accionar todas las funciones, pulse el botón del modo universal que esté seleccionado en ese momento para confirmar y para salir de la búsqueda automática.

ⓘ Nota:

Para poner en pausa la búsqueda automática, pulse **OK**. Pulse **▲** o **▼** para buscar los códigos uno por uno hacia atrás o hacia delante y localizar el código correcto para el dispositivo o pulse **OK** de nuevo para continuar con la búsqueda automática.

5.1.4 Mantenga el mando a distancia en el modo universal elegido de manera permanente

Si pulsa el botón **DVD, STB o HTS**, el mando a distancia puede accionar otros dispositivos. Si no se pulsa ningún botón durante 30 segundos, el mando a distancia volverá al modo de TV normal. Puede configurar el mando a distancia para mantener un modo universal mientras no se pulsa otro modo universal que deshabilite la función de retorno a televisor normal en 30 segundos

- 1** Pulse el botón **TV**.
- 2** Pulse **OK** y **⏻** al mismo tiempo durante 4 segundos. El botón **⏻** se iluminará durante 2 segundos.

A partir de este momento, el mando a distancia no volverá al modo de televisor normal.

Para recuperar el retorno al modo de televisor normal en 30 segundos, siga los mismos pasos 1 y 2.

5.1.5 Descripción general de las funciones del dispositivo

Quando se configura el mando a distancia para utilizarlo con un dispositivo concreto, todos los botones tienen la misma función, excepto los botones mencionados a continuación.

- **Reproductor de DVD**
Botón Menu = Menú del disco DVD
P+/- = Pista siguiente/anterior del DVD

- **Grabador de DVD**
Botón ◀ = Pista anterior del DVD-R
Botón ▶ = Pista siguiente del DVD-R
- **Grabador de DVD con unidad de disco duro**
Botón **Menu** = DVD-R HDD, Explorador HDD
Botón ◀ = Pista anterior del DVD-R HDD
Botón ▶ = Pista siguiente del DVD-R HDD
- **Reproductor de discos Blu-ray**
Botón **Menu** = Menú de contenido de BD
Botón **Menu** = Menú del disco BD
- **Receptor de satélite o digital**
Las funciones no cambian.
- **Sistema de cine en casa**
Botón **Menu** = Menú del disco HTS
Botón ▲ = Volumen de HTS
P+/- = Siguiente/anterior de HTS

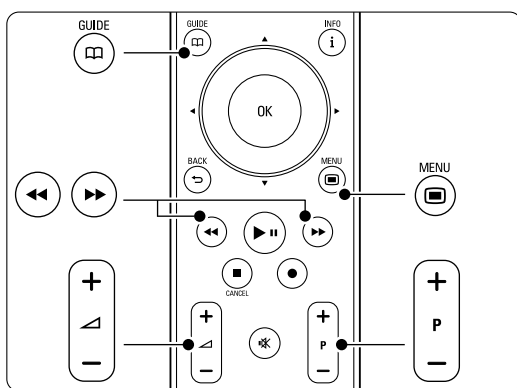

5.1.6 Códigos de configuración del mando a distancia

Consulte al final del manual.

5.2 Brillo LightGuide

La LightGuide que se encuentra en la parte frontal del televisor indica que el televisor está arrancando. Después del inicio, la LightGuide se queda encendida de forma permanente. Puede configurar la intensidad de la luz o dejarla apagada después del arranque.

- 1 Pulse **Menu** > Configuración > Instalación > Preferencias > **Brillo de LightGuide**.
- 2 Pulse ▶ para acceder a la lista.
- 3 Pulse ▲ o ▼ para seleccionar el nivel de brillo de 0 (apagado) a 4.

5.3 Menús del televisor

A través de los menús en pantalla podrá realizar la instalación del televisor; ajustar la imagen, el sonido y el modo Ambilight así como las funciones de acceso. Esta sección le ofrece una descripción general de los menús y describe cómo desplazarse por ellos.

5.3.1 El menú

- 1 Pulse **Menu** para ver el menú TV.
- 2 Pulse **Menu** para salir del menú TV.

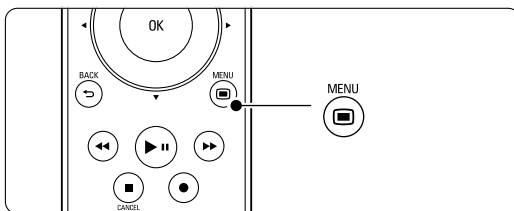

El menú **TV** ofrece los siguientes elementos:

Menú TV
Ajustes smart
Imagen
Sonido
Ambilight
Asistente de ajust...
Opciones
Configuración

- **Ajustes smart**
Seleccione este elemento para configurar el televisor según uno de los valores predefinidos. Cada ajuste combina imagen, sonido y Ambilight.
- **Imagen**
Seleccione este elemento del menú para ajustar todos los valores de imagen.
- **Sonido**
Seleccione este elemento del menú para ajustar todos los valores de sonido.
- **Ambilight**
Seleccione este elemento del menú para ajustar todos los valores de Ambilight.
- **Asistente de ajustes**
Utilice el Asistente de ajustes para tener una orientación mientras realiza ajustes básicos de la imagen, el sonido y el modo Ambilight de forma fácil.
- **Opciones**
Seleccione este elemento para ver los valores de otras opciones.

• Configuración

Seleccione este elemento

- para instalar y para actualizar el software del televisor;
- para usar el asistente del mando a distancia, el cual le ayudará a configurar el mando a distancia para usarlo con otros dispositivos;
- para utilizar el Asistente de conexión, el cual le ayudará a conectar los dispositivos al televisor.

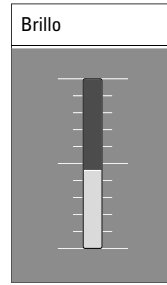

5.3.2 Uso del menú

Aprenda a utilizar los menús gracias a este ejemplo.

1 Pulse **Menu** .

Aparece el menú TV en la pantalla.

Menú TV
Ajustes smart
Imagen
Sonido
Ambilight
Asistente de ajust...
Opciones
Configuración

2 Pulse \blacktriangle o \blacktriangledown para seleccionar **Imagen**.

3 Pulse \blacktriangleright para acceder a los ajustes de imagen.

Imagen	Contraste
Contraste	90
Brillo	47
Color	52
Matiz	0
Realce	4
Reduc. del ruido	
Tono	
...	

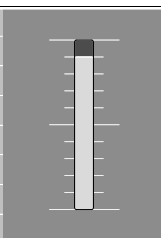
Un gráfico de ajuste de contraste. Encima del gráfico hay un recuadro con el texto "Contraste". Debajo hay una barra vertical con una escala de diez divisiones. Una franja blanca indica el nivel actual de contraste, que está en el 90%.

4 Pulse \blacktriangledown para seleccionar **Brillo**.

Imagen	Brillo
Contraste	98
Brillo	47
Color	52
Matiz	0
Realce	4
Reduc. del ruido	
Tono	
...	

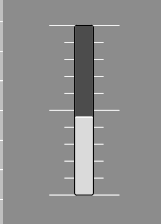
Un gráfico de ajuste de brillo. Encima del gráfico hay un recuadro con el texto "Brillo". Debajo hay una barra vertical con una escala de diez divisiones. Una franja blanca indica el nivel actual de brillo, que está en el 47%.

5 Pulse \blacktriangleright para acceder a los ajustes de brillo.

6 Pulse \blacktriangle o \blacktriangledown para ajustar la configuración.

7 Pulse \blacktriangleleft para volver a los ajustes de imagen o pulse **Menu**  para salir del menú TV.

Nota:

Cuando se instalan o sintonizan canales digitales, hay más opciones disponibles.

5.4 Ajustes de imagen y sonido

La primera vez que encendió el televisor, seleccionó los valores preferidos de imagen, sonido y Ambilight. En las siguientes secciones, se describe cómo modificar o reajustar dichos valores.

5.4.1 Ajustes smart

Ajusta el televisor a uno de los valores predefinidos. Cada ajuste combina imagen, sonido y Ambilight.

1 Pulse **Menu**  y seleccione **Ajustes smart**.

2 Pulse \blacktriangleright para acceder a la lista.

3 Pulse \blacktriangle o \blacktriangledown para seleccionar un ajuste.

4 Pulse **OK**.

5 Pulse **Menu**  para salir del menú TV.

Ajustes smart: Personal, Vivo, Estándar, Cine, Ahorro de energía, Juego.

5.4.2 Asistente de ajustes

Utilice el Asistente de ajustes para tener una orientación mientras realiza ajustes básicos de la imagen y el sonido de forma fácil. Siga las instrucciones en pantalla.

1 Pulse **Menu** , seleccione **Asistente de ajustes** y pulse \blacktriangleright para entrar.

2 Pulse el botón verde para iniciar el asistente.

3 Pulse \blacktriangleleft o \blacktriangleright para seleccionar el lado izquierdo o derecho para realizar la elección.

4 Pulse el botón verde para pasar al siguiente ajuste. Pasará por varios ajustes.

Cuando termine, pulse el botón verde para guardar todos los ajustes.

5.4.3 Ajustes de imagen

Esta sección describe cómo configurar todos los ajustes de imagen individualmente.

- 1 Pulse **Menu** .
- 2 Seleccione **Imagen** y pulse **▶** para acceder a la lista.
- 3 Pulse **▲** o **▼** para seleccionar un ajuste.

Menú TV	Imagen
Ajustes smart	Contraste
Imagen	Brillo
Sonido	Color
Ambilight	Matiz
Asistente de ajust...	Realce
Opciones	Reduc. del ruido
Configuración	Tono
	Perfect Pixel HD
	Active control
	Sensor de luz
	Formato de pantalla
	Modo format auto...

- **Contraste**
Cambia el nivel de las partes claras de la imagen pero mantiene sin cambios las partes oscuras.
- **Brillo**
Cambia la intensidad de la luz de toda la imagen.
- **Color**
Cambia el nivel de saturación.
- **Matiz**
Si se sintoniza NTSC, este nivel compensa las variaciones del color.
- **Realce**
Cambia el nivel de realce de los detalles finos.
- **Reduc. del ruido**
Filtra y reduce el ruido de la imagen. Ajuste el nivel a Mínimo, Medio, Máximo o Apagado.
- **Tono**
Establece los colores como Normal, Cálido (rojizo) o Frío (azulado). Seleccione Personalizado para crear un ajuste propio en el menú Personalizado.
 - **Personalizado**
Pulse el botón verde para seleccionar cada barra y cambiar el valor de:
 - R-WP punto blanco rojo
 - G-WP punto blanco verde
 - B-WP punto blanco azul
 - R-BL nivel negro rojo
 - G-BL nivel negro verde
- **Perfect Pixel HD**
Controla los ajustes avanzados del Perfect Pixel HD Engine, gracias al cual se obtiene la mejor nitidez, contraste, color y movimiento.

Imagen	Perfect Pixel HD
...	HD Natural Motion
Reduc. del ruido	100 Hz Clear LCD
Tono	Realce avanzado
Perfect Pixel HD	Contr. dinámico
Active control	Retroillum. dinámica
Sensor de luz	Artif. de red. MPEG
Formato de pantalla	Realce del color
Modo format auto...	

- **HD Natural Motion**
Elimina la vibración del movimiento y reproduce éste de manera fluida, sobre todo en las películas.
- **100 Hz Clear LCD** (si está presente)
Produce un extraordinario realce de la reproducción del movimiento, mejora el nivel de negro, contraste alto sin parpadeos, imagen sin problemas y un ángulo de visualización más amplio
- **Realce avanzado**
Permite un realce superior, especialmente en las líneas y los contornos de la imagen.
- **Contr. dinámico**
Establece el nivel al que el televisor realiza automáticamente los detalles de las zonas oscuras, intermedias y claras de la imagen.
- **Retroiluminación dinámica** Establece el nivel al que se puede reducir el consumo de energía atenuando la intensidad de brillo de la pantalla Elija las opciones necesarias para un mejor consumo de energía o para ver la imagen con la mejor intensidad de brillo.
- **Artefacto de reducción de MPEG**
Suaviza las transiciones en imágenes digitales.
- **Realce del color**
Hace los colores más vivos y mejora la resolución de los detalles en colores claros
- **Active Control**
Corrige todas las señales entrantes para ofrecer la mejor imagen posible.
Activa o desactiva Active Control
- **Sensor de luz**
Ajusta la imagen y la configuración Ambilight según las condiciones de iluminación de la habitación. Activa o desactiva Sensor de luz.
- **Formato de pantalla / Modo format automatico**
Consulte la sección **5.4.4 Formato de pantalla panorámica**.

5.4.4 Formato de pantalla panorámica

Evita que aparezcan franjas negras en los lados o en la parte superior e inferior de la imagen. Cambia el formato de la imagen de forma que ocupe toda la pantalla.

- 1 Pulse **[F4]** para activar el menú Formato de pantalla.

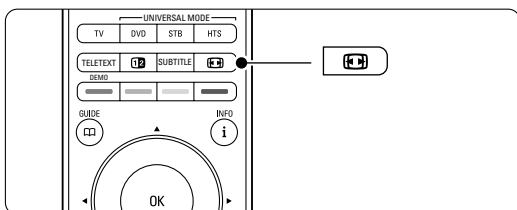

- 2 Pulse **▲** o **▼** para seleccionar un formato de pantalla disponible.
- 3 Pulse **OK**.
- 4 Pulse **▲** para mover la imagen hacia arriba y poder ver los subtítulos completos.

👉 Consejo

Se recomienda el ajuste Formato automático para que la distorsión sea mínima.

- **Formato automático** (No para PC.)
Aumenta la imagen de forma automática para que ocupe toda la pantalla. Seguirán viéndose los subtítulos. Puede ajustar el Formato automático de dos maneras diferentes.

- 1 En el Menú TV, seleccione Imagen > **Modo de formato automático**.
- 2 Seleccione **Relleno automático** para ocupar el máximo espacio posible de la pantalla. Seleccione **Zoom automático** para mantener el formato de imagen original pero poder ver las barras negras.

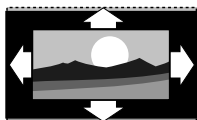

- **Super zoom** (No para HD.)
Elimina las franjas negras a los lados de las emisiones 4:3. La distorsión es mínima.

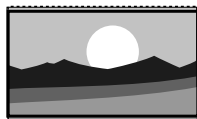

- **4:3** (No para HD.)
Muestra el formato clásico 4:3.

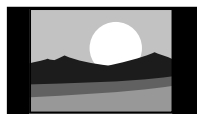

- **Ampliar imágenes 14:9** (No para HD.)
Aumenta el formato a 14:9.



- **Ampliar imágenes 16:9** (No para HD.)
Aumenta el formato a 16:9.

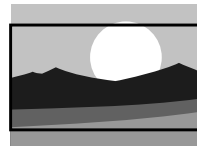

- **Pantalla panorámica**
Amplía el formato a 16:9.



- **Sin escala** (Sólo para HD y PC.)
Realce máximo. Puede aparecer distorsión en los bordes. Pueden aparecer barras negras en imágenes del PC.

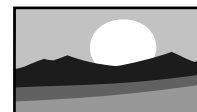

📌 Nota

No olvide dar un nombre a la conexión en el menú Conexiones. Consulte la sección **7.5.1 Asignación de un nombre a los dispositivos**.

5.4.5 Ajustes de sonido

Esta sección describe cómo configurar todos los ajustes de sonido.

- 1 Pulse **Menu** **[F4]** y seleccione **Sonido**.
- 2 Pulse **▶** para acceder a la lista.
- 3 Pulse **▲** o **▼** para seleccionar un ajuste.

Menú TV	Sonido
Ajustes smart	Ecuilizador
Imagen	Volumen
Sonido	Vol.-Defic.visuales
Ambilight	Balance
Asistente de ajust...	Idioma audio
Opciones	Dual I/II
Configuración	Mono/Estéreo
	Altavoces del telev...
	Tipo de Surround
	Volumen auricular
	Niv. autom. de vol...
	Niv. de volumen
	Surround autom...

- **Ecuilizador**
Cambia los graves y agudos del sonido. Seleccione cada barra para cambiar el ajuste.
- **Volumen**
Cambia el volumen. Cuando se ajuste el volumen con **▲**, aparece una barra de volumen. Si no quiere que aparezca, vaya a Menú TV > Configuración > Instalación > **Preferencias** y pulse **▶** para acceder a la lista y seleccione Barra de volumen apagada

- **Volumen – Deficientes visuales** (sólo para Reino Unido)

Cambia el idioma del audio de Deficientes visuales seleccionado en el menú Configuración, Instalación. Consulte la sección **6.1 Instalación automática**.

- **Balance**

Ajusta el balance de los altavoces izquierdo y derecho para ajustarse del mejor modo a la posición de escucha.

- **Idioma audio**

Cuando se instalan y sintonizan canales digitales, es posible acceder a una lista de idiomas de audio en relación con el programa actual.

Para cambiar de forma permanente el idioma de audio, consulte la sección **6 Instalación de canales**.

- **Dual I/II**

Si se sintonizan, puede elegir entre dos idiomas diferentes.

- **Mono/Estéreo**

Si se encuentra disponible la emisión en estéreo, podrá seleccionar Mono o Estéreo por canal de televisión.

- **Altavoces del televisor**

Si ha conectado un sistema de audio al televisor, puede apagar los altavoces de éste.

Si el sistema de audio admite Easylink, consulte la sección **7.2.2 Easylink**. Seleccione **Automático** para que el sistema de audio reproduzca automáticamente el sonido del televisor:

- **Tipo de surround**

Para seleccionar un sonido más espacial si se emite o está disponible desde un dispositivo conectado.

- **Volumen auricular**

Cambia el volumen de los auriculares. Puede silenciar los altavoces del televisor con el botón  del mando a distancia.

- **Nivelador automat. de volumen**

Reduce las diferencias repentinas de volumen, como al principio de los anuncios o cuando se cambia de un canal a otro. Seleccione Encendido o Apagado para activarlo o desactivarlo.

- **Nivelador de volumen**

Equilibra las diferencias de volumen entre los canales o dispositivos conectados.

- 1 Cambie al canal o dispositivo que desee para nivelar la diferencia de volumen.

- 2 Seleccione **Nivelador de volumen** en el menú Sonido y cambie el volumen.

- **Surround automático**

Cambia el televisor de forma automática al mejor tipo de sonido surround sintonizado. Seleccione Encendido o Apagado para activarlo o desactivarlo.

5.5 Ambilight

Esta sección describe cómo configurar todos los ajustes de Ambilight.

- 1 Pulse **Menu**  en el mando a distancia y seleccione **Ambilight**.
- 2 Pulse **▶** para acceder a la lista.
- 3 Pulse **▲** o **▼** para seleccionar un ajuste.

Menú TV	Ambilight
Ajustes smart	Ambilight
Imagen	Modo activo
Sonido	Brillo
Ambilight	Color
Asistente de ajust...	Separac 
Opciones	
Configuración	

- **Ambilight:** Activa o desactiva el modo Ambilight.
- **Modo activo:** Ajuste Ambilight entre un ajuste relajado y otro dinámico. Sólo está disponible cuando se ha seleccionado el Modo activo en el menú de color de Ambilight.
 - Relajado** establece Ambilight para que cambie de manera suave y fluida con las imágenes en pantalla.
 - Dinámico** establece Ambilight para que cambie de manera rápida e inmediata.
- **Brillo:** Cambia la salida de luz de Ambilight.
- **Color:** Establece el color de Ambilight para un comportamiento dinámico (Modo activo) o uno de los colores fijos de Ambilight predefinidos. **Personalizado** permite la sintonización fina de un color fijo.

Ambilight	Color
Ambilight	Modo activo
Modo activo	Blanco cálido
Brillo	Blanco frío
Color	Azul
Separación	Personalizado

- **Separación:** Establece el nivel de diferencia del color de Ambilight a los lados del televisor. Si se desactiva la separación, se muestra un modo de Ambilight dinámico pero mono.

Precaución

Para evitar recibir interferencias de infrarrojos, coloque sus dispositivos alejados de Ambilight.

5.6 Teletexto

El televisor posee una memoria de 1200 páginas, que guarda páginas del teletexto sintonizadas y subpáginas para reducir el tiempo de espera.

Para seleccionar una página del teletexto, consulte la sección **4.6 Selección de una página del teletexto**.

5.6.1 Selección de idioma del teletexto

Algunas emisoras de televisión digitales ofrecen la posibilidad de seleccionar un idioma de teletexto preferido. Consulte la sección **6.1 Instalación automática**.

5.6.2 Selección de subpáginas de número de página

Un número de página del teletexto puede incluir varias subpáginas.

Las páginas se muestran en una barra, al lado del número de la página principal.

- 1 Pulse **Teletext**.
- 2 Seleccione una página del teletexto.
- 3 Pulse ◀ o ▶ para seleccionar una subpágina.

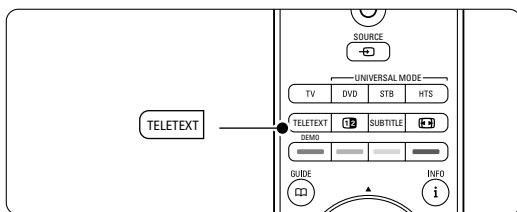

5.6.3 Selección de emisiones del teletexto T.O.P.

El teletexto T.O.P. (índice de páginas) no está disponible en todos los canales de televisión. Podrá pasar fácilmente de un asunto a otro sin usar los números de página.

- 1 Pulse **Teletext**.
- 2 Pulse **i**. Aparece el resumen T.O.P.
- 3 Utilice ◀ o ▶, o ▲ ▼ para seleccionar un tema.
- 4 Pulse **OK** para ver la página.

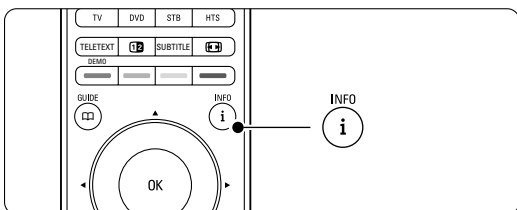

5.6.4 Teletexto en pantalla dual (no disponible para canales con servicios de texto digital)

Vea el canal de televisión y el teletexto uno al lado de otro.

- 1 Pulse **12** para ver el teletexto en pantalla dual.
- 2 Pulse **Teletext** de nuevo para ver el teletexto normal.
- 3 Pulse **Teletext** para salir del teletexto.

5.6.5 Búsqueda en el teletexto

Pase rápidamente a un tema vinculado a una serie de números de página o busque palabras específicas en las páginas del teletexto.

- 1 Pulse **Teletext**.
- 2 Pulse **OK** para resaltar la primera palabra o número.
- 3 Pulse ◀ o ▶, ▲ o ▼ para pasar a la palabra o el número siguiente de la página.
- 4 Pulse **OK** para buscar una página que incluya la palabra o el número resaltado.
- 5 Pulse ▲ hasta que no haya ninguna palabra ni número resaltado para salir de la búsqueda.

5.6.6 Ampliación de páginas del teletexto

Para conseguir una lectura más cómoda, podrá ampliar la página del teletexto.

- 1 Pulse **Teletext** y seleccione una página del teletexto.
- 2 Pulse **⏏** en el mando a distancia para ampliar la parte superior de la página.
- 3 Pulse **⏏** de nuevo para ver la parte inferior de la página ampliada.
- 4 Pulse ▲ o ▼ para desplazarse por la página ampliada.
- 5 Pulse **⏏** de nuevo para volver al tamaño de página normal.

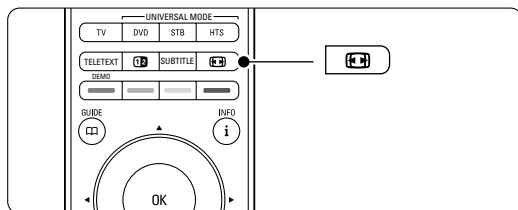

5.6.7 Menú de Teletexto

Con las opciones del menú Teletexto, podrá hacer aparecer información oculta, recorrer subpáginas de forma automática y cambiar el ajuste de los caracteres.

- **Mostrar**

Oculto o muestra información oculta de una página, como las soluciones a adivinanzas o rompecabezas.

- **Recorrer subpáginas**

Si la página seleccionada dispone de subpáginas, podrá recorrerlas de forma automática.

- **Idioma**

Algunos idiomas utilizan un conjunto diferente de caracteres. Cambie al otro grupo para ver el texto correctamente.

1 Pulse **Teletext**.

2 Pulse **Menu** .

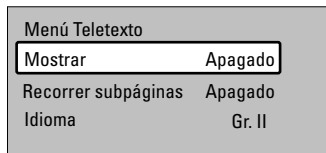

3 Pulse **▲** o **▼** para seleccionar una opción.

4 Pulse **OK** para cambiar un ajuste.

5 Pulse **Menu**  para salir del menú de Teletexto.

6 Pulse **Teletext** para salir del teletexto.

5.6.9 Teletexto 2.5

Cuando el canal de televisión dispone del mismo, este teletexto ofrece más colores y mejores gráficos.

Teletexto 2.5 está activado como ajuste de fábrica.

1 Pulse **Menu**  en el mando a distancia y seleccione **Configuración > Instalación > Preferencias > Teletexto 2.5** y pulse **►** para acceder a la lista.

2 Seleccione **Encendido** o **Apagado** para activarlo o desactivarlo.

5.6.8 Servicios de texto digital (sólo para el Reino Unido)

Algunas emisoras de televisión digital ofrecen servicios interactivos o de texto digital exclusivos (por ejemplo, BBC1) en sus canales de televisión digital. Dichos servicios funcionan como un teletexto normal con los botones de desplazamiento, de color y de número para seleccionar y desplazarse.

1 Pulse **Teletext**.

2 Pulse **◀** o **▶**, **▲** o **▼** para seleccionar o resaltar elementos.

3 Pulse uno de los botones de colores para seleccionar una opción.

4 Pulse **OK** para confirmar o activar.

5 Pulse **■ Cancel** para cancelar los servicios interactivos o de texto digital.

⚠ Precaución

Los servicios de texto digital se bloquean cuando se emiten subtítulos y en el menú Opciones, Subtítulo está configurado como Encendido. Consulte la sección **5.10 Subtítulos**.

5.7 Creación de listas de canales favoritos

Vea la lista Todos los canales o cree una lista de favoritos propia con las emisoras de radio y los canales de televisión que prefiera.

5.7.1 Selección de una lista de favoritos

Aprenda cómo seleccionar una de las listas de canales favoritos.

1 Pulse **OK**.

La primera vez, cuando haya terminado la instalación, aparece la lista Todos los canales. En otras situaciones, aparece la lista de favoritos seleccionada por última vez.

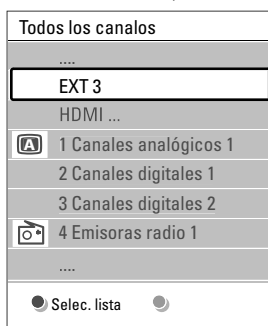

2 Pulse el botón rojo para ver todas las listas de favoritos.

3 Pulse **▲** o **▼** para seleccionar una lista.

4 Pulse **OK**.

Aparece la lista de favoritos seleccionada.

5 Pulse **OK** de nuevo para salir.

5.7.2 Creación de una lista de favoritos

Cree o modifique su propia lista de favoritos.

1 Pulse **OK**.

Aparece la lista de favoritos seleccionada por última vez.

2 Pulse el botón rojo para ver todas las listas de favoritos.

3 Pulse **▲** o **▼** para seleccionar una lista.

4 Pulse **OK**.

5 Pulse el botón verde de nuevo para acceder al modo Editar. La lista seleccionada muestra una lista de canales completa.

6 Pulse **▲** o **▼** para resaltar un canal.

7 Pulse **OK** para marcar (o desmarcar) el canal resaltado. El canal se añade a (o elimina de) la lista seleccionada.

8 Pulse el botón verde de nuevo para salir del modo Editar.

Vuelve a aparecer la lista de canales modificada.

5.7.3 Selección de un canal de una lista de favoritos

1 Pulse **OK**.

Aparece la lista de canales seleccionada por última vez.

2 Utilice **▲** o **▼** para resaltar un canal.

3 Pulse **OK**.

El televisor sintoniza ese canal.

👉 Consejo

- Utilice **-P+** para desplazarse por los canales de televisión de la lista de favoritos seleccionada.
- Con los botones de números podrá seguir seleccionando canales que no estén marcados como favoritos.

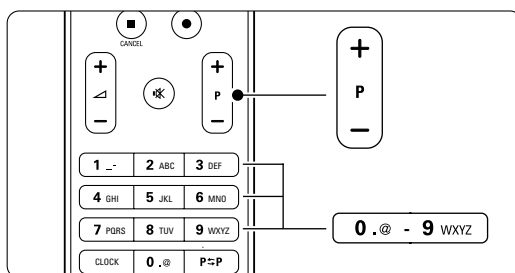

5.8 Guía electrónica de programación - EPG

La Guía electrónica de programación es una guía en pantalla de los programas de televisión digital programados. Podrá navegar, seleccionar y ver programas por hora, título o género. Existen dos tipos de EPG: 'Actual y siguiente' y '7 u 8 días'.

Cuando se instalen o sintonicen canales digitales, se dispondrá de una EPG. 'Actual y siguiente' siempre está disponible pero la EPG '7 u 8 días' sólo está disponible en algunos países.

Con el menú EPG, podrá...

- ver una lista de los programas emitidos en ese momento
- ver el siguiente programa
- agrupar los programas por género
- establecer recordatorios de cuándo comenzarán los programas
- configurar los canales de la EPG preferidos
- etc.

5.8.1 Activación de la EPG

- 1 Pulse .

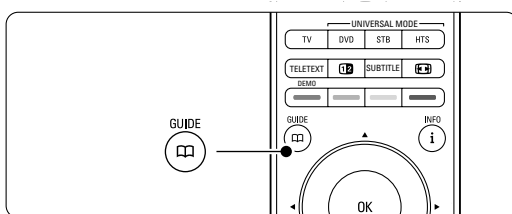

Aparece el siguiente tipo de EPG:

EPG 'Actual y siguiente'

Aparece información detallada sobre el programa actual.

26 BBC1	Mar, 12 Sept	09:17
Título : Commonwealth Games		
Info: 7:50 - 12:30 : 280 mín.		
<input checked="" type="radio"/> Salida	<input checked="" type="radio"/> Siguiente	<input type="radio"/>
Pulse - P + para cambiar canal.		

○

EPG '7 u 8 días'

Tal vez se tarde algún tiempo en recibir los datos de la EPG.

Aparecerá la lista de programas de televisión.

Guía de programa		Mar, 12 Sept	
Aproximadamente a las 09:55		Siguiente	
BBC ONE	07:50 Commonwealth	12:30	Commonwealth
BBC TWO	09:50 Tweenies	10:15	Something Special
five	09:00 The Wright Stuff	10:30	Trisha Goddard
BBC THREE	05:32 This is BBC THREE	12:00	This is BBC THREE
BBC FOUR	05:32 This is BBC FOUR	12:00	This is BBC FOUR
abc1	09:20 Moonlighting	10:15	Daddio
<input checked="" type="radio"/> Memorizar	<input type="radio"/> Ver	<input type="radio"/> Ir a ...	<input checked="" type="radio"/> Info
13:50	Anastasia	0010	EEN

- 2 Utilice los botones de colores para activar las acciones disponibles indicadas en la parte inferior de la pantalla.

- **Siguiente:** para mostrar información sobre el programa siguiente.
- **Memorizar:** para marcar o desmarcar un programa como recordatorio.
- **Ver:** para ver o escuchar un programa actual.
- **Ir a...:** para pasar al día siguiente o anterior.
- **Info:** para mostrar información sobre un programa seleccionado (si está disponible).

- 3 Pulse  para salir de la EPG.

5.8.2 Más información sobre la EPG '7 u 8 días'

En el menú Guía de programa, se gestionan las búsquedas por género, las memorizaciones programadas, etc.

- 1 Pulse  en el mando a distancia.

- 2 Pulse **Menu** .

Aparece el menú Guía de programa.

Guía de programa	Programa
Programa	12:30 South Today
Buscar por género	11:50 Working Lunch
Memoriz. program.	11:55 Melrose Place
Canales EPG pref...	13:00 In aller Freund
Adquirir datos EPG	

- 3 Pulse **▲** o **▼** para seleccionar una opción del menú.

- 4 Pulse **▶** para acceder.

- 5 Pulse **▲** o **▼** para seleccionar.

- 6 Pulse **OK** para activar o pulse el botón verde para ver

- 7 Pulse  para salir de la EPG.

Nota

Sólo aparecerán en el menú Guía de programa los canales marcados como Canales EPG preferidos.

5.9 Temporizadores y bloqueos

Esta sección describe cómo encender o apagar el televisor a una hora especificada y bloquearlo o desbloquearlo.

5.9.1 Cambio automático al modo de espera



El temporizador cambia el televisor al modo de espera después de un tiempo.

- 1 Pulse **Menu**  en el mando a distancia y seleccione **Opciones > Temporizador** y pulse **▶** para acceder a la barra del temporizador.
- 2 Pulse **▲** o **▼** para ajustar el tiempo hasta un máximo de 180 minutos, en intervalos de 5 minutos. Si se ajusta como de 0 minutos, el temporizador se apaga.

Siempre podrá apagar el televisor antes o restablecer el tiempo durante la cuenta atrás.

5.9.2 Encendido automático del televisor

El programador enciende el televisor automáticamente en un canal especificado a una hora especificada, desde el modo de espera.

- 1 Pulse **Menu**  en el mando a distancia y seleccione **Opciones > Programador** y pulse **▶** para acceder al menú Programador
- 2 Utilice **◀** o **▶**, **▲** o **▼** para seleccionar y acceder a los elementos del menú uno por uno y ajustar el canal, un día de la semana o todos los días, así como una hora de inicio.
- 3 Pulse **OK** para confirmar.
- 4 Pulse **Menu**  para salir del menú

Consejo

Para desactivar el programador, seleccione **Apagado** en el menú Programador.

5.9.3 Bloqueo de programas y canales de televisión

Bloquee canales o programas de televisión de dispositivos conectados para evitar que los niños puedan verlos. Bloquee y desbloquéelos con un código de cuatro números.

Establecimiento o cambio del código

- 1 Pulse **Menu**  en el mando a distancia y seleccione **Opciones > Determinar código o Cambiar código** y pulse **▶** para introducir el código.

- 2 Introduzca el código con los botones de números.

Vuelve a aparecer el menú **Opciones** con un mensaje que confirma que se ha creado o cambiado el código.

¿Ha olvidado su código?

- 1 Seleccione **Cambiar código**.
- 2 Pulse **▶**.
- 3 Introduzca el código de anulación 8-8-8-8.
- 4 Introduzca un nuevo código personal.
- 5 Confirme el código nuevo introducido. El código anterior se borra y el nuevo se guarda.

5.9.4 Activación o desactivación del bloqueo infantil

Si ha determinado su código, podrá bloquear todos los canales y dispositivos, bloquear un canal o dispositivo específico, determinar una hora tras la cual se bloqueen todos los canales y dispositivos, o bien indicar la edad de su hijo para el control de padres cuando se instalen o sintonicen canales digitales.

- 1 Pulse **Menu**  y
- 2 Seleccione **Opciones > Bloqueo infantil** y pulse **▶**.
- 3 Introduzca el código con los botones de números.
- 4 Seleccione una de las opciones.
- 5 Pulse **▶**.

Bloqueo o desbloqueo de todos los canales y dispositivos conectados

- 1 Seleccione **Bloqueo o Desbloquear**.

Bloqueo de un programa determinado o de todos los canales a partir de una hora dada

Bloqueo infantil	Bloqueo person...
Bloqueo	Bloquear después
Bloqueo person...	Bloqueo de canales
Desbloquear	Control de padres

- 1 Seleccione **Bloqueo personalizado**.
- 2 Pulse **▶** para acceder al menú Bloqueo personalizado.
- 2 Pulse **▶** de nuevo para acceder al menú Bloquear después.
- 4 Seleccione **Encendido** para activar el bloqueo con temporizador.
- 5 Pulse **◀**.

- 6 Seleccione **Hora**.
- 7 Pulse ►.
- 8 Introduzca la hora con ▲ o ▼ y ►.
- 9 Pulse **OK**.

Bloqueo de uno o más canales y de dispositivos conectados

- 1 Seleccione **Bloqueo personalizado**.
- 2 Pulse ► para acceder.
- 3 Pulse ▲ o ▼ para seleccionar **Bloqueo de canales**.
- 4 Pulse ►.
- 5 Pulse ▲ o ▼ para seleccionar el canal o los canales que desee bloquear o desbloquear.
- 6 Pulse **OK** cada vez para bloquear o desbloquear el canal.

Establecimiento de una clasificación de edad para un programa digital

Algunas emisoras digitales clasifican sus programas (dependiendo del país). Cuando la clasificación es superior a la edad del niño, el programa se bloquea.

- 1 Seleccione **Bloqueo personalizado**.
- 2 Pulse ► para acceder.
- 3 Pulse ▲ o ▼ para seleccionar **Control de padres**.
- 4 Pulse ►.
- 5 Pulse ▲ o ▼ para seleccionar una clasificación de edad.
- 6 Pulse **Menu**  para salir del menú Bloqueo infantil.

5.10 Subtítulos

Se pueden definir subtítulos para cada canal de televisión, procedentes del teletexto o de emisiones DVB-T (digitales).

Si se instalan y sintonizan canales digitales, podrá seleccionar el idioma de subtítulos que prefiera.



5.10.1 Subtitulado de canales de televisión analógica

- 1 Seleccione un canal de televisión analógica.
- 2 Pulse **Teletext** para acceder al teletexto.
- 3 Introduzca el número de página de tres dígitos de la página de subtítulos.
- 4 Pulse **Teletext** para salir del teletexto.

Nota

La página de subtítulos del teletexto de canales analógicos debe guardarse por separado para cada canal de televisión.

5.10.2 Activación o desactivación del subtítulado

- 1 Pulse **Menu**  en el mando a distancia y seleccione **Opciones > Subtítulo** y pulse ► para acceder a la lista.
- 2 Pulse ▲ o ▼ para seleccionar **Encendido** y ver siempre los subtítulos o **Pantalla sin sonido** para ver los subtítulos sólo cuando se haya silenciado el sonido con el botón  del mando a distancia.
- 3 Pulse ◀ para volver al menú **Opciones**.

Menú TV	Opciones
Ajustes smart	Interfaz común
Imagen	Subtítulo
Sonido	Idioma de subtítul.
Ambilight	Temporizador
Asistente de ajust...	Bloqueo infantil
Opciones	Det./Camb. c digo
Configuración	Programador
	Demo

5.10.3 Selección de un idioma de subtítulos digitales.

Si está disponible la emisión de subtítulos con canales digitales, puede seleccionar el idioma de subtítulos que prefiera de la lista de idiomas emitidos. Los idiomas de subtítulos preferidos establecidos en el menú **Instalación** se anulan temporalmente.

- 1 Pulse **Menu**  en el mando a distancia y seleccione **Opciones > Idioma de subtítulos** y pulse ► para acceder a la lista de idiomas disponibles.
- 2 Pulse ▲ o ▼ para seleccionar un idioma de subtítulos.
- 3 Pulse **OK**.

5.11 Visualización de fotografías y reproducción de música

Vea fotografías o escuche música almacenadas en un dispositivo USB (no incluido con el televisor), una videocámara (sólo para fotografías) o de la red de PC. Vea las imágenes como una secuencia de diapositivas o escuche una lista de reproducción musical hecha por usted mismo.

Nota

Philips no se hace responsable si su dispositivo USB no es admitido ni aceptará ninguna responsabilidad por daños o pérdida de los datos almacenados.

5.11.1 Inserción del dispositivo USB

- 1 Inserte un dispositivo en el lateral del televisor mientras éste está encendido.
Aparece un mensaje indicando que se ha detectado un dispositivo USB.

Nota

En el caso de que el dispositivo USB no se accione automáticamente, pulse **Source**  > Memoria portátil/USB y pulse **OK**. Seleccione **Lado** y pulse **OK** para ver el contenido de la videocámara







5.11.2 Extracción de un dispositivo USB

- 1 Pulse **Source** .
- 2 Extraiga el dispositivo USB.
- 3 Seleccione TV u otro dispositivo conectado para ver un programa.

5.11.3 Visualización de imágenes, inicio de una secuencia de diapositivas y reproducción de música

Búsqueda de imágenes en un álbum de imágenes o dispositivo USB.

- 1 Seleccione la carpeta de imágenes que contenga los archivos de imagen que ha guardado en el dispositivo USB.

USB	Imagen
 Imagen	 Afrika_2001
 Música	 Paris_2006
	 My_car.jpg
	 Jean.jpg
	 Mary.jpg





















- 2 Pulse  para acceder a la carpeta Imagen.
- 3 Pulse  o  para seleccionar una imagen o un álbum de imágenes.

Imagen	Afrika_2001
 Afrika_2001	 Kenya.jpg
 Paris_2005	 Congo.jpg
 My_car.jpg	 Victoria.jpg
 Jean.jpg	 Dakar.jpg
 Mary.jpg	 Cairo.jpg



Afrika_2001	Afrika_2001
 Kenya.jpg	 Kenya.jpg
 Congo.jpg	
 Victoria.jpg	
 Dakar.jpg	
 Cairo.jpg	

- 4 Pulse **OK** para ver la imagen o para iniciar la

secuencia de dispositivos de las imágenes del álbum.







- 5 Pulse **OK** para detener la secuencia de diapositivas. Para iniciarla de nuevo, vuelva a pulsar.
- 6 Pulse uno de los botones de colores del mando a distancia para realizar la función correspondiente que se indica en la parte inferior de la pantalla.
Si la barra de funciones de la parte inferior desaparece, pulse cualquier botón de color para que vuelva a aparecer.
- 7 Pulse  y seleccione otra imagen u otro álbum.

Ajustes de la secuencia de diapositivas

- **Detalles/Más detalles**
Muestra el nombre, la fecha y el tamaño de la imagen, así como la siguiente imagen de la secuencia de diapositivas.
- **Transiciones**
Muestra la lista de estilos de transición disponibles de las imágenes. Pulse  o  para seleccionar y pulse **OK** para activar.
- **Tiemp. diaposit.**
Establece el retardo de tiempo de las transiciones de imágenes: Pequeño, Medio o Largo.
- **Girar**
Para girar una imagen.
- **Iniciar/Mostrar/Pausa** Para detener, hacer una pausa y reiniciar la secuencia de diapositivas.

Miniaturas

Vea las imágenes de un álbum seleccionado a modo de resumen.

- 1 Seleccione un álbum de imágenes.
- 2 Pulse  para acceder a la lista de imágenes.
- 3 Pulse el botón azul
- 4 Pulse , ,  o  para resaltar una imagen.
- 5 Pulse **OK** para ver la imagen.
- 6 Pulse  para volver al resumen de miniaturas.
- 7 Pulse de nuevo el botón azul para volver a la lista de imágenes.

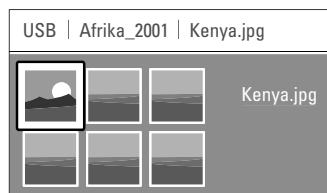

Cómo escuchar música

Búsqueda de canciones en un álbum de música o dispositivo USB.

- 1 Seleccione la carpeta de música que contenga los archivos de música que ha guardado en el dispositivo USB.
- 2 Pulse ► para acceder a la carpeta Música.
- 3 Pulse ▲ o ▼ para seleccionar una canción o un álbum de música.
- 4 Pulse OK para reproducir la canción seleccionada o para reproducir una canción seguida de la siguiente canción del mismo álbum.
- 5 Pulse uno de los botones de colores del mando a distancia para realizar la función correspondiente que se indica en la parte inferior de la pantalla.

Si la barra de funciones de la parte inferior desaparece, pulse cualquier botón de color para que vuelva a aparecer.

Ajustes de Música

- **Detalles**
Muestra el nombre de archivo.
- **Repetir: uno/todos**
Repite todas las canciones del álbum hasta que usted detiene una canción o sólo repite una canción seleccionada hasta que usted la para.
- **Orden aleatorio**
Reproduce las canciones en orden aleatorio.

Vea una secuencia de diapositivas con música de fondo

Vea una secuencia de diapositivas de las imágenes guardadas acompañada de la música de fondo almacenada.

- 1 Seleccione un álbum de canciones primero y pulse OK.
- 2 Resalte la carpeta Imagen y seleccione un álbum de imágenes, a continuación, pulse OK.

5.11.4 Visualización de fotografías o reproducción de música del PC

Para ver fotos y escuchar música de un PC conectado, asegúrese de:

- que el router y el PC estén encendidos
- que su PC cuente con una aplicación de servidor de medios.

Consulte la sección 7.7 Red de PC.

- 1 Pulse el botón **Source**  del mando a distancia.
- 2 Seleccione **Red de PC** y pulse ►.
Espere hasta que aparezca el contenido del PC.

- 3 Seleccione el contenido que desee ver o escuchar y pulse ►.
- 4 Use ◀ o ▶, ▲ o ▼ para desplazarse por los archivos de música o las fotografías o por las carpetas.
- 5 Pulse OK para ver o escuchar.
- 6 Pulse ◀ para volver a la lista anterior.

Consulte la sección 9 Solución de problemas en caso de tener problemas para reproducir los archivos o en caso de que el PC no aparezca en el menú Red de PC.

5.12 Cómo escuchar canales de radio digital

Si hay emisoras digitales disponibles, se instalan los canales de radio digital durante la instalación. Para escuchar un canal de radio digital:

- 1 Pulse OK en el mando a distancia.
Aparece el menú **Todos los canales**.
- 2 Utilice los botones de números para seleccionar un canal de radio disponible a partir del número 400 en adelante. Para obtener más información sobre la reordenación, consulte la sección 6.3.3 Reordenación de los canales.
- 3 Pulse OK.

5.13 Actualización de software

Philips trata de mejorar continuamente sus productos. Puede ser recomendable actualizar el software del televisor. Para actualizar el software del televisor, necesita un dispositivo de memoria USB (no incluido).

Compruebe que el dispositivo de memoria USB tenga al menos 128 MB de espacio disponible. Asegúrese de que esté desactivada la protección contra escritura. Algunos dispositivos USB no funcionan con este televisor.

5.13.1 Asistente de actualización

El asistente de actualización le ayuda a actualizar el software del televisor.

Paso 1: Identificación del televisor

El televisor tiene que identificarse al dispositivo de memoria USB.

- 1 Pulse **Menu**  > **Configuración**.
- 2 Pulse **▶**.
- 3 Pulse **▲** o **▼** para seleccionar **Actualización de software**.
- 4 Pulse **▶**.

Configuración	Actualiz. software
Instalación	Asistente actual...
Act... de software	Info. act. software
	Actual. locales
	Aviso

- 5 Pulse **▲** o **▼** para seleccionar **Asistente de actualización**.
- 6 Pulse **▶**.
- 7 Pulse **OK** para activarlo.
- 8 Inserte un dispositivo de memoria USB en el conector USB del lateral del televisor. Aparece el menú TV.
- 9 Pulse el botón verde para continuar. Aparece un mensaje diciendo que el televisor ha escrito correctamente el archivo de identificación en el dispositivo de memoria USB.
- 10 Pulse el botón verde de nuevo para finalizar.
- 11 Extraiga el dispositivo de memoria USB del televisor.

Paso 2: Descarga de software del PC al dispositivo USB

- 1 Inserte el dispositivo de memoria USB en un PC conectado a Internet.
- 2 Localice y abra el archivo **update.htm** en el dispositivo USB.
- 3 Lea las instrucciones que aparecen en pantalla y haga clic en el botón **Enviar ID**. Si hay nuevo software disponible, se descarga la actualización en el dispositivo de memoria USB.
- 4 Extraiga el dispositivo de memoria USB del PC.

Paso 3: Transferencia de la actualización de software al televisor

El software descargado en el dispositivo de memoria USB debe cargarse ahora al televisor.

⚠ Precaución

- No extraiga el dispositivo de memoria USB del televisor durante la actualización del software.
- Si se produce un descenso de la tensión durante la actualización, no extraiga el dispositivo de memoria USB del televisor. El televisor continuará con la actualización en cuanto se recupere la alimentación.

- 1 Encienda el televisor.
- 2 Inserte un dispositivo de memoria USB en el conector USB del lateral del televisor.

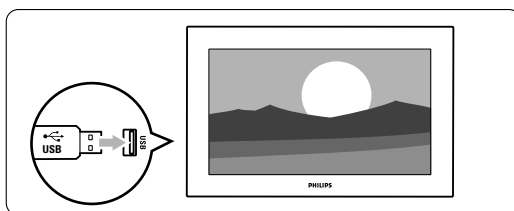

- 3 El televisor se apaga. La pantalla permanecerá en negro durante unos 10 segundos. Espere y no utilice el interruptor de encendido  del televisor.

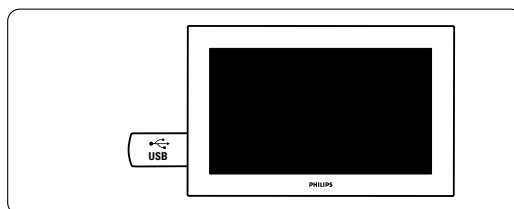

- 4** El proceso de actualización se inicia automáticamente. Por favor, espere.

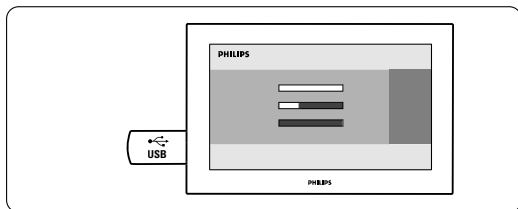

La actualización habrá terminado cuando aparezca en pantalla el mensaje 'Operation successful' (Operación correcta).

- 8** El televisor se vuelve a encender: La actualización ha finalizado.

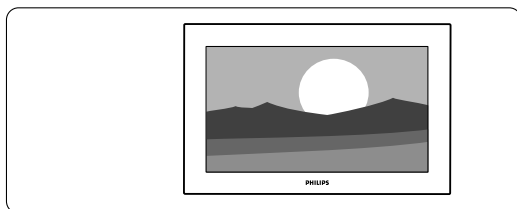

5.13.2 Actualización de software mediante una emisión digital (DVB-T)



El televisor puede recibir nuevo software del sistema de emisión digital de forma automática. Si recibe un mensaje de actualización en pantalla, se recomienda encarecidamente actualizar el software de forma inmediata: seleccione **Ahora**.

Seleccione **Más tarde**, si desea que se lo recuerden más tarde.

Seleccione **Cancelar** para salir de la actualización (no recomendado). Aunque haya cancelado la actualización, podrá realizar la actualización usted mismo desde Menú TV > Configuración > Actualización de software > Actualizaciones locales.

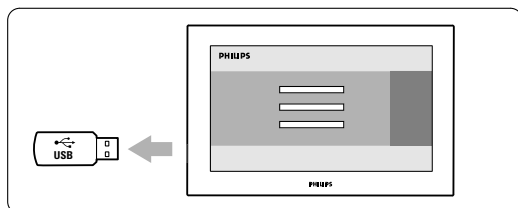
- 5** Extraiga el dispositivo de memoria USB del televisor.



- 6** Pulse  en el mando a distancia. No pulse más de una vez y no use el interruptor Power  del televisor.

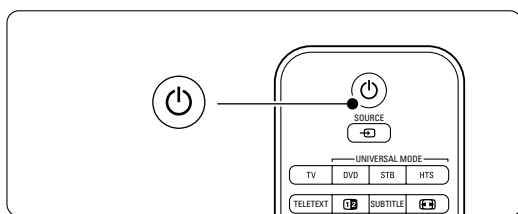

- 7** El televisor se apaga. La pantalla permanecerá en negro durante unos 10 segundos. Por favor, espere.

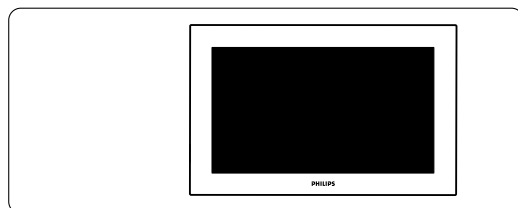

6 Instalación de canales

La primera vez que encendió el televisor, seleccionó el idioma de los menús del mismo y se instalaron todos los canales disponibles. Este capítulo le ofrece instrucciones sobre cómo volver a instalar los canales, así como otras opciones de instalación de canales útiles.

ⓘ Nota:

La reinstalación modificará la lista Todos los canales y los canales nuevos añadidos no se incluirán en ninguna lista de favoritos.

6.1 Instalación automática

Esta sección describe cómo buscar y memorizar todos los canales disponibles de forma automática.

Paso 1: Idioma de menú

Ajusta el idioma de los menús del televisor. Si los ajustes de idioma son correctos, vaya al paso siguiente.

- 1 Pulse **Menu**  en el mando a distancia y seleccione Configuración > Instalación > Idiomas y pulse **▶** para acceder a Idioma de menú.
- 2 Pulse **▲** o **▼** para seleccionar el idioma.
- 3 Pulse **OK** para confirmar.
- 4 Pulse **◀** para volver al menú Instalación.

Instalación	Idiomas
Idiomas	Idioma de menú
Instal. de canales	Audio ... preferido
Preferencias	Audio ... alternat...
Asist... mando a dist.	Subtít... preferido
Asistente... conexión	Subtít... alternat...
Renombrar dispos.	Teletexto ... pref...
Configur. de audio	Teletexto ... altern...
...	Deficiente auditivo
	Deficientes visuales
	Form... audio pref...

El menú Idiomas también ofrece los siguientes ajustes de idioma cuando se instalan y emiten canales digitales.

- **Idioma audio preferido**
Seleccione uno de los idiomas de audio disponibles como idioma preferido y alternativo.

- **Idioma subtítulo preferido**
Seleccione uno de los idiomas de subtítulo disponibles como idioma preferido y alternativo. Consulte la sección 5.10 Subtítulos.
- **Idiomas de teletexto preferidos** Seleccione uno de los idiomas de teletexto preferidos como idioma preferido y alternativo.
- **Deficiente auditivo**
Seleccione **Encendido** para ver la versión de subtítulos para deficientes auditivos de su idioma de subtítulos o de audio preferido cuando esté disponible.
- **Deficientes visuales** (sólo para el Reino Unido)
Le permite escuchar los comentarios adicionales de audio (si están disponibles) en el idioma que desee a través de los altavoces del televisor; a través de unos auriculares o a través de ambos.

ⓘ Nota:

Si están activados Deficientes visuales y Deficiente auditivo, el idioma de la opción Deficientes visuales tendrá prioridad para el audio y la opción Deficiente auditivo para los subtítulos.

- **Formato de audio preferido** Seleccione el formato de audio disponible y preferido para conseguir la mejor reproducción de sonido. Seleccione **Avanzado** para obtener la mejor reproducción de sonido si se ha conectado un sistema de cine en casa al televisor. Seleccione **Estándar** en todos los casos.

Paso 2: Selección del país

Seleccione el país en el que se encuentra. El televisor instalará y organizará los canales de televisión de acuerdo con su país.

Si la selección de país es correcta, vaya al paso siguiente.

- 1 Pulse **▼** para seleccionar Instalación de canales.
- 2 Pulse **▶** para acceder al menú Instalación de canales. Se resalta **Instalación automática**.

Instal. de canales	Instalación autom...
Instalación autom...	Iniciar ahora
Actual. de instal...	
Mensaje de inicio	
Digital: prueba de r...	
Analóg.: instal.man.	
Reordenar	

- 3 Pulse **▶** para acceder.
- 4 Pulse **OK**. Aparece la lista de países.

- 5 Pulse ▲ o ▼ para seleccionar el país.
- 6 Pulse el botón verde.

Paso 3: Selección de antena o cable

Esta selección está disponible únicamente si el televisor está preparado para recibir canales de TDC de su país. Seleccione **Antena** para instalar todos los canales de televisión digital terrestre (TDT) y analógicos disponibles. Seleccione **Cable** para instalar todos los canales de televisión digital por cable (TDC) y analógicos disponibles.

- 1 Pulse o o æ para seleccionar **Antena** o **Cable**.
- 2 Pulse **Siguiente**.
- 3 Si el televisor se lo solicita, introduzca la ID de red que le haya proporcionado el proveedor:

Nota

Puede realizar la instalación de canales tanto si está conectado a una antena digital o a una red por cable. No obstante, debe llevar a cabo la instalación dos veces. Para ver los canales almacenados de antena o de cable, deberá cambiar entre los ajustes Antena y Cable en el menú Instalación de canales > Antena/Cable.

Paso 4: Instalación de los canales de televisión y radio

El televisor buscará los canales de televisión digitales y analógicos disponibles, así como emisoras de radio digital y los guardará.

Si en el paso 3 seleccionó Cable, el menú Ajustes estará disponible. No modifique estos ajustes a menos que el proveedor le proporcione los valores específicos para Frecuencia de red, ID de red o Nivel de símbolo. Siga las instrucciones en pantalla para modificar los ajustes. Utilice las teclas numéricas para introducir los números. También tiene la posibilidad de elegir la instalación de canales analógicos.

- 1 Seleccione **Iniciar**.
Puede que la instalación tarde unos minutos. Si ha seleccionado Cable, puede que el televisor le solicite que introduzca la ID de red proporcionada por el proveedor de servicios de cable. Introduzca esta ID con las teclas numéricas.
- 2 Una vez finalizada la instalación, pulse **Terminar** para volver al menú Instalación de canales.
- 3 Pulse **Menu**  para salir del menú.

Consejo:

Cuando se encuentran canales digitales, la lista de canales instalados podría mostrar algunos números de canal vacíos. Si desea asignar otros nombre, reordenar o

desinstalar canales guardados, consulte la sección **6.3 Reordenación de canales**.

Paso 5 Reloj, huso horario y selección de horario de verano

Sólo está disponible cuando el país seleccionado admite la emisión digital.

Si este paso no es aplicable, vaya al paso siguiente.

- 1 Pulse ▼ para seleccionar **Reloj**.
- 2 Pulse ► para acceder.
- 3 Pulse ▲ o ▼ para seleccionar **Modo reloj automático**.
- 4 Pulse ► para acceder.

Instalación	Reloj
...	Modo reloj autom...
Assist. de conexión	Huso horario
Renombrar dispos...	Horario de verano
Configur. de audio	
Decodificador	
Inst. de red manual	
Reloj	
Ajustes de fábrica	

Modo reloj automático

Seleccione **Automático** para indicar al televisor que obtenga siempre la hora correcta. Huso horario y la corrección de Horario de verano se ajustan automáticamente.

Seleccione **Manual** si en su zona no está disponible la coordinación de hora universal (UTC).

Huso horario/Horario de verano

Si ha seleccionado el Modo reloj automático manualmente, seleccione el huso horario local y elija entre **Hora estándar** y **Horario de verano**.

6.2 Analógico: instalación manual

Puede sintonizar manualmente canales de televisión analógica canal por canal mediante Instalación manual.

6.2.1 Selección del sistema

- 1 Pulse **Menu**  en el mando a distancia y seleccione Configuración > Instalación > Instalación de canales > **Analógico: instalación manual**.
- 2 Pulse ► para acceder al menú Instalación manual. Se resalta Sistema.

- 3 Pulse ► para acceder a la lista Sistema.
- 4 Pulse ▲ o ▼ para seleccionar el país o la parte del mundo en la que se encuentra en ese momento.
- 5 Pulse ◀ para volver al menú Instalación manual.

Instal. de canales	Analóg.: instal.man.
Instalación autom...	Sistema
Actual. de instal...	Buscar
Mensaje de inicio	Sintonía fina
Digital: prueba de r...	Guardar canal act.
Analóg.: instal.man.	Almacenar canal n.
Reordenar	

6.2.2 Búsqueda y almacenamiento de un nuevo canal

- 1 Pulse **Menu**  y seleccione Configuración > Instalación > Instalación de canales > Analógico: instalación manual > **Buscar**.
- 2 Pulse ► para acceder al menú Buscar.
- 3 Pulse el botón rojo para introducir la frecuencia usted mismo o pulse el botón verde para buscar el siguiente canal.

Consejo

Si conoce la frecuencia, introduzca los tres números de la misma con los botones de números del mando a distancia.

- 4 Pulse ◀ cuando se haya encontrado el nuevo canal.
- 5 Seleccione **Almacenar como canal nuevo** para memorizar el nuevo canal con un número de canal nuevo.
- 6 Pulse ► para acceder.
- 7 Pulse **OK**.
Aparece Hecho.
- 8 Pulse **Menu**  para salir del menú de instalación de canales.

6.2.3 Sintonía fina de un canal

Cuando la recepción de un canal sea mala, utilice la sintonía fina.

- 1 Pulse **Menu**  y seleccione Configuración > Instalación > Instalación de canales > Analógico: instalación manual > **Sintonía fina**.
- 2 Pulse ► para acceder al menú Sintonía fina.
- 3 Pulse ▲ o ▼ para ajustar la frecuencia
- 4 Pulse ◀ cuando haya terminado con la sintonía fina.

- 5 Seleccione **Guardar canal actual** si desea memorizar el canal sintonizado con el número de canal actual.
- 6 Pulse ► para acceder.
- 7 Pulse **OK**.
Aparece Hecho.
- 8 Pulse **Menu**  para salir del menú de instalación de canales.

6.3 Reordenación de los canales almacenados

Para dar un nuevo nombre a canales almacenados, reordenarlos, desinstalarlos o volver a instalarlos.

6.3.1 Asignación de un nuevo nombre a un canal

Asigne o cambie el nombre de un canal para el que todavía no se haya introducido un nombre.

- 1 Pulse **Menu**  y seleccione Configuración > Instalación > Instalación de canales > **Reordenar**.
- 2 Pulse ► para acceder a la lista de canales.
- 3 Pulse ▲ o ▼ en la lista de canales para seleccionar el canal al que desee cambiar el nombre.
- 4 Pulse el botón rojo.
- 5 Pulse ◀ o ► para seleccionar un carácter ▲ o ▼ para cambiar los caracteres. Hay espacios, números y otros caracteres especiales situados entre la **z** y la **A**.
- 6 Pulse el botón verde o **OK** para terminar.

Consejo

Con el botón amarillo, se pueden borrar todos los caracteres. Con el botón azul, puede eliminar el carácter que esté resaltado.

6.3.2 Desinstalación o reinstalación de un canal

Para desinstalar un canal guardado de forma que no sea posible sintonizarlo.





Reinstalación de un canal previamente desinstalado.

- 1 Pulse **Menu**  y seleccione Configuración > Instalación > Instalación de canales > **Reordenar**.
- 2 Pulse ► para acceder a la lista de canales.
- 3 Pulse ▲ o ▼ en la lista de canales para seleccionar el que desee desinstalar o volver a instalar.

- 4 Pulse el botón verde para desinstalar o volver a instalar el canal.
- 5 Pulse **Menu**  para salir del menú.

6.3.3 Reordenación de los canales

Cambie el orden de los canales almacenados.

- 1 Pulse **Menu**  y seleccione Configuración > Instalación > Instalación de canales > **Reordenar**.
- 2 Pulse  para acceder a la lista de canales.
- 3 Pulse  o  en la lista de canales para seleccionar el canal que desee reordenar.
- 4 Pulse el botón amarillo para mover hacia arriba el canal resaltado de la lista de canales.
- 5 Pulse el botón azul para mover hacia abajo el canal resaltado en la lista de canales.
- 6 Pulse **Menu**  para salir del menú.

6.4 Gestión de canales

6.4.1 Búsqueda automática



Una vez al día, a las tres de la tarde, el televisor busca todos los canales de televisión disponibles automáticamente. Deje el televisor en modo de espera.

Los canales encontrados anteriormente se actualizan y se guardan los canales nuevos. Los canales ya no encontrados por la búsqueda se eliminan de la lista de canales. Cuando la gestión de canales ha encontrado o eliminado canales, aparece un mensaje cuando el televisor arranca. Puede activar o desactivar este mensaje.

- 1 Pulse **Menu**  y seleccione Configuración > Instalación > Instalación de canales > **Mensaje de inicio**.
- 2 Seleccione Encendido o Apagado.

6.4.2 Búsqueda manual



Puede realizar la actualización de la instalación usted mismo en cualquier momento.

- 1 Pulse **Menu**  y seleccione Configuración > Instalación > Instalación de canales > **Actual. de instalación**.
- 2 Pulse  para acceder al menú de actualización de la instalación.
- 3 Pulse **OK**.
- 4 Pulse el botón verde para comenzar.
Comienza la actualización, que puede tardar unos minutos.
- 5 Si la actualización ha finalizado, pulse el botón rojo para volver al menú Instalación de canales.

- 6 Pulse **Menu**  para salir del menú.

6.5 Prueba de recepción digital

Si recibe programas de televisión digital, puede comprobar la calidad y el nivel de la señal de un canal específico.



- 1 Seleccione un canal.
- 2 Pulse **Menu** .
- 3 Seleccione Configuración > Instalación > Instalación de canales > **Digital: prueba de recepción**.
- 4 Pulse  para acceder.
- 5 Pulse **OK**.
- 6 Pulse el botón verde para comenzar la prueba. Se muestra información sobre la calidad y el nivel de la señal del canal actual.
- 7 Utilice las teclas del cursor para modificar la frecuencia y mejorar así la señal o introduzca una nueva frecuencia directamente con las teclas numéricas.
- 8 Pulse el botón verde para guardar la frecuencia si el nivel y la calidad de la señal son buenos.
- 9 Pulse el botón rojo para volver al menú Instalación de canales.
- 10 Pulse **Menu**  para salir del menú.

Consejo

Para lograr los mejores resultados, póngase en contacto con un instalador de antenas especializado.

6.6 Ajustes de fábrica

Puede volver a los ajustes de fábrica originales. Sólo se volverán a configurar los ajustes de imagen, sonido y Ambientlight.

- 1 Pulse **Menu**  y seleccione Configuración > Instalación > **Ajustes de fábrica**.
- 2 Pulse  para acceder al menú Ajustes de fábrica.
- 3 Pulse **OK**.
- 4 Pulse **Menu**  para salir del menú.

7 Conexiones

7.1 Descripción general de las conexiones

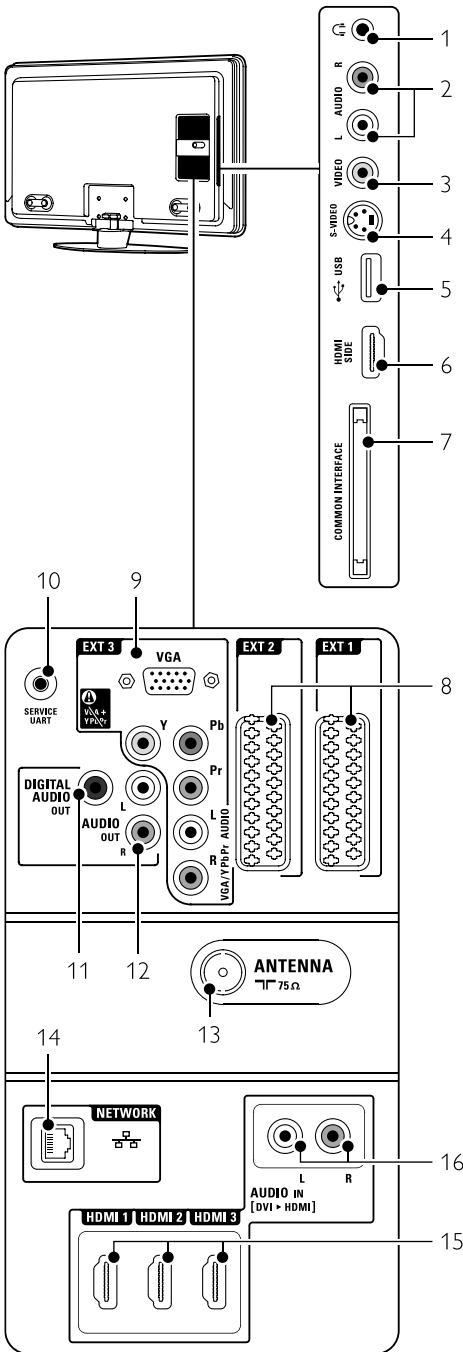

Conectores laterales

- 1 **Auriculares**
Mini jack estéreo
- 2 **Audio L/R**
Entrada Audio L/R para ser utilizada con las tomas Video o S-Video del lateral del televisor.
- 3 **Video**
Conector de vídeo para ser utilizado con las tomas Audio L/R del lateral del televisor.
- 4 **S-Video**
Conector de S-vídeo para ser utilizado con las tomas Audio L/R del lateral del televisor.
- 5 **USB**
Conector USB.
- 6 **HDMI SIDE**
Entrada HDMI
- 7 **Common interface**
Ranura para módulos de acceso condicional (CAM)

Conectores posteriores

- 8 **EXT1, EXT2**
Euroconectores para DVD, vídeo, receptor digital, consola de juegos, etc.
- 9 **EXT3**
Conectores Audio L/R y Y Pb Pr de vídeo por componentes para DVD, receptor digital o consola de juegos, etc. Conectores VGA y Audio L/R para PC.
- 10 **Service UART**
Sólo para asistencia técnica.
- 11 **Digital Audio Out**
Conector cinch de salida de sonido para un sistema de cine en casa, etc.
- 12 **Audio Out L/R**
Conectores cinch de salida de sonido para sistemas de cine en casa, etc.
- 13 **Entrada de antena**
- 14 **Network**
Conector de red doméstica.
- 15 **HDMI 1, HDMI 2, HDMI 3**
Conectores de entrada HDMI para un reproductor de Blu-ray Disc, receptor digital de alta definición o consola de juegos de alta definición, etc.
- 16 **Audio L/R In [DVI a HDMI]**
Conectores derecho/izquierdo de entrada de audio que se utilizarán junto con una conexión DVI a HDMI.

7.2 Acerca de las conexiones

7.2.1 Lo que debe saber

Conecte el dispositivo con la conexión de la máxima calidad posible.

Busque la conexión de la máxima calidad para el dispositivo. Utilice esa conexión para el televisor.

HDMI - Máxima calidad ★★★★★

Una conexión HDMI posee la mejor calidad de imagen y sonido. Un cable combina las señales de vídeo y audio. Utilice HDMI para señales de televisión de alta definición. HDMI con EasyLink ofrece un fácil funcionamiento de los dispositivos conectados cuando éstos cuentan con el estándar HDMI CEC. Consulte la sección **7.2.2 EasyLink**. Un dispositivo conectado al televisor mediante HDMI sólo puede enviar señales de audio y vídeo al televisor. El dispositivo no puede recibir ni grabar audio ni vídeo del televisor.

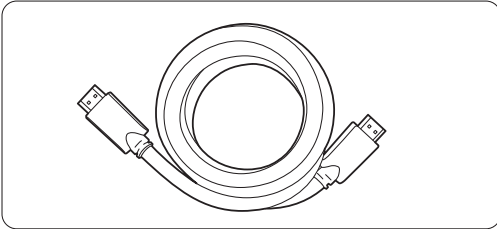

Cable HDMI (máximo 5 m)

👉 Consejo

DVI a HDMI – Mayor calidad ★★★★★

Use un adaptador de DVI a HDMI si su dispositivo tiene sólo una conexión DVI.

Conecte un cable de Audio L/R a Audio In L/R (DVI a HDMI) para el sonido.

Asigne esta entrada Audio In a HDMI 1, 2 o 3 cuando esté conectado el dispositivo. Consulte la sección **7.5.2 Configuración de audio** (si está disponible).

📌 Nota

HDMI admite HDCP (del inglés High-bandwidth Digital Contents Protection, protección de contenido digital de ancho de banda alto). HDCP es una señal de protección contra copia con contenido HD (disco DVD o Blu-ray Disc).

YPbPr – Mayor calidad ★★★★★

Utilice las conexiones YPbPr de vídeo por componentes junto con las entradas de audio derecha e izquierda. Asocie los colores de cable cuando realice la conexión.

YPbPr puede admitir señales de televisión de alta definición.

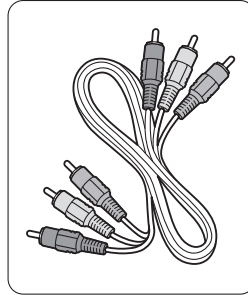

Vídeo por componentes
Cable YPbPr
- Rojo, verde, azul

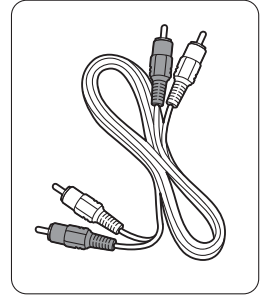

Cable de Audio L/R
- rojo, blanco

Euroconector - Buena calidad ★★★

Un cable combina las señales de vídeo y audio. Los euroconectores pueden admitir vídeo RGB pero no señales de televisión de alta definición.

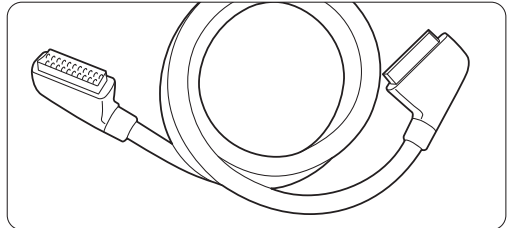

Cable euroconector

S-Video - Buena calidad ★★

Utilice el cable de S-vídeo junto con el cable de Audio L/R (cinch). Asocie los colores de cable cuando realice la conexión.

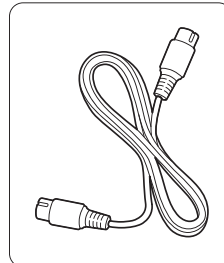

Un cable de S-vídeo

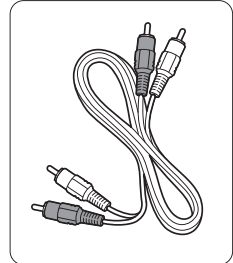

Cable de Audio L/R
- Rojo, blanco

Video - Calidad básica ★

Utilice un cable de vídeo (cinch) junto con un cable de Audio L/R (cinch). Asocie los colores de cable cuando realice la conexión.

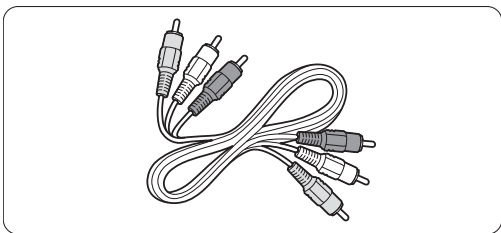

Vídeo combinado, cable amarillo y de Audio L/R - rojo y blanco

7.2.2 HDMI con EasyLink

Los dispositivos conectados con HDMI y que tienen el estándar HDMI CEC pueden funcionar juntos.

- 1 Pulse **Menu** > Configuración > Instalación > Preferencias y pulse **▶** para acceder a la lista.
- 2 Pulse **▲** o **▼** para seleccionar **EasyLink**.
- 3 Pulse **▶** para acceder.
- 4 Pulse **▲** o **▼** para seleccionar **Encendido** o **Apagado**.
- 5 Seleccione **Encendido** para activar EasyLink.

EasyLink podría no funcionar con dispositivos de otras marcas.

Reproducción con un solo toque

Inserte un disco de DVD y pulse Play. El televisor pasa del modo en espera a mostrar automáticamente el programa de DVD.

Modo de espera del sistema

Pulse el botón del mando a distancia durante más de 2 segundos para poner los dispositivos conectados en el modo de espera.

Control del audio del sistema

Si conecta un sistema de audio, puede escuchar el sonido del televisor por el sistema de audio mientras los altavoces del televisor están en silencio. Consulte la sección **5.4.5 Ajustes de sonido, altavoces del televisor**.

Nota

Asegúrese de que todas las funciones HDMI-CEC de los dispositivos HDMI-CEC (p. ej. un sistema de cine en casa) estén configuradas correctamente.

7.2.3 Salida de audio sincronizada con la imagen

Para conseguir la mejor correspondencia entre la imagen y el sonido de los diálogos en pantalla, conecte un sistema de cine en casa a las salidas de Audio L/R o Digital Audio. Consulte los diagramas **7.4.4** y **7.4.8**.

No conecte la señal de audio de un reproductor de DVD, receptor digital u otro dispositivo de audio/vídeo directamente al sistema de cine en casa.

7.3 Conexión con el Asistente de conexión (si está disponible)

Utilice el Asistente de conexión para ver cómo debe conectar los dispositivos al televisor. Configura todos los ajustes necesarios automáticamente.

También puede conectar los dispositivos sin usar el Asistente de conexión. Consulte la sección **7.4 Conexión sin el Asistente de conexión**.

- 1 Pulse **Menu** en el mando a distancia y seleccione Configuración > Instalación > **Asistente de conexión**.
- 2 Pulse **▶** para arrancar el Asistente de conexión y pulse **OK**.

7.4 Conexión sin el Asistente de conexión

Las conexiones que aparecen en este apartado son recomendaciones de los casos más utilizados. Son posibles otras soluciones.

Cuando se conecta un dispositivo, el televisor ha de saber qué conexión ha hecho. Consulte la sección **7.5 Configuración de las conexiones**.

7.4.1 Reproductor de DVD

Utilice un cable euroconector para conectar el dispositivo a la entrada **EXT1** de la parte posterior del televisor.

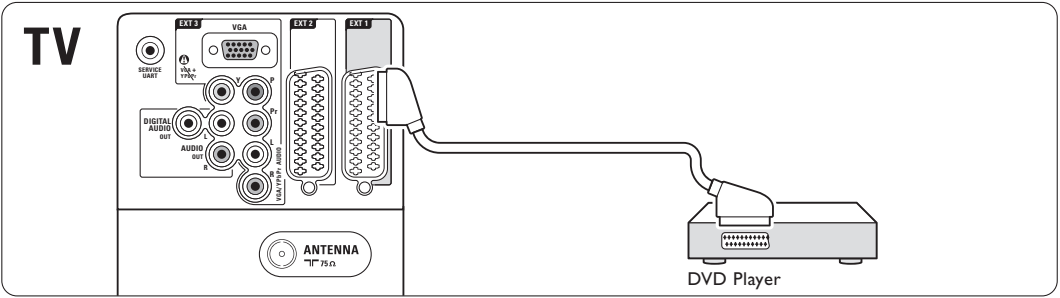

7.4.2 Grabador de DVD o receptor digital

Utilice un cable euroconector y 2 cables de antena.

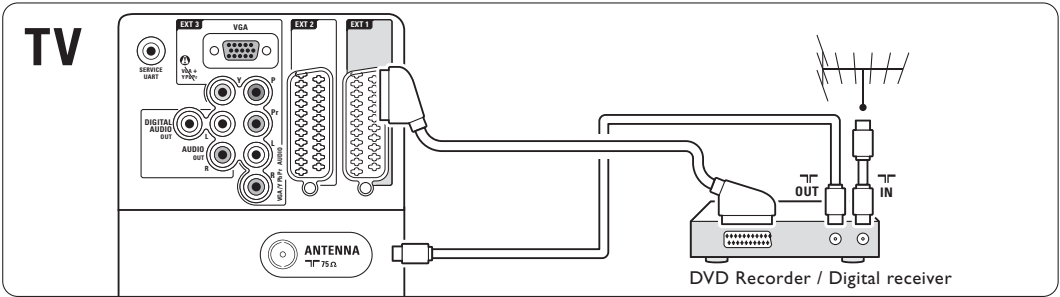

7.4.3 Grabador de DVD y receptor digital

Utilice 3 cables euroconector y 3 cables de antena.

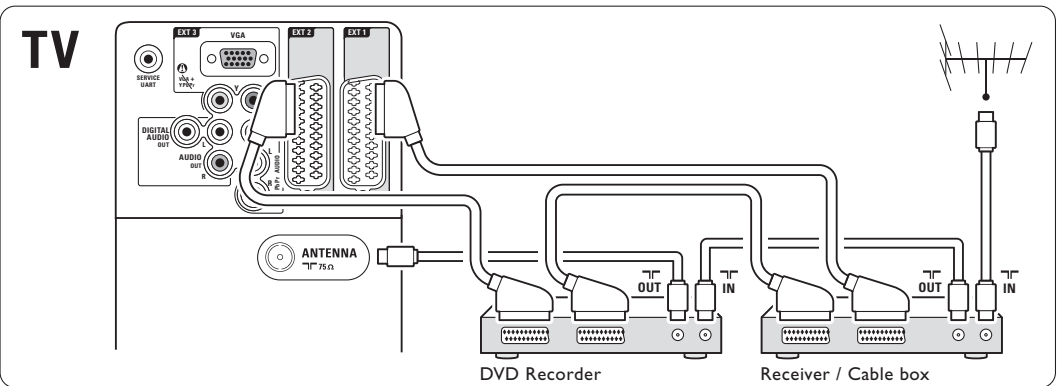

7.4.4 Grabador de DVD y sistema de cine en casa

Utilice un cable euroconector, 2 cables de antena y 1 cable de audio digital (cinch).

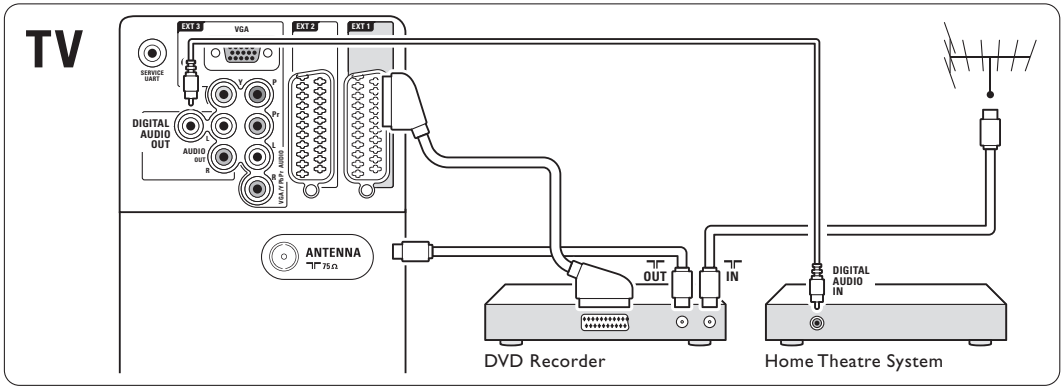

7.4.5 Grabador de DVD y sistema de cine en casa con DVD

Utilice 2 cables euroconectores, 2 cables de antena y 1 cable de audio digital (cinch).

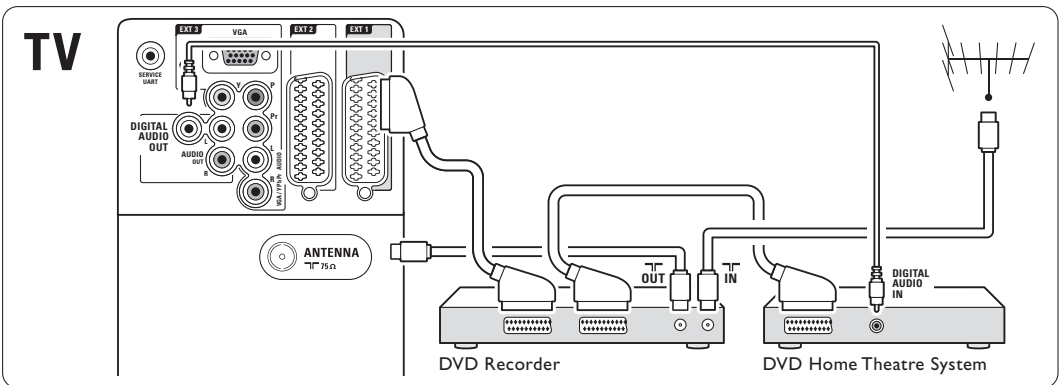

7.4.6 Receptor de satélite

Utilice un cable euroconector y 2 cables de antena.

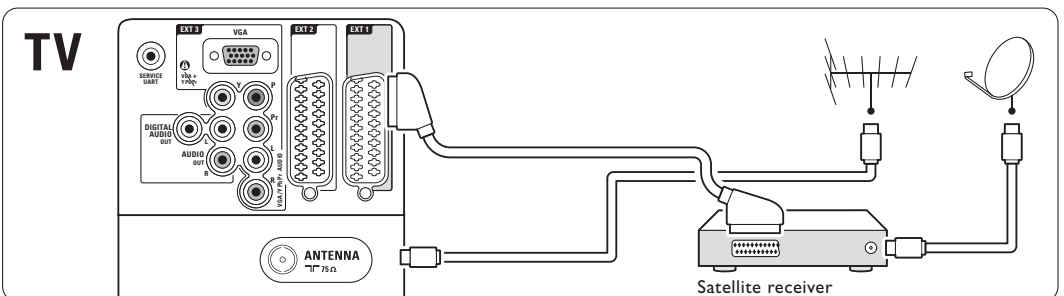

7.4.7 Receptor digital de alta definición / receptor de satélite de alta definición

Utilice un cable HDMI y 2 cables de antena.

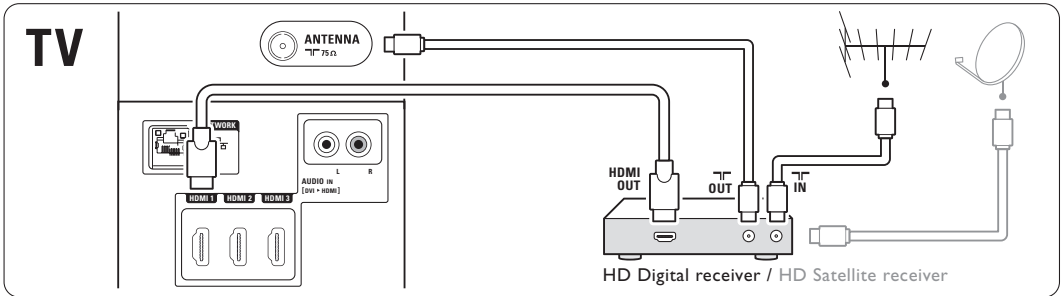

7.4.8 Grabador de DVD-R, sistema de cine en casa y receptor digital

Utilice 3 cables euroconectores, 3 cables de antena y 1 cable de audio digital (cinch).

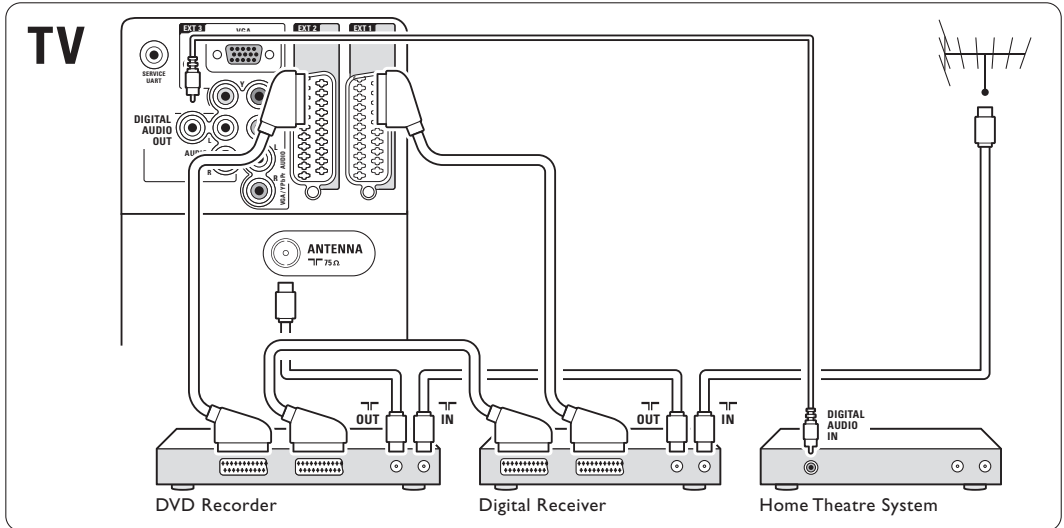

7.4.9 Reproductor de Blu-ray Disc

Utilice un cable HDMI.

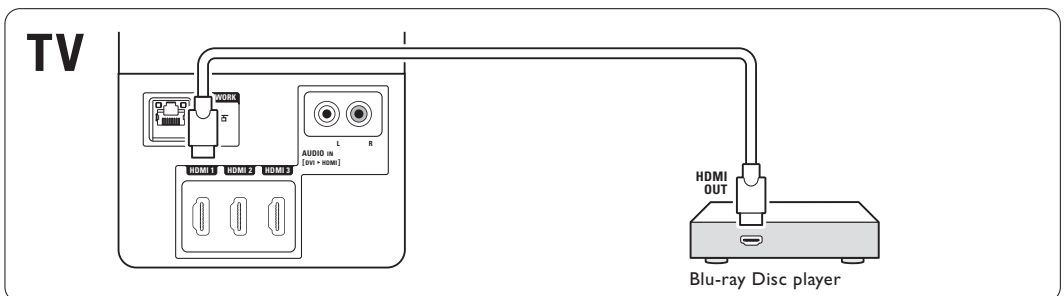

7.4.10 Consola de juegos

La conexión más práctica para una consola de juegos es la que se encuentra en el lateral del televisor:

Conexión en el lateral del televisor

Utilice la conexión HDMI o las conexiones de S-vídeo y Audio L/R o las conexiones de Vídeo y Audio L/R.

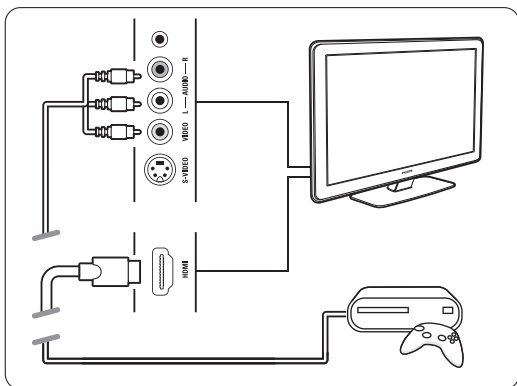

Conexión en la parte posterior del televisor

Utilice una conexión HDMI o las conexiones EXT3-Y PbPr y Audio L/R para obtener una calidad de alta definición

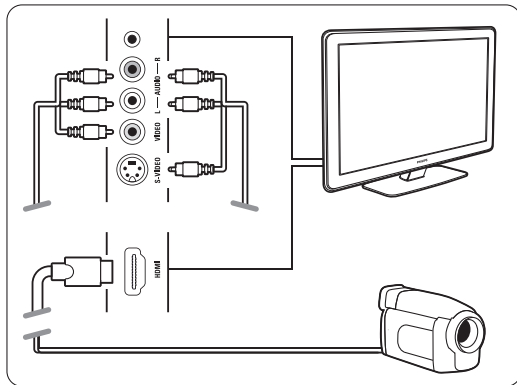
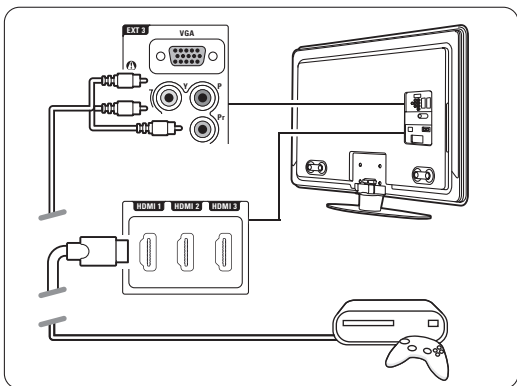

Conexión en la parte posterior del televisor

Utilice una conexión HDMI o las conexiones EXT3-Y PbPr y Audio L/R para obtener una calidad de alta definición

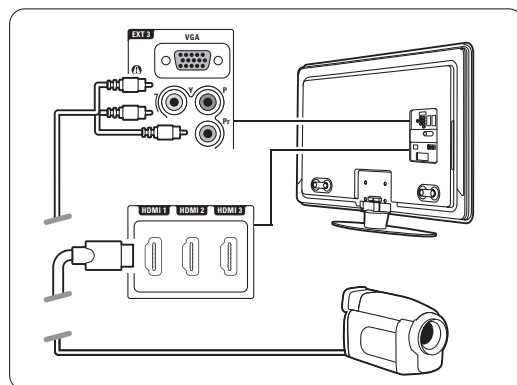

7.4.11 Videocámara

La conexión más práctica para una videocámara es la que se encuentra en el lateral del televisor:

Conexión en el lateral del televisor

Utilice la conexión HDMI o las conexiones de Vídeo y Audio L/R o las conexiones de S-vídeo y Audio L/R.

7.4.12 Ordenador personal

Puede conectar el PC directamente al televisor. El televisor funciona como un monitor de PC.

Para tener más opciones, puede conectar el PC de una red de varios PC. Consulte la sección **7.7 Red de PC**.

Al igual que un monitor, el PC puede conectarse al lateral con un adaptador de DVI a HDMI o con un cable del PC al televisor. Como alternativa, puede conectar el PC en la parte posterior con la conexión VGA.

⚠ Precaución

Antes de realizar la conexión con el PC, configure el monitor del mismo con una tasa de refresco de 60Hz.

👉 Consejo

Ajuste el formato de pantalla del televisor a Sin escala en el menú Formato de pantalla para obtener un realce máximo de la imagen del PC. Consulte la sección **5.4.4 Formato de pantalla panorámica**.

Conexión DVI a HDMI

Utilice un adaptador DVI a HDMI para conectar a la conexión lateral HDMI.

Conecte la entrada Audio L/R al lateral para tener sonido.

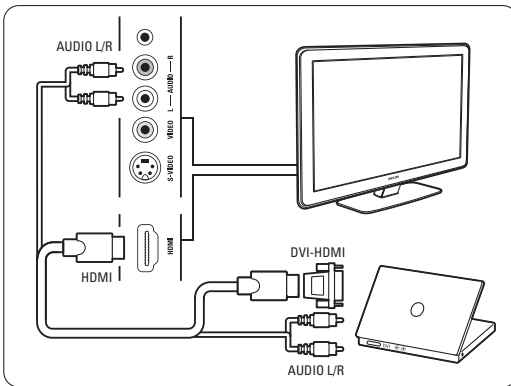

Conexión PC a TV

Utilice un cable de salida PC-TV a S-vídeo y un cable Audio L/R para conectar al lateral del televisor.

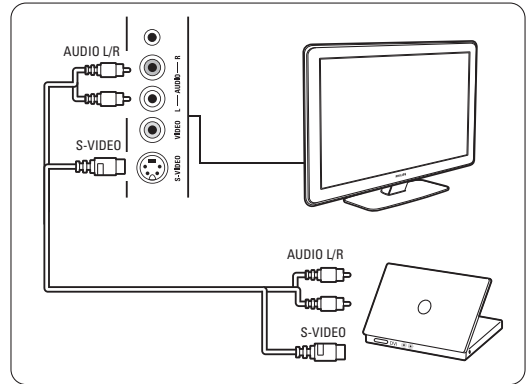

Conexión VGA

Utilice un cable VGA para conectar el PC a la entrada EXT3 de la parte posterior del televisor. Conecte la entrada Audio L/R a EXT3 Audio L/R.

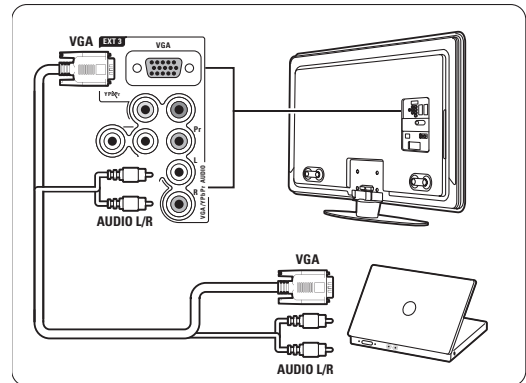

Para conocer las resoluciones del monitor del PC admitidas, consulte la sección **8 Datos técnicos**.

7.5 Configuración de las conexiones



El televisor tiene que saber qué conexiones ha hecho y qué dispositivo está conectado a qué conector.

Si ha utilizado el Asistente de conexión, la configuración de las conexiones ya estará lista.

7.5.1 Asignación de un nombre a los dispositivos

Dé un nombre a los dispositivos conectados para seleccionarlos fácilmente y para manipular mejor la señal.

Asigne el tipo de dispositivo (DVD, vídeo, consola de juegos...) al conector que utilice para dicho dispositivo.

- 1 Pulse **Menu**  en el mando a distancia y seleccione Configuración > Instalación > **Renombrar dispositivos**.
- 2 Pulse **▶** para acceder a la lista.
- 3 Pulse **▲** o **▼** para seleccionar el conector que ha utilizado para el dispositivo conectado.
- 4 Pulse **▶**.
- 5 Pulse **▲** o **▼** para seleccionar el tipo de dispositivo.
- 6 Pulse **Menu**  para salir del menú.

7.5.2 Configuración de audio (si está disponible)

Si utiliza el conector Audio In L/R (DVI a HDMI) para un dispositivo conectado a HDMI de la parte posterior del televisor, asigne esta entrada Audio In a HDMI 1, 2 ó 3 cuando esté conectado el dispositivo.



- 1 Pulse **Menu**  en el mando a distancia y seleccione Configuración > Instalación > **Configuración de audio**.
- 2 Pulse **▶** dos veces
- 3 Pulse **▲** o **▼** para seleccionar la conexión HDMI que debería enlazarse con esta entrada Audio In.

Configur. audio	Audio in L/R
Audio in L/R	Ninguno
	HDMI 1
	HDMI 2
	HDMI 3

7.5.3 Canales del decodificador

Los decodificadores que decodifican un canal de antena se conectan a **EXT1** o **EXT2** (euroconector).

Tiene que asignar el canal de televisión como canal para decodificar. A continuación, asigne la conexión donde se ha conectado el decodificador.

- 1 Pulse **Menu**  en el mando a distancia y seleccione Configuración > Instalación > Decodificador > **Canal**.
- 2 Pulse **▶** para acceder a la lista.
- 3 Pulse **▲** o **▼** para seleccionar el canal a decodificar.
- 4 Pulse **◀** y vuelva atrás para seleccionar **Status**.
- 5 Pulse **▲** o **▼** para seleccionar el conector utilizado por el decodificador.
- 6 Pulse **Menu**  para salir del menú.

Instalación	Decodificador
...	Canal
Assist. de conexión	Status
Renombrar dispos...	
Configur. de audio	
Decodificador	
Inst. de red manual	
Reloj	
Ajustes de fábrica	

7.6 Preparación para servicios digitales

Los canales de televisión digital codificados podrán decodificarse mediante un módulo de acceso condicional (CAM) y una tarjeta (Smartcard) suministrada por el proveedor de servicio. El CAM podrá permitir varios servicios dependiendo del operador elegido (por ejemplo, televisión por pago).

Póngase en contacto con el operador de servicios de televisión digital para obtener más información y conocer los términos.

7.6.1 Inserción de un módulo de acceso condicional - CAM

⚠ Advertencia

Apague el televisor antes de insertar un CAM. Fíjese en el CAM para realizar la inserción en la dirección correcta. Si el módulo se inserta de forma incorrecta, pueden dañarse tanto el CAM como el televisor.

- 1 Inserte con suavidad el CAM por completo en la ranura **Common Interface** de la parte posterior del televisor.
- 2 Deje el CAM en la ranura Common Interface de forma permanente.

Tal vez transcurran unos minutos antes de que se active el CAM. La desinstalación del CAM desactivará el servicio de televisión digital.

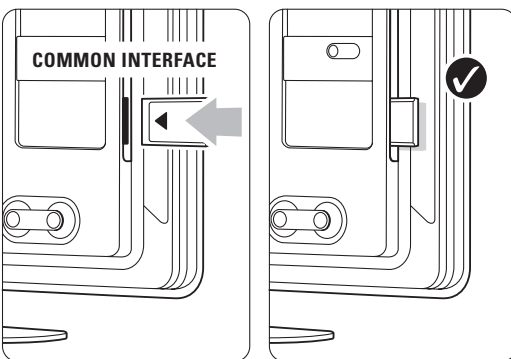

7.6.2 Menú Interfaz común

Desde este menú, podrá acceder al servicio del CAM que haya instalado. Las aplicaciones y su función, el contenido y los mensajes en pantalla procederán del proveedor de servicios del CAM.

- 1 Pulse **Menu**  en el mando a distancia y seleccione **Opciones > Interfaz común**.

Esta opción del menú está disponible cuando se inserta un CAM y se ha establecido contacto con el proveedor.

7.7 Red de PC

Puede conectar el televisor a una red de PC de su casa.

También puede visualizar sus fotografías y escuchar música desde cualquier PC conectado en el televisor.

La función de red de PC de este televisor cuenta con el certificado DLNA.

Podrá utilizar Microsoft Windows XP o Vista, Intel Mac OSX o Linux.

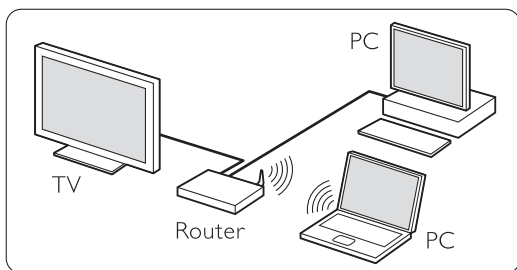

Un ejemplo de red de ordenadores doméstica

7.7.1 Lo que necesita

Para configurar el televisor de una red de ordenadores doméstica, necesita

- un router y un ordenador instalado en una red doméstica
- un cable de red
- software de servidor de medios reciente (Reproductor de Windows Media 11 o similar) instalado en su ordenador.

Para obtener una lista completa del software de servidor de medios compatible, consulte la sección **8 Datos técnicos**.

7.7.2 Configuración de las conexiones de una red de ordenadores

No es necesaria ninguna configuración especial en el televisor para conectarse automáticamente a la red.

- 1** Conecte el cable de red de su router al conector de **Network** situado en la parte posterior del televisor.

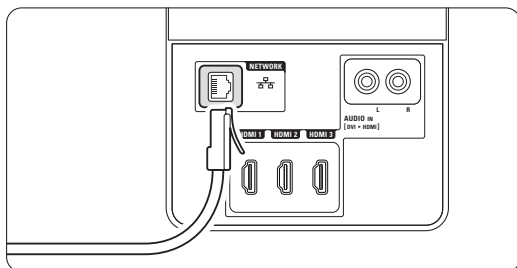

- 2** Encienda el router. Ajuste el router a la posición DHCP Encendido.

- 3** Encienda el ordenador y arranque la aplicación del servidor de medios.

- 4** Algunas aplicaciones del servidor de medios necesitan que se configuren para compartir archivos con el televisor:

En el servidor de medios, el televisor se presenta como un número, un MAC o IP.

Tenga el televisor y el router encendidos para que dicho número aparezca en el servidor de medios.

Seleccione el número del televisor en el servidor de medios y configúrelo para que comparta archivos con este número.

El software de servidor de medios que aparece marcado con * en la sección 8 Datos técnicos dispone de instrucciones paso a paso de configuración. Consulte la sección **7.7.4 Ajustes del servidor de medios**.

La conexión de red también puede estar bloqueada por el servidor de seguridad de su ordenador. Deberá permitir que el software del servidor de medios se conecte a la red.

- 5** Pulse el botón **Source** en el mando a distancia.

- 6** Seleccione **Red de PC** y pulse **▶**. El televisor puede tardar unos minutos en conectarse.

- 7** Utilice los botones de colores y navegación o giratorio para desplazarse por las carpetas o reproducir sus archivos.

Si el televisor no puede conectarse a la red, consulte los manuales del software del servidor, del router o del PC.

7.7.3 Configuración manual de la red

Algunos de los ajustes avanzados de red se pueden configurar en el televisor. El DHCP se enciende automáticamente para conectarse a la red.

Pulse **Menu** > Configuración > Instalación > Instalación de red manual.

7.7.4 Ajustes del servidor de medios

Los servidores de medios deben configurarse para que los archivos y las carpetas se puedan compartir. Siga las instrucciones atentamente para configurar su servidor específico.

Windows Media Player v11 (Reproductor de Windows Media, versión 11) en Windows Vista

Configuración para un uso compartido en red

En **Windows Media Player** (Reproductor de Windows Media), seleccione **Library** (Biblioteca) en el menú y, a continuación, seleccione **Media sharing** (Uso compartido de multimedia).

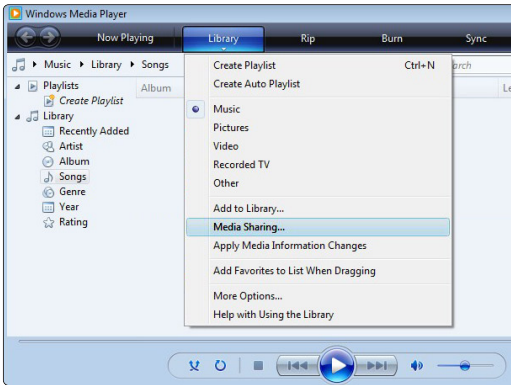

En la ventana **Media Sharing** (Uso compartido de multimedia), active la casilla **Share my media** (Compartir mi multimedia). Haga clic en **OK** (Aceptar).

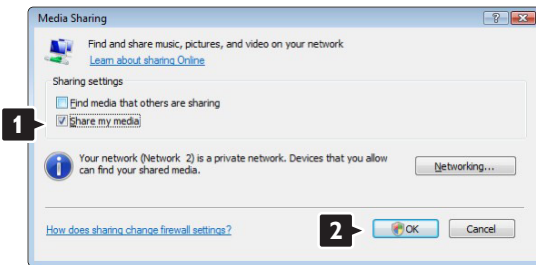

Si no se encuentra una conexión de red y no puede marcar esta casilla, haga clic en el botón **Networking** (Funciones de red.) para que aparezca la ventana **Network and Sharing Center** (Centro de redes y recursos compartidos), ...

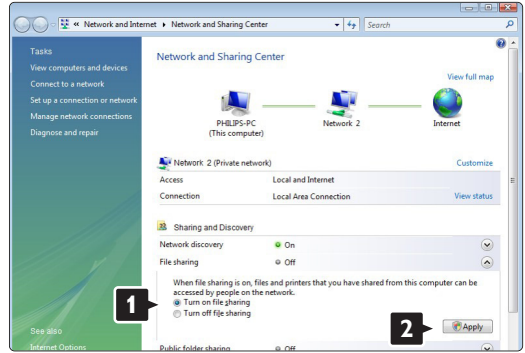

Configure **Network discovery** (Detección de redes) como **On** (Activado). Configure **File sharing** (Uso compartido de archivos) como **On** (Activado). Vuelva a la ventana **Media Sharing** (Uso compartido de multimedia) de **Windows Media Player** (Reproductor de Windows Media) y active la casilla **Share my media** (Compartir mi multimedia). Haga clic en **OK** (Aceptar).

Cuando el televisor esté conectado al PC mediante el router y todos estén encendidos, la ventana **Media sharing** (Uso compartido de multimedia) mostrará el televisor como **Unknown Device** (Dispositivo desconocido). Seleccione el dispositivo y haga clic en **Allow** (Permitir).

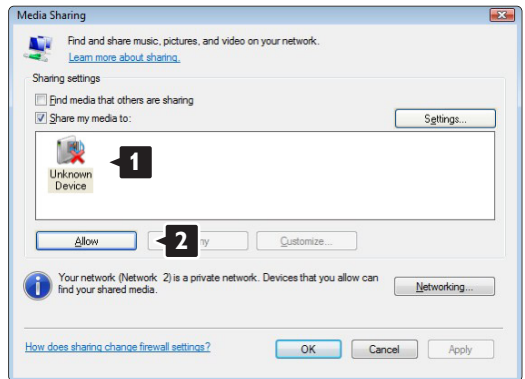

Puede abrir la ventana **Settings** (Configuración) para cambiar los ajustes de un tipo de uso compartido en concreto.

Cuando el icono del dispositivo (el televisor) tenga una marca de color verde, haga clic en **OK** (Aceptar).

Configuración de carpetas para un uso compartido

En **Windows Media Player** (Reproductor de Windows Media), seleccione **Library** (Biblioteca) en el menú y seleccione **Add to Library** (Agregar a la biblioteca).

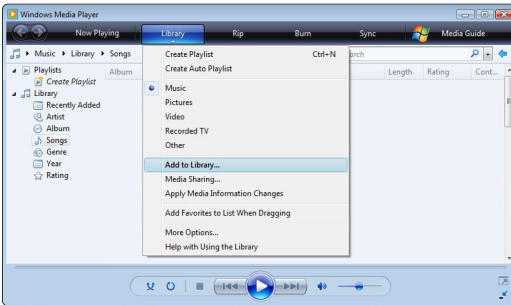

En la ventana **Add Folder** (Agregar carpeta), seleccione una carpeta que contenga la música, las fotografías o los vídeos que desee compartir con otros dispositivos (el televisor). Haga clic en **OK** (Aceptar).

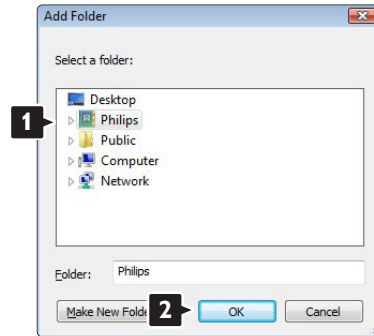

En la ventana **Add To Library** (Agregar a la biblioteca), seleccione **My folders and those of others that I can access** (Mis carpetas y las de otras personas a las que puedo obtener acceso) y haga clic en el botón **Advanced Options** (Opciones avanzadas).

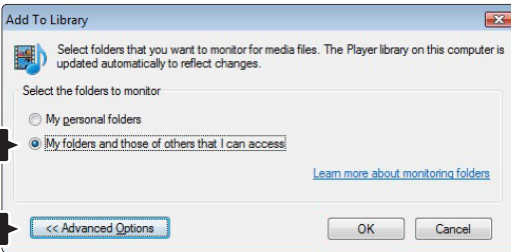

En la ventana **Add To Library** (Agregar a la biblioteca) se mostrará la nueva carpeta que haya agregado. Puede agregar más carpetas para compartir. Haga clic en el botón **OK** (Aceptar) para agregar los archivos a la biblioteca.

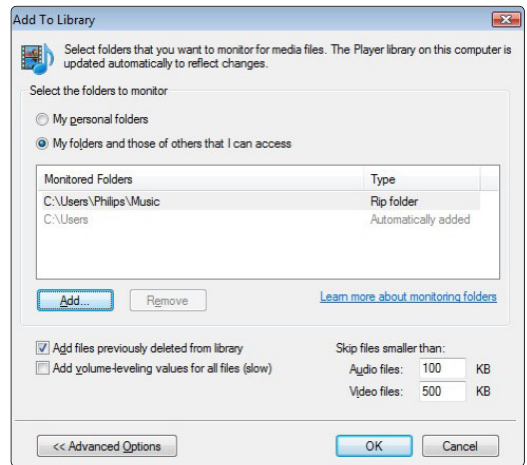

Con la ventana **Advanced Options** (Opciones avanzadas) abierta, puede agregar carpetas específicas a la lista para compartir. Haga clic en **Add** (Agregar).

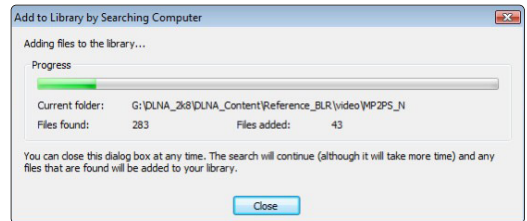
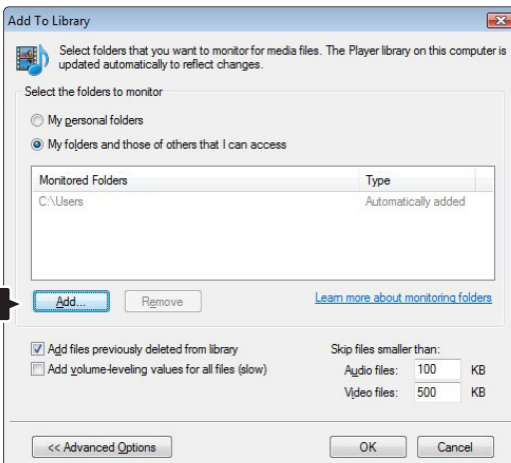

Ya puede disfrutar de su música, fotografías y vídeos en su televisor.

Windows Media Player v11 (Reproductor de Windows Media, versión 11) en Windows XP

Configuración para un uso compartido en red

En **Windows Media Player** (Reproductor de Windows Media), seleccione **Library** (Biblioteca) en el menú y, a continuación, seleccione **Media sharing** (Uso compartido de multimedia).

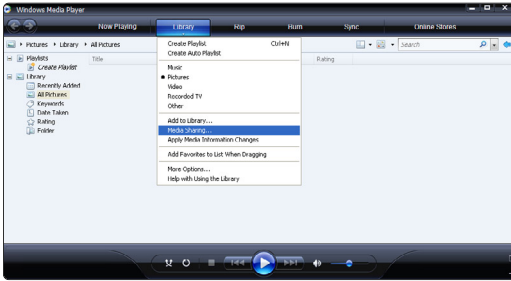

En la ventana **Media Sharing** (Uso compartido de multimedia), active la casilla **Share my media** (Compartir mi multimedia).

Cuando el televisor esté conectado al PC mediante el router y todos estén encendidos, la ventana **Media sharing** (Uso compartido de multimedia) mostrará el televisor como **Unknown Device** (Dispositivo desconocido). Seleccione el dispositivo y haga clic en **Allow** (Permitir).

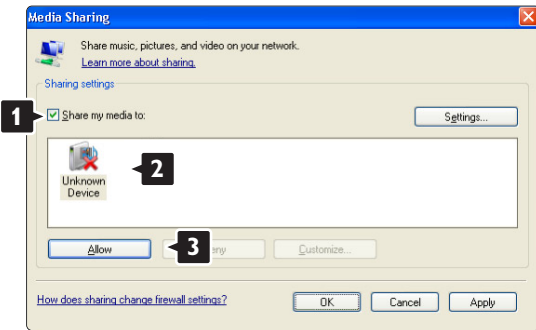

Puede abrir la ventana **Settings** (Configuración) para cambiar los ajustes de un tipo de uso compartido en concreto.

Cuando el icono del dispositivo (el televisor) tenga una marca de color verde, haga clic en **OK** (Aceptar).

Configuración de carpetas para un uso compartido

En **Windows Media Player** (Reproductor de Windows Media), seleccione **Library** (Biblioteca) en el menú y seleccione **Add to Library** (Agregar a la biblioteca).

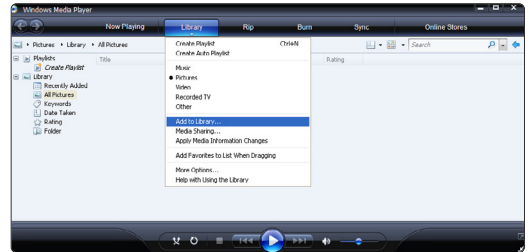

En la ventana **Add To Library** (Agregar a la biblioteca), seleccione **My folders and those of others that I can access** (Mis carpetas y las de otras personas a las que puedo obtener acceso) y haga clic en el botón **Advanced Options** (Opciones avanzadas).

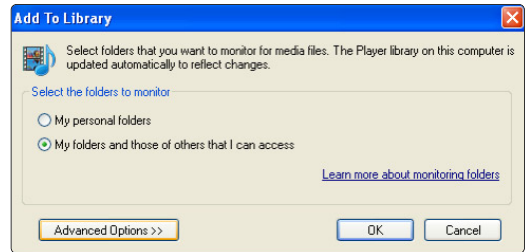

Con la ventana **Advanced Options** (Opciones avanzadas) abierta, puede agregar carpetas específicas a la lista para compartir. Haga clic en **Add** (Agregar).

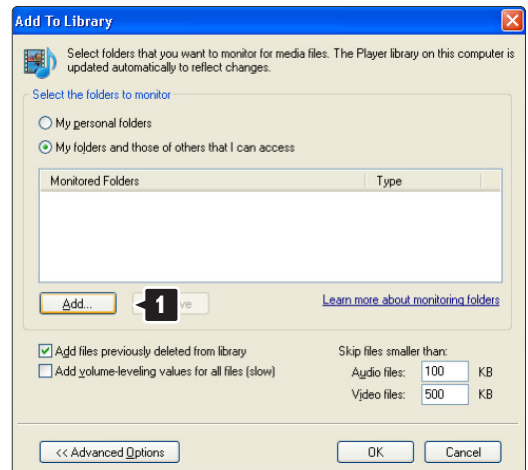

En la ventana **Add Folder** (Agregar carpeta), seleccione una carpeta que contenga la música, las fotografías o los vídeos que desee compartir con otros dispositivos (el televisor). Haga clic en **OK** (Aceptar).

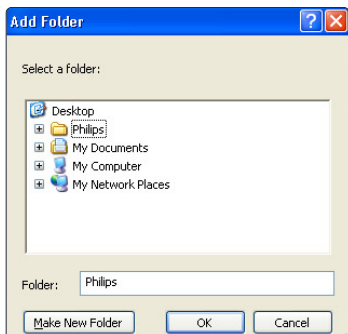

En la ventana **Add To Library** (Agregar a la biblioteca) se mostrará la nueva carpeta que haya agregado. Puede agregar más carpetas para compartir. Haga clic en el botón **OK** (Aceptar) para agregar los archivos a la biblioteca.

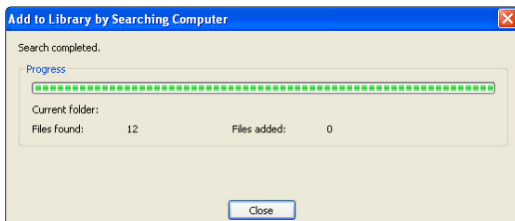
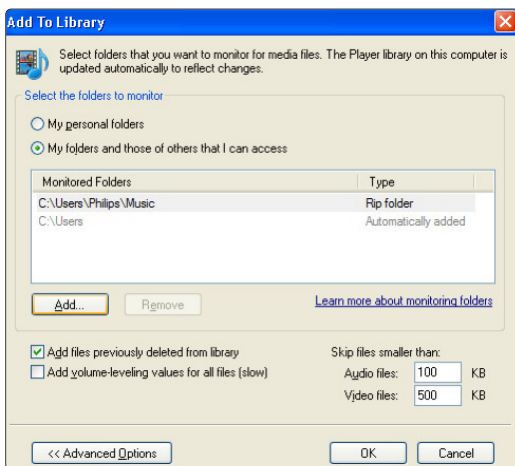

Ya puede disfrutar de su música, fotografías y vídeos en su televisor.

TVersity v.0.9.10.3 en Windows XP

Configuración para un uso compartido en red

Haga clic en la ficha **Settings** (Configuración) y, a continuación, en el botón **Start Sharing** (Iniciar uso compartido).



Aparecerá una ventana emergente que le indicará que se ha iniciado el servicio del servidor de medios. Haga clic en **OK** (Aceptar).



Haga clic en la ficha **Sharing** (Compartir).

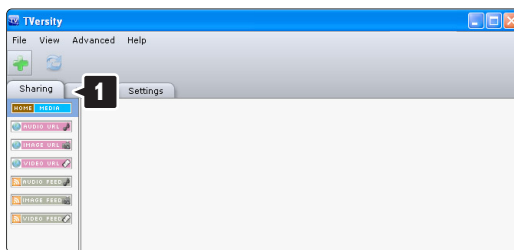

Configuración de carpetas para un uso compartido

Haga clic en el icono verde con el signo más y seleccione **Add folder** (Agregar carpeta...)

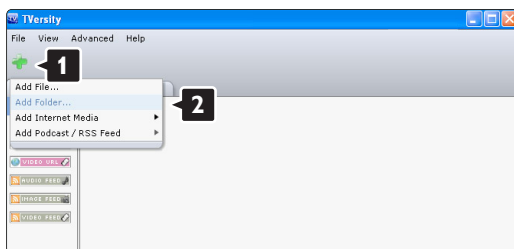

En la ventana emergente **Add media** (Agregar contenido multimedia), haga clic en el botón **Browse** (Examinar).

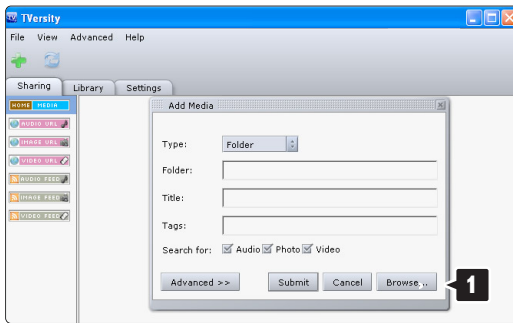

En la ventana **Browse for Folder** (Buscar carpeta), seleccione una carpeta que contenga la música, las fotografías o los vídeos que desee compartir. Haga clic en **OK** (Aceptar).

Ya puede disfrutar de su música, fotografías y vídeos en su televisor.

Twonky Media v4.4.2 en Macintosh OS X

Configuración para un uso compartido en red

En Twonky Media haga clic en **Basic Setup > First steps** (Configuración básica > Primeros pasos). En esta ventana puede cambiar el nombre del servidor que aparece en el televisor.

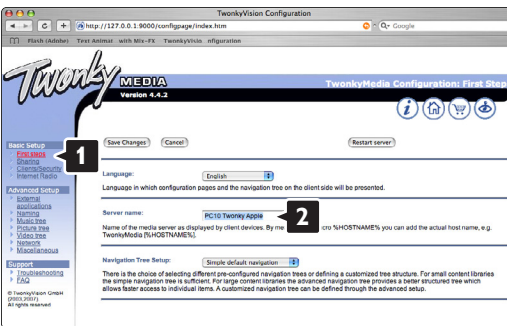

Haga clic en **Basic Setup > Clients/Security** (Configuración básica > Clientes/Seguridad). Marque la casilla que aparece junto a **Enable sharing for new clients automatically** (Habilitar el uso compartido para nuevos clientes de forma automática).

Configuración de carpetas para un uso compartido

Haga clic en **Basic Setup > Sharing** (Configuración básica > Compartir). Puede que algunas **'Content Locations'** (Ubicaciones con contenido) estén configuradas automáticamente. Para agregar una carpeta (content location) para que pueda compartirse en la red, haga clic en el botón **Browse** (Examinar).

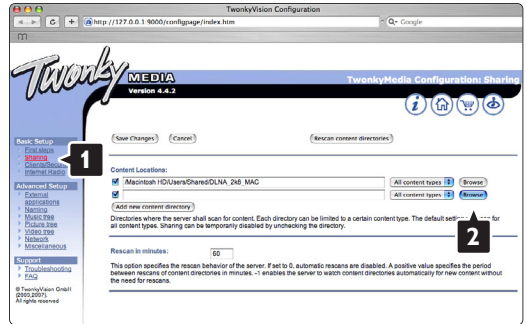

En el marco azul, haga clic en el nombre del disco duro para buscar una carpeta que contenga la música, las fotografías o los vídeos que desee compartir con otros dispositivos (el televisor).

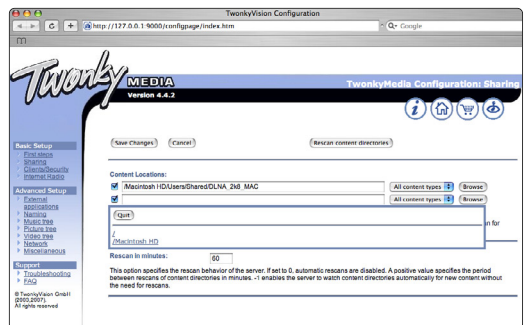

Haga clic en **Select** (Seleccionar) para seleccionar la carpeta que desea compartir. A continuación, haga clic en **Save Changes** (Guardar cambios). Después, haga clic en **Rescan content directories** (Volver a explorar los directorios de contenido). Puede que en algunos casos no todos los archivos ni carpetas estén disponibles.

Haga clic en **Support > Troubleshooting** (Asistencia > Solución de problemas) y, a continuación, haga clic en **Rebuild database** (Reconstruir base de datos) para comprobar que todo funciona correctamente. Esta reconstrucción puede tardar un tiempo.

Ya puede disfrutar de su música, fotografías y vídeos en su televisor.

8 Datos técnicos

Imagen/pantalla

- Tipo de pantalla: W-UXGA de alta definición total LCD
- Resolución del panel: 1920x1080p
- Realce de imagen de Perfect Pixel HD
- Procesamiento 1080p 24/25/30/50/60 Hz
- 100 Hz Clear LCD (si está disponible)

Resoluciones de pantalla admitidas

- Formatos de ordenador

Resolución	Tasa de refresco
640 x 480p	60 Hz (VGA/HDMI)
600 x 800p	60 Hz (VGA/HDMI)
1024 x 768p	60 Hz (VGA/HDMI)
1280 x 768p	60 Hz (VGA/HDMI)
1360 x 765p	60 Hz (VGA/HDMI)
1360 x 768p	60 Hz (VGA/HDMI)
1280 x 1024p	60 Hz (HDMI)
1920 x 1080i	60 Hz (HDMI)
1920 x 1080p	60 Hz (HDMI)

- Formatos de vídeo

Resolución	Tasa de refresco
480i	60 Hz
480p	60 Hz
576i	50 Hz
576p	50 Hz
720p	50 Hz, 60 Hz
1080i	50 Hz, 60 Hz
1080p	24 Hz, 25 Hz, 30 Hz
1080p	50 Hz, 60 Hz

Sintonizador/recepción/transmisión

- Entrada de antena: coaxial de 75 ohmios (IEC75)
- Sistema de televisión: DVD COFDM 2K/8K, (MPEG2, MPEG4 si está disponible)
- Reproducción de vídeo: NTSC, SECAM, PAL
- DVD: DVB terrestre (consulte los países seleccionados en la placa de tipo de televisor)

Sonido

- Sistema de sonido:
 - Virtual Dolby Digital
 - BBE

Multimedia

- Conexiones: USB
- Formatos de reproducción: MP3, secuencia de diapositivas (.alb), JPEG, MPEG1, MPEG2

Software de servidor de medios compatible

- Reproductor de Windows Media 11 (en Microsoft Windows XP* o Vista*)
- PacketVideo Twonky Media 4.4.2 (en PC* y en Intel Mac OS*)
- Sony Vaio Media Server (en Microsoft Windows XP o Vista)
- TVersity v.0.9.10.3 (en Windows XP*)
- Nero 8 - Nero MediaHome (en Microsoft Windows XP)
- DiXiM (en Windows XP)
- Macrovision Network Media Server (en Windows XP)
- Fuppes (en Linux)
- UShare (en Linux)
- Philips Media Manager (en Microsoft Windows XP)
- Philips NAS SPD8020

* Este software de servidor de medios dispone de instrucciones paso a paso de configuración en el manual del usuario en línea en www.philips.com/support.

Formatos de dispositivos de memoria/USB admitidos

- FAT 16, FAT 32, NTFS.

Mando a distancia

- Tipo: RC4492
RC4494 (42PFL9803)
- Pilas: 3 tamaño AAA-LR03-1 tipo 5 V

Conectividad

Posterior

- EXT1 (euroconector): Audio L/R, entrada CVBS, RGB
- EXT2 (euroconector): Audio L/R, entrada CVBS, RGB
- EXT3: Y Pb Pr o VGA, Audio L/R
- Entrada HDMI 1 (HDMI 1.3a para todas las conexiones HDMI)
- Entrada HDMI 2
- Entrada HDMI 3
- Audio In L/R (DVI a HDMI)
- Audio Out L/R - sincronizada con la imagen
- Salida de audio digital (coaxial-cinch-S/PDIF) - sincronizada con la imagen
- Red - (RJ45)

Side

- Entrada lateral HDMI
- Entrada S-Video (Y/C)
- Entrada Video (CVBS)
- Audio L/R In
- Auriculares (mini jack estéreo)
- USB
- Ranura de interfaz común

Alimentación

- Corriente de alimentación: CA 220-240 V ($\pm 10\%$)
- Consumo de energía en modo de espera y encendido:
Consulte las especificaciones técnicas en www.philips.com
- Temperatura ambiente: 5 °C - 35 °C

Las especificaciones están sujetas a cambio sin previo aviso. Para obtener más datos sobre las especificaciones de este producto, visite www.philips.com/support.

Dimensões e pesos (aprox.)

Modelo do TV	32PFL9603D/H 32PFL9613D/H	37PFL9603D/H	42PFL9603D/H 42PFL9703D/H 42PFL9803H	47PFL9603D/H 47PFL9703D/H	52PFL9703D/H
- largura	828mm	953mm	1054mm	1167mm	1300mm
- altura	534mm	604mm	658mm	722mm	803mm
- espessura	109mm	101mm	100mm	101mm	127,5mm
- weight TV + suporte	± 19 kg	± 25 kg	± 28 kg	$\pm 35,5$ kg	$\pm 45,5$ kg
- largura	828mm	953mm	1054mm	1167mm	1300mm
- altura	594mm	677mm	731mm	795mm	875mm
- espessura	220mm	242mm	265mm	290mm	320mm
- peso	± 20 kg	$\pm 28,5$ kg	$\pm 32,5$ kg	$\pm 40,5$ kg	± 19 kg

9 Solución de problemas

Televisor y mando a distancia

El televisor no enciende

- Compruebe la conexión del cable de alimentación
- Compruebe si las pilas del mando a distancia están agotadas o con poca carga. Compruebe la orientación de los polos + / -.
Puede utilizar los botones del televisor para encenderlo.
- Desconecte el cable de alimentación, espere un minuto y vuelva a conectarlo. Pruebe a encender de nuevo.

El televisor no reacciona con el mando a distancia

- Compruebe si las pilas del mando a distancia están agotadas o con poca carga. Compruebe la orientación de los polos + / -.
- Limpie el mando a distancia y la lente del sensor del televisor.

El televisor se apaga y la luz roja parpadea.



- Desconecte el cable de alimentación, espere un minuto y vuelva a conectarlo. Compruebe si hay suficiente espacio para la ventilación. Espere hasta que el televisor se haya enfriado. Si el televisor no vuelve a arrancar desde el modo de espera y se produce de nuevo un parpadeo, llame a nuestro servicio de atención al cliente.

Ha olvidado el código para desbloquear el bloqueo infantil

- Consulte la sección **5.9.3 Determinar código / Cambiar código**.

¿Hay un idioma incorrecto en el menú del televisor?

Siga estos pasos para cambiar el idioma.

- 1** Pulse **Menu**  en el mando a distancia.
- 2** Utilice **▼** para seleccionar la última línea de menú.
- 3** Pulse **►** tres veces.
- 4** Pulse **▲** o **▼** para seleccionar el idioma.
- 5** Pulse **OK**.
- 6** Pulse **Menu**  para salir de los menús.

Canales de TV

Han desaparecido algunos canales de televisión

- Compruebe si está seleccionada la lista de canales correcta.
- Un canal podría desinstalarse en el menú **Reordenar**.

No se ha encontrado ningún canal digital durante la instalación

- Compruebe si el televisor es compatible con la TDT o la TDC de su país. Consulte la etiqueta de compatibilidad de televisión digital por países "Digital TV Country Compatibility" situada en la parte posterior del televisor.

Imagen

La LightGuide está encendida, pero no hay imagen

- Compruebe si la antena está correctamente conectada.
- Compruebe si está seleccionado el dispositivo correcto.

El sonido está encendido, pero no hay imagen

- Compruebe el ajuste de contraste o brillo en el menú.

La imagen del televisor es mala

- Compruebe si la antena está correctamente conectada.
- Los dispositivos de audio sin toma de tierra, las luces de neón, los edificios altos o las montañas pueden influir en la calidad de la imagen. Trate de mejorar la imagen cambiando la dirección de la antena o aleje los dispositivos del televisor.
- Compruebe si se ha elegido el sistema de televisión correcto en el menú **Instalación manual**.
- Si sólo se trata de una mala recepción de un determinado canal, intente ajustar la sintonización de dicho canal con el menú **Sintonía fina**. Consulte la sección **6.2.3**.

El color de la imagen es malo

- Compruebe el ajuste de color en el menú **Imagen**. Seleccione cualquiera de los ajustes de reinicio a estándar en el menú **Ajustes smart**. Consulte la sección **5.4.1**.
- Compruebe las conexiones y los cables de los dispositivos conectados.

El televisor no recuerda mis ajustes cuando vuelvo a encenderlo

- Compruebe si el televisor cuenta con el ajuste **Casa** en el Menú TV > Configuración > Instalación > Preferencias > **Ubicación**.

La imagen no encaja en la pantalla, es demasiado grande o demasiado pequeña

- Seleccione un formato de imagen más ajustado en el menú Formato de pantalla. Consulte la sección **5.4.4 Formato de pantalla panorámica**.
- Asigne un nombre al dispositivo conectado en el menú Conexiones para obtener la mejor manipulación de la señal. Consulte la sección **7.5.1 Asignación un de nombre a los dispositivos**.

La posición de la imagen en pantalla no es correcta

- Algunas señales de imagen de ciertos dispositivos no se ajustan correctamente a la pantalla. Puede cambiar la imagen con el botón de navegación del mando a distancia. Compruebe la salida de la señal del dispositivo.

Sonido

Hay imagen pero no sonido

- Compruebe que el volumen no esté ajustado a 0.
- Compruebe que no se haya silenciado el sonido con el botón .
- Compruebe si todos los cables están correctamente conectados.
- Si no se detecta la señal, el televisor desactiva automáticamente el sonido. Éste es el funcionamiento correcto y no indica ninguna avería.

El sonido es malo

- Compruebe si el sonido está ajustado a Estéreo.
- Compruebe el Ecuilibrador en el menú Sonido.
- Seleccione cualquiera de los Ajustes smart del menú.;

El sonido procede sólo de un altavoz

- Compruebe que Balance no esté ajustado en el extremo derecho o izquierdo.

Hay un retardo en el sonido cuando se conecta un dispositivo HTS-DVD

- Consulte el manual de usuario del dispositivo HTS-DVD para ajustar un retardo para la sincronía de audio. Si no puede establecer un retardo, desactive el ajuste HD Natural Motion en el menú Imagen > Perfect Pixel HD. Consulte la sección **5.4.3 Ajustes de imagen**.

Conexiones HDMI

Problemas con los dispositivos conectados con HDMI

- El procedimiento HDMI - HDCP podría tardar unos segundos antes de que el televisor muestre la imagen de un dispositivo.
- Si el televisor no reconoce el dispositivo y la pantalla no muestra ninguna imagen, pruebe a cambiar de un dispositivo a otro y reinicie de nuevo el procedimiento HDCP.
- Si se producen continuamente interrupciones de sonido, consulte el manual del usuario del dispositivo para comprobar los ajustes de salida. Si esto no ayuda, conecte un cable de audio adicional.
- Si se utiliza un adaptador DVI a HDMI, compruebe si se ha realizado una conexión de audio adicional para completar la conexión de DVI.
- HDMI no funciona con EasyLink
 - Compruebe si el dispositivo conectado es compatible con el estándar HDMI CEC. Consulte el manual de usuario incluido con el dispositivo.
 - Compruebe si el cable HDMI está bien conectado.
 - Compruebe si el ajuste Easylink está activado en el menú Configuración, Instalación, Preferencias.
 - Asegúrese de que el control de sonido del sistema del dispositivo de audio HDMI CEC esté bien configurado. Consulte el manual de usuario incluido con el dispositivo de audio.

Conexión USB

El televisor no muestra el contenido del dispositivo USB

- Ajuste su dispositivo (cámara) para que sea compatible con la 'clase de almacenamiento masivo'.
- El dispositivo USB podría necesitar un software de controlador específico. Desafortunadamente, este software no se puede descargar al televisor.

No puedo ver mis archivos en el menú Multimedia.

- No se admiten todos los archivos de audio y vídeo. Consulte la sección **8 Datos técnicos**.

Los archivos de fotografías y música no se reproducen con fluidez

- El rendimiento de transferencia del dispositivo USB limita la velocidad de transferencia.

Ordenador personal

La pantalla del PC de mi televisor no está estable o no está sincronizada

- Compruebe si está seleccionado el modo de resolución correcto en el PC. Consulte la sección **8 Datos técnicos**.

No puedo encontrar los archivos de mi ordenador en éste.

- Compruebe si se han añadido los archivos a la carpeta.
- No se admiten todos los formatos de archivo. Consulte la sección **8 Datos técnicos**.

Los archivos del ordenador no aparecen en el menú de red del ordenador

Debe configurar el servidor de medios del ordenador para compartir archivos con el televisor. Consulte la sección **7.7.2 Configuración de las conexiones de una red de ordenadores**.

Los archivos del ordenador no se reproducen

Consulte la sección **8 Datos técnicos** para formatos de archivo compatibles.

Si no se resuelve el problema

Apague el televisor y enciéndalo de nuevo, eso puede ayudar. Si no es así, llame al servicio de atención al cliente o consulte su sitio Web www.philips.com/support.

En la contraportada de este manual están los números de teléfono del servicio de atención al cliente

Le rogamos que tenga preparados el número de producto y el modelo de televisor antes de llamar.

Podrá encontrar dichos números en la etiqueta de la caja o en la etiqueta de tipo situada en la parte posterior del televisor.

Advertencia

Nunca trate de reparar el televisor usted mismo.

10 Índice

100 Hz Clear LCD 5,17

A

- Active control 17
- Actualización de software 28
- Ahorro de energía 16
- Ajustes de fábrica 33
- Ajustes inteligente 16
- Altavoces del televisor 19
- Ambilight
 - LoungeLight 11
 - modo activo 20
 - menú / ajustes 20
 - modos 20
- Ampliar imagen 18
- Analógico
 - canales de televisión 31
 - instalación manual 31
- Antena
 - cable 7
 - con dispositivos 34
 - conexión 7
- Artefacto de reducción MPEG 17
- Asignación de nombre a los dispositivos 42
- Asistente de ajustes 16
- Auriculares
 - conexión 4,34
 - volumen 19

B

- Balance
 - sonido 20
- Bloqueo infantil 25
- Bloqueo personalizado 25
- Bloqueos 25
- Blu-ray Disc 39
- Botón
 - Menu 16
 - OK 12
- Botón(es)
 - color 12
 - del mando a distancia 4,12
 - del televisor 4
- Brillo 17
 - ambilight 20
- Buscar
 - canales 31
 - páginas del teletexto 20

C

- Cable
 - de alimentación 7
 - Euroconector 35
 - HDMI 35
 - S-Video 35
 - Video 36
 - YPbPr 35
- Cámara (foto) 40
- Cambiar código 25
- Canal de radio 27
- Configuración de red 44
- Cuidado de la pantalla 3
- Canal
 - almacenamiento / instalar 31
 - anterior 13
 - bloqueo 25
 - gestión 33
 - instalación 30
 - lista de todos los canales 22
 - lista de favoritos 23
 - reordenar 32
- Código 25
- Colocación del televisor 5
- Color
 - botones 4,12
 - menu 17
 - realce 17
- Configuración de audio 42
- Conexión
 - configuración 42
 - descripción general 34
 - mejor 35
- Consola de juegos 40
- Contraste 17

D

- Datos técnicos 45
- Decodificador
 - canal 42
- Deficiente auditivo 30
- Desmonte el soporte 6
- Determinar código 25
- Dispositivo
 - asignación de nombre 42
 - conexión 36
 - ver 9
- DHCP 44
- Digital
 - idioma de subtítulos 26

Digital

- recepción de prueba 33
- receptor 37
- salida de audio 34
- servicios de texto 21
- Dual I/II 19
- DVB-T 5
- DVD
 - conexión 37
 - grabador 37,38
 - reproducción 10
 - reproductor 37

E

- EasyLink 36
- Ecuilizador 18
- Encendido 8
- Estéreo 19
- External 1,2,3 (EXT) 34

F

- Formato
 - automático 18
 - de audio preferido 30
 - de pantalla panorámica 18
 - de vídeo 50

G

- Grabador 37
- Guía electrónica de programación 23

H

- HDCP 35
- HDMI
 - conexión 35
- HD natural motion 17
- Horario de verano 30
- Huso horario 31

I

- Idioma
 - audio 19
 - menú 30
 - subtítulos 26
- Imagen
 - álbum 27
 - formato 18
 - menú 17
- Imágenes estáticas 3
- Índice de páginas T.O.P 20

Instalación
actualización 33
automática 30
instalación de red manual 44
manual 31
menú 30
Interfaz común (CAM)
menú 44
ranura 34,43

L

LightGuide 15
Limpieza de la pantalla 3
Listas de canales favoritos 22
LoungeLight 11

M

Mando a distancia
asistente 13
descripción general 12
modo 13
pilas 7
universal 13
Matiz 17
Menú Configuraciones TV 16
Modo de espera 12,25
Modo reloj automático 31
Modo universal 13
Módulo CA 43
Mono 19
Música 25

N

Nivelador autom. de volumen 19
Nivel de negro 17

O

Ordenador personal
conexión 41
resoluciones de pantalla 50

P

País
selección 30
Pantalla dual 13
Perfect Pixel HD 17
Pilas 3,7
Punto blanco 17

R

Ranura de seguridad
Kensington 5
Realce 17
Realce avanzado 17
Reordenación de canales 32

Receptor
digital de alta definición 39
de satélite 38
Reciclaje 3
Reducción del ruido 17
Reiniciar a estándar 32
Reloj 13,31
Renombrar 32
Reordenar 32
Retroiluminación dinámica 17

S

Seguridad 3
Sensor de luz 17
Sin escala 18
Sintonía fina 32
Sistema de cine en casa 38
Solución de problemas 52
Sonido
menú 18
modo surround 19
Subtítulo 25
cambio 18
idioma 26
Super zoom 18
Surround automático 19

T

Teletexto 20
digital 21
idioma 21
menú 21
página 21
pantalla dual 21
teletexto 2.5 22
Temporizadores 24
Tono 17
Tono personalizado 17

U

Ubicación 52
USB
conector 34
dispositivo 27

V

Vídeo
conexión 37
VGA 41
Videocámara 40
Visor de fotos 27
Volumen
barra 19
botón 12
deficientes visuales 19

Y

YPbPr 35

Remote control setup codes
Codeeinstellung in die Fernbedienung
Codes de la télécommande
Instelcodes voor de afstandsbediening

Codici per il telecomando
Códigos de acceso para el mando a distancia
Códigos de introdução no telecomando
Πίνακες κωδικών καταχώρισης τηλεχειριστηρίου

DVD

DVD player
 DVD recorder
 DVD-R HDD
 Blu-ray Disc

STB

Digital receiver
 - DVB-T
 Satellite receiver
 - DVB-S
 Cable receiver
 - DVB-C

HTS

Home Theatre Systems
 Amplifier

DVD Codes	Daewoo 0007, 0008, 0009, 0125, 0139, 0261, 0286	Jeutech 0056
PHILIPS 0000, 0001, 0002, 0003, 0013, 0021, 0030, 0049, 0100, 0105, 0107, 0111, 0123, 0127, 0131, 0135, 0145, 0150, 0153, 0154, 0155, 0156, 0161, 0163, 0164, 0177, 0193, 0197, 0204, 0221, 0225, 0226, 0231, 0232, 0233, 0258, 0260, 0271, 0273, 0275, 0288, 0289, 0295, 0301, 0310, 0311, 0312, 0318, 0320, 0325, 0333, 0341, 0342, 0343, 0354, 0355	Dalton 0069 Dansai 0054, 0188 Daytek 0110, 0121 DEC 0060 Denon 0015, 0039, 0166, 0173, 0184 Denver 0032, 0060, 0066, 0118, 0172, 0308 Denzel 0051 Desay 0059 Diamond 0055, 0126 Digitor 0067 DK Digital 0134, 0292 Dmtech 0005 Dual 0051 DVX 0126 Easy Home 0062 Eclipse 0055 Elta 0015, 0033, 0136 Eltax 0290 Emerson 0026 Enzer 0051 Finlux 0055 Fisher 0029 Gericom 0144 Global Solutions 0126 Global sphere 0126 Go Video 0018 Goldstar 0114 Goodmans 0004, 0060, 0064, 0119, 0144, 0147, 0169, 0179, 0187, 0236, 0256 Graetz 0051 Grundig 0021, 0031, 0139, 0144, 0148 H&B 0060, 0061 Haaz 0055, 0126 Harman/Kardon 0045 HiMAX0062 Hitachi 0018, 0037, 0051, 0062, 0196, 0209, 0284, 0302, 0317, 0330 Humax 0157 Innovation 0022, 0023, 0024, 0037	JVC 0012, 0049, 0106, 0117, 0133, 0214, 0215, 0216, 0217, 0237, 0238, 0239, 0240, 0276, 0277, 0278, 0279, 0293, 0329, 0335 Kenwood 0015, 0043, 0138, 0181, 0186, 0300 Kingavon 0060 Kiss 0051, 0061 Koda 0060 KXD 0062 Lawson 0126 Lecson 0054 Lenco 0060 LG 0026, 0114, 0160, 0213, 0304, 0324, 0338, 0352, 0359 Life 0022, 0023, 0024 Lifetec 0022, 0023, 0024, 0037 Limit 0126 Loewe 0021, 0146, 0174 LogicLab 0126 Luxor 0144 Magnavox 0049, 0060, 0100 Magnum 0024, 0037 Marantz 0030, 0164, 0175, 0176 Matsui 0132, 0194 MBO 0046 Mediencom 0053 Medion 0006, 0022, 0023, 0024, 0037, 0064 Metz 0055 MiCO 0055 Micromaxx 0022, 0023, 0024, 0037 Micromedia 0049 Micromega 0105, 0271 Microstar 0022, 0023, 0024, 0037 Mirror 0064 Mitsubishi 0017, 0101 Mizuda 0060, 0062 Monyka0051 Mustek 0034, 0256, 0296 Mx Onda 0055
Aiwa 0028, 0109, 0140, 0171, 0303 Aika 0020 Akura 0066 Alba 0004, 0118, 0119, 0129, 0195, 0256 Apex 0040 Bang & Olufsen 0071 Best Buy 0062 Bosston 0056 Brandt 0049, 0115, 0132, 0191 Britannia 0053 Bush 0004, 0032, 0050, 0052, 0060, 0064, 0119, 0120, 0134, 0141, 0147, 0183, 0185, 0189, 0256 Cambridge Audio 0055, 0070 CAT 0057, 0058 Celestial 0068 Centrex 0144 Centrum 0058 CGV 0055 Cinevision 0063 Classic 0034 Clatronic 0060 Conia 0050 Crypto 0065 C-Tech 0126 CyberHome 0108, 0124, 0137		

NAD 0044
Naiko 0144
Nakamichi 0048
Neufunk 0051
NU-TEC 0050
Omni 0053
Onkyo 0025, 0049, 0100, 0182
Optim 0054
Optimus 0019, 0103
Orava 0060
Orion 0185
Oritron 0024
P&B 0060
Pacific 0126
Palsonic 0052
Panasonic 0015, 0165, 0184, 0198, 0199,
0200, 0243, 0244, 0245, 0246, 0247,
0248, 0249, 0250, 0251, 0252,
0253, 0254, 0266, 0267, 0274,
0291, 0294, 0313, 0314, 0315,
0319, 0336, 0347, 0348, 0349,
0356, 0358
Philips Magnavox 0013
Pioneer 0019, 0103, 0112, 0113, 0116, 0128,
0149, 0159, 0180, 0201, 0202,
0203, 0206, 0207, 0208, 0242,
0255, 0263, 0305, 0321, 0326,
0327, 0328, 0337, 0344, 0345,
0346, 0353, 0357
Proline 0144, 0194
Provision 0060
Raite 0051
RCA 0035
REC 0052, 0053
RedStar 0066
Reoc 0126
Revoy 0061
Roadstar 0004, 0052, 0060
Rowa 0050, 0144
Rownsonic 0058
Saba 0115, 0132
Sabaki 0126
Sampo 0036
Samsung 0018, 0196, 0205, 0210, 0227,
0241, 0259, 0270, 0272, 0283,
0287, 0299, 0322, 0339, 0340
Sansui 0055, 0126
Sanyo 0257, 0262, 0285, 0298
ScanMagic 0256
Schneider 0004, 0005, 0006, 0024
Scott 0069, 0118
SEG 0004, 0042, 0051, 0126, 0152
Sharp 0022, 0044, 0130, 0151, 0268, 0280,
0350
Sherwood 0041

Shinco 0035
Sigmatek 0062
Silva 0066
Singer 0055, 0126
Skymaster 0033, 0034, 0126
Skyworth 0066
SM Electronic 0126
Sony 0014, 0104, 0109, 0122, 0171, 0178,
0192, 0222, 0223, 0224, 0228,
0229, 0230, 0282, 0297, 0306,
0309, 0316, 0323, 0351
Soundmaster 0126
Soundmax 0126
Standard 0126
Star Cluster 0126
Starmedia 0060
Supervision 0126
Synn 0126
Tatung 0125
TCM 0022, 0023, 0024, 0037, 0072, 0073,
0074, 0075, 0076, 0077, 0078,
0079, 0080, 0081, 0082, 0083,
0084, 0085, 0086, 0087, 0088,
0089, 0090, 0091, 0092, 0134,
0210, 0269, 0272
Teac 0019, 0050, 0126, 0168
Tec 0066
Technics 0170, 0184
Telefunken 0058
Tevion 0022, 0023, 0024, 0037, 0069, 0126
Thomson 0010, 0011, 0093, 0094, 0095,
0096, 0097, 0098, 0099, 0102,
0115, 0162, 0167, 0191, 0331, 0332
Tokai 0051, 0066
Toshiba 0013, 0049, 0100, 0142, 0161, 0190,
0211, 0212, 0218, 0218, 0220,
0234, 0235, 0264, 0265, 0281
TruVision 0062
Vtrek 0065
Wharfedale 0027, 0055, 0126
Wintel 0056
Xbox 0102, 0115
Xenon 0334
Xlogic 0126
XMS 0052
Yakumo 0144
Yamada 0144
Yamaha 0015, 0038, 0131, 0143, 0158, 0184,
0271, 0307

STB Codes

**PHILIPS 0000, 0001, 0003, 0020, 0043,
0066, 0068, 0069, 0073, 0085,
0087, 0095, 0097, 0098, 0105,
0109, 0113, 0114, 0117, 0122,
0124, 0174, 0176, 0184, 0187,
0206, 0207, 0208, 0211, 0213,
0281, 0282, 0285, 0297, 0298,
0301, 0304, 0325, 0331, 0358,
0360, 0361, 0386, 0387, 0393,
0395, 0412, 0421, 0429, 0434**
ABC 0432
AB Sat 0100, 0122, 0123, 0132
AGS 0122
Akai 0043, 0105
Alba 0002, 0003, 0004, 0005, 0031, 0045,
0087, 0107, 0123, 0209, 0270
Alcatel 0430, 0431
Aldes 0004, 0005, 0006, 0072, 0107
Allsat 0007, 0025, 0042, 0061, 0068, 0105
Allsonic 0005, 0010, 0072, 0108, 0115
Alltech 0089, 0123
Alpha 0105
Altai 0078
Amitronica 0123
Ampere 0008, 0078, 0222
Amstrad 0044, 0071, 0078, 0090, 0092, 0096,
0101, 0106, 0123, 0127, 0128,
0155, 0222, 0225, 0274, 0275,
0278, 0317, 0388, 0405,
Amstrad 0435
Anglo 0123
Ankaro 0005, 0010, 0069, 0072, 0108, 0115,
0123
Anttron 0002, 0005, 0068, 0087
Apollo 0002
Arcon 0008, 0009, 0026, 0094, 0222, 0280,
0405
Armstrong 0105, 0225
ASA 0079
Asat 0043, 0105
ASLF 0123
AST 0014, 0074
Astacom 0095, 0122
Aston 0053, 0271
Astra 0012, 0013, 0037, 0064, 0076, 0082,
0119, 0123, 0225
Astro 0005, 0006, 0010, 0017, 0066, 0087,
0108, 0113, 0114, 0115, 0116,
0119, 0283, 0392
AudioTon 0005, 0025, 0087
Aurora 0126
Austar 0126, 0157
Avalon 0078

Axiel 0122
 Axis 0010, 0013, 0021, 0077, 0082, 0108, 0115, 0405
 Barcom0009
 Best 0009, 0010, 0108, 0115
 Blaupunkt 0017, 0066, 0113
 Blue Sky 0123, 0128
 Boca 0037, 0059, 0085, 0091, 0123, 0222, 0225, 0237, 0242, 0251
 Boston 0122, 0222
 Brain Wave 0019, 0075, 0094
 Brandt 0049, 0334, 0335, 0336
 Broadcast 0018, 0076
 Broco 0082, 0123
 BSKyB 0101, 0155, 0183, 0216
 BT 0122
 BT Satellite 0049, 0095, 0277
 Bubu Sat 0123
 Bush 0003, 0007, 0020, 0031, 0045, 0061, 0068, 0107, 0200, 0207
 BVV 0094
 Cabletime 0406, 0407, 0408, 0424, 0426, 0428
 Cambridge 0091, 0116
 Canal Satellite 0073, 0109, 0114
 Canal+ 0047, 0115
 Channel Master 0004, 0107
 Chaparral 0040
 Cherokee 0122, 0132
 Chess 0052, 0112, 0118, 0123, 0322
 CityCom 0003, 0022, 0098, 0110, 0119, 0124, 0157
 Clatronic 0019, 0075
 Clemens Kamphus 0033
 Clyde Cablevison 0409
 CNT 0006
 Colombia 0222
 Columbia 0222
 Columbus 0028
 Comag 0222
 Comcrypt 0433
 Commander 0069
 CommLink0005, 0072
 Comtec 0021, 0072, 0077
 Condor 0010, 0108, 0115, 0119
 Connexions 0016, 0078, 0108, 0115, 0284
 Conrad0084, 0085, 0108, 0110, 0115, 0116, 0119, 0222
 Conrad Electronics 0119, 0123
 Contec 0021, 0022, 0077, 0085
 Cosat 0025
 Crown 0225
 Cryptovision 0410
 Cybermax 0057
 Daeryung 0016

Daewoo 0123, 0188
 Dansat 0007, 0061, 0068
 D-Box 0103
 DDC 0004, 0107
 Decca 0023
 Delega 0004
 Dew 0021, 0077
 Diamond 0024
 Digitality 0119
 Digipro 0129
 Discoverer 0112, 0118
 Discovery 0122
 Diseqc 0122
 Diskxpress 0009, 0284
 Distratel 0128
 Distrisat 0105
 Ditistrad 0025
 DNR 0094
 DNT 0016, 0043, 0078, 0105
 Dong Woo 0036
 Drake 0026, 0327
 DStv 0126
 Dune 0108, 0115
 Dynasat 0121
 Echostar 0016, 0052, 0078, 0102, 0109, 0123, 0132, 0279, 0286, 0287, 0288, 0294, 0342, 0343, 0344, 0345
 Einhell 0002, 0005, 0071, 0072, 0116, 0123, 0222, 0225, 0275
 Elap 0122, 0123
 Elekta 0006
 Elsat 0092, 0123
 Elta 0002, 0010, 0025, 0043, 0105, 0108, 0115
 Emanon 0002
 Emme Esse 0010, 0020, 0033, 0102, 0108, 0115, 0121
 Engel 0123
 Ep Sat 0003
 Eurieult 0111, 0127, 0128
 Eurocrypt 0064
 Eurodec 0055
 Europa 0069, 0085, 0105, 0105, 0119
 Europhon 0119, 0222
 Eurosats 0225
 Eurosky 0010, 0108, 0110, 0115, 0116, 0119, 0222, 0225
 Eurostar 0104, 0110, 0119, 0121, 0124, 0225
 Eutelsat 0123
 Eutra 0089
 Exator 0002, 0005, 0087
 Fenner 0112, 0115, 0118, 0123
 Ferguson 0003, 0007, 0020, 0055, 0061, 0068, 0182, 0289, 0290, 0291, 0391

Fidelity 0071, 0090, 0116, 0275, 0405
 Finlandia 0003, 0064
 Filmnet 0433
 Filmnet Cablecrypt 0411, 0427
 Filmnet Comcrypt 0411
 Finlux 0003, 0030, 0064, 0080, 0084, 0292, 0363, 0413
 Finnsat 0021, 0055
 Flair Mate 0123
 Foxtel 0126, 0131, 0157, 0435
 Fracarro 0045, 0102
 France Satellite/TV 0028
 France Telecom 0429, 0434
 Freebox 0210
 Freecom 0002, 0032, 0113, 0116
 Freesat 0089, 0127
 FTE 0008, 0034, 0085, 0091, 0108, 0277
 FTEmaximal 0115, 0123
 Fuba 0002, 0009, 0010, 0012, 0016, 0017, 0028, 0030, 0043, 0064, 0078, 0108, 0110, 0113, 0115, 0123, 0323
 Fugionkyo 0129
 Galaxi 0009
 Galaxis 0005, 0010, 0013, 0021, 0025, 0031, 0050, 0072, 0077, 0082, 0108, 0110, 0115, 0126, 0157, 0293, 0295, 0346
 Galaxisat 0074
 Gardiner 0124
 GEC 0409
 General Instrument 0425, 0432
 GMI 0225
 Goldbox 0073, 0109, 0114
 Goldstar 0032
 Gooding 0117, 0412
 Goodmans 0003, 0031, 0186, 0195
 Granada 0064
 Grandin 0062, 0111
 Grothusen 0002, 0032
 Grundig 0003, 0005, 0017, 0020, 0044, 0054, 0065, 0066, 0097, 0101, 0106, 0113, 0116, 0117, 0126, 0128, 0155, 0166, 0167, 0169, 0175, 0282, 0298, 0325, 0388, 0393, 0405, 0412
 G-Sat 0068
 Hanseatic 0039, 0086, 0118
 Haensel & Gretel 0119, 0222
 Hantor 0002, 0019, 0036, 0075
 Hanuri 0006
 Hase & Igel 0094
 Hauppage 0179, 0198
 Heliocom 0008, 0119
 Helium 0119
 Hinari 0004, 0068, 0107

Hirschmann 0017, 0033, 0066, 0078, 0079,
0081, 0084, 0113, 0115, 0116,
0119, 0122, 0127, 0165, 0322,
0323, 0328, 0389, 0413
Hisawa 0019, 0075
Hitachi 0003, 0020, 0212, 0313
HNE 0222
Houston 0025, 0069
Humax 0157, 0161, 0163, 0190, 0215,
0217, 0296, 0346
Huth 0005, 0018, 0019, 0021, 0025, 0033,
0069, 0072, 0075, 0076, 0077,
0085, 0119, 0130, 0222, 0225, 0272
Hypson0111
ID Digital 0157
Imex 0111
Imperial 0031, 0045
Ingelen 0127
Innovation 0010, 0039, 0050, 0052, 0057,
0297, 0303, 0347, 0372
Inernational 0222
Interstar 0129
Intertronic 225
Intervision 0025, 0088, 0119
ITT/Nokia0003, 0020, 0064, 0079, 0084,
0103, 0284, 0313, 0323, 0413
Jerrold 0414, 0420, 0422, 0425, 0432
Johansson 0019, 0075
JOK 0093, 0095, 0122
JSR 0025
JVC 0117, 0186, 0412
Kamm 0123
Kathrein 0017, 0022, 0034, 0040, 0043, 0066,
0081, 0087, 0098, 0105, 0110,
0113, 0122, 0123, 0124, 0132,
0152, 0157, 0159, 0160, 0189,
0218, 0283, 0299, 0300, 0324,
0362, 0371, 0381, 0392, 0395
Kathrein Eurostar 0110
Key West 0222
Klap 0122
Konig 0119
Kosmos 0032, 0033, 0034, 0081
KR 0005, 0087, 0089
Kreismeyer 0017, 0066, 0113
K-SAT 0123
Kyostar 0002, 0087, 0222
L&S Electronic 0115, 0222
Lasat 0006, 0010, 0035, 0036, 0037, 0077,
0091, 0108, 0110, 0112, 0115,
0119, 0222, 0334, 0335, 0336
Lemon 0094
Lenco 0002, 0032, 0038, 0069, 0082, 0094,
0108, 0110, 0115, 0119, 0123, 0277
Leng 0019
Lennox 0025
Lenson 0029, 0116
Lexus 0105
LG 0032
Life 0050
Lifesat 0010, 0039, 0050, 0052, 0057, 0086,
0108, 0112, 0115, 0118, 0123,
0222, 0297, 0303, 0347, 0372
Lifetec 0010, 0039, 0050, 0052, 0057, 0297,
0303, 0347, 0372
Lorenzen 0069, 0094, 0096, 0119, 0222
Lorraine 0032
Lupus 0010, 0108, 0115
Luxor 0064, 0084, 0103, 0106, 0116, 0275,
0313, 0323, 0388
Lyonnaise 0055
M & B 0086, 0118
Macab 0055, 0434
Manata 0095, 0111, 0122, 0123, 0222
Manhattan 0003, 0006, 0020, 0025, 0095,
0122, 0269, 0383
Marantz 0043
Mascom 0006, 0081
Maspro 0003, 0020, 0040, 0063, 0066, 0089,
0094, 0113, 0117, 0123, 0289,
0328, 0393, 0412
Matsui 0049, 0066, 0095, 0107, 0113, 0117,
0122, 0412
Max 0119
MB 0039, 0086, 0118
Mediabox 0073, 0109, 0114
Mediamarkt 0225
Mediasat 0013, 0073, 0082, 0109, 0114,
0116
Medion 0010, 0039, 0050, 0052, 0057, 0108,
0115, 0123, 0222, 0297, 0303,
0335, 0347, 0372
Medison 0123
Mega 0043, 0105
Melectronic 0124
Metronic 0002, 0005, 0006, 0009, 0062,
0072, 0087, 0098, 0111, 0123,
0124, 0128, 0359, 0366, 0367,
0368, 0369, 0382
Metz 0017, 0066, 0113
Micro Electronic 0116, 0119, 0123
Micro Technology 0082, 0123
Micromaxx 0010, 0039, 0050, 0052, 0057,
0115, 0297, 0303, 0347, 0372
Microstar 0010, 0039, 0050, 0052, 0057,
0297, 0303, 0347, 0372
Microtec 0123
Minerva 0017, 0117, 0412
Mitsubishi 0003, 0017, 0049
Mitsumi 0037
Mnet 0427, 0433
Morgan Sydney 0056
Morgan's 0037, 0043, 0085, 0091, 0105,
0123, 0222, 0225
Motorola 0125
Movie Time 0419
Mr Zapp 0434
Multichoice 0054, 0126, 0433
Multistar 0034, 0036
Multitec 0052, 0112, 0347
Muratto 0015, 0032, 0074
Mysat 0123
Navex 0019, 0075
NEC 0041, 0067, 0302
Network 0068
Neuhaus 0013, 0025, 0029, 0069, 0082,
0085, 0094, 0116, 0119, 0123
Neusat 0094, 0123
NextWave 0051, 0130, 0273
Nikko 0123, 0225
Nokia 0003, 0020, 0064, 0079, 0084, 0103,
0114, 0156, 0170, 0196, 0221,
0233, 0235, 0241, 0253, 0254,
0257, 0262, 0263, 0264, 0265,
0284, 0310, 0311, 0320, 0323,
0332, 0333, 0396, 0400, 0413
Nomex0058
Nordmende 0002, 0003, 0004, 0006, 0055,
0075, 0107, 0290, 0324, 0391
Noos 0434
Nova 0126
Novis 0019, 0075
Oceanic 0024
Octagon 0002, 0005, 0021, 0077, 0087
Okano 0033, 0034, 0225
Ondigital 0070, 0386, 0387
Optex 0022, 0025
Optus 0114, 0126, 0130
Orbit 0014
Orbitech 0002, 0083, 0085, 0112, 0114,
0116, 0390
Osat 0005, 0106, 0388
Otto Versand 0017
Pace 0003, 0007, 0017, 0020, 0031, 0044,
0061, 0068, 0070, 0101, 0122,
0132, 0155, 0183, 0199, 0201,
0202, 0203, 0205, 0289, 0301,
0307, 0329, 0394
Pacific 0024
Packsat 0122
Palcom 0004, 0012, 0028, 0029, 0107
Palladium 0116, 0117, 0225, 0412
Palsat 0112, 0116
Paltec 0012
Panasat 0120, 0126

Panasonic 0003, 0020, 0044, 0101, 0155, 0192, 0318	Sat Team 0123	Start Trak 0002
Panda 0003, 0007, 0061, 0064, 0113, 0119	Satcom 0018, 0039, 0076, 0086, 0118, 0119, 0306	Strong 0002, 0005, 0010, 0032, 0045, 0108, 0114, 0115, 0126, 0129, 0231, 0232, 0234, 0238, 0243, 0245, 0253, 0266, 0284
Patriot 0122, 0222	Satec 0020, 0068, 0123	STVO 0111
Phoenix 0021, 0031, 0068, 0077	Satelco 0108, 0115	Sumida 0225
Phonotrend 0003, 0005, 0025, 0033, 0072, 0346	Satford 0018, 0076	Sunny Sound 0108, 0115
Pioneer 0109, 0114, 0197, 0373, 0405, 0415, 0416	Satline 0088	Sunsat 0082, 0123
Polsat 0055	Satmaster 0018, 0076	Sunstar 0037, 0108, 0115, 0222, 0225, 0307
Polytron 0022	SatPartner 0002, 0005, 0006, 0019, 0032, 0033, 0075	Super Sat 0121
Predki 0019, 0075	Satplus 0112	Supermax 0130
Preisner 0078, 0085, 0091, 0222	Schacke 0087	Systec 0222
Premiere 0025, 0047, 0073, 0109, 0114, 0157, 0253, 0254, 0266	Schneider 0010, 0050, 0052, 0057, 0097, 0112, 0122, 0285, 0303, 0347, 0385	Tandberg 0055
Priesner 0225	Schwaiger 0022, 0024, 0039, 0051, 0068, 0085, 0086, 0112, 0118, 0119, 0128, 0222, 0272, 0299, 0305, 0335, 0337, 0339, 0340, 0341, 0346, 0347, 0357, 0370, 0383, 0385	Tandy 0005
Profile 0038, 0122	Scientific Atlanta 0417, 0418	Tantec 0003, 0020, 0028, 0029, 0289
Promax0003	SCS 0110	Tatung 0023
Prosat 0004, 0005, 0031, 0045, 0072, 0088, 0107, 0270	Sede Electronique 0129, 0222	TCM 0010, 0039, 0050, 0052, 0057, 0133, 0134, 0135, 0136, 0137, 0138, 0139, 0140, 0141, 0142, 0143, 0144, 0145, 0146, 0147, 0148, 0297, 0303, 0347, 0372
Prosonic 0096	Seemann 0013, 0016, 0082, 0108, 0225	Techniland 0018, 0076
Protek 0024	SEG 0002, 0010, 0019, 0039, 0075, 0086, 0096, 0108, 0115, 0118, 0139, 0229, 0231, 0234, 0250, 0258, 0317, 0384	TechniSat 0016, 0029, 0060, 0083, 0105, 0112, 0114, 0116, 0150, 0151, 0164, 0185, 0194, 0213, 0214, 0220, 0224, 0226, 0236, 0239, 0240, 0260, 0267, 0308, 0309, 0390, 0398
Provision 0006	Seleco 0025, 0102	Technology 0126
PVP Stereo Visual Matrix 0422	Septimo 0128	Technosat 0130
Pye 0117	Servi Sat 0111, 0123	Technowelt 0119, 0128, 0222
Quadral 0004, 0005, 0010, 0072, 0085, 0088, 0095, 0107, 0108, 0115, 0122, 0132	Siemens 0017, 0066, 0091, 0113	Teco 0037, 0225
Quelle 0017, 0071, 0110, 0119, 0275	Silva 0032	Tele+1 0411, 0427, 0433
Quiero 0055	Skantin 0123	Telanor 0004
Radiola 0043, 0105	Skardin 0013, 0082	Telesat 0039, 0086, 0110, 0118, 0119
Radix 0016, 0078, 0089, 0127, 0191, 0247, 0256, 0380, 0397, 0399	Skinsat 0116	Teleciel 0087
Rainbow 0005, 0087, 0089	SKR 0123	Telecom 0123
Rediffusion 0041	SKY 0125	Teledirekt 0068
Redpoint 0013, 0082	Sky Digital 0044	Telefunken 0002, 0020, 0049, 0095, 0122, 0330, 0334, 0335, 0336
RedStar 0010, 0108, 0115	Skymaster 0005, 0039, 0052, 0072, 0086, 0088, 0104, 0112, 0118, 0123, 0139, 0149, 0158, 0219, 0227, 0246, 0249, 0255, 0268, 0321, 0322, 0347, 0348, 0349, 0350, 0351, 0352, 0374	Teleka 0005, 0016, 0078, 0081, 0087, 0094, 0116, 0119, 0225, 0280, 0393
RFT 0005, 0043, 0069, 0072, 0083, 0105	Skymax 0043, 0105	Telemaster 0006
Roadstar 0123	SkySat 0112, 0116, 0118, 0119, 0123	Telemax 0035
Roch 0111	Skyvision 0025	Telepiu 0427, 0433
Rover 0088, 0115, 0123	SL 0094, 0222	Telesat 0039, 0086, 0118, 0119
Ruefach 0038	SM Electronic 0112, 0123	Telestar 0029, 0112, 0114, 0116
Saba 0006, 0020, 0045, 0068, 0093, 0094, 0095, 0110, 0119, 0122, 0128, 0270, 0289, 0290, 0319, 0326, 0334, 0337, 0338, 0339, 0340, 0391	Smart 0110, 0123, 0127, 0222	Teletech 0104
Sabre 0003	Sony 0044, 0114, 0276	Televos 0003, 0056, 0222, 0365
Sagem 0055, 0099, 0434	SR 0037, 0222, 0225, 0290	Telewire 0025
Sakura 0021, 0031, 0077	Starcom 0432	Tempo 0130
Salora 0041, 0064, 0302, 0307	Starland 0052, 0123	Tevion 0010, 0039, 0050, 0052, 0057, 0123, 0297, 0303, 0347, 0372
Samsung 0002, 0153, 0154, 0162, 0193, 0204, 0280	Starring 0019, 0075	
SAT 0004, 0014, 0015, 0074, 0090, 0116, 0405		
Sat Cruiser 0130		
Sat Partner 0116		

Thomson	0003, 0011, 0027, 0046, 0049, 0055, 0073, 0110, 0114, 0119, 0122, 0123, 0168, 0172, 0173, 0177, 0178, 0180, 0181, 0290, 0330, 0391, 0401, 0402, 0403, 0404	Wisi	0228, 0230, 0235, 0236, 0242, 024, 0248, 0252, 0259, 0261, 0262, 0312, 314, 0315, 0316, 0356, 0375, 0376, 0377, 0378, 0379	LG	0024, 0098, 0099, 0117, 0118, 0119, 0207, 0314	
Thorens	0024	Wittenberg	0405	Magnavox	0127	
Thorn	0003, 0007, 0020, 0289, 0291	Woorisat	0006	Mustek	0012	
Tioko	0022, 0222	World	0075	Panasonic	0010, 0011, 0019, 0035, 0036, 0037, 0038, 0039, 0042, 0075, 0076, 0077, 0147, 0148, 0149, 0158, 0159, 0160, 0171, 0172, 0173, 0174, 0177, 0189, 0190, 0191, 0195, 0196, 0236, 0237, 0286, 0287, 0297, 0298, 0299, 0300, 0301, 0302, 0315, 0318	
Tokai	0105	Worldsat	0122	Pioneer	0025, 0084, 0085, 0138, 0139, 0209, 0210, 0226, 0227, 0249, 0282, 0283, 0284, 0285, 0292, 0293, 0294, 0310, 0316, 0317	
Tonna	0003, 0018, 0025, 0076, 0116, 0123	Xcrypton	0108, 0115	Saba	0101, 0102	
Torx	0432	Xsat	0123, 0132	Samsung	0017, 0088, 0089, 0250, 0251, 0252	
TPS	0048	Zaunkonig	0094	Sanyo	0014, 0016, 0082, 0083, 0167	
Triad	0014, 0015, 0032, 0074, 0312	Zehnder	0006, 0009, 0010, 0015, 0034, 0074, 0096, 0098, 0108, 0110, 0115, 0124, 0171, 0219, 0299, 0317, 0381, 0382	Sharp	0068, 0069, 0070, 0132, 0133, 0134, 0155, 0181, 0182, 0230, 0238, 0239, 0303, 0304	
Triasat	0030, 0080, 0116	Zenith	0125	Sony	0006, 0013, 0021, 0029, 0040, 0043, 0049, 0050, 0051, 0116, 0120, 0122, 0123, 0124, 0140, 0141, 0142, 0143, 0144, 0145, 0146, 0156, 0157, 0175, 0184, 0185, 0186, 0187, 0188, 0192, 0193, 0197, 0198, 0205, 0206, 0207, 0208, 0217, 0218, 0228, 0229, 0234, 0234, 0255, 0256, 0257, 0260, 0261, 0269, 0270, 0271, 0305, 0306, 0311	
Triax	0017, 0029, 0080, 0110, 0116, 0123, 0222, 0334, 0364	Zinwell	0157	TCM	0001, 0046, 0107, 0108, 0109, 0110, 0111, 0112, 0113, 0114, 0115, 0116	
Turnsat	0123	Zodiac	0005, 0087	Teac	0053, 0054, 0267, 0268	
Tvonic	0182			Technics	0035, 0047, 0048, 0074, 0152, 0153, 0154, 0166, 0171, 0246, 0247, 0248	
Twinner	0056, 0111, 0123, 0222, 0365	HTS Codes			Thomson	0130, 0131, 0135, 0136, 0137, 0175, 0178, 0179, 0180, 0205
UEC	0126, 0131	Philips	0000, 0002, 0003, 0004, 0009, 0020, 0027, 0030, 0031, 0032, 0033, 0034, 0052, 0062, 0063, 0064, 0065, 0066, 0067, 0071, 0078, 0079, 0080, 0081, 0121, 0127, 0161, 0176, 0272, 0273, 0274, 0275, 0276, 0277, 0278, 0279, 0280, 0281, 0295, 0296, 0308, 0309, 0312, 0313	Yamaha	0026, 0093, 0258, 0259	
Uher	0112	Aiwa	0023, 0043, 0090, 0091, 0092, 0162, 0163, 0168, 0169, 0170, 0199, 0200, 0201, 0288, 0289, 0290, 0291			
Uniden	0042, 0090	Alba	0100			
Unisat	0021, 0077, 0105, 0222, 0225	Denon	0058, 0059, 0060, 0061, 0072, 0073			
Unitor	0009, 0019	Denver	0028, 0086, 0087, 0105, 0106			
United Cable	0422	DK digital	0007			
Universum	0017, 0066, 0079, 0090, 0096, 0110, 0113, 0117, 0119, 0292, 0412, 0413	Eltax	0005			
Variosat	0017, 0066, 0113	Goodmans	0103, 0104			
Vega	0115	Harman/Kardon	0045			
Ventana	0043, 0105	Hitachi	0022, 0041, 0095, 0096, 0097			
Vestel	0096	JVC	0008, 0015, 0044, 0055, 0056, 0057, 0125, 0126, 0128, 0129, 0150, 0151, 0164, 0165, 0183, 0211, 0212, 0213, 0219, 0220, 0221, 0222, 0223, 0224, 0225, 0231, 0232, 0233, 0240, 0241, 0242, 0262, 0263, 0264, 0265, 0266			
Via Digital	0046	Kenwood	0018, 0094, 0155, 0194, 0202, 0203, 0204, 0214, 0215, 0216, 0230, 0243, 0244, 0245, 0253, 0254			
Viasat	0132					
Videoway	0423					
Visionic	0019, 0025, 0052, 0053, 0093, 0122, 0123, 0353, 0354, 0355, 0356					
Visiopass	0413, 0429, 0434					
Visiosat	122, 140, 156					
Viva	0069					
Vivanco	0059					
Vivid	0131					
Vortec	0002, 0070, 0280					
V-Tech	0014, 0015, 0074, 0093, 0098, 0124, 0304, 0313					
Wela	0085					
Welltech	0112					
WeTeKom	0112, 0116, 0118					
Wevasat	0003					
Wewa	0003					
Winersat	0019, 0075					
Wintergarten	0072					
Wisi	0003, 0014, 0015, 0016, 0017, 0066, 0074, 0078, 0085, 0093, 0113, 0116, 0119, 0143, 0148, 0223,					

Contact information

Type no. _____

Product no. _____



België / Belgique 078 250 145	€0.06/min	Italia 8403 20086	€0.08/min	Svenska 08 5792 9100	Local
Danmark 3525 8759	Local	Luxembourg 40 6661 5644	Locale	Suomi 09 2311 3415	Local
Deutschland 01803 386 852	€0.09/min	Nederland 0900 8407	€0.10/min	United Kingdom 0870 900 9070	Local
France 0821 611 655	€0.09/min	Norge 2270 8111	Local		
ΕΛΛΑΣ 0 0800 3122 1280	Δωρεάν	Österreich 0810 000205	€0.07/min		
España 902 888 784	€0.10/min	Portugal 2 1359 1442	Local		
Ireland 01 601 1777	Local	Schweiz / Suisse / Svizzera 0844 800 544	Local		



Specifications are subject to change without notice
Trademarks are the property of Koninklijke Philips Electronics N.V.
or their respective owners
2008 © Koninklijke Philips Electronics N.V. All rights reserved

www.philips.com



Printed in Belgium