

Register your product and get support at
www.philips.com/welcome

AUREA

Powered by Ambilight



37PFL9903H/10

42PFL9903H/10

EN LCD television

IT Televisore LCD

DE LCD-Fernsehgerät

ES Televisor LCD

FR Téléviseur LCD

PT Televisor LCD

NL LCD televisie

EL Τηλεόρασης LCD

310431527101



PHILIPS

Contenido

1 Importante 3

- 1.1 Seguridad 3
- 1.2 Cuidado de la pantalla 3
- 1.3 Reciclaje 3

2 El televisor 4

- 2.1 Descripción general del televisor 4
- 2.2 Cómo disfrutar de la HDTV 5
- 2.3 Aspectos destacados del producto 5

3 Introducción 5

- 3.1 Colocación del televisor 5
- 3.2 Montaje en pared - VESA 6
- 3.3 Pilas del mando a distancia 9
- 3.4 Cable de antena 9
- 3.5 Cable de alimentación 9

4 Uso del televisor 10

- 4.1 Encendido o apagado - Modo de espera 10
- 4.2 Cómo ver la televisión 11
- 4.3 Cómo ver canales de un receptor digital 11
- 4.4 Cómo ver dispositivos conectados 11
- 4.5 Cómo ver un DVD 12
- 4.6 Selección de una página del teletexto 12
- 4.7 Cambio del modo Ambilight 13

5 Cómo sacar más partido al televisor 14

- 5.1 Mando a distancia 14
- 5.2 Brillo LightGuide 17
- 5.3 Menús del televisor 17
- 5.4 Ajustes de imagen y sonido 18
- 5.5 Ambilight 21
- 5.6 Teletexto 22
- 5.7 Creación de listas de canales favoritos 23
- 5.8 Guía electrónica de programación 24
- 5.9 Temporizadores y bloqueos 26
- 5.10 Subtítulos 27
- 5.11 Visualización de fotografías y reproducción de MP3... 27
- 5.12 Cómo escuchar canales de radio digital 29
- 5.13 Actualización de software 30

6 Instalación de canales 32

- 6.1 Instalación automática de canales 33
- 6.2 Instalación manual de canales 34
- 6.3 Reordenación de los canales 34
- 6.4 Gestión de canales 35
- 6.5 Prueba de recepción digital 35
- 6.6 Ajustes de fábrica 35

7 Conexiones (DVD, receptor...) 36

- 7.1 Descripción general de las conexiones 36
- 7.2 Acerca de las conexiones 37
- 7.3 Conexión de los dispositivos con el Asistente de conexión 38
- 7.4 Conexión de los dispositivos sin el Asistente de conexión 38
- 7.5 Configuración de las conexiones 44
- 7.6 Preparación para servicios digitales 45
- 7.7 Red de PC 46

8 Datos técnicos 52

9 Solución de problemas 54

10 Índice 57

Los códigos de configuración del mando a distancia se encuentran al final de esta guía.



Asistencia técnica Aurea

Llámenos gratis si necesita ayuda o en caso de que se produzca un fallo en el producto. Para evitar interrupciones en la experiencia visual Aurea, repararemos el televisor en su casa o le ofreceremos un televisor Aurea de sustitución durante la reparación en nuestros talleres.

España

00800 74454771 / 900 800819

Tenga el número e modelo y de producto cerca cuando llame.

Encontrará estos números en la etiqueta de embalaje o en la parte posterior e inferior del televisor.

Registro Aurea

Registre su producto para conseguir atención en www.philips.com/welcome.

2008 © Koninklijke Philips Electronics N.V. Todos los derechos reservados. Las especificaciones están sujetas a cambio sin previo aviso. Las marcas comerciales son propiedad de Koninklijke Philips Electronics N.V. o de sus respectivos propietarios.

Philips se reserva el derecho a modificar los productos en cualquier momento sin estar obligada a ajustar los suministros anteriores con arreglo a ello.

El material incluido en este manual se considera suficiente para el uso al que está destinado el sistema. Si el producto o sus módulos o procedimientos individuales se emplean para fines diferentes a los especificados en el presente, deberá obtenerse una confirmación de que son válidos y aptos para ellos. Philips garantiza que el material en sí no infringe ninguna patente de Estados Unidos. No se ofrece ninguna garantía adicional expresa ni implícita.

Garantía

Ninguno de los componentes puede ser reparado por el usuario. No abra ni retire las cubiertas y no inserte objetos en las ranuras de ventilación ni tampoco inserte objetos que no sean aptos para los conectores específicos. Las reparaciones sólo podrán llevarlas a cabo los centros de servicio y establecimientos de reparación oficiales de Philips. De lo contrario, cualquier garantía expresa o implícita quedará invalidada. Cualquier funcionamiento prohibido de manera expresa en el presente manual, o cualquier ajuste o procedimiento de montaje no recomendado o no autorizado en el presente invalidarán la garantía.

Características de píxeles

Este producto LCD posee un elevado número de píxeles en color. Aunque posee píxeles efectivos de un 99,999% o más, podrían aparecer de forma constante en la pantalla puntos negros o claros (rojo, verde o azul). Se trata de una propiedad estructural de la pantalla (dentro de los estándares habituales de la industria) y no de un fallo.

Software de fuente abierta

Este televisor incluye software de fuente abierta. Philips ofrece por el presente la entrega o puesta a disposición, cuando se solicite, de una copia completa del

código fuente correspondiente, que el equipo pueda leer, en un soporte utilizado de forma habitual para el intercambio de software, por un precio no superior al coste de realización de la distribución física de la fuente.

Esta oferta será válida durante un período de 3 años a partir de la fecha de compra del producto. Para obtener el código fuente, escriba a Philips Innovative Applications N.V. Ass. to the Development Manager Pathoekeweg 11 B-8000 Brugge Bélgica

Cumplimiento de la normativa sobre CEM

Koninklijke Philips Electronics N.V. fabrica y vende muchos productos dirigidos a consumidores que, al igual que cualquier aparato electrónico, tienen en general la capacidad de emitir y recibir señales electromagnéticas. Uno de los principios empresariales más importantes de Philips es adoptar todas las medidas de sanidad y seguridad necesarias para que nuestros productos cumplan todos los requisitos legales aplicables y respeten ampliamente toda normativa aplicable sobre CEM en el momento en que se producen. Philips está comprometida con el desarrollo, producción y comercialización de productos no perjudiciales para la salud. Philips confirma que si los productos se manipulan de forma correcta para el uso al que están destinados, según las pruebas científicas de las que se dispone actualmente, será seguro utilizarlos. Philips desempeña una activa función en el desarrollo de normas de seguridad y sobre CEM internacionales, lo que le permite anticiparse a futuros avances en la estandarización para la pronta integración de sus productos.

Fusible de alimentación (sólo para Reino Unido)

Este televisor está equipado con un enchufe moldeado aprobado. Si fuese necesario sustituir el fusible de alimentación, deberá utilizarse un fusible del mismo valor que se indica en el enchufe (ejemplo 10 A).

1. Retire la tapa del fusible y el fusible.
2. El fusible de repuesto deberá ajustarse a BS 1362 y contar con la marca de aprobación ASTA. Si se pierde el fusible, póngase en contacto con su distribuidor para comprobar

- cuál es el tipo correcto.
3. Vuelva a colocar la tapa del fusible. Para mantener la conformidad con la directiva de EMC, el enchufe del cable de alimentación no deberá desmontarse de este producto.

Copyright



VESA, FDMI y el logotipo de montaje compatible con VESA son marcas comerciales de Video Electronics Standards Association.



Fabricado con licencia de Dolby Laboratories. 'Dolby', 'Pro Logic' y el símbolo de doble D  son marcas comerciales de Dolby Laboratories.



Fabricado con licencia de BBE Sound, Inc. Cedido con licencia por BBE, Inc. en virtud de una o más de las siguientes patentes de EE. UU: 5510752, 5736897. BBE y el símbolo de BBE son marcas comerciales registradas de BBE Sound Inc.

Windows Media es una marca comercial registrada o una marca comercial de Microsoft Corporation en los Estados Unidos u otros países

® Kensington y MicroSaver son marcas comerciales estadounidenses de ACCO World Corporation con registros ya emitidos y solicitudes pendientes en otros países de todo el mundo.



DLNA®, el logotipo de DLNA y DNLA Certified™ son marcas comerciales, marcas de servicio o marcas de certificación de la Digital Living Network Alliance.

Todas las demás marcas comerciales registradas y no registradas son propiedad de sus respectivos propietarios.

Muy importante :

La tapa posterior únicamente debe retirarla un Técnico de Servicio. Es muy peligroso poner en funcionamiento el aparato sin la tapa posterior.

Objeto de esta declaración, cumple con la normativa siguiente: Reglamento Técnico del Servicio de Difusión de Televisión y del Servicio Portador soporte del mismo (Real Decreto 1160/1989) Artículo 9.2.

1 Importante

Lea este manual del usuario antes de comenzar a utilizar este producto.

Preste atención a este apartado y siga de forma estricta las instrucciones. Los daños causados por no haber tenido en cuenta las instrucciones no están cubiertos por la garantía.

1.1 Seguridad

- No permita que los niños utilicen sin vigilancia aparatos eléctricos.
No permita que los niños o adultos con capacidades físicas, sensoriales o mentales reducidas o personas con falta de experiencia/ conocimiento, utilicen aparatos eléctricos sin vigilancia
- Para evitar cortocircuitos, no exponga el producto a la lluvia ni al agua.
- Para evitar riesgos de incendio o descarga eléctrica, no coloque velas encendidas ni otras fuentes de llamas junto al televisor.
- Deje un espacio de 10 cm, como mínimo, en torno al televisor para que ventile.
- Aléjese de radiadores u otras fuentes de calor.
- No instale el televisor en un espacio reducido, como un estante de libros. Asegúrese de que no haya ninguna cortina, armario, etc. que obstaculice el flujo de aire que atraviesa las ranuras de ventilación.
- Para evitar daños, no inserte ningún objeto en las ranuras de ventilación.
- Asegúrese de que el televisor no se caiga. Coloque el televisor sobre una superficie sólida y lisa y utilice sólo el soporte suministrado con el equipo.
- Para evitar daños en el cable de alimentación, no coloque el televisor ni ninguna otra cosa encima del cable. Si el cable sufre algún daño, puede causar un incendio o una descarga eléctrica.

- Si se monta en un soporte giratorio o soporte para pared VESA, procure no forzar los enchufes del cable de alimentación. Si éstos se encontrasen parcialmente flojos, pueden producirse arcos o incendios.

1.2 Cuidado de la pantalla

- Desenchufe el televisor antes de limpiarlo.
- Limpie la superficie con un paño húmedo suave. No aplique ninguna otra sustancia (productos químicos ni agentes de limpieza domésticos), ya que podría dañar la pantalla.
- No toque, presione, frote ni golpee la pantalla con ningún elemento duro, ya que podría rayarla, deteriorarla o dañarla de manera permanente.
- Para evitar deformaciones y desvanecimiento del color, limpie de inmediato las gotas de agua.
- Imágenes estáticas
Evite las imágenes estáticas en la medida de lo posible. Si no puede hacerlo, reduzca el contraste y el brillo para evitar daños en la pantalla. Las imágenes estáticas son imágenes que permanecen en pantalla durante mucho tiempo. Algunos ejemplos son: menús en pantalla, páginas del teletexto, franjas negras, información sobre el mercado bursátil, logotipos de canales de televisión, visualizaciones de la hora, etc.

1.3 Reciclaje

- Lleve el embalaje al centro de reciclaje local.
- Deseche las pilas viejas de acuerdo con la normativa local.
- Este producto está diseñado y fabricado para que el material se pueda reciclar y utilizar de nuevo.
- Este producto no debería desecharse con el resto de la basura doméstica. Infórmese o pregunte a su distribuidor sobre la normativa local y de reciclaje seguro para el medioambiente. El desecho de los residuos de forma no controlada perjudica el medio ambiente y la salud de las personas. (CEE 2002/96/CE)



2 El televisor

Esta sección le ofrece una descripción general de los controles y funciones de este televisor.

2.1 Descripción general del televisor

Controles

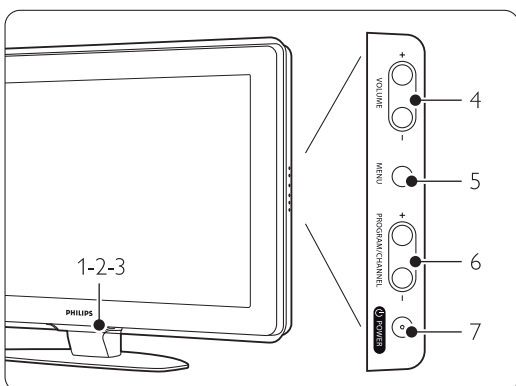

- 1 LightGuide
- 2 Indicador
- 3 Sensor del mando a distancia
- 4 Subir y bajar el volumen
- 5 Menu
- 6 Avanzar y retroceder programa o canal
- 7 Interruptor de encendido

Conectores

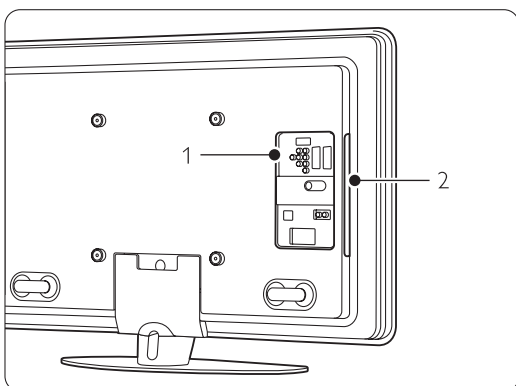

- 1 Conectores posteriores
 - 2 Conectores laterales
- Para obtener más información, consulte la sección **7 Conexiones**.

Mando a distancia

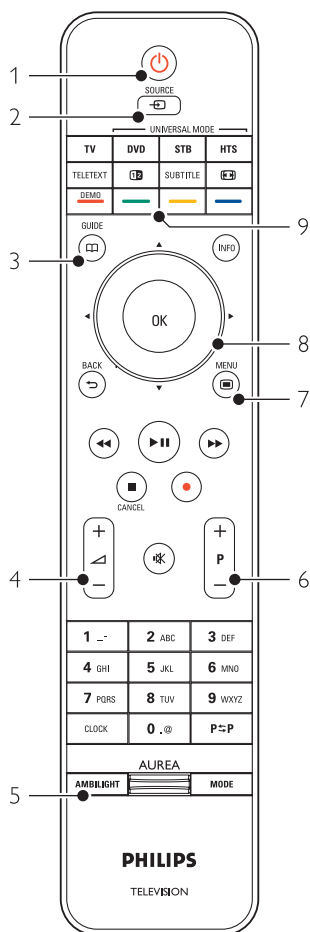

- 1 Encender o pasar al modo de espera
- 2 Ver dispositivos conectados: DVD, vídeo...
- 3 Guía de programa
- 4 Subir + o bajar - el volumen
- 5 Activar o desactivar Ambilight
- 6 Avanzar + y retroceder - Programa o canal
- 7 Activar o desactivar el menú
- 8 Botón giratorio o de navegación
- 9 Botones de colores

Para obtener más información, consulte la sección **5.1 Descripción general del mando a distancia**.

2.2 Cómo disfrutar de la HDTV

Este televisor puede mostrar programas de televisión en alta definición. Para disfrutar de la televisión de alta definición (HDTV) primero deben existir programas en alta definición. La calidad de imagen de este televisor si no existen programas en alta definición es la de un televisor normal.

Puede recibir programas en alta definición...

- a través de un reproductor de Blu-ray Disc, conectado a la interfaz HDMI, con una película en alta definición (HD)
- a través de un receptor digital de alta definición, conectado a la interfaz HDMI, con una suscripción a canales con contenido en alta definición de un operador de televisión por cable o satélite
- a través de una emisora por aire (OTA, del inglés Over-the-air) en alta definición (TDT, MPEG4)
- a través de un canal con contenido en alta definición de la red de emisión digital por cable (DVB-C)
- una consola de juegos (Xbox 360 o PlayStation 3), conectada a la interfaz HDMI, con un juego en alta definición.

Para obtener más información, póngase en contacto con el distribuidor.

Diríjase a la sección de preguntas más frecuentes de www.philips.com/support para encontrar la lista de canales o proveedores de alta definición en su país.

2.3 Aspectos destacados del producto

Su nuevo televisor está equipado con algunas de las innovaciones más recientes de audio o vídeo.

El televisor ofrece las siguientes ventajas...

Pantalla LCD de alta definición total

La resolución de alta definición completa de 1920 x 1080p es la máxima posible para fuentes de alta definición. Ofrece una imagen fantástica de exploración progresiva sin parpadeo, con un brillo óptimo y extraordinarios colores.

Ambilight

Para conseguir una experiencia visual más relajada y mayor sensación de calidad de la imagen.

Sintonizador integrado de TDT y TDC

Junto con la emisión de televisión analógica, el televisor recibe señal digital terrestre y, en algunos países, también emisiones digitales de televisión y radio por cable.

Guía electrónica de programación - EPG

La EPG muestra los programas de televisión digital programados en la pantalla. La guía puede recordarle cuándo comienzan los programas, encender el televisor, etc.

Conexión USB/Conexión a red de PC

Conexión multimedia para ver o reproducir al instante fotografías o música.

3 Introducción

Esta sección le ayudará con la colocación e instalación del televisor por primera vez.

3.1 Colocación del televisor.

⚠ Advertencia

Lea atentamente las precauciones de seguridad de la sección **1.1 Seguridad**, antes de colocar el televisor.

- Los televisores de pantalla grande son pesados, por lo que este televisor deberían transportarlo y manipularlo al menos dos personas.
- La distancia idónea para ver el televisor es tres veces el tamaño de la pantalla diagonal.
- Para conseguir unas condiciones idóneas de visualización, coloque el televisor donde la luz no dé directamente a la pantalla.
- Para conseguir el mejor efecto Ambilight, la luz de la habitación ha de ser tenue.
- Para conseguir el mejor efecto Ambilight, coloque el televisor a una distancia de entre 10 y 20 cm de la pared.
- El televisor viene equipado con una ranura de seguridad Kensington en la parte posterior, que proporciona un bloqueo antirrobo (no incluidos).

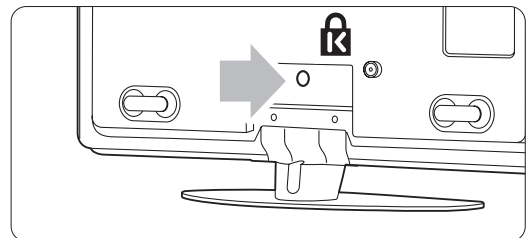

3.2 Montaje en pared

Puede montar el televisor en la pared mediante el soporte de montaje en pared proporcionado.

3.2.1 Desmontaje del soporte del televisor

El soporte del televisor debe estar desmontado del televisor para poder montar el televisor en la pared.

- 1 Desatornille los 4 tornillos que fijan el soporte al televisor.

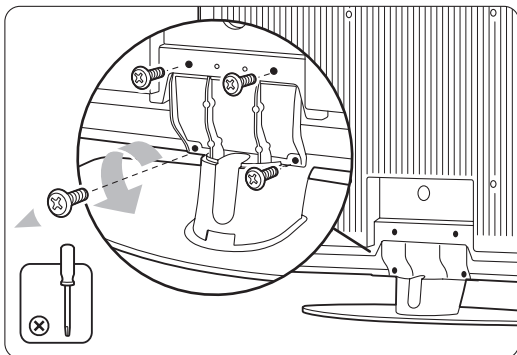

- 2 Levante el televisor del soporte.

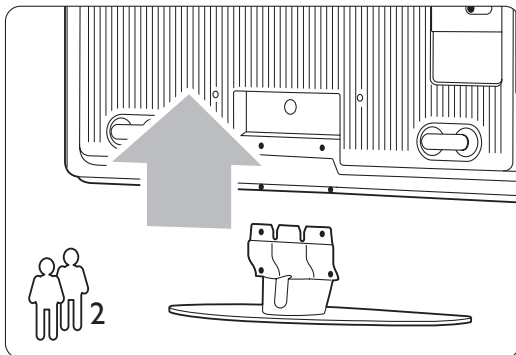

3.2.2 Colocación del soporte de montaje en pared

⚠ Precaución

El montaje en pared del televisor requiere unos conocimientos especiales, por lo que sólo debe realizarlo personal cualificado. El montaje del televisor en la pared debe cumplir los estándares de seguridad según el peso del televisor.

Koninklijke Philips Electronics N.V. no acepta ninguna responsabilidad por un montaje inadecuado o un montaje que pueda causar accidentes o lesiones.

Lea también las precauciones de seguridad de la sección 1.1 Seguridad, antes de colocar el televisor.

- 1 Reúna las piezas para el montaje en pared.

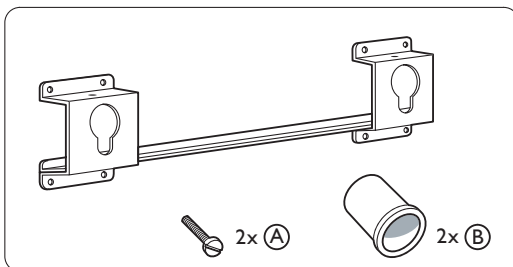

- 2 Inserte levemente los tornillos de seguridad en el soporte de montaje en pared.

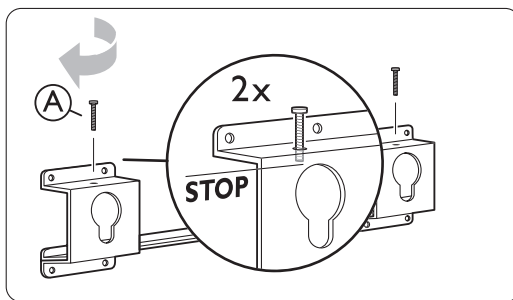

- 3 Compruebe que hay 4 discos de plástico en la parte posterior del televisor.

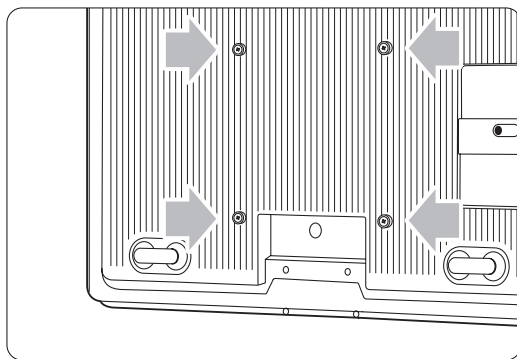

- 4** Monte los 2 espaciadores (B) en los 2 discos inferiores situados en la parte posterior del televisor.

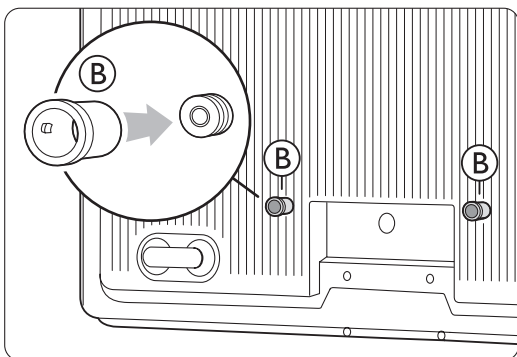

- 5** Calcule la posición ideal del televisor:

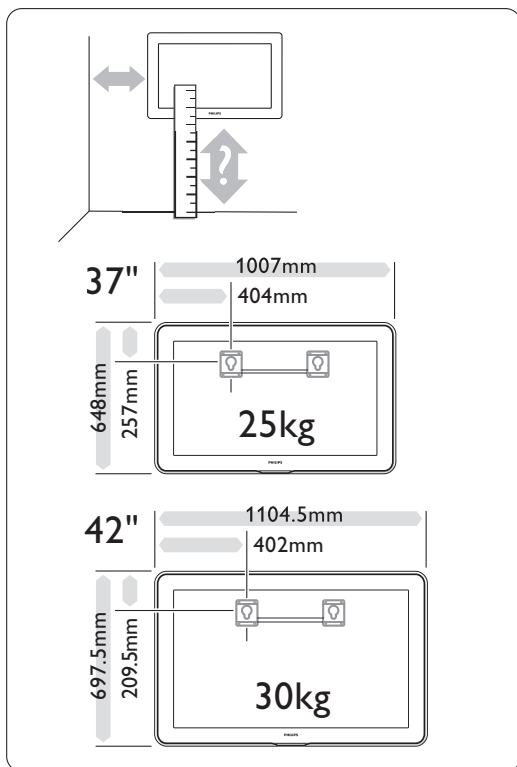

- 6** Coloque y nivele el soporte de montaje en pared y fíjelo firmemente a la pared.

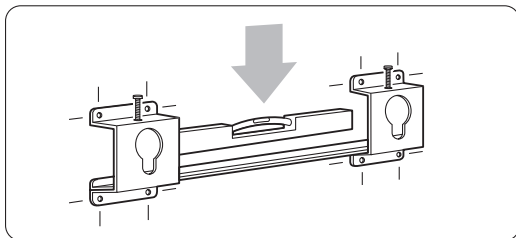

- 7** Conecte todos los cables.
Consulte la sección **7 Conexiones**.

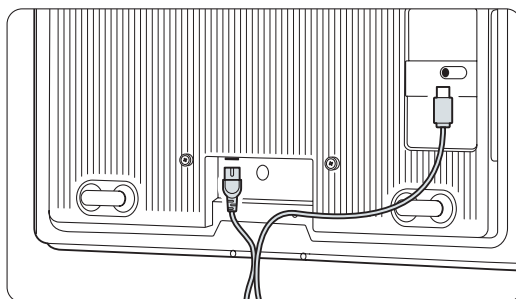

- 8** Coloque el televisor sobre el soporte de montaje en pared.

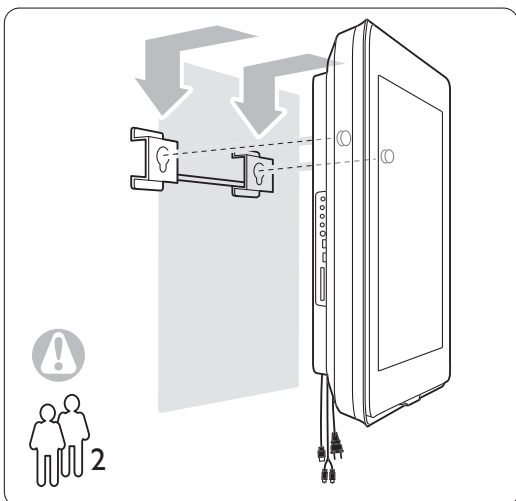

- 9** Fije el televisor al soporte atornillando los 2 tornillos ya colocados (A).

3.2.3 Montaje compatible con VESA

⚠ Precaución

Si va a montar el televisor en la pared, tenga en cuenta su peso. Si se monta de manera incorrecta, podrían producirse daños o lesiones. **Koninklijke Philips Electronics N.V. no acepta ninguna responsabilidad por un montaje inadecuado o un montaje que pueda causar accidentes o lesiones.**

El televisor está preparado para el montaje en pared compatible con VESA. No se incluye el soporte. Necesitará uno de los códigos VESA que aparecen a continuación para adquirir el soporte que se adapte a su televisor:

37 pulg. / 94 cm VESA MIS-F 200, 200, 8

42 pulg. / 107 cm VESA MIS-F 300, 300, 8

Prepare el televisor para llevar a cabo el montaje en pared compatible con VESA

1 Localice los orificios para tornillos VESA en la parte posterior del televisor.

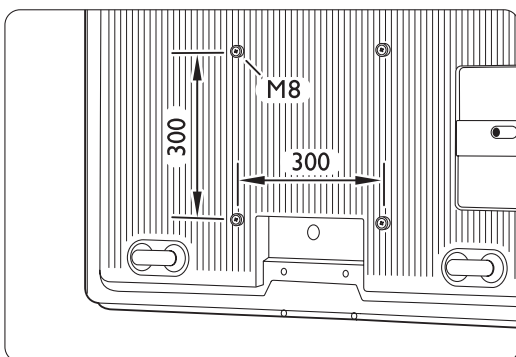

2 Si los discos de plástico bloquean el soporte VESA, puede desatornillar los 4 discos.

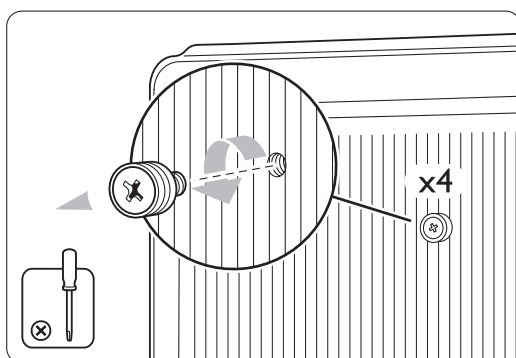

3.3 Pilas del mando a distancia

- 1 Abra la tapa de las pilas de la parte posterior del mando a distancia.
- 2 Introduzca las 3 pilas (tipo AAA-LR03-1,5 V) que se entregan con el aparato. Asegúrese de que los polos + y - de las pilas se alinean correctamente (como está marcado dentro del compartimento.)
- 3 Cierre la tapa.

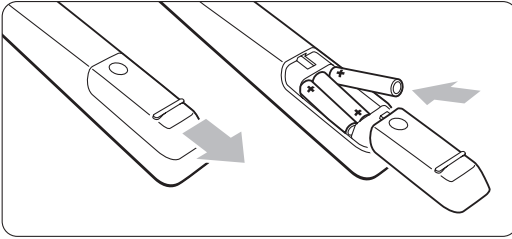

⚠ Nota

Si no utiliza el mando a distancia durante un largo período de tiempo, quite las pilas.

3.4 Cable de antena

- 1 Localice la conexión de la antena en la parte posterior del televisor.
- 2 Inserte el cable de antena con firmeza en la toma de **Antena** .

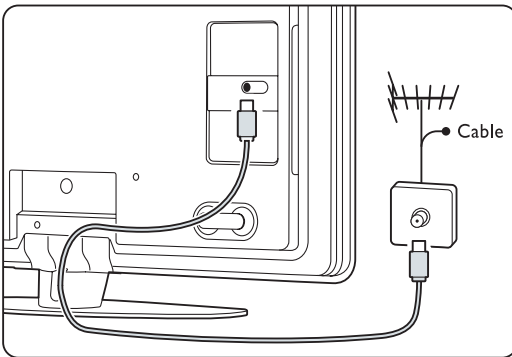

3.5 Cable de alimentación

Mantenga el enchufe del cable de alimentación accesible en todo momento.

El televisor nunca se apaga por completo y sigue consumiendo energía a menos que se desenchufe físicamente el cable de alimentación.

Aunque este televisor tiene un consumo de energía muy bajo en el modo de espera, se debe desenchufar el enchufe del cable de alimentación si no se usa el televisor durante un largo período de tiempo, para ahorrar energía.

- 1 Compruebe que la tensión de la alimentación se corresponda con la tensión indicada en la pegatina colocada en la parte posterior del televisor. No inserte el cable de alimentación, si la tensión es diferente.
- 2 Inserte con firmeza el cable de alimentación.

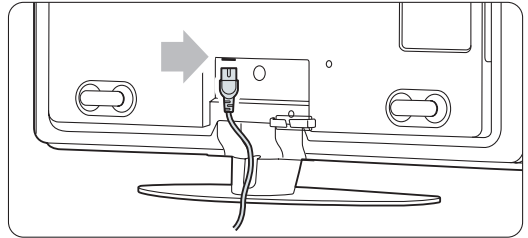

4 Uso del televisor



Aprenda cómo manejar el televisor para el uso diario.

4.1 Encendido o apagado - Modo de espera

ⓘ Nota

El televisor puede tardar hasta 15 segundos en encenderse.

Para encender el televisor:

- Pulse  **Power** en el lado derecho del televisor si el LED de modo de espera está apagado.
- Pulse  en el mando a distancia si el LED de modo de espera está encendido.

La LightGuide parpadea durante el arranque y se queda encendida cuando el televisor está listo para usarlo.

Para pasar al modo de espera:

- Pulse  en el mando a distancia.

La LightGuide se apaga y se enciende el LED de modo en espera.

Para apagarlo:

- Pulse  **Power** en el lateral del televisor. Se apagan la LightGuide y el LED de modo en espera.

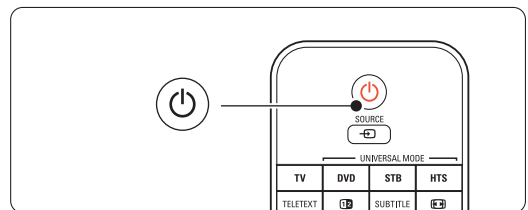
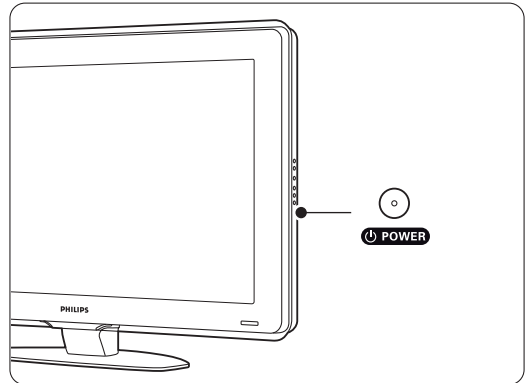

4.2 Cómo ver la televisión

4.2.1 Cómo cambiar de canal

- 1 Para cambiar de canal:
 - Pulse un número (1 a 999) o **P+** o **P-** en el mando a distancia.
 - Pulse **Program/Channel -** o **+** en los controles laterales del televisor.
- 2 Pulse **P=P** para volver al canal de televisión o dispositivo conectado que estaba viendo anteriormente.

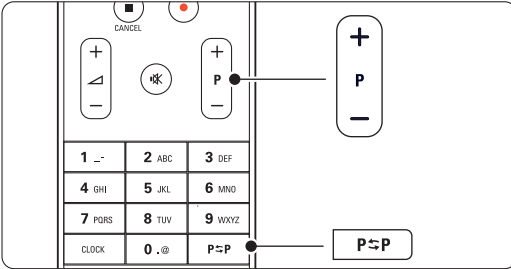

4.2.2 Ajuste del volumen

- 1 Para ajustar el volumen:
 - Pulse **▲ + ○ -** en el mando a distancia
 - Pulse **Volume +** o **-** en los controles laterales del televisor.
- 2 Para silenciar el sonido:
 - Pulse **🔇** en el mando a distancia
 - Pulse **🔇** de nuevo para restaurar el sonido.

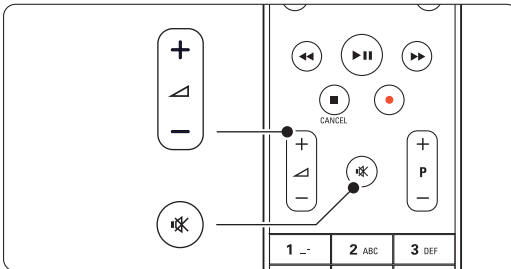

4.3 Cómo ver canales desde un receptor digital

- 1 Encienda el receptor digital.
La imagen del receptor podría aparecer de forma automática en la pantalla.
- 2 Utilice el mando a distancia del receptor digital para seleccionar los canales de televisión.

Si no aparece la imagen:

- 1 Pulse el botón **Source** .
- 2 Pulse **▲** o **▼** para seleccionar el lugar donde ha conectado el receptor digital.
- 3 Pulse **OK**.
- 4 Utilice el mando a distancia del receptor digital para seleccionar los canales de televisión.

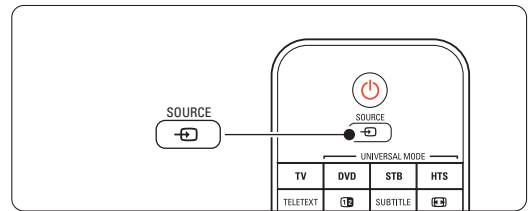

📌 Nota

Si todavía no ha conectado los dispositivos, consulte la sección **7 Conexiones**.

4.4 Cómo ver dispositivos conectados

- 1 Encienda el dispositivo.
La imagen del dispositivo podría aparecer de forma automática en la pantalla.

Si no aparece la imagen:

- 2 Pulse el botón **Source** .
- 3 Pulse **▲** o **▼** para seleccionar el lugar donde ha conectado el dispositivo.
- 4 Pulse **OK**.

📌 Nota

Si todavía no ha conectado los dispositivos, consulte la sección **7 Conexiones**.

4.5 Cómo ver un DVD

- 1 Encienda el reproductor de DVD.
- 2 Introduzca un disco DVD en el reproductor. La imagen del DVD podría aparecer automáticamente en su pantalla.
- 3 Pulse **Play ▶** en el reproductor de DVD.

Si no aparece la imagen:

- 1 Pulse el botón **Source**  del mando a distancia.
- 2 Pulse **▲** o **▼** para seleccionar el lugar donde ha conectado el reproductor de DVD.
- 3 Pulse **OK**.
Espere unos segundos hasta que aparezca la imagen.
- 4 Pulse **Play ▶**.

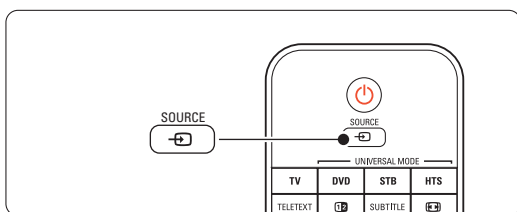

4.6 Selección de una página del teletexto

La mayoría de los canales de televisión emiten información a través del teletexto.

Para ver el teletexto:

- 1 Pulse **Teletext**.
Aparece la página del índice principal.
- 2 Para seleccionar la página que desea:
 - Introduzca el número de página con los botones de números.
 - Pulse **P-** o **P+** o **▲** o **▼** o el botón  para ver la página siguiente o anterior.
 - Pulse un botón de color para seleccionar uno de los elementos codificados por colores que figuran en la parte inferior de la pantalla.
 - Pulse **P↔P** para volver a la página que estaba viendo anteriormente.
- 3 Pulse **Teletext** de nuevo para apagar el teletexto.

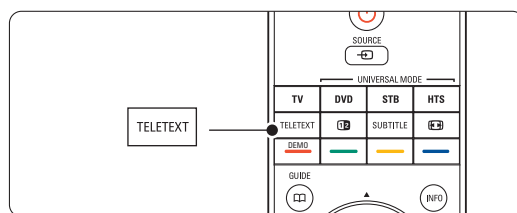

Nota

Sólo para Reino Unido: algunos canales de televisión digital ofrecen servicios digitales de texto exclusivos (por ejemplo, BBC1).

Para obtener más información sobre el teletexto, consulte la sección **5.6 Teletexto**.

4.7 Cambio del modo Ambilight

Puede ajustar el modo Ambilight para conseguir un ajuste entre relajado y dinámico, de manera que cambie de forma suave y fluida a rápida e inmediata con las imágenes que aparezcan en pantalla.

Ajuste el modo Ambilight:

- 1 Pulse **Ambilight** para encender.
- 2 Pulse **Mode** para cambiar la intensidad de la luz de Ambilight.
- 3 Deslice el interruptor de Aurea Ambilight hacia arriba o hacia abajo para cambiar la intensidad de la luz.

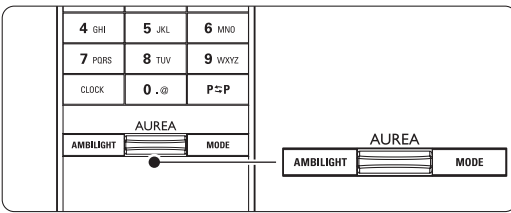

Modo LoungeLight (si está disponible)

Cuando el televisor está en modo de espera, puede activar el modo Ambilight.

- 1 Pulse **Ambilight**.
Espere a que Ambilight se ilumine.
- 2 Pulse **Mode** varias veces para alternar entre los efectos de Ambilight disponibles.

Para obtener más información sobre Ambilight, consulte la sección **5.5 Ambilight**.

👉 Consejo

Para disfrutar por completo del modo Ambilight, apague o atenúe las luces de la habitación.

5 Cómo sacar más partido al televisor

Esta sección trata sobre un uso más avanzado del televisor:

- cómo utilizar los menús
- cómo ajustar la imagen, el sonido y el modo Ambilight
- más información sobre el teletexto



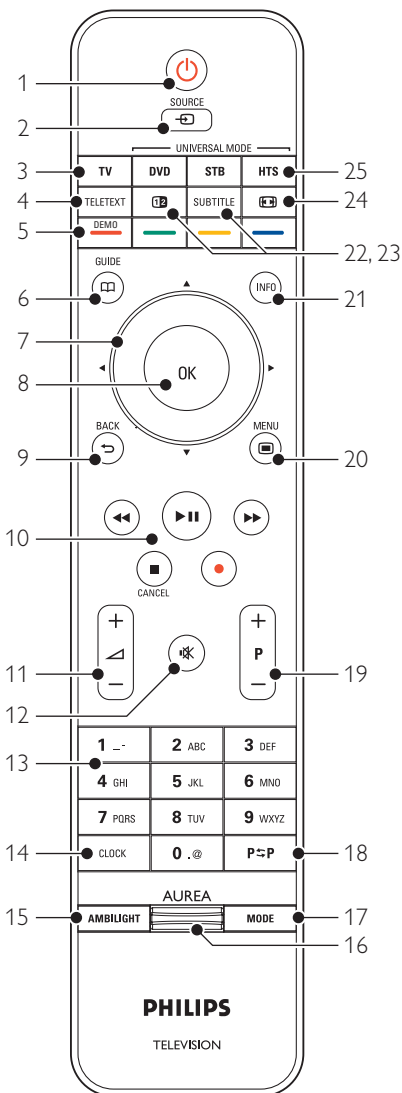

5.1 Mando a distancia

5.1.1 Descripción general del mando a distancia



- cómo crear listas de canales favoritos
- las ventajas de la Guía electrónica de programación
- cómo ajustar los bloqueos y los temporizadores
- cómo ajustar los subtítulos y seleccionar un idioma de subtítulos
- cómo ver fotografías o reproducir la música favorita de un dispositivo de memoria USB o del PC o la red de casa.

- 1 En espera** Para encender el televisor o volver al modo de espera.
- 2 Source**
 - Para activar o desactivar el menú Fuente.
 - Para seleccionar un dispositivo conectado o volver al televisor.
- 3 TV** Configura el mando a distancia en el modo televisor.
- 4 Teletext** Para activar o desactivar el teletexto.
- 5 Botones de colores**
 - Fácil selección de páginas del teletexto.
 - Fácil selección de tareas.**Demo** Para activar el menú Demo y obtener una demostración de las funciones del televisor.
- 6 Guide** Para activar o desactivar la Guía electrónica de programación.
- 7 Botón giratorio o de navegación** Para navegar (, , ,) o girar a izquierda o derecha para desplazarse por las listas o por diferentes ajustes.
- 8 OK**
 - Para ver la lista de canales.
 - Para activar un ajuste.
- 9 Botón de retroceso** Para seleccionar el programa anterior o la página de TXT anterior. Para eliminar la lista de canales.
- 10 Botones de audio y vídeo** Para accionar un reproductor o grabador de DVD, reproductor de Blu-ray Disc o vídeo. **Cancel** (sólo para Reino Unido) Para cancelar sólo los servicios interactivos o de texto digital.
- 11 Volume** Para ajustar el volumen.

- 12 **Mute**  Para silenciar el sonido o restaurarlo.
- 13 **Botones de números** Para seleccionar un canal de televisión.
- 14 **Reloj** Para ver la hora en la pantalla.
- 15 **Ambilight** Para activar o desactivar Ambilight.
- 16 **Ambilight AUREA** Para cambiar la intensidad de la luz de Ambilight
- 17 **Mode** Para ajustar el efecto dinámico de Ambilight
- 18 **Canal anterior** **P◀P** Para volver al canal que se estaba viendo anteriormente
- 19 **+P-** **Subir o bajar canal** Para cambiar al canal anterior o siguiente de la lista.
- 20 **Menu**  Para activar o desactivar el menú.
- 21 **Información en pantalla** **i** Para mostrar información de programas o canales, si está disponible.
- 22 **Pantalla dual**  Para ver el teletexto a la derecha y la imagen a la izquierda de la pantalla.
- 23 **Subtitle** Para activar o desactivar el modo de subtítulos.
- 24 **Formato de pantalla panorámica**  Para seleccionar un formato de pantalla.
- 25 **DVD STB HTS** Para controlar dispositivos conectados.

Consulte la sección **10 Índice** para encontrar la parte del manual en la que se trata cada botón específico del mando a distancia.

5.1.2 Mando a distancia universal

El mando a distancia del televisor es un mando a distancia universal que puede accionar otros dispositivos como reproductores y grabadores de DVD, receptores digitales (sintonizadores: STB) o sistemas de cine en casa (HTS) de Philips y de muchas otras marcas.

- 1 Pulse **DVD**, **STB** o **HTS** para seleccionar un DVD, un receptor de cable (STB) o dispositivo de sistema de cine en casa (HTS). El botón parpadeará mientras esté en este control.
- 2 Use los botones apropiados del mando a distancia del televisor para utilizar el dispositivo. Si el dispositivo no reacciona o no funciona correctamente, habrá que configurar el mando a distancia para un dispositivo concreto.

Consulte la sección **5.1.3 Configuración para controlar un dispositivo concreto**.

- 3 Pulse el botón **TV** para volver al modo de televisión normal. Si no se pulsa ningún botón durante 30 segundos, el mando a distancia volverá al modo de TV normal.

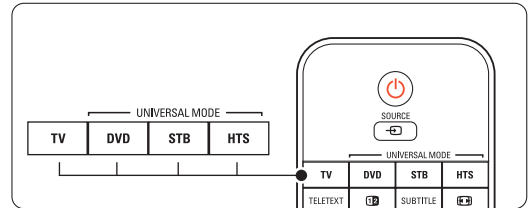

5.1.3 Configuración para controlar un dispositivo concreto.

Puede elegir entre tres formas de programar el mando a distancia para un dispositivo de una marca concreta. Puede:

- utilizar el asistente del mando a distancia universal como ayuda
- introducir un código de configuración de la marca
- comenzar una búsqueda automática.

Nota

Es posible que el mando a distancia no sea compatible con todos los tipos de DVD, receptores de cable y sistemas de cine en casa.

Método 1: Uso del asistente del mando a distancia universal

- 1 Encienda el dispositivo.
- 2 Pulse el botón de modo universal **DVD**, **STB** o **HTS** durante cuatro segundos para seleccionar el modo universal que necesite o pulse **Menu**  y seleccione Configuración > Instalación > **Asistente del mando a distancia** y pulse **▶** para entrar.
 - **DVD** es para discos DVD, DVD-R, HDD y Blu-ray Disc
 - **STB** es para receptores digitales y sintonizadores (cable, satélite)
 - **HTS** es para sistemas de cine en casa y sistemas de audio y vídeo

El mando a distancia está ahora en el modo de programación seleccionado. Siga las instrucciones en pantalla.

Nota

Asegúrese de que el televisor y el dispositivo se encuentren dentro del alcance del mando a distancia.

Método 2: Introducción del código de configuración directamente

En lugar de utilizar el asistente del mando a distancia universal, también puede introducir un código de configuración directamente. Busque la lista de dichos códigos por marca y dispositivo al final de este manual.

- 1** Pulse el botón **DVD, STB o HTS** y **OK** al mismo tiempo durante 4 segundos para seleccionar el modo universal que necesite.
- 2** Introduzca el código de tres dígitos correspondiente al modelo y a la marca de su dispositivo. Algunas marcas disponen de varios códigos de actualización, por lo que tendrá que seleccionar el código correcto. Puede probarlos uno por uno.
Si ha introducido el código correcto, todos los botones de modo universal parpadearán para confirmar la selección. Si ha introducido un código incorrecto, todos los botones de modo universal se iluminarán durante 2 segundos. Repita el paso 2 con un código diferente.
- 3** Apunte con el mando a distancia hacia el dispositivo y pulse **⏻** para comprobar si el código es el correcto para controlar el dispositivo en cuestión. Si es correcto, pruebe si puede usar todas las funciones. Si no es correcto, o si no puede usar todas las funciones, repita los Pasos 1 y 2 con uno de los otros códigos de configuración de la marca.

Método 3: Búsqueda automática de todos los códigos

Si no encuentra la marca o el código correctos, puede probar a realizar una búsqueda automática de todos los códigos. La búsqueda automática puede tardar varios minutos.

Si después de la búsqueda automática, no funciona ningún código, no será posible accionar el dispositivo concreto con el mando a distancia. En tal caso, utilice el propio mando a distancia del dispositivo.

- 1** Encienda el dispositivo que desee controlar con el mando a distancia para televisor y configure éste.
- 2** Apunte con el mando a distancia hacia el dispositivo durante la búsqueda automática.
- 3** Para seleccionar el modo universal que necesite, pulse el botón **DVD, STB o HTS** y **OK** al mismo tiempo durante 4 segundos. El modo universal seleccionado se ilumina de forma permanente.
- 4** Pulse **OK** para iniciar la búsqueda automática. Cada dos segundos, cuando se envía un nuevo código, el botón **⏻** parpadea.

Mantenga el mando a distancia apuntando hacia el dispositivo.

- 5** Cuando el dispositivo se apague, pulse **OK** para detener la búsqueda.
- 6** Pulse **⏻** para encender el dispositivo.
- 7** Use los botones del mando a distancia para probar si puede accionar todas las funciones. Si no puede accionar todas las funciones, pulse **OK** de nuevo para seguir con la búsqueda automática del código correcto.
- 8** Si puede accionar todas las funciones, pulse el botón del modo universal que esté seleccionado en ese momento para confirmar y para salir de la búsqueda automática.

ⓘ Nota:

Para poner en pausa la búsqueda automática, pulse **OK**. Pulse **▲** o **▼** para buscar los códigos uno por uno hacia atrás o hacia delante y localizar el código correcto para el dispositivo o pulse **OK** de nuevo para continuar con la búsqueda automática.

5.1.4 Mantenga el mando a distancia en el modo universal elegido de manera permanente

Si pulsa el botón **DVD, STB o HTS**, el mando a distancia puede accionar otros dispositivos. Si no se pulsa ningún botón durante 30 segundos, el mando a distancia volverá al modo de TV normal. Puede configurar el mando a distancia para mantener un modo universal mientras no se pulsa otro modo universal que deshabilite la función de retorno a televisor normal en 30 segundos

- 1** Pulse el botón **TV**.
- 2** Pulse **OK** y **⏻** al mismo tiempo durante 4 segundos. El botón **⏻** se iluminará durante 2 segundos.

A partir de este momento, el mando a distancia no volverá al modo de televisor normal.

Para recuperar el retorno al modo de televisor normal en 30 segundos, siga los mismos pasos 1 y 2.

5.1.5 Descripción general de las funciones del dispositivo

Quando se configura el mando a distancia para utilizarlo con un dispositivo concreto, todos los botones tienen la misma función, excepto los botones mencionados a continuación.

- **Reproductor de DVD**
Botón Menu = Menú del disco DVD
P+/- = Pista siguiente/anterior del DVD

- **Grabador de DVD**
Botón ◀ = Pista anterior del DVD-R
Botón ▶ = Pista siguiente del DVD-R
- **Grabador de DVD con unidad de disco duro**
Botón **Menu** = DVD-R HDD, Explorador HDD
Botón ◀ = Pista anterior del DVD-R HDD
Botón ▶ = Pista siguiente del DVD-R HDD
- **Reproductor de discos Blu-ray**
Botón = Menú de contenido de BD
Botón **Menu** = Menú del disco BD
- **Receptor de satélite o digital**
Las funciones no cambian.
- **Sistema de cine en casa**
Botón **Menu** = Menú del disco HTS
Botón ▲ = Volumen de HTS
P+/- = Siguiente/anterior de HTS

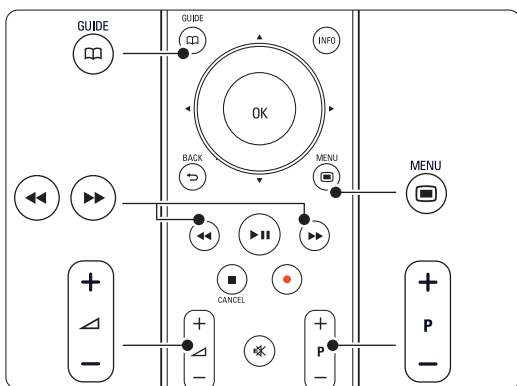

5.1.6 Códigos de configuración del mando a distancia

Consulte al final del manual.

5.2 Brillo LightGuide

La LightGuide que se encuentra en la parte frontal del televisor indica que el televisor está arrancando. Después del inicio, la LightGuide se queda encendida de forma permanente. Puede configurar la intensidad de la luz o dejarla apagada después del arranque.

- 1 Pulse **Menu** > Configuración > Instalación > Preferencias > **Brillo de LightGuide**.
- 2 Pulse ▶ para acceder a la lista.
- 3 Pulse ▲ o ▼ para seleccionar el nivel de brillo de 0 (apagado) a 4.

5.3 Menús del televisor

A través de los menús en pantalla podrá realizar la instalación del televisor; ajustar la imagen, el sonido y el modo Ambilight así como las funciones de acceso. Esta sección le ofrece una descripción general de los menús y describe cómo desplazarse por ellos.

5.3.1 El menú

- 1 Pulse **Menu** para ver el menú TV.
- 2 Pulse **Menu** para salir del menú TV.

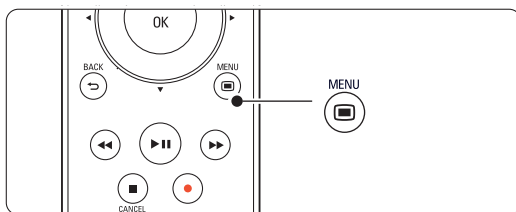

El menú **TV** ofrece los siguientes elementos:

Menú TV
Ajustes smart
Imagen
Sonido
Ambilight
Asistente de ajust...
Opciones
Configuración

- **Ajustes smart**
Seleccione este elemento para configurar el televisor según uno de los valores predefinidos. Cada ajuste combina imagen, sonido y Ambilight.
- **Imagen**
Seleccione este elemento del menú para ajustar todos los valores de imagen.
- **Sonido**
Seleccione este elemento del menú para ajustar todos los valores de sonido.
- **Ambilight**
Seleccione este elemento del menú para ajustar todos los valores de Ambilight.
- **Asistente de ajustes**
Utilice el Asistente de ajustes para tener una orientación mientras realiza ajustes básicos de la imagen, el sonido y el modo Ambilight de forma fácil.
- **Opciones**
Seleccione este elemento para ver los valores de otras opciones.

• Configuración

Seleccione este elemento

- para instalar y para actualizar el software del televisor;
- para usar el asistente del mando a distancia, el cual le ayudará a configurar el mando a distancia para usarlo con otros dispositivos;
- para utilizar el Asistente de conexión, el cual le ayudará a conectar los dispositivos al televisor.

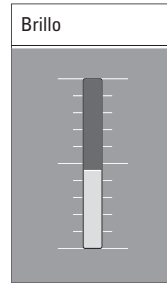

5.3.2 Uso del menú

Aprenda a utilizar los menús gracias a este ejemplo.

1 Pulse **Menu** .

Aparece el menú TV en la pantalla.

Menú TV
Ajustes smart
Imagen
Sonido
Ambilight
Asistente de ajust...
Opciones
Configuración

2 Pulse \blacktriangle o \blacktriangledown para seleccionar **Imagen**.

3 Pulse \blacktriangleright para acceder a los ajustes de imagen.

Imagen	Contraste
Contraste	90
Brillo	47
Color	52
Matiz	0
Realce	4
Reduc. del ruido	
Tono	
...	

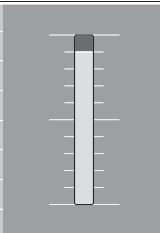
Una barra deslizante vertical para el ajuste de contraste. Tiene una escala de diez marcas horizontales. Una barra gris se extiende desde la parte superior hasta la octava marca desde arriba.

4 Pulse \blacktriangledown para seleccionar **Brillo**.

Imagen	Brillo
Contraste	98
Brillo	47
Color	52
Matiz	0
Realce	4
Reduc. del ruido	
Tono	
...	

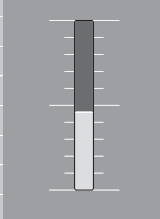
Una barra deslizante vertical para el ajuste de brillo. Tiene una escala de diez marcas horizontales. Una barra gris se extiende desde la parte superior hasta la quinta marca desde arriba.

5 Pulse \blacktriangleright para acceder a los ajustes de brillo.

6 Pulse \blacktriangle o \blacktriangledown para ajustar la configuración.

7 Pulse \blacktriangleleft para volver a los ajustes de imagen o pulse **Menu**  para salir del menú TV.

Nota:

Cuando se instalan o sintonizan canales digitales, hay más opciones disponibles.

5.4 Ajustes de imagen y sonido

La primera vez que encendió el televisor, seleccionó los valores preferidos de imagen, sonido y Ambilight. En las siguientes secciones, se describe cómo modificar o reajustar dichos valores.

5.4.1 Ajustes smart

Ajusta el televisor a uno de los valores predefinidos. Cada ajuste combina imagen, sonido y Ambilight.

1 Pulse **Menu**  y seleccione **Ajustes smart**.

2 Pulse \blacktriangleright para acceder a la lista.

3 Pulse \blacktriangle o \blacktriangledown para seleccionar un ajuste.

4 Pulse **OK**.

5 Pulse **Menu**  para salir del menú TV.

Ajustes smart: Personal, Vivo, Estándar, Cine, Ahorro de energía, Juego.

5.4.2 Asistente de ajustes

Utilice el Asistente de ajustes para tener una orientación mientras realiza ajustes básicos de la imagen y el sonido de forma fácil. Siga las instrucciones en pantalla.

1 Pulse **Menu** , seleccione **Asistente de ajustes** y pulse \blacktriangleright para entrar.

2 Pulse el botón verde para iniciar el asistente.

3 Pulse \blacktriangleleft o \blacktriangleright para seleccionar el lado izquierdo o derecho para realizar la elección.

4 Pulse el botón verde para pasar al siguiente ajuste. Pasará por varios ajustes.

Cuando termine, pulse el botón verde para guardar todos los ajustes.

5.4.3 Ajustes de imagen

Esta sección describe cómo configurar todos los ajustes de imagen individualmente.

- 1 Pulse **Menu** .
- 2 Seleccione **Imagen** y pulse **▶** para acceder a la lista.
- 3 Pulse **▲** o **▼** para seleccionar un ajuste.

Menú TV	Imagen
Ajustes smart	Contraste
Imagen	Brillo
Sonido	Color
Ambilight	Matiz
Asistente de ajust...	Realce
Opciones	Reduc. del ruido
Configuración	Tono
	Perfect Pixel HD
	Active control
	Sensor de luz
	Formato de pantalla
	Modo format auto...

- **Contraste**
Cambia el nivel de las partes claras de la imagen pero mantiene sin cambios las partes oscuras.
- **Brillo**
Cambia la intensidad de la luz de toda la imagen.
- **Color**
Cambia el nivel de saturación.
- **Matiz**
Si se sintoniza NTSC, este nivel compensa las variaciones del color.
- **Realce**
Cambia el nivel de realce de los detalles finos.
- **Reduc. del ruido**
Filtra y reduce el ruido de la imagen. Ajuste el nivel a Mínimo, Medio, Máximo o Apagado.
- **Tono**
Establece los colores como Normal, Cálido (rojizo) o Frío (azulado). Seleccione Personalizado para crear un ajuste propio en el menú Personalizado.
 - **Personalizado**
Pulse el botón verde para seleccionar cada barra y cambiar el valor de:
 - R-WP punto blanco rojo
 - G-WP punto blanco verde
 - B-WP punto blanco azul
 - R-BL nivel negro rojo
 - G-BL nivel negro verde
- **Perfect Pixel HD**
Controla los ajustes avanzados del Perfect Pixel HD Engine, gracias al cual se obtiene la mejor nitidez, contraste, color y movimiento.

Imagen	Perfect Pixel HD
...	HD Natural Motion
Reduc. del ruido	100 Hz Clear LCD
Tono	Realce avanzado
Perfect Pixel HD	Contr. dinámico
Active control	Retroillum. dinámica
Sensor de luz	Artif. de red. MPEG
Formato de pantalla	Realce del color
Modo format auto...	

- **HD Natural Motion**
Elimina la vibración del movimiento y reproduce éste de manera fluida, sobre todo en las películas.
- **100 Hz Clear LCD**
Produce un extraordinario realce de la reproducción del movimiento, mejora el nivel de negro, contraste alto sin parpadeos, imagen sin problemas y un ángulo de visualización más amplio
- **Realce avanzado**
Permite un realce superior, especialmente en las líneas y los contornos de la imagen.
- **Contr. dinámico**
Establece el nivel al que el televisor realiza automáticamente los detalles de las zonas oscuras, intermedias y claras de la imagen.
- **Retroiluminación dinámica** Establece el nivel al que se puede reducir el consumo de energía atenuando la intensidad de brillo de la pantalla Elija las opciones necesarias para un mejor consumo de energía o para ver la imagen con la mejor intensidad de brillo.
- **Artefacto de reducción de MPEG**
Suaviza las transiciones en imágenes digitales.
- **Realce del color**
Hace los colores más vivos y mejora la resolución de los detalles en colores claros
- **Active Control**
Corrige todas las señales entrantes para ofrecer la mejor imagen posible.
Activa o desactiva Active Control
- **Sensor de luz**
Ajusta la imagen y la configuración Ambilight según las condiciones de iluminación de la habitación. Activa o desactiva Sensor de luz.
- **Formato de pantalla / Modo format automatico**
Consulte la sección **5.4.4 Formato de pantalla panorámica**.

5.4.4 Formato de pantalla panorámica

Evita que aparezcan franjas negras en los lados o en la parte superior e inferior de la imagen. Cambia el formato de la imagen de forma que ocupe toda la pantalla.

- 1 Pulse **[F4]** para activar el menú Formato de pantalla.

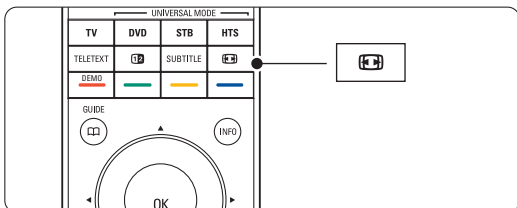

- 2 Pulse **▲** o **▼** para seleccionar un formato de pantalla disponible.
- 3 Pulse **OK**.
- 4 Pulse **▲** para mover la imagen hacia arriba y poder ver los subtítulos completos.

Consejo

Se recomienda el ajuste Formato automático para que la distorsión sea mínima.

- **Formato automático** (No para PC.)
Aumenta la imagen de forma automática para que ocupe toda la pantalla. Seguirán viéndose los subtítulos. Puede ajustar el Formato automático de dos maneras diferentes.

- 1 En el Menú TV, seleccione Imagen > **Modo de formato automático**.
- 2 Seleccione **Relleno automático** para ocupar el máximo espacio posible de la pantalla. Seleccione **Zoom automático** para mantener el formato de imagen original pero poder ver las barras negras.

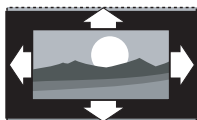

- **Super zoom** (No para HD.)
Elimina las franjas negras a los lados de las emisiones 4:3. La distorsión es mínima.

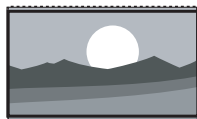

- **4:3** (No para HD.)
Muestra el formato clásico 4:3.



- **Ampliar imágenes 14:9** (No para HD.)
Aumenta el formato a 14:9.

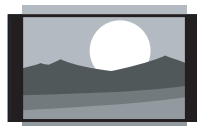

- **Ampliar imágenes 16:9** (No para HD.)
Aumenta el formato a 16:9.

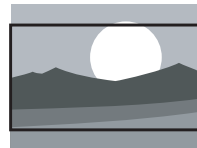

- **Pantalla panorámica**
Amplía el formato a 16:9.

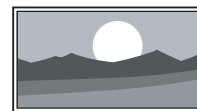

- **Sin escala** (Sólo para HD y PC.)
Realce máximo. Puede aparecer distorsión en los bordes. Pueden aparecer barras negras en imágenes del PC.

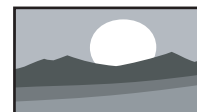

Nota

No olvide dar un nombre a la conexión en el menú Conexiones. Consulte la sección **7.5.1 Asignación de un nombre a los dispositivos**.

5.4.5 Ajustes de sonido

Esta sección describe cómo configurar todos los ajustes de sonido.

- 1 Pulse **Menu** **[M]** y seleccione **Sonido**.
- 2 Pulse **▶** para acceder a la lista.
- 3 Pulse **▲** o **▼** para seleccionar un ajuste.

Menú TV	Sonido
Ajustes smart	Ecuilizador
Imagen	Volumen
Sonido	Vol.-Defic.visuales
Ambilight	Balance
Asistente de ajust...	Idioma audio
Opciones	Dual I/II
Configuración	Mono/Estéreo
	Altavoces del telev...
	Tipo de surround
	Volumen auricular
	Niv. autom. de vol...
	Niv. de volumen
	Surround autom...

- **Ecuilizador**
Cambia los graves y agudos del sonido. Seleccione cada barra para cambiar el ajuste.
- **Volumen**
Cambia el volumen. Cuando se ajuste el volumen con **▲**, aparece una barra de volumen. Si no quiere que aparezca, vaya a Menú TV > Configuración > Instalación > **Preferencias** y pulse **▶** para acceder a la lista y seleccione Barra de volumen apagada

- **Volumen – Deficientes visuales** (sólo para Reino Unido)

Cambia el idioma del audio de Deficientes visuales seleccionado en el menú Configuración, Instalación. Consulte la sección **6.1 Instalación automática**.

- **Balance**

Ajusta el balance de los altavoces izquierdo y derecho para ajustarse del mejor modo a la posición de escucha.

- **Idioma audio**

Cuando se instalan y sintonizan canales digitales, es posible acceder a una lista de idiomas de audio en relación con el programa actual.

Para cambiar de forma permanente el idioma de audio, consulte la sección **6 Instalación de canales**.

- **Dual I/II**

Si se sintonizan, puede elegir entre dos idiomas diferentes.

- **Mono/Estéreo**

Si se encuentra disponible la emisión en estéreo, podrá seleccionar Mono o Estéreo por canal de televisión.

- **Altavoces del televisor**

Si ha conectado un sistema de audio al televisor, puede apagar los altavoces de éste.

Si el sistema de audio admite Easylink, consulte la sección **7.2.2 Easylink**. Seleccione **Automático** para que el sistema de audio reproduzca automáticamente el sonido del televisor:

- **Tipo de surround**

Para seleccionar un sonido más espacial si se emite o está disponible desde un dispositivo conectado.

- **Volumen auricular**

Cambia el volumen de los auriculares. Puede silenciar los altavoces del televisor con el botón  del mando a distancia.

- **Nivelador automat. de volumen**

Reduce las diferencias repentinas de volumen, como al principio de los anuncios o cuando se cambia de un canal a otro. Seleccione Encendido o Apagado para activarlo o desactivarlo.

- **Nivelador de volumen**

Equilibra las diferencias de volumen entre los canales o dispositivos conectados.

- 1 Cambie al canal o dispositivo que desee para nivelar la diferencia de volumen.

- 2 Seleccione **Nivelador de volumen** en el menú Sonido y cambie el volumen.

- **Surround automático**

Cambia el televisor de forma automática al mejor tipo de sonido surround sintonizado. Seleccione Encendido o Apagado para activarlo o desactivarlo.

5.5 Ambilight

Esta sección describe cómo configurar todos los ajustes de Ambilight.

- 1 Pulse **Menu**  en el mando a distancia y seleccione **Ambilight**.

- 2 Pulse **▶** para acceder a la lista.

- 3 Pulse **▲** o **▼** para seleccionar un ajuste.

Menú TV	Ambilight
Ajustes smart	Ambilight
Imagen	Modo activo
Sonido	Brillo
Ambilight	Separac
Asistente de ajust...	
Opciones	
Configuración	

- **Ambilight:**

Activa o desactiva el modo Ambilight.

- **Modo activo:**

Ajuste Ambilight entre un ajuste relajado y otro dinámico.

Relajado establece Ambilight para que cambie de manera suave y fluida con las imágenes en pantalla.

Dinámico establece Ambilight para que cambie de manera rápida e inmediata.

- **Brillo:**

Cambia la salida de luz de Ambilight.

- **Separación:**

Establece el nivel de diferencia del color de Ambilight a los lados del televisor. Si se desactiva la separación, se muestra un modo de Ambilight dinámico pero mono.

- **Precaución**

Para evitar recibir interferencias de infrarrojos, coloque sus dispositivos alejados de Ambilight.

5.6 Teletexto

El televisor posee una memoria de 1200 páginas, que guarda páginas del teletexto sintonizadas y subpáginas para reducir el tiempo de espera.

Para seleccionar una página del teletexto, consulte la sección 4.6 Selección de una página del teletexto.

5.6.1 Selección de idioma del teletexto

Algunas emisoras de televisión digitales ofrecen la posibilidad de seleccionar un idioma de teletexto preferido. Consulte la sección 6.1 Instalación automática.

5.6.2 Selección de subpáginas de número de página

Un número de página del teletexto puede incluir varias subpáginas.

Las páginas se muestran en una barra, al lado del número de la página principal.

- 1 Pulse **Teletext**.
- 2 Seleccione una página del teletexto.
- 3 Pulse ◀ o ▶ para seleccionar una subpágina.

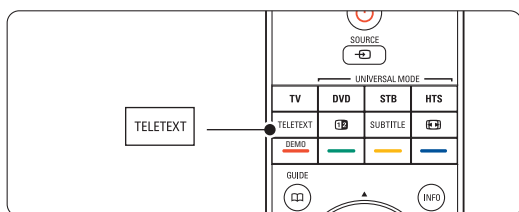

5.6.3 Selección de emisiones del teletexto T.O.P.

El teletexto T.O.P. (índice de páginas) no está disponible en todos los canales de televisión. Podrá pasar fácilmente de un asunto a otro sin usar los números de página.

- 1 Pulse **Teletext**.
- 2 Pulse **i**.
Aparece el resumen T.O.P.
- 3 Utilice ◀ o ▶, o ▲ ▼ para seleccionar un tema.
- 4 Pulse **OK** para ver la página.

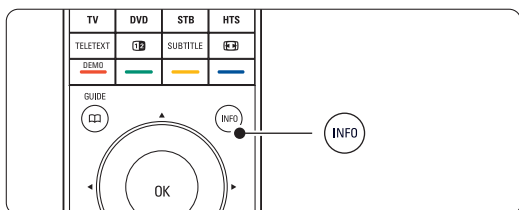

5.6.4 Teletexto en pantalla dual (no disponible para canales con servicios de texto digital)

Vea el canal de televisión y el teletexto uno al lado de otro.

- 1 Pulse **12** para ver el teletexto en pantalla dual.
- 2 Pulse **Teletext** de nuevo para ver el teletexto normal.
- 3 Pulse **Teletext** para salir del teletexto.

5.6.5 Búsqueda en el teletexto

Pase rápidamente a un tema vinculado a una serie de números de página o busque palabras específicas en las páginas del teletexto.

- 1 Pulse **Teletext**.
- 2 Pulse **OK** para resaltar la primera palabra o número
- 3 Pulse ◀ o ▶, ▲ o ▼ para pasar a la palabra o el número siguiente de la página.
- 4 Pulse **OK** para buscar una página que incluya la palabra o el número resaltado.
- 5 Pulse ▲ hasta que no haya ninguna palabra ni número resaltado para salir de la búsqueda.

5.6.6 Ampliación de páginas del teletexto

Para conseguir una lectura más cómoda, podrá ampliar la página del teletexto.

- 1 Pulse **Teletext** y seleccione una página del teletexto.
- 2 Pulse **[Ampliar]** en el mando a distancia para ampliar la parte superior de la página.
- 3 Pulse **[Ampliar]** de nuevo para ver la parte inferior de la página ampliada.
- 4 Pulse ▲ o ▼ para desplazarse por la página ampliada.
- 5 Pulse **[Ampliar]** de nuevo para volver al tamaño de página normal.

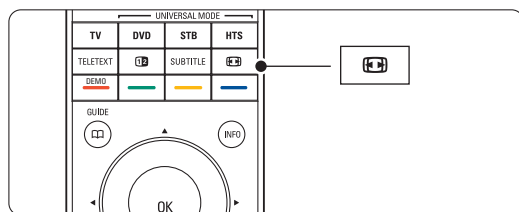

5.6.7 Menú de Teletexto

Con las opciones del menú Teletexto, podrá hacer aparecer información oculta, recorrer subpáginas de forma automática y cambiar el ajuste de los caracteres.

- **Mostrar**

Oculto o muestra información oculta de una página, como las soluciones a adivinanzas o rompecabezas.

- **Recorrer subpáginas**

Si la página seleccionada dispone de subpáginas, podrá recorrerlas de forma automática.

- **Idioma**

Algunos idiomas utilizan un conjunto diferente de caracteres. Cambie al otro grupo para ver el texto correctamente.

1 Pulse **Teletext**.

2 Pulse **Menu** .

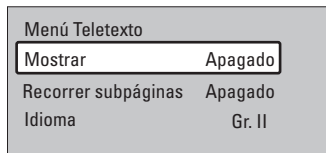

3 Pulse **▲** o **▼** para seleccionar una opción.

4 Pulse **OK** para cambiar un ajuste.

5 Pulse **Menu**  para salir del menú de Teletexto.

6 Pulse **Teletext** para salir del teletexto.

5.6.9 Teletexto 2.5

Cuando el canal de televisión dispone del mismo, este teletexto ofrece más colores y mejores gráficos.

Teletexto 2.5 está activado como ajuste de fábrica.

1 Pulse **Menu**  en el mando a distancia y seleccione **Configuración > Instalación > Preferencias > Teletexto 2.5** y pulse **▶** para acceder a la lista.

2 Seleccione **Encendido** o **Apagado** para activarlo o desactivarlo.

5.6.8 Servicios de texto digital (sólo para el Reino Unido)

Algunas emisoras de televisión digital ofrecen servicios interactivos o de texto digital exclusivos (por ejemplo, BBC1) en sus canales de televisión digital. Dichos servicios funcionan como un teletexto normal con los botones de desplazamiento, de color y de número para seleccionar y desplazarse.

1 Pulse **Teletext**.

2 Pulse **◀** o **▶**, **▲** o **▼** para seleccionar o resaltar elementos.

3 Pulse uno de los botones de colores para seleccionar una opción.

4 Pulse **OK** para confirmar o activar.

5 Pulse **■ Cancel** para cancelar los servicios interactivos o de texto digital.

! Precaución

Los servicios de texto digital se bloquean cuando se emiten subtítulos y en el menú **Opciones**, **Subtítulo** está configurado como **Encendido**. Consulte la sección **5.10 Subtítulos**.

5.7 Creación de listas de canales favoritos

Vea la lista Todos los canales o cree una lista de favoritos propia con las emisoras de radio y los canales de televisión que prefiera.

5.7.1 Selección de una lista de favoritos

Aprenda cómo seleccionar una de las listas de canales favoritos.

1 Pulse **OK**.

La primera vez, cuando haya terminado la instalación, aparece la lista Todos los canales. En otras situaciones, aparece la lista de favoritos seleccionada por última vez.

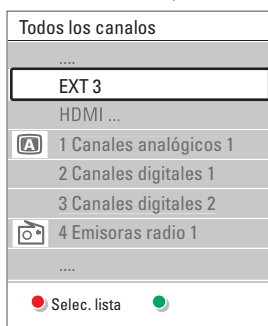

2 Pulse el botón rojo para ver todas las listas de favoritos.

3 Pulse **▲** o **▼** para seleccionar una lista.

4 Pulse **OK**.

Aparece la lista de favoritos seleccionada.

5 Pulse **OK** de nuevo para salir.

5.7.2 Creación de una lista de favoritos

Cree o modifique su propia lista de favoritos.

1 Pulse **OK**.

Aparece la lista de favoritos seleccionada por última vez.

2 Pulse el botón rojo para ver todas las listas de favoritos.

3 Pulse **▲** o **▼** para seleccionar una lista.

4 Pulse **OK**.

5 Pulse el botón verde de nuevo para acceder al modo Editar. La lista seleccionada muestra una lista de canales completa.

6 Pulse **▲** o **▼** para resaltar un canal.

7 Pulse **OK** para marcar (o desmarcar) el canal resaltado. El canal se añade a (o elimina de) la lista seleccionada.

8 Pulse el botón verde de nuevo para salir del modo Editar.

Vuelve a aparecer la lista de canales modificada.

5.7.3 Selección de un canal de una lista de favoritos

1 Pulse **OK**.

Aparece la lista de canales seleccionada por última vez.

2 Utilice **▲** o **▼** para resaltar un canal.

3 Pulse **OK**.

El televisor sintoniza ese canal.

⊕ Consejo

- Utilice **-P+** para desplazarse por los canales de televisión de la lista de favoritos seleccionada.
- Con los botones de números podrá seguir seleccionando canales que no estén marcados como favoritos.

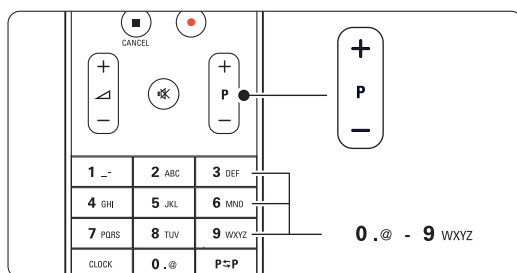

5.8 Guía electrónica de programación - EPG

La Guía electrónica de programación es una guía en pantalla de los programas de televisión digital programados. Podrá navegar, seleccionar y ver programas por hora, título o género. Existen dos tipos de EPG: 'Actual y siguiente' y '7 u 8 días'.

Cuando se instalen o sintonicen canales digitales, se dispondrá de una EPG. 'Actual y siguiente' siempre está disponible pero la EPG '7 u 8 días' sólo está disponible en algunos países.

Con el menú EPG, podrá...

- ver una lista de los programas emitidos en ese momento
- ver el siguiente programa
- agrupar los programas por género
- establecer recordatorios de cuándo comenzarán los programas
- configurar los canales de la EPG preferidos
- etc.

5.8.1 Activación de la EPG

- 1 Pulse .

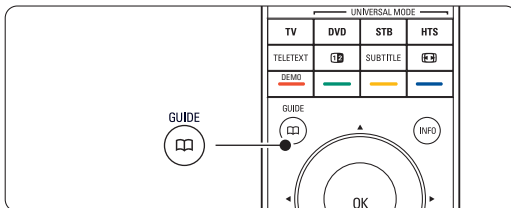

Aparece el siguiente tipo de EPG:

EPG 'Actual y siguiente'

Aparece información detallada sobre el programa actual.

26 BBC1	Mar, 12 Sept	09:17
Título : Commonwealth Games		
Info: 7:50 - 12:30 : 280 mín.		
Salida	Siguiente	
Pulse - P + para cambiar canal.		

○

EPG '7 u 8 días'

Tal vez se tarde algún tiempo en recibir los datos de la EPG.

Aparecerá la lista de programas de televisión.

Guía de programa		Mar, 12 Sept	
Aproximadamente a las 09:55		Siguiente	
BBC ONE	07:50 Commonwealth	12:30	Commonwealth
BBC TWO	09:50 Tweenies	10:15	Something Special
five	09:00 The Wright Stuff	10:30	Trisha Goddard
BBC THREE	05:32 This is BBC THREE	12:00	This is BBC THREE
BBC FOUR	05:32 This is BBC FOUR	12:00	This is BBC FOUR
abc1	09:20 Moonlighting	10:15	Daddio
Memorizar	Ver	Ir a ...	Info
13:50 Anastasia		0010 - EEN	

- 2 Utilice los botones de colores para activar las acciones disponibles indicadas en la parte inferior de la pantalla.

- **Siguiente:** para mostrar información sobre el programa siguiente.
- **Memorizar:** para marcar o desmarcar un programa como recordatorio.
- **Ver:** para ver o escuchar un programa actual.
- **Ir a...:** para pasar al día siguiente o anterior.
- **Info:** para mostrar información sobre un programa seleccionado (si está disponible).

- 3 Pulse  para salir de la EPG.

5.8.2 Más información sobre la EPG '7 u 8 días'



En el menú Guía de programa, se gestionan las búsquedas por género, las memorizaciones programadas, etc.

- 1 Pulse  en el mando a distancia.

- 2 Pulse **Menu** .

Aparece el menú Guía de programa.

Guía de programa	Programa
Programa	12:30 South Today
Buscar por género	11:50 Working Lunch
Memoriz. program.	11:55 Melrose Place
Canales EPG pref...	13:00 In aller Freund
Adquirir datos EPG	

- 3 Pulse  o  para seleccionar una opción del menú.

- 4 Pulse  para acceder.

- 5 Pulse  o  para seleccionar.

- 6 Pulse **OK** para activar o pulse el botón verde para ver

- 7 Pulse  para salir de la EPG.

Nota

Sólo aparecerán en el menú Guía de programa los canales marcados como Canales EPG preferidos.

5.9 Temporizadores y bloqueos

Esta sección describe cómo encender o apagar el televisor a una hora especificada y bloquearlo o desbloquearlo.

5.9.1 Cambio automático al modo de espera



El temporizador cambia el televisor al modo de espera después de un tiempo.

- 1 Pulse **Menu**  en el mando a distancia y seleccione **Opciones > Temporizador** y pulse **▶** para acceder a la barra del temporizador.
- 2 Pulse **▲** o **▼** para ajustar el tiempo hasta un máximo de 180 minutos, en intervalos de 5 minutos. Si se ajusta como de 0 minutos, el temporizador se apaga.

Siempre podrá apagar el televisor antes o restablecer el tiempo durante la cuenta atrás.

5.9.2 Encendido automático del televisor

El programador enciende el televisor automáticamente en un canal especificado a una hora especificada, desde el modo de espera.

- 1 Pulse **Menu**  en el mando a distancia y seleccione **Opciones > Programador** y pulse **▶** para acceder al menú Programador
- 2 Utilice **◀** o **▶**, **▲** o **▼** para seleccionar y acceder a los elementos del menú uno por uno y ajustar el canal, un día de la semana o todos los días, así como una hora de inicio.
- 3 Pulse **OK** para confirmar.
- 4 Pulse **Menu**  para salir del menú

Consejo

Para desactivar el programador, seleccione **Apagado** en el menú Programador.

5.9.3 Bloqueo de programas y canales de televisión

Bloquee canales o programas de televisión de dispositivos conectados para evitar que los niños puedan verlos. Bloquee y desbloquéelos con un código de cuatro números.

Establecimiento o cambio del código

- 1 Pulse **Menu**  en el mando a distancia y seleccione **Opciones > Determinar código o Cambiar código** y pulse **▶** para introducir el código.

- 2 Introduzca el código con los botones de números.

Vuelve a aparecer el menú **Opciones** con un mensaje que confirma que se ha creado o cambiado el código.

¿Ha olvidado su código?

- 1 Seleccione **Cambiar código**.
- 2 Pulse **▶**.
- 3 Introduzca el código de anulación 8-8-8-8.
- 4 Introduzca un nuevo código personal.
- 5 Confirme el código nuevo introducido. El código anterior se borra y el nuevo se guarda.

5.9.4 Activación o desactivación del bloqueo infantil

Si ha determinado su código, podrá bloquear todos los canales y dispositivos, bloquear un canal o dispositivo específico, determinar una hora tras la cual se bloqueen todos los canales y dispositivos, o bien indicar la edad de su hijo para el control de padres cuando se instalen o sintonicen canales digitales.

- 1 Pulse **Menu**  y
- 2 Seleccione **Opciones > Bloqueo infantil** y pulse **▶**.
- 3 Introduzca el código con los botones de números.
- 4 Seleccione una de las opciones.
- 5 Pulse **▶**.

Bloqueo o desbloqueo de todos los canales y dispositivos conectados

- 1 Seleccione **Bloqueo o Desbloquear**.

Bloqueo de un programa determinado o de todos los canales a partir de una hora dada

Bloqueo infantil	Bloqueo person...
Bloqueo	Bloquear después
Bloqueo person...	Bloqueo de canales
Desbloquear	Control de padres

- 1 Seleccione **Bloqueo personalizado**.
- 2 Pulse **▶** para acceder al menú Bloqueo personalizado.
- 2 Pulse **▶** de nuevo para acceder al menú Bloquear después.
- 4 Seleccione **Encendido** para activar el bloqueo con temporizador.
- 5 Pulse **◀**.

- 6 Seleccione **Hora**.
- 7 Pulse ►.
- 8 Introduzca la hora con ▲ o ▼ y ►.
- 9 Pulse **OK**.

Bloqueo de uno o más canales y de dispositivos conectados

- 1 Seleccione **Bloqueo personalizado**.
- 2 Pulse ► para acceder.
- 3 Pulse ▲ o ▼ para seleccionar **Bloqueo de canales**.
- 4 Pulse ►.
- 5 Pulse ▲ o ▼ para seleccionar el canal o los canales que desee bloquear o desbloquear.
- 6 Pulse **OK** cada vez para bloquear o desbloquear el canal.

Establecimiento de una clasificación de edad para un programa digital

Algunas emisoras digitales clasifican sus programas (dependiendo del país). Cuando la clasificación es superior a la edad del niño, el programa se bloquea.

- 1 Seleccione **Bloqueo personalizado**.
- 2 Pulse ► para acceder.
- 3 Pulse ▲ o ▼ para seleccionar **Control de padres**.
- 4 Pulse ►.
- 5 Pulse ▲ o ▼ para seleccionar una clasificación de edad.
- 6 Pulse **Menu**  para salir del menú Bloqueo infantil.

5.10 Subtítulos

Se pueden definir subtítulos para cada canal de televisión, procedentes del teletexto o de emisiones DVB-T (digitales).

Si se instalan y sintonizan canales digitales, podrá seleccionar el idioma de subtítulos que prefiera.



5.10.1 Subtitulado de canales de televisión analógica

- 1 Seleccione un canal de televisión analógica.
- 2 Pulse **Teletext** para acceder al teletexto.
- 3 Introduzca el número de página de tres dígitos de la página de subtítulos.
- 4 Pulse **Teletext** para salir del teletexto.

Nota

La página de subtítulos del teletexto de canales analógicos debe guardarse por separado para cada canal de televisión.

5.10.2 Activación o desactivación del subtítulado

- 1 Pulse **Menu**  en el mando a distancia y seleccione **Opciones > Subtítulo** y pulse ► para acceder a la lista.
- 2 Pulse ▲ o ▼ para seleccionar **Encendido** y ver siempre los subtítulos o **Pantalla sin sonido** para ver los subtítulos sólo cuando se haya silenciado el sonido con el botón  del mando a distancia.
- 3 Pulse ◀ para volver al menú **Opciones**.

Menú TV	Opciones
Ajustes smart	Interfaz común
Imagen	Subtítulo
Sonido	Idioma de subtítul.
Ambilight	Temporizador
Asistente de ajust...	Bloqueo infantil
Opciones	Det./Camb. c digo
Configuración	Programador
	Demo

5.10.3 Selección de un idioma de subtítulos digitales.

Si está disponible la emisión de subtítulos con canales digitales, puede seleccionar el idioma de subtítulos que prefiera de la lista de idiomas emitidos. Los idiomas de subtítulos preferidos establecidos en el menú **Instalación** se anulan temporalmente.

- 1 Pulse **Menu**  en el mando a distancia y seleccione **Opciones > Idioma de subtítulos** y pulse ► para acceder a la lista de idiomas disponibles.
- 2 Pulse ▲ o ▼ para seleccionar un idioma de subtítulos.
- 3 Pulse **OK**.

5.11 Visualización de fotografías y reproducción de música

Vea fotografías o escuche música almacenadas en un dispositivo USB (no incluido con el televisor), una videocámara (sólo para fotografías) o de la red de PC. Vea las imágenes como una secuencia de diapositivas o escuche una lista de reproducción musical hecha por usted mismo.

Nota

Philips no se hace responsable si su dispositivo USB no es admitido ni aceptará ninguna responsabilidad por daños o pérdida de los datos almacenados.

5.11.1 Inserción del dispositivo USB

- 1 Inserte un dispositivo en el lateral del televisor mientras éste está encendido.
Aparece un mensaje indicando que se ha detectado un dispositivo USB.

Nota

En el caso de que el dispositivo USB no se accione automáticamente, pulse **Source**  > Memoria portátil/USB y pulse **OK**. Seleccione **Lado** y pulse **OK** para ver el contenido de la videocámara







5.11.2 Extracción de un dispositivo USB

- 1 Pulse **Source** .
- 2 Extraiga el dispositivo USB.
- 3 Seleccione TV u otro dispositivo conectado para ver un programa.

5.11.3 Visualización de imágenes, inicio de una secuencia de diapositivas y reproducción de música

Búsqueda de imágenes en un álbum de imágenes o dispositivo USB.

- 1 Seleccione la carpeta de imágenes que contenga los archivos de imagen que ha guardado en el dispositivo USB.

USB	Imagen
 Imagen	 Afrika_2001
 Música	 Paris_2006
	 My_car.jpg
	 Jean.jpg
	 Mary.jpg





















- 2 Pulse  para acceder a la carpeta Imagen.
- 3 Pulse  o  para seleccionar una imagen o un álbum de imágenes.

Imagen	Afrika_2001
 Afrika_2001	 Kenya.jpg
 Paris_2005	 Congo.jpg
 My_car.jpg	 Victoria.jpg
 Jean.jpg	 Dakar.jpg
 Mary.jpg	 Cairo.jpg



Afrika_2001	Afrika_2001
 Kenya.jpg	 Kenya.jpg
 Congo.jpg	
 Victoria.jpg	
 Dakar.jpg	
 Cairo.jpg	

- 4 Pulse **OK** para ver la imagen o para iniciar la

secuencia de dispositivos de las imágenes del álbum.







- 5 Pulse **OK** para detener la secuencia de diapositivas. Para iniciarla de nuevo, vuelva a pulsar:
- 6 Pulse uno de los botones de colores del mando a distancia para realizar la función correspondiente que se indica en la parte inferior de la pantalla.
Si la barra de funciones de la parte inferior desaparece, pulse cualquier botón de color para que vuelva a aparecer.
- 7 Pulse  y seleccione otra imagen u otro álbum.

Ajustes de la secuencia de diapositivas

- **Detalles/Más detalles**
Muestra el nombre, la fecha y el tamaño de la imagen, así como la siguiente imagen de la secuencia de diapositivas.
- **Transiciones**
Muestra la lista de estilos de transición disponibles de las imágenes. Pulse  o  para seleccionar y pulse **OK** para activar.
- **Tiemp. diaposit.**
Establece el retardo de tiempo de las transiciones de imágenes: Pequeño, Medio o Largo.
- **Girar**
Para girar una imagen.
- **Iniciar/Mostrar/Pausa** Para detener, hacer una pausa y reiniciar la secuencia de diapositivas.

Miniaturas

Vea las imágenes de un álbum seleccionado a modo de resumen.

- 1 Seleccione un álbum de imágenes.
- 2 Pulse  para acceder a la lista de imágenes.
- 3 Pulse el botón azul
- 4 Pulse  o ,  o  para resaltar una imagen.
- 5 Pulse **OK** para ver la imagen.
- 6 Pulse  para volver al resumen de miniaturas.
- 7 Pulse de nuevo el botón azul para volver a la lista de imágenes.



Cómo escuchar música

Búsqueda de canciones en un álbum de música o dispositivo USB.

- 1 Seleccione la carpeta de música que contenga los archivos de música que ha guardado en el dispositivo USB.
- 2 Pulse ► para acceder a la carpeta Música.
- 3 Pulse ▲ o ▼ para seleccionar una canción o un álbum de música.
- 4 Pulse OK para reproducir la canción seleccionada o para reproducir una canción seguida de la siguiente canción del mismo álbum.
- 5 Pulse uno de los botones de colores del mando a distancia para realizar la función correspondiente que se indica en la parte inferior de la pantalla.

Si la barra de funciones de la parte inferior desaparece, pulse cualquier botón de color para que vuelva a aparecer.

Ajustes de Música

- **Detalles**
Muestra el nombre de archivo.
- **Repetir: uno/todos**
Repite todas las canciones del álbum hasta que usted detiene una canción o sólo repite una canción seleccionada hasta que usted la para.
- **Orden aleatorio**
Reproduce las canciones en orden aleatorio.

Vea una secuencia de diapositivas con música de fondo

Vea una secuencia de diapositivas de las imágenes guardadas acompañada de la música de fondo almacenada.

- 1 Seleccione un álbum de canciones primero y pulse OK.
- 2 Resalte la carpeta Imagen y seleccione un álbum de imágenes, a continuación, pulse OK.

5.11.4 Visualización de fotografías o reproducción de música del PC

Para ver fotos y escuchar música de un PC conectado, asegúrese de:

- que el router y el PC estén encendidos
- que su PC cuente con una aplicación de servidor de medios.

Consulte la sección 7.7 Red de PC.

- 1 Pulse el botón **Source**  del mando a distancia.
- 2 Seleccione **Red de PC** y pulse ►.
Espere hasta que aparezca el contenido del PC.

- 3 Seleccione el contenido que desee ver o escuchar y pulse ►.
- 4 Use ◀ o ▶, ▲ o ▼ para desplazarse por los archivos de música o las fotografías o por las carpetas.
- 5 Pulse OK para ver o escuchar.
- 6 Pulse ◀ para volver a la lista anterior.

Consulte la sección 9 Solución de problemas en caso de tener problemas para reproducir los archivos o en caso de que el PC no aparezca en el menú Red de PC.

5.12 Cómo escuchar canales de radio digital

Si hay emisoras digitales disponibles, se instalan los canales de radio digital durante la instalación. Para escuchar un canal de radio digital:

- 1 Pulse OK en el mando a distancia.
Aparece el menú **Todos los canales**.
- 2 Utilice los botones de números para seleccionar un canal de radio disponible a partir del número 400 en adelante. Para obtener más información sobre la reordenación, consulte la sección 6.3.3 Reordenación de los canales.
- 3 Pulse OK.

5.13 Actualización de software

Philips trata de mejorar continuamente sus productos. Puede ser recomendable actualizar el software del televisor. Para actualizar el software del televisor, necesita un dispositivo de memoria USB (no incluido).

Compruebe que el dispositivo de memoria USB tenga al menos 128 MB de espacio disponible. Asegúrese de que esté desactivada la protección contra escritura. Algunos dispositivos USB no funcionan con este televisor.

5.13.1 Asistente de actualización

El asistente de actualización le ayuda a actualizar el software del televisor.

Paso 1: Identificación del televisor

El televisor tiene que identificarse al dispositivo de memoria USB.

- 1 Pulse **Menu**  > **Configuración**.
- 2 Pulse **▶**.
- 3 Pulse **▲** o **▼** para seleccionar **Actualización de software**.
- 4 Pulse **▶**.

Configuración	Actualiz. software
Instalación	Asistente actual...
Act... de software	Info. act. software
	Actual. locales
	Aviso

- 5 Pulse **▲** o **▼** para seleccionar **Asistente de actualización**.
- 6 Pulse **▶**.
- 7 Pulse **OK** para activarlo.
- 8 Inserte un dispositivo de memoria USB en el conector USB del lateral del televisor. Aparece el menú TV.
- 9 Pulse el botón verde para continuar. Aparece un mensaje diciendo que el televisor ha escrito correctamente el archivo de identificación en el dispositivo de memoria USB.
- 10 Pulse el botón verde de nuevo para finalizar.
- 11 Extraiga el dispositivo de memoria USB del televisor.

Paso 2: Descarga de software del PC al dispositivo USB

- 1 Inserte el dispositivo de memoria USB en un PC conectado a Internet.
- 2 Localice y abra el archivo **update.htm** en el dispositivo USB.
- 3 Lea las instrucciones que aparecen en pantalla y haga clic en el botón **Enviar ID**. Si hay nuevo software disponible, se descarga la actualización en el dispositivo de memoria USB.
- 4 Extraiga el dispositivo de memoria USB del PC.

Paso 3: Transferencia de la actualización de software al televisor

El software descargado en el dispositivo de memoria USB debe cargarse ahora al televisor.

⚠ Precaución

- No extraiga el dispositivo de memoria USB del televisor durante la actualización del software.
- Si se produce un descenso de la tensión durante la actualización, no extraiga el dispositivo de memoria USB del televisor. El televisor continuará con la actualización en cuanto se recupere la alimentación.

- 1 Encienda el televisor.
- 2 Inserte un dispositivo de memoria USB en el conector USB del lateral del televisor.

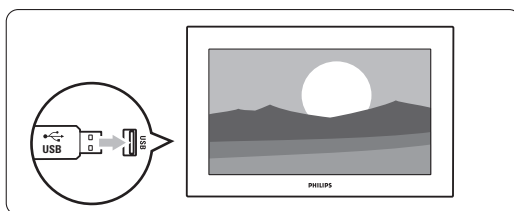

- 3 El televisor se apaga. La pantalla permanecerá en negro durante unos 10 segundos. Espere y no utilice el interruptor de encendido  del televisor.

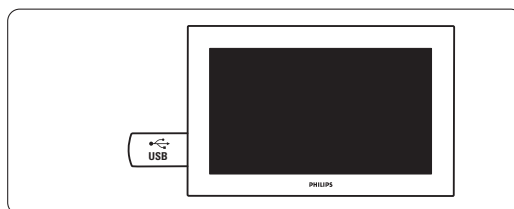

- 4** El proceso de actualización se inicia automáticamente. Por favor, espere.

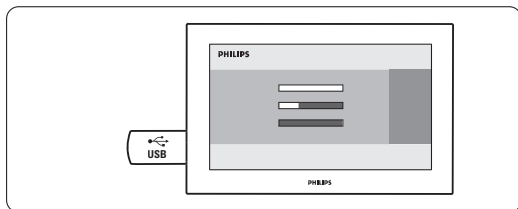

La actualización habrá terminado cuando aparezca en pantalla el mensaje 'Operation successful' (Operación correcta).

- 8** El televisor se vuelve a encender: La actualización ha finalizado.

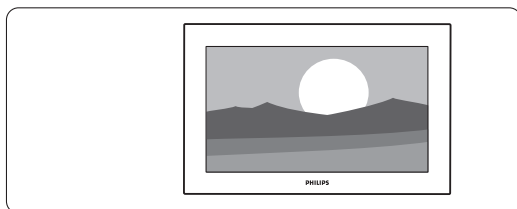

5.13.2 Actualización de software mediante una emisión digital (DVB-T)



El televisor puede recibir nuevo software del sistema de emisión digital de forma automática. Si recibe un mensaje de actualización en pantalla, se recomienda encarecidamente actualizar el software de forma inmediata: seleccione **Ahora**.

Seleccione **Más tarde**, si desea que se lo recuerden más tarde.

Seleccione **Cancelar** para salir de la actualización (no recomendado). Aunque haya cancelado la actualización, podrá realizar la actualización usted mismo desde Menú TV > Configuración > Actualización de software > Actualizaciones locales.

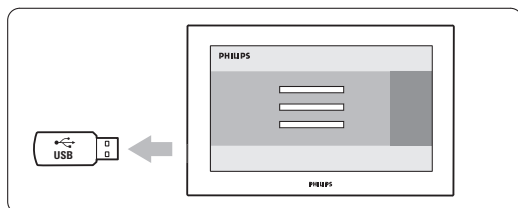
- 5** Extraiga el dispositivo de memoria USB del televisor.



- 6** Pulse  en el mando a distancia. No pulse más de una vez y no use el interruptor Power  del televisor.

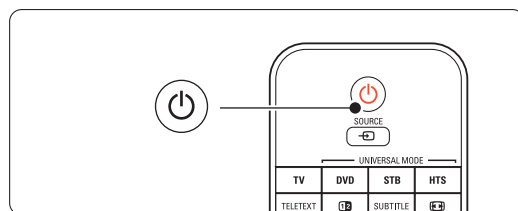

- 7** El televisor se apaga. La pantalla permanecerá en negro durante unos 10 segundos. Por favor, espere.

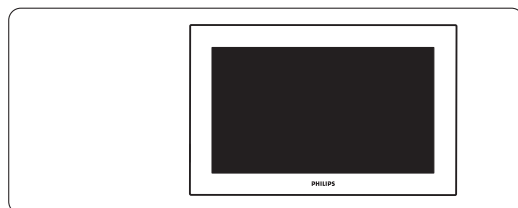

6 Instalación de canales

La primera vez que encendió el televisor, seleccionó el idioma de los menús del mismo y se instalaron todos los canales disponibles. Este capítulo le ofrece instrucciones sobre cómo volver a instalar los canales, así como otras opciones de instalación de canales útiles.

ⓘ Nota:

La reinstalación modificará la lista Todos los canales y los canales nuevos añadidos no se incluirán en ninguna lista de favoritos.

6.1 Instalación automática

Esta sección describe cómo buscar y memorizar todos los canales disponibles de forma automática.

Paso 1: Idioma de menú

Ajusta el idioma de los menús del televisor. Si los ajustes de idioma son correctos, vaya al paso siguiente.

- 1 Pulse **Menu**  en el mando a distancia y seleccione Configuración > Instalación > Idiomas y pulse **▶** para acceder a Idioma de menú.
- 2 Pulse **▲** o **▼** para seleccionar el idioma.
- 3 Pulse **OK** para confirmar.
- 4 Pulse **◀** para volver al menú Instalación.

Instalación	Idiomas
Idiomas	Idioma de menú
Instal. de canales	Audio ... preferido
Preferencias	Audio ... alternat...
Asist... mando a dist.	Subtít... preferido
Asistente... conexión	Subtít... alternat...
Renombrar dispos.	Teletexto ... pref...
Configur. de audio	Teletexto ... altern...
...	Deficiente auditivo
	Deficientes visuales
	Form... audio pref...

El menú Idiomas también ofrece los siguientes ajustes de idioma cuando se instalan y emiten canales digitales.

- **Idioma audio preferido**
Seleccione uno de los idiomas de audio disponibles como idioma preferido y alternativo.

- **Idioma subtítulo preferido**
Seleccione uno de los idiomas de subtítulo disponibles como idioma preferido y alternativo. Consulte la sección 5.10 Subtítulos.
- **Idiomas de teletexto preferidos** Seleccione uno de los idiomas de teletexto preferidos como idioma preferido y alternativo.
- **Deficiente auditivo**
Seleccione **Encendido** para ver la versión de subtítulos para deficientes auditivos de su idioma de subtítulos o de audio preferido cuando esté disponible.
- **Deficientes visuales** (sólo para el Reino Unido)
Le permite escuchar los comentarios adicionales de audio (si están disponibles) en el idioma que desee a través de los altavoces del televisor; a través de unos auriculares o a través de ambos.

ⓘ Nota:

Si están activados Deficientes visuales y Deficiente auditivo, el idioma de la opción Deficientes visuales tendrá prioridad para el audio y la opción Deficiente auditivo para los subtítulos.

- **Formato de audio preferido** Seleccione el formato de audio disponible y preferido para conseguir la mejor reproducción de sonido. Seleccione **Avanzado** para obtener la mejor reproducción de sonido si se ha conectado un sistema de cine en casa al televisor. Seleccione **Estándar** en todos los casos.

Paso 2: Selección del país

Seleccione el país en el que se encuentra. El televisor instalará y organizará los canales de televisión de acuerdo con su país.

Si la selección de país es correcta, vaya al paso siguiente.

- 1 Pulse **▼** para seleccionar Instalación de canales.
- 2 Pulse **▶** para acceder al menú Instalación de canales. Se resalta **Instalación automática**.

Instal. de canales	Instalación autom...
Instalación autom...	Iniciar ahora
Actual. de instal...	
Mensaje de inicio	
Digital: prueba de r...	
Analóg.: instal.man.	
Reordenar	

- 3 Pulse **▶** para acceder.
- 4 Pulse **OK**. Aparece la lista de países.

- 5 Pulse ▲ o ▼ para seleccionar el país.
- 6 Pulse el botón verde.

Paso 3: Selección de antena o cable

Esta selección está disponible únicamente si el televisor está preparado para recibir canales de TDC de su país. Seleccione **Antena** para instalar todos los canales de televisión digital terrestre (TDT) y analógicos disponibles. Seleccione **Cable** para instalar todos los canales de televisión digital por cable (TDC) y analógicos disponibles.

- 1 Pulse o o æ para seleccionar **Antena** o **Cable**.
- 2 Pulse **Siguiente**.
- 3 Si el televisor se lo solicita, introduzca la ID de red que le haya proporcionado el proveedor:

Nota

Puede realizar la instalación de canales tanto si está conectado a una antena digital o a una red por cable. No obstante, debe llevar a cabo la instalación dos veces. Para ver los canales almacenados de antena o de cable, deberá cambiar entre los ajustes Antena y Cable en el menú Instalación de canales > Antena/Cable.

Paso 4: Instalación de los canales de televisión y radio

El televisor buscará los canales de televisión digitales y analógicos disponibles, así como emisoras de radio digital y los guardará.

Si en el paso 3 seleccionó Cable, el menú Ajustes estará disponible. No modifique estos ajustes a menos que el proveedor le proporcione los valores específicos para Frecuencia de red, ID de red o Nivel de símbolo. Siga las instrucciones en pantalla para modificar los ajustes. Utilice las teclas numéricas para introducir los números. También tiene la posibilidad de elegir la instalación de canales analógicos.

- 1 Seleccione **Iniciar**.
Puede que la instalación tarde unos minutos. Si ha seleccionado Cable, puede que el televisor le solicite que introduzca la ID de red proporcionada por el proveedor de servicios de cable. Introduzca esta ID con las teclas numéricas.
- 2 Una vez finalizada la instalación, pulse **Terminar** para volver al menú Instalación de canales.
- 3 Pulse **Menu**  para salir del menú.

Consejo:

Cuando se encuentran canales digitales, la lista de canales instalados podría mostrar algunos números de canal vacíos. Si desea asignar otros nombre, reordenar o

desinstalar canales guardados, consulte la sección **6.3 Reordenación de canales**.

Paso 5 Reloj, huso horario y selección de horario de verano

Sólo está disponible cuando el país seleccionado admite la emisión digital.

Si este paso no es aplicable, vaya al paso siguiente.

- 1 Pulse ▼ para seleccionar **Reloj**.
- 2 Pulse ► para acceder:
- 3 Pulse ▲ o ▼ para seleccionar **Modo reloj automático**.
- 4 Pulse ► para acceder.

Instalación	Reloj
...	Modo reloj autom...
Assist. de conexión	Huso horario
Renombrar dispos...	Horario de verano
Configur. de audio	
Decodificador	
Inst. de red manual	
Reloj	
Ajustes de fábrica	

Modo reloj automático

Seleccione **Automático** para indicar al televisor que obtenga siempre la hora correcta. Huso horario y la corrección de Horario de verano se ajustan automáticamente.

Seleccione **Manual** si en su zona no está disponible la coordinación de hora universal (UTC).

Huso horario/Horario de verano

Si ha seleccionado el Modo reloj automático manualmente, seleccione el huso horario local y elija entre **Hora estándar** y **Horario de verano**.

6.2 Analógico: instalación manual

Puede sintonizar manualmente canales de televisión analógica canal por canal mediante Instalación manual.

6.2.1 Selección del sistema

- 1 Pulse **Menu**  en el mando a distancia y seleccione Configuración > Instalación > Instalación de canales > **Analógico: instalación manual**.
- 2 Pulse ► para acceder al menú Instalación manual. Se resalta Sistema.

- 3 Pulse ► para acceder a la lista Sistema.
- 4 Pulse ▲ o ▼ para seleccionar el país o la parte del mundo en la que se encuentra en ese momento.
- 5 Pulse ◀ para volver al menú Instalación manual.

Instal. de canales	Analóg.: instal.man.
Instalación autom...	Sistema
Actual. de instal...	Buscar
Mensaje de inicio	Sintonía fina
Digital: prueba de r...	Guardar canal act.
Analóg.: instal.man.	Almacenar canal n.
Reordenar	

6.2.2 Búsqueda y almacenamiento de un nuevo canal

- 1 Pulse **Menu**  y seleccione Configuración > Instalación > Instalación de canales > Analógico: instalación manual > **Buscar**.
- 2 Pulse ► para acceder al menú Buscar.
- 3 Pulse el botón rojo para introducir la frecuencia usted mismo o pulse el botón verde para buscar el siguiente canal.

Consejo

Si conoce la frecuencia, introduzca los tres números de la misma con los botones de números del mando a distancia.

- 4 Pulse ◀ cuando se haya encontrado el nuevo canal.
- 5 Seleccione **Almacenar como canal nuevo** para memorizar el nuevo canal con un número de canal nuevo.
- 6 Pulse ► para acceder.
- 7 Pulse **OK**.
Aparece Hecho.
- 8 Pulse **Menu**  para salir del menú de instalación de canales.

6.2.3 Sintonía fina de un canal

Cuando la recepción de un canal sea mala, utilice la sintonía fina.

- 1 Pulse **Menu**  y seleccione Configuración > Instalación > Instalación de canales > Analógico: instalación manual > **Sintonía fina**.
- 2 Pulse ► para acceder al menú Sintonía fina.
- 3 Pulse ▲ o ▼ para ajustar la frecuencia
- 4 Pulse ◀ cuando haya terminado con la sintonía fina.

- 5 Seleccione **Guardar canal actual** si desea memorizar el canal sintonizado con el número de canal actual.
- 6 Pulse ► para acceder.
- 7 Pulse **OK**.
Aparece Hecho.
- 8 Pulse **Menu**  para salir del menú de instalación de canales.

6.3 Reordenación de los canales almacenados

Para dar un nuevo nombre a canales almacenados, reordenarlos, desinstalarlos o volver a instalarlos.

6.3.1 Asignación de un nuevo nombre a un canal

Asigne o cambie el nombre de un canal para el que todavía no se haya introducido un nombre.

- 1 Pulse **Menu**  y seleccione Configuración > Instalación > Instalación de canales > **Reordenar**.
- 2 Pulse ► para acceder a la lista de canales.
- 3 Pulse ▲ o ▼ en la lista de canales para seleccionar el canal al que desee cambiar el nombre.
- 4 Pulse el botón rojo.
- 5 Pulse ◀ o ► para seleccionar un carácter ▲ o ▼ para cambiar los caracteres. Hay espacios, números y otros caracteres especiales situados entre la **z** y la **A**.
- 6 Pulse el botón verde o **OK** para terminar.

Consejo

Con el botón amarillo, se pueden borrar todos los caracteres. Con el botón azul, puede eliminar el carácter que esté resaltado.

6.3.2 Desinstalación o reinstalación de un canal

Para desinstalar un canal guardado de forma que no sea posible sintonizarlo.





Reinstalación de un canal previamente desinstalado.

- 1 Pulse **Menu**  y seleccione Configuración > Instalación > Instalación de canales > **Reordenar**.
- 2 Pulse ► para acceder a la lista de canales.
- 3 Pulse ▲ o ▼ en la lista de canales para seleccionar el que desee desinstalar o volver a instalar.

- 4 Pulse el botón verde para desinstalar o volver a instalar el canal.
- 5 Pulse **Menu**  para salir del menú.

6.3.3 Reordenación de los canales

Cambie el orden de los canales almacenados.

- 1 Pulse **Menu**  y seleccione Configuración > Instalación > Instalación de canales > **Reordenar**.
- 2 Pulse  para acceder a la lista de canales.
- 3 Pulse  o  en la lista de canales para seleccionar el canal que desee reordenar.
- 4 Pulse el botón amarillo para mover hacia arriba el canal resaltado de la lista de canales.
- 5 Pulse el botón azul para mover hacia abajo el canal resaltado en la lista de canales.
- 6 Pulse **Menu**  para salir del menú.

6.4 Gestión de canales

6.4.1 Búsqueda automática



Una vez al día, a las tres de la tarde, el televisor busca todos los canales de televisión disponibles automáticamente. Deje el televisor en modo de espera.

Los canales encontrados anteriormente se actualizan y se guardan los canales nuevos. Los canales ya no encontrados por la búsqueda se eliminan de la lista de canales. Cuando la gestión de canales ha encontrado o eliminado canales, aparece un mensaje cuando el televisor arranca. Puede activar o desactivar este mensaje.

- 1 Pulse **Menu**  y seleccione Configuración > Instalación > Instalación de canales > **Mensaje de inicio**.
- 2 Seleccione Encendido o Apagado.

6.4.2 Búsqueda manual



Puede realizar la actualización de la instalación usted mismo en cualquier momento.

- 1 Pulse **Menu**  y seleccione Configuración > Instalación > Instalación de canales > **Actual. de instalación**.
- 2 Pulse  para acceder al menú de actualización de la instalación.
- 3 Pulse **OK**.
- 4 Pulse el botón verde para comenzar.
Comienza la actualización, que puede tardar unos minutos.
- 5 Si la actualización ha finalizado, pulse el botón rojo para volver al menú Instalación de canales.

- 6 Pulse **Menu**  para salir del menú.

6.5 Prueba de recepción digital

Si recibe programas de televisión digital, puede comprobar la calidad y el nivel de la señal de un canal específico.



- 1 Seleccione un canal.
- 2 Pulse **Menu** .
- 3 Seleccione Configuración > Instalación > Instalación de canales > **Digital: prueba de recepción**.
- 4 Pulse  para acceder.
- 5 Pulse **OK**.
- 6 Pulse el botón verde para comenzar la prueba. Se muestra información sobre la calidad y el nivel de la señal del canal actual.
- 7 Utilice las teclas del cursor para modificar la frecuencia y mejorar así la señal o introduzca una nueva frecuencia directamente con las teclas numéricas.
- 8 Pulse el botón verde para guardar la frecuencia si el nivel y la calidad de la señal son buenos.
- 9 Pulse el botón rojo para volver al menú Instalación de canales.
- 10 Pulse **Menu**  para salir del menú.

Consejo

Para lograr los mejores resultados, póngase en contacto con un instalador de antenas especializado.

6.6 Ajustes de fábrica

Puede volver a los ajustes de fábrica originales. Sólo se volverán a configurar los ajustes de imagen, sonido y Ambientlight.

- 1 Pulse **Menu**  y seleccione Configuración > Instalación > **Ajustes de fábrica**.
- 2 Pulse  para acceder al menú Ajustes de fábrica.
- 3 Pulse **OK**.
- 4 Pulse **Menu**  para salir del menú.

7 Conexiones

7.1 Descripción general de las conexiones

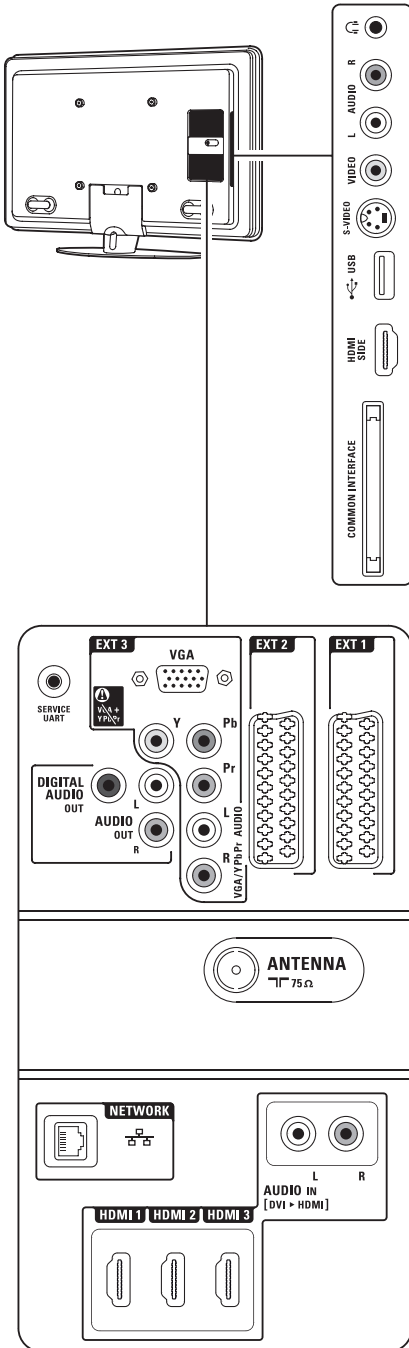

Conectores laterales

- 1 Auriculares**
Mini jack estéreo
- 2 Audio L/R**
Entrada Audio L/R para ser utilizada con las tomas Video o S-Video del lateral del televisor.
- 3 Video**
Conector de vídeo para ser utilizado con las tomas Audio L/R del lateral del televisor.
- 4 S-Video**
Conector de S-vídeo para ser utilizado con las tomas Audio L/R del lateral del televisor.
- 5 USB**
Conector USB.
- 6 HDMI SIDE**
Entrada HDMI
- 7 Common interface**
Ranura para módulos de acceso condicional (CAM)

Conectores posteriores

- 8 EXT1, EXT2**
Euroconectores para DVD, vídeo, receptor digital, consola de juegos, etc.
- 9 EXT3**
Conectores Audio L/R y Y Pb Pr de vídeo por componentes para DVD, receptor digital o consola de juegos, etc. Conectores VGA y Audio L/R para PC.
- 10 Service UART**
Sólo para asistencia técnica.
- 11 Digital Audio Out**
Conector cinch de salida de sonido para un sistema de cine en casa, etc.
- 12 Audio Out L/R**
Conectores cinch de salida de sonido para sistemas de cine en casa, etc.
- 13 Entrada de antena**
- 14 Network**
Conector de red doméstica.
- 15 HDMI 1, HDMI 2, HDMI 3**
Conectores de entrada HDMI para un reproductor de Blu-ray Disc, receptor digital de alta definición o consola de juegos de alta definición, etc.
- 16 Audio L/R In [DVI a HDMI]**
Conectores derecho/izquierdo de entrada de audio que se utilizarán junto con una conexión DVI a HDMI.

7.2 Acerca de las conexiones

7.2.1 Lo que debe saber

Conecte el dispositivo con la conexión de la máxima calidad posible.

Busque la conexión de la máxima calidad para el dispositivo. Utilice esa conexión para el televisor.

HDMI - Máxima calidad ★★★★★

Una conexión HDMI posee la mejor calidad de imagen y sonido. Un cable combina las señales de vídeo y audio. Utilice HDMI para señales de televisión de alta definición. HDMI con EasyLink ofrece un fácil funcionamiento de los dispositivos conectados cuando éstos cuentan con el estándar HDMI CEC. Consulte la sección **7.2.2 EasyLink**. Un dispositivo conectado al televisor mediante HDMI sólo puede enviar señales de audio y vídeo al televisor. El dispositivo no puede recibir ni grabar audio ni vídeo del televisor.

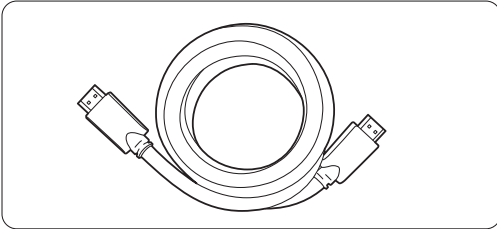

Cable HDMI (máximo 5 m)

👉 Consejo

DVI a HDMI – Mayor calidad ★★★★★

Use un adaptador de DVI a HDMI si su dispositivo tiene sólo una conexión DVI.

Conecte un cable de Audio L/R a Audio In L/R (DVI a HDMI) para el sonido.

Asigne esta entrada Audio In a HDMI 1, 2 o 3 cuando esté conectado el dispositivo. Consulte la sección **7.5.2 Configuración de audio** (si está disponible).

📌 Nota

HDMI admite HDCP (del inglés High-bandwidth Digital Contents Protection, protección de contenido digital de ancho de banda alto). HDCP es una señal de protección contra copia con contenido HD (disco DVD o Blu-ray Disc).

YPbPr – Mayor calidad ★★★★★

Utilice las conexiones YPbPr de vídeo por componentes junto con las entradas de audio derecha e izquierda. Asocie los colores de cable cuando realice la conexión.

YPbPr puede admitir señales de televisión de alta definición.

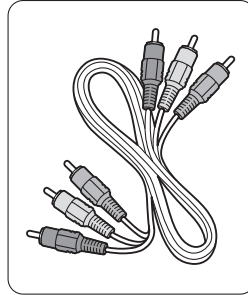

Vídeo por componentes
Cable YPbPr
- Rojo, verde, azul

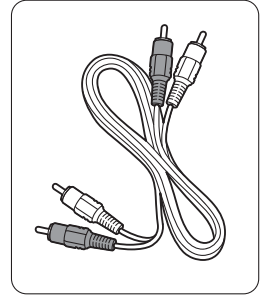

Cable de Audio L/R
- rojo, blanco

Euroconector - Buena calidad ★★★

Un cable combina las señales de vídeo y audio. Los euroconectores pueden admitir vídeo RGB pero no señales de televisión de alta definición.

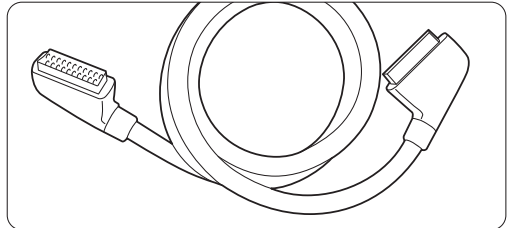

Cable euroconector

S-Video - Buena calidad ★★

Utilice el cable de S-vídeo junto con el cable de Audio L/R (cinch). Asocie los colores de cable cuando realice la conexión.

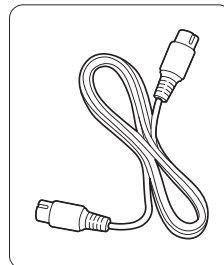

Un cable de S-vídeo

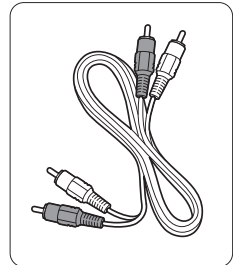

Cable de Audio L/R
- Rojo, blanco

Video - Calidad básica ★

Utilice un cable de vídeo (cinch) junto con un cable de Audio L/R (cinch). Asocie los colores de cable cuando realice la conexión.

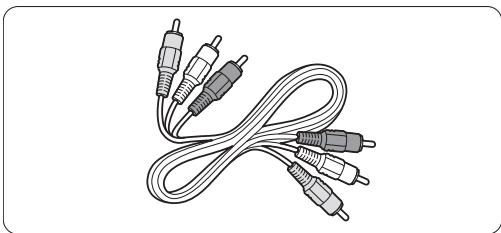

Vídeo combinado, cable amarillo y de Audio L/R - rojo y blanco

7.2.2 HDMI con EasyLink

Los dispositivos conectados con HDMI y que tienen el estándar HDMI CEC pueden funcionar juntos.

- 1 Pulse **Menu** > Configuración > Instalación > Preferencias y pulse para acceder a la lista.
- 2 Pulse o para seleccionar **EasyLink**.
- 3 Pulse para acceder.
- 4 Pulse o para seleccionar **Encendido** o **Apagado**.
- 5 Seleccione **Encendido** para activar EasyLink.

EasyLink podría no funcionar con dispositivos de otras marcas.

Reproducción con un solo toque

Inserte un disco de DVD y pulse Play. El televisor pasa del modo en espera a mostrar automáticamente el programa de DVD.

Modo de espera del sistema

Pulse el botón del mando a distancia durante más de 2 segundos para poner los dispositivos conectados en el modo de espera.

Control del audio del sistema

Si conecta un sistema de audio, puede escuchar el sonido del televisor por el sistema de audio mientras los altavoces del televisor están en silencio. Consulte la sección **5.4.5 Ajustes de sonido, altavoces del televisor**.

Nota

Asegúrese de que todas las funciones HDMI-CEC de los dispositivos HDMI-CEC (p. ej. un sistema de cine en casa) estén configuradas correctamente.

7.2.3 Salida de audio sincronizada con la imagen

Para conseguir la mejor correspondencia entre la imagen y el sonido de los diálogos en pantalla, conecte un sistema de cine en casa a las salidas de Audio L/R o Digital Audio. Consulte los diagramas **7.4.4** y **7.4.8**.

No conecte la señal de audio de un reproductor de DVD, receptor digital u otro dispositivo de audio/vídeo directamente al sistema de cine en casa.

7.3 Conexión con el Asistente de conexión (si está disponible)

Utilice el Asistente de conexión para ver cómo debe conectar los dispositivos al televisor. Configura todos los ajustes necesarios automáticamente.

También puede conectar los dispositivos sin usar el Asistente de conexión. Consulte la sección **7.4 Conexión sin el Asistente de conexión**.

- 1 Pulse **Menu** en el mando a distancia y seleccione Configuración > Instalación > **Asistente de conexión**.
- 2 Pulse para arrancar el Asistente de conexión y pulse **OK**.

7.4 Conexión sin el Asistente de conexión

Las conexiones que aparecen en este apartado son recomendaciones de los casos más utilizados. Son posibles otras soluciones.

Cuando se conecta un dispositivo, el televisor ha de saber qué conexión ha hecho. Consulte la sección **7.5 Configuración de las conexiones**.

7.4.1 Reproductor de DVD

Utilice un cable euroconector para conectar el dispositivo a la entrada **EXT1** de la parte posterior del televisor.

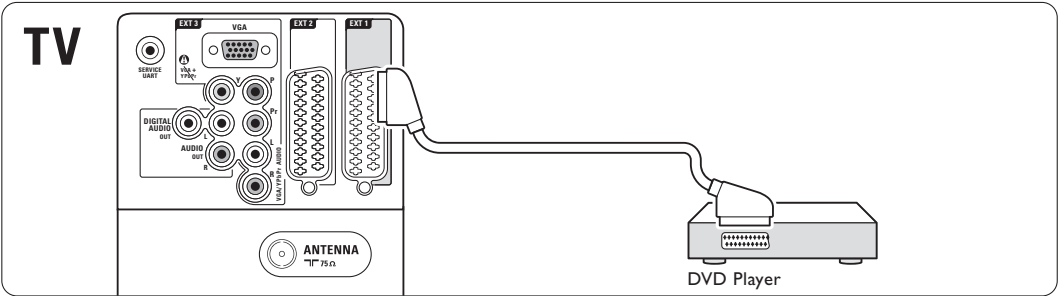

7.4.2 Grabador de DVD o receptor digital

Utilice un cable euroconector y 2 cables de antena.

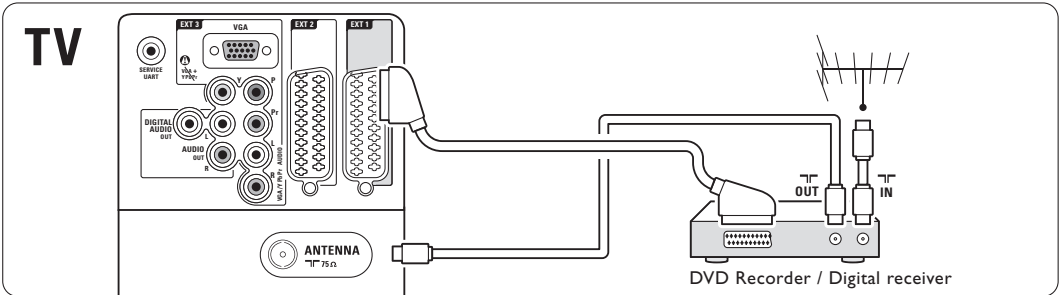

7.4.3 Grabador de DVD y receptor digital

Utilice 3 cables euroconector y 3 cables de antena.

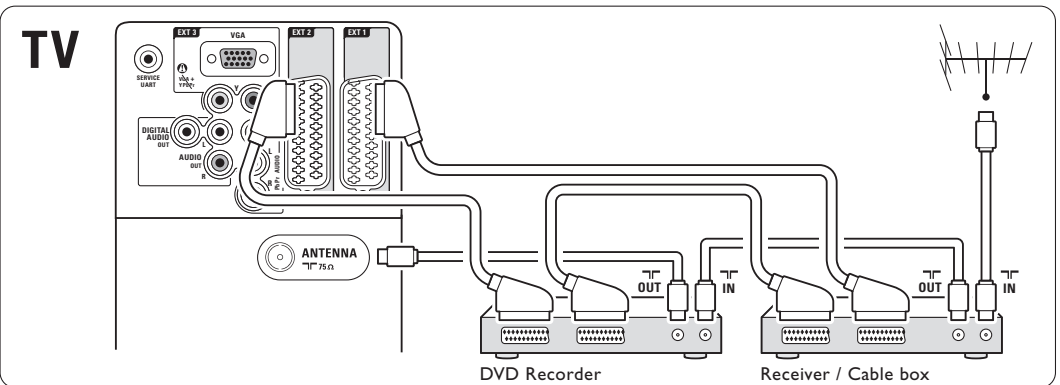

7.4.4 Grabador de DVD y sistema de cine en casa

Utilice un cable euroconector, 2 cables de antena y 1 cable de audio digital (cinch).

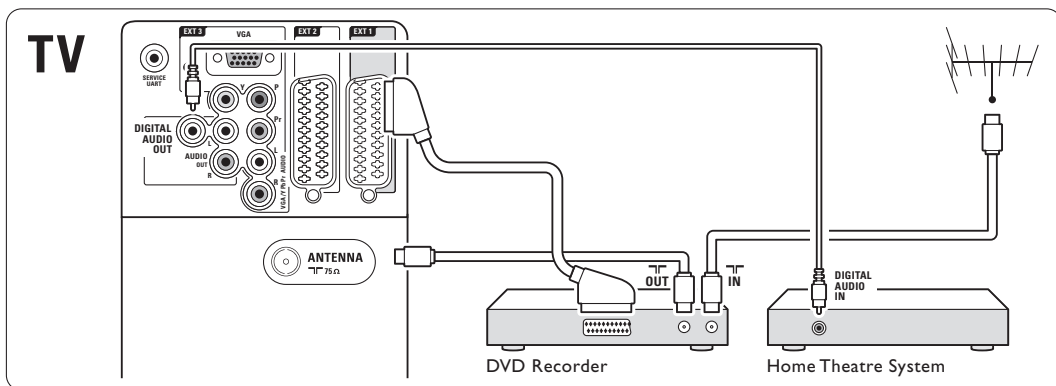

7.4.5 Grabador de DVD y sistema de cine en casa con DVD

Utilice 2 cables euroconectores, 2 cables de antena y 1 cable de audio digital (cinch).

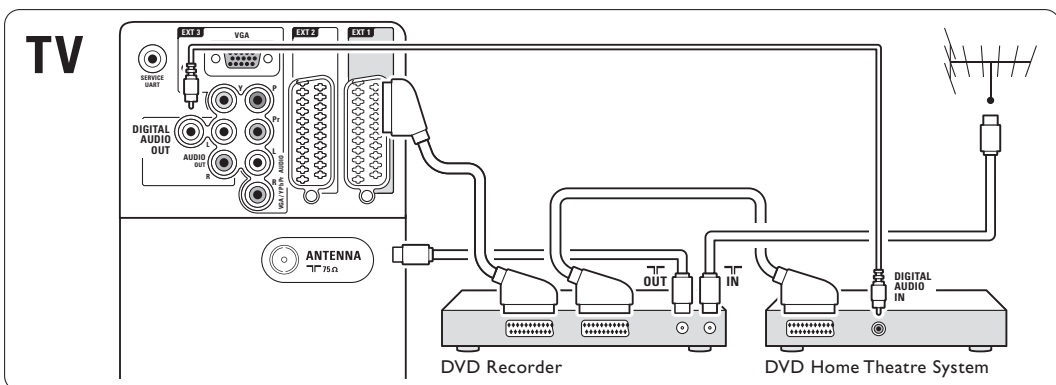

7.4.6 Receptor de satélite

Utilice un cable euroconector y 2 cables de antena.

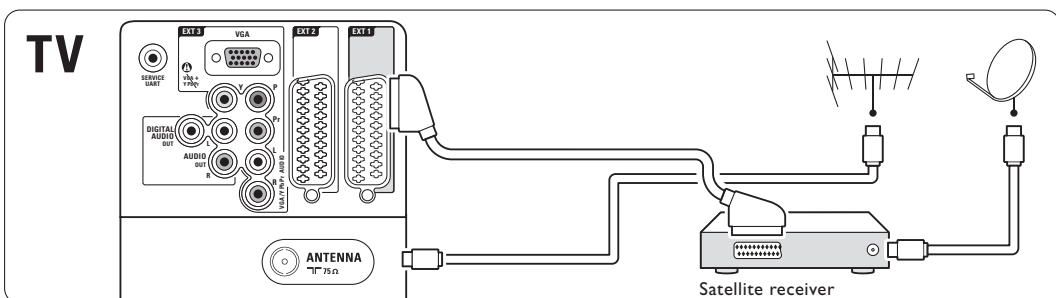

7.4.7 Receptor digital de alta definición / receptor de satélite de alta definición

Utilice un cable HDMI y 2 cables de antena.

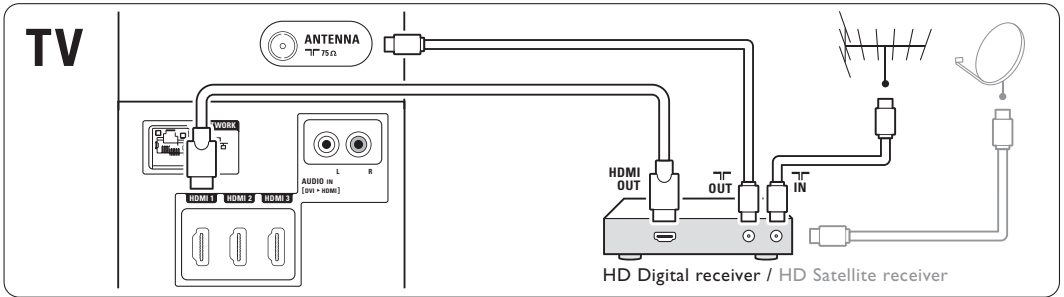

7.4.8 Grabador de DVD-R, sistema de cine en casa y receptor digital

Utilice 3 cables euroconectores, 3 cables de antena y 1 cable de audio digital (cinch).

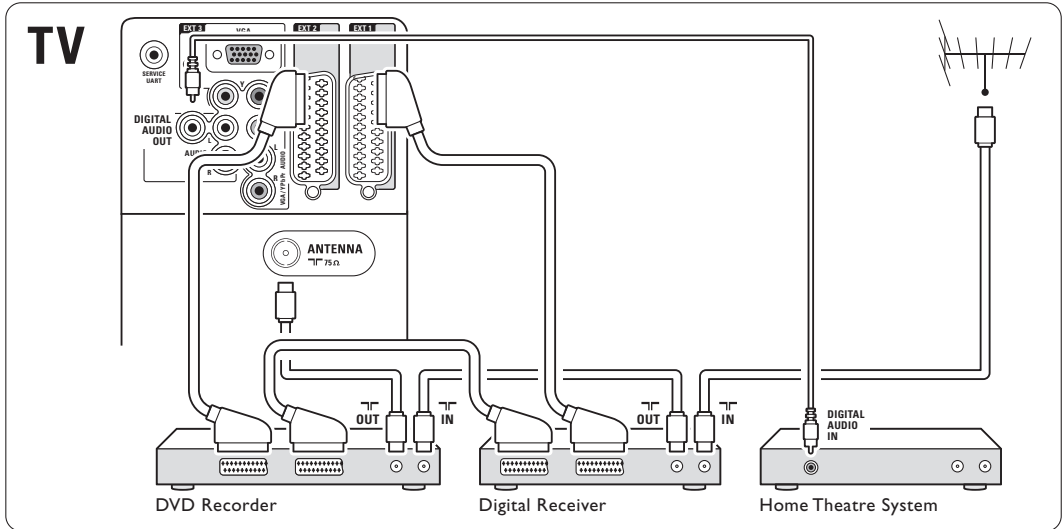

7.4.9 Reproductor de Blu-ray Disc

Utilice un cable HDMI.

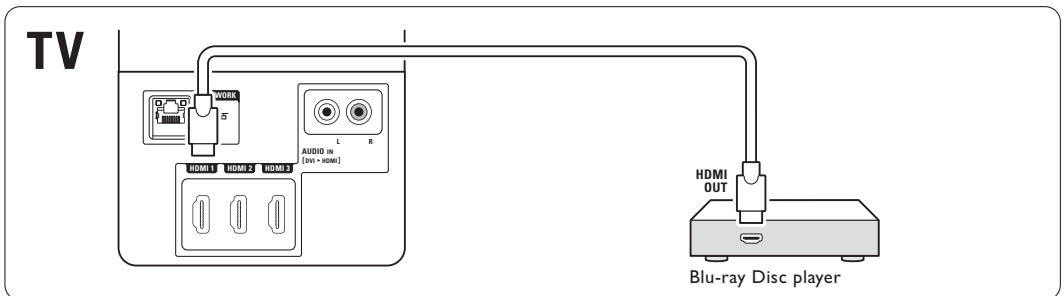

7.4.10 Consola de juegos

La conexión más práctica para una consola de juegos es la que se encuentra en el lateral del televisor:

Nota

Para evitar el retardo de imagen, establezca el modo de juego en el televisor. Pulse **Menu** > **Menú TV** > **Ajustes smart** > **Juego**.

Conexión en el lateral del televisor

Utilice la conexión HDMI o las conexiones de S-vídeo y Audio L/R o las conexiones de Vídeo y Audio L/R.

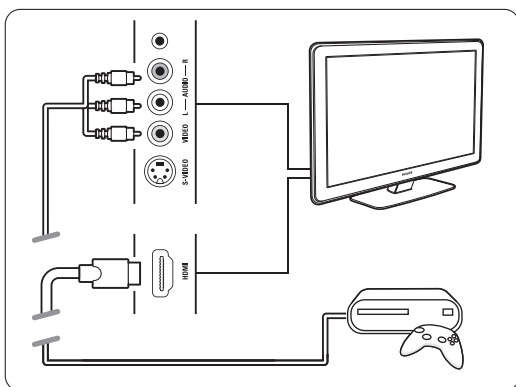

Conexión en la parte posterior del televisor

Utilice una conexión HDMI o las conexiones EXT3-YPbPr y Audio L/R para obtener una calidad de alta definición

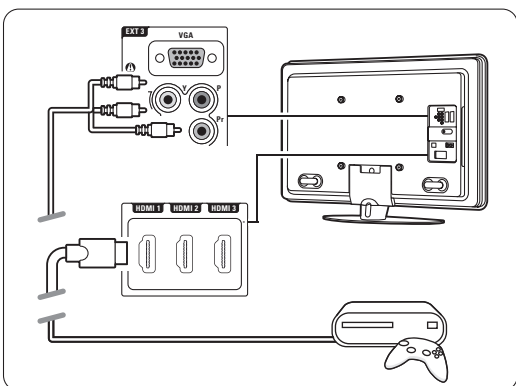

7.4.11 Videocámara

La conexión más práctica para una videocámara es la que se encuentra en el lateral del televisor:

Conexión en el lateral del televisor

Utilice la conexión HDMI o las conexiones de Vídeo y Audio L/R o las conexiones de S-vídeo y Audio L/R.

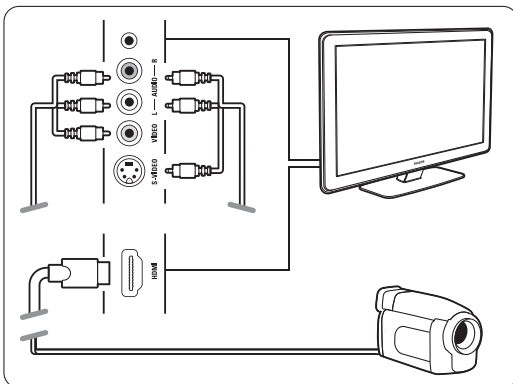

Conexión en la parte posterior del televisor

Utilice una conexión HDMI o las conexiones EXT3-YPbPr y Audio L/R para obtener una calidad de alta definición

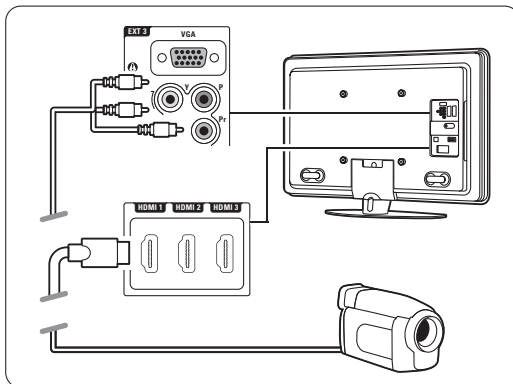

7.4.12 Ordenador personal

Puede conectar el PC directamente al televisor. El televisor funciona como un monitor de PC.

Para tener más opciones, puede conectar el PC de una red de varios PC. Consulte la sección **7.7 Red de PC**.

Al igual que un monitor, el PC puede conectarse al lateral con un adaptador de DVI a HDMI o con un cable del PC al televisor. Como alternativa, puede conectar el PC en la parte posterior con la conexión VGA.

⚠ Precaución

Antes de realizar la conexión con el PC, configure el monitor del mismo con una tasa de refresco de 60Hz.

💡 Consejo

Ajuste el formato de pantalla del televisor a Sin escala en el menú Formato de pantalla para obtener un realce máximo de la imagen del PC. Consulte la sección **5.4.4 Formato de pantalla panorámica**.

Conexión DVI a HDMI

Utilice un adaptador DVI a HDMI para conectar a la conexión lateral HDMI.

Conecte la entrada Audio L/R al lateral para tener sonido.

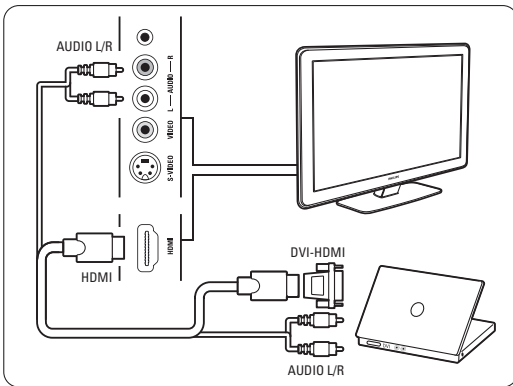

Conexión PC a TV

Utilice un cable de salida PC-TV a S-vídeo y un cable Audio L/R para conectar al lateral del televisor.

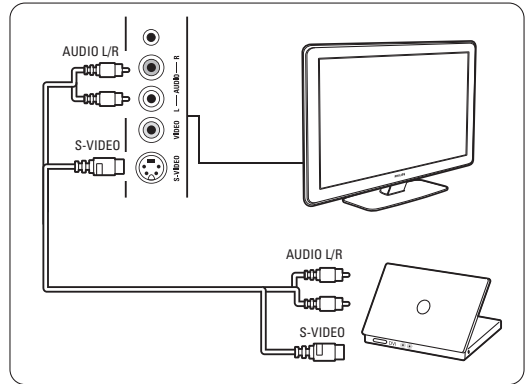

Conexión VGA

Utilice un cable VGA para conectar el PC a la entrada EXT3 de la parte posterior del televisor. Conecte la entrada Audio L/R a EXT3 Audio L/R.

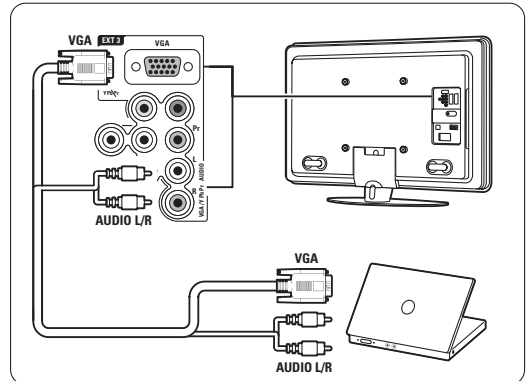

Para conocer las resoluciones del monitor del PC admitidas, consulte la sección **8 Datos técnicos**.

7.5 Configuración de las conexiones

El televisor tiene que saber qué conexiones ha hecho y qué dispositivo está conectado a qué conector.

Si ha utilizado el Asistente de conexión, la configuración de las conexiones ya estará lista.

7.5.1 Asignación de un nombre a los dispositivos

Dé un nombre a los dispositivos conectados para seleccionarlos fácilmente y para manipular mejor la señal.

Asigne el tipo de dispositivo (DVD, vídeo, consola de juegos...) al conector que utilice para dicho dispositivo.

1 Pulse **Menu**  en el mando a distancia y seleccione Configuración > Instalación > **Renombrar dispositivos.**

2 Pulse **▶** para acceder a la lista.

3 Pulse **▲** o **▼** para seleccionar el conector que ha utilizado para el dispositivo conectado.

4 Pulse **▶**.

5 Pulse **▲** o **▼** para seleccionar el tipo de dispositivo.

6 Pulse **Menu**  para salir del menú.

7.5.2 Configuración de audio (si está disponible)

Si utiliza el conector Audio In L/R (DVI a HDMI) para un dispositivo conectado a HDMI de la parte posterior del televisor, asigne esta entrada Audio In a HDMI 1, 2 ó 3 cuando esté conectado el dispositivo.

1 Pulse **Menu**  en el mando a distancia y seleccione Configuración > Instalación > **Configuración de audio.**

2 Pulse **▶** dos veces

3 Pulse **▲** o **▼** para seleccionar la conexión HDMI que debería enlazarse con esta entrada Audio In.

Configur. audio	Audio in L/R
Audio in L/R	Ninguno
	HDMI 1
	HDMI 2
	HDMI 3

7.5.3 Canales del decodificador

Los decodificadores que decodifican un canal de antena se conectan a **EXT1** o **EXT2** (euroconector).

Tiene que asignar el canal de televisión como canal para decodificar. A continuación, asigne la conexión donde se ha conectado el decodificador.

1 Pulse **Menu**  en el mando a distancia y seleccione Configuración > Instalación > Decodificador > **Canal.**

2 Pulse **▶** para acceder a la lista.

3 Pulse **▲** o **▼** para seleccionar el canal a decodificar.

4 Pulse **◀** y vuelva atrás para seleccionar **Status.**

5 Pulse **▲** o **▼** para seleccionar el conector utilizado por el decodificador.

6 Pulse **Menu**  para salir del menú.

Instalación	Decodificador
...	Canal
Assist. de conexión	Status
Renombrar dispos...	
Configur. de audio	
Decodificador	
Inst. de red manual	
Reloj	
Ajustes de fábrica	

7.6 Preparación para servicios digitales

Los canales de televisión digital codificados podrán decodificarse mediante un módulo de acceso condicional (CAM) y una tarjeta (Smartcard) suministrada por el proveedor de servicio. El CAM podrá permitir varios servicios dependiendo del operador elegido (por ejemplo, televisión por pago).

Póngase en contacto con el operador de servicios de televisión digital para obtener más información y conocer los términos.

7.6.1 Inserción de un módulo de acceso condicional - CAM

⚠ Advertencia

Apague el televisor antes de insertar un CAM. Fíjese en el CAM para realizar la inserción en la dirección correcta. Si el módulo se inserta de forma incorrecta, pueden dañarse tanto el CAM como el televisor.

- 1 Inserte con suavidad el CAM por completo en la ranura **Common Interface** de la parte posterior del televisor.
- 2 Deje el CAM en la ranura Common Interface de forma permanente.

Tal vez transcurran unos minutos antes de que se active el CAM. La desinstalación del CAM desactivará el servicio de televisión digital.

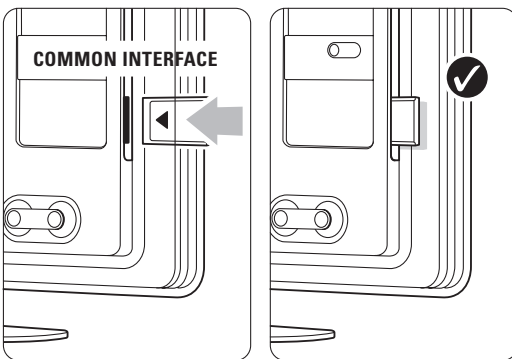

7.6.2 Menú Interfaz común

Desde este menú, podrá acceder al servicio del CAM que haya instalado. Las aplicaciones y su función, el contenido y los mensajes en pantalla procederán del proveedor de servicios del CAM.

- 1 Pulse **Menu**  en el mando a distancia y seleccione Opciones > **Interfaz común**.

Esta opción del menú está disponible cuando se inserta un CAM y se ha establecido contacto con el proveedor.

7.7 Red de PC

Puede conectar el televisor a una red de PC de su casa.

También puede visualizar sus fotografías y escuchar música desde cualquier PC conectado en el televisor.

La función de red de PC de este televisor cuenta con el certificado DLNA.

Podrá utilizar Microsoft Windows XP o Vista, Intel Mac OSX o Linux.

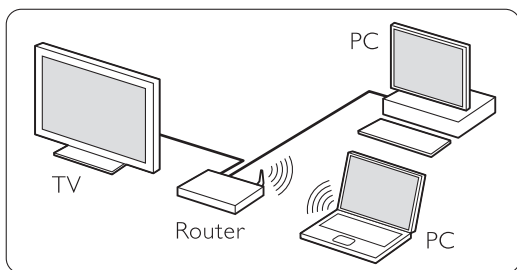

Un ejemplo de red de ordenadores doméstica

7.7.1 Lo que necesita

Para configurar el televisor de una red de ordenadores doméstica, necesita

- un router y un ordenador instalado en una red doméstica
- un cable de red
- software de servidor de medios reciente (Reproductor de Windows Media 11 o similar) instalado en su ordenador.

Para obtener una lista completa del software de servidor de medios compatible, consulte la sección **8 Datos técnicos**.

7.7.2 Configuración de las conexiones de una red de ordenadores

No es necesaria ninguna configuración especial en el televisor para conectarse automáticamente a la red.

- 1** Conecte el cable de red de su router al conector de **Network** situado en la parte posterior del televisor.

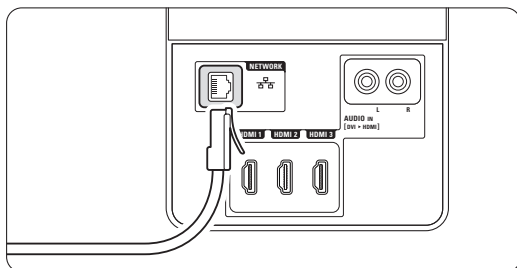

- 2** Encienda el router. Ajuste el router a la posición DHCP Encendido.

- 3** Encienda el ordenador y arranque la aplicación del servidor de medios.

- 4** Algunas aplicaciones del servidor de medios necesitan que se configuren para compartir archivos con el televisor:

En el servidor de medios, el televisor se presenta como un número, un MAC o IP.

Tenga el televisor y el router encendidos para que dicho número aparezca en el servidor de medios.

Seleccione el número del televisor en el servidor de medios y configúrelo para que comparta archivos con este número.

El software de servidor de medios que aparece marcado con * en la sección 8 Datos técnicos dispone de instrucciones paso a paso de configuración en el manual del usuario en línea. Introduzca el número de modelo del televisor en www.philips.com/support.

En el manual del usuario ampliado, consulte la sección **7.7 Red de PC**.

La conexión de red también puede estar bloqueada por el servidor de seguridad de su ordenador. Deberá permitir que el software del servidor de medios se conecte a la red.

- 5** Pulse el botón **Source** en el mando a distancia.

- 6** Seleccione **Red de PC** y pulse **▶**. El televisor puede tardar unos minutos en conectarse.

- 7** Utilice los botones de colores y navegación o giratorio para desplazarse por las carpetas o reproducir sus archivos.

Si el televisor no puede conectarse a la red, consulte los manuales del software del servidor, del router o del PC.

7.7.3 Configuración manual de la red

Algunos de los ajustes avanzados de red se pueden configurar en el televisor. El DHCP se enciende automáticamente para conectarse a la red.

Pulse **Menu** > Configuración > Instalación > Instalación de red manual.

7.7.4 Ajustes del servidor de medios

Los servidores de medios deben configurarse para que los archivos y las carpetas se puedan compartir. Siga las instrucciones atentamente para configurar su servidor específico.

Windows Media Player v11 (Reproductor de Windows Media, versión 11) en Windows Vista

Configuración para un uso compartido en red

En **Windows Media Player** (Reproductor de Windows Media), seleccione **Library** (Biblioteca) en el menú y, a continuación, seleccione **Media sharing** (Uso compartido de multimedia).

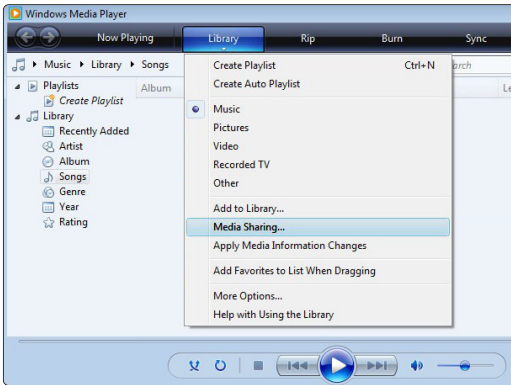

En la ventana **Media Sharing** (Uso compartido de multimedia), active la casilla **Share my media** (Compartir mi multimedia). Haga clic en **OK** (Aceptar).

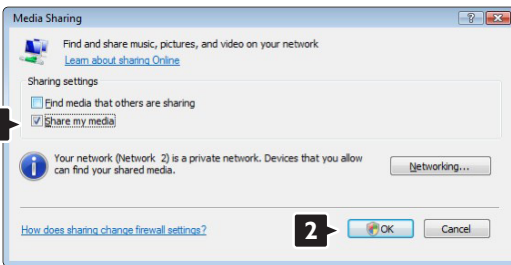

Si no se encuentra una conexión de red y no puede marcar esta casilla, haga clic en el botón **Networking** (Funciones de red.) para que aparezca la ventana **Network and Sharing Center** (Centro de redes y recursos compartidos), ...

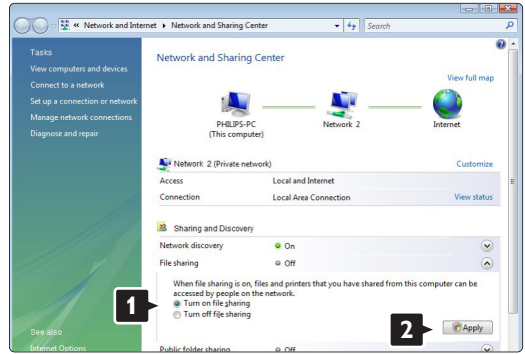

Configure **Network discovery** (Detección de redes) como **On** (Activado). Configure **File sharing** (Uso compartido de archivos) como **On** (Activado). Vuelva a la ventana **Media Sharing** (Uso compartido de multimedia) de **Windows Media Player** (Reproductor de Windows Media) y active la casilla **Share my media** (Compartir mi multimedia). Haga clic en **OK** (Aceptar).

Cuando el televisor esté conectado al PC mediante el router y todos estén encendidos, la ventana **Media sharing** (Uso compartido de multimedia) mostrará el televisor como **Unknown Device** (Dispositivo desconocido). Seleccione el dispositivo y haga clic en **Allow** (Permitir).

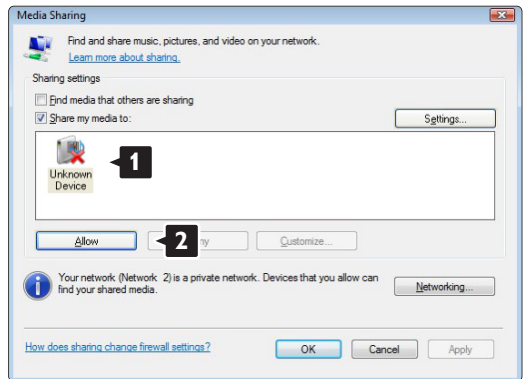

Puede abrir la ventana **Settings** (Configuración) para cambiar los ajustes de un tipo de uso compartido en concreto. Cuando el icono del dispositivo (el televisor) tenga una marca de color verde, haga clic en **OK** (Aceptar).

Configuración de carpetas para un uso compartido

En **Windows Media Player** (Reproductor de Windows Media), seleccione **Library** (Biblioteca) en el menú y seleccione **Add to Library** (Agregar a la biblioteca).

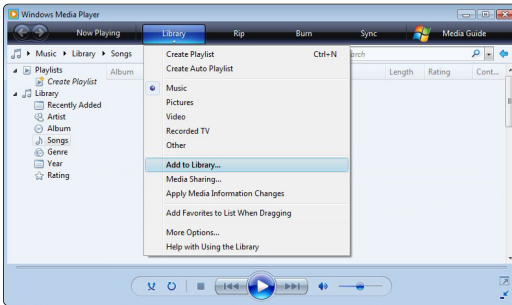

En la ventana **Add Folder** (Agregar carpeta), seleccione una carpeta que contenga la música, las fotografías o los vídeos que desee compartir con otros dispositivos (el televisor). Haga clic en **OK** (Aceptar).

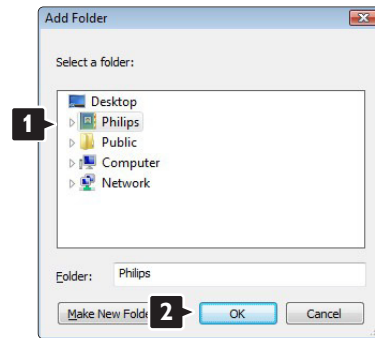

En la ventana **Add To Library** (Agregar a la biblioteca), seleccione **My folders and those of others that I can access** (Mis carpetas y las de otras personas a las que puedo obtener acceso) y haga clic en el botón **Advanced Options** (Opciones avanzadas).

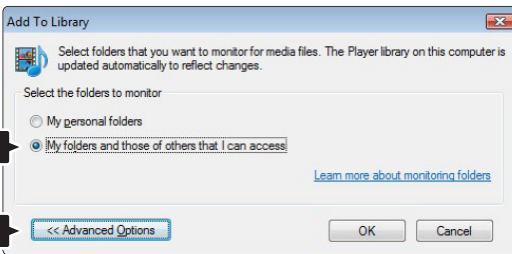

En la ventana **Add To Library** (Agregar a la biblioteca) se mostrará la nueva carpeta que haya agregado. Puede agregar más carpetas para compartir. Haga clic en el botón **OK** (Aceptar) para agregar los archivos a la biblioteca.

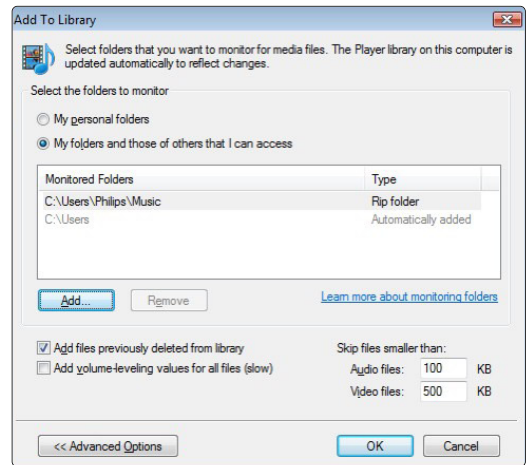

Con la ventana **Advanced Options** (Opciones avanzadas) abierta, puede agregar carpetas específicas a la lista para compartir. Haga clic en **Add** (Agregar).

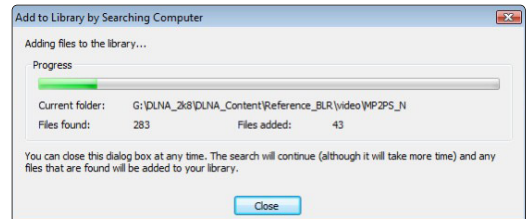
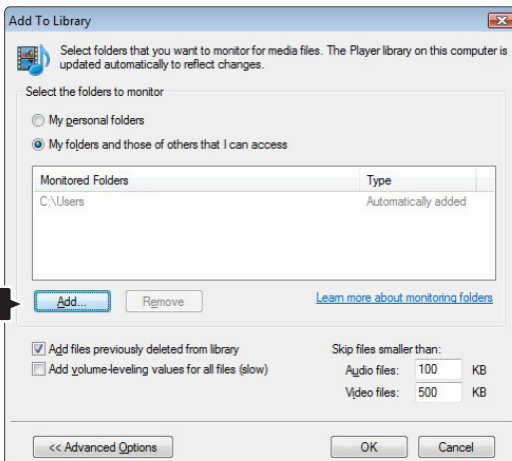

Ya puede disfrutar de su música, fotografías y vídeos en su televisor.

Windows Media Player v11 (Reproductor de Windows Media, versión 11) en Windows XP

Configuración para un uso compartido en red

En **Windows Media Player** (Reproductor de Windows Media), seleccione **Library** (Biblioteca) en el menú y, a continuación, seleccione **Media sharing** (Uso compartido de multimedia).

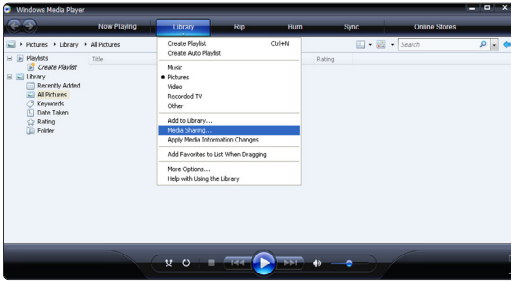

En la ventana **Media Sharing** (Uso compartido de multimedia), active la casilla **Share my media** (Compartir mi multimedia).

Cuando el televisor esté conectado al PC mediante el router y todos estén encendidos, la ventana **Media sharing** (Uso compartido de multimedia) mostrará el televisor como **Unknown Device** (Dispositivo desconocido). Seleccione el dispositivo y haga clic en **Allow** (Permitir).

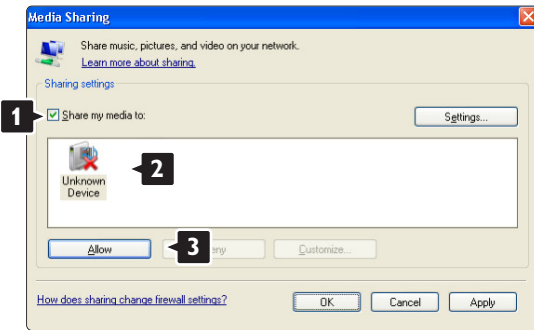

Puede abrir la ventana **Settings** (Configuración) para cambiar los ajustes de un tipo de uso compartido en concreto.

Cuando el icono del dispositivo (el televisor) tenga una marca de color verde, haga clic en **OK** (Aceptar).

Configuración de carpetas para un uso compartido

En **Windows Media Player** (Reproductor de Windows Media), seleccione **Library** (Biblioteca) en el menú y seleccione **Add to Library** (Agregar a la biblioteca).

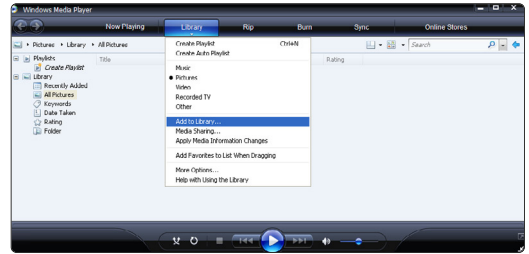

En la ventana **Add To Library** (Agregar a la biblioteca), seleccione **My folders and those of others that I can access** (Mis carpetas y las de otras personas a las que puedo obtener acceso) y haga clic en el botón **Advanced Options** (Opciones avanzadas).

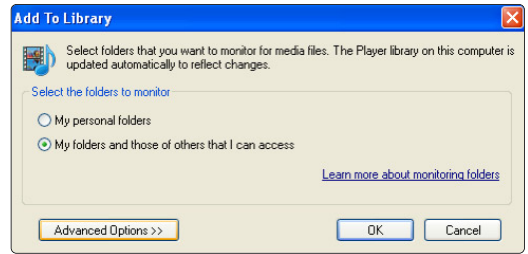

Con la ventana **Advanced Options** (Opciones avanzadas) abierta, puede agregar carpetas específicas a la lista para compartir. Haga clic en **Add** (Agregar).

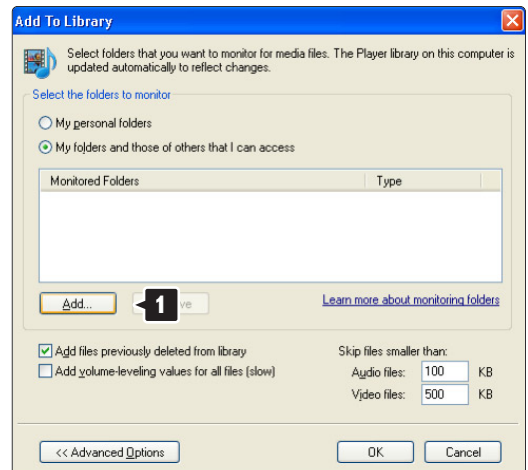

En la ventana **Add Folder** (Agregar carpeta), seleccione una carpeta que contenga la música, las fotografías o los vídeos que desee compartir con otros dispositivos (el televisor). Haga clic en **OK** (Aceptar).

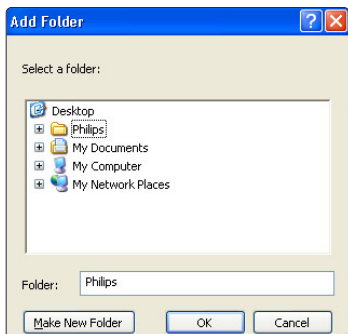

En la ventana **Add To Library** (Agregar a la biblioteca) se mostrará la nueva carpeta que haya agregado. Puede agregar más carpetas para compartir. Haga clic en el botón **OK** (Aceptar) para agregar los archivos a la biblioteca.

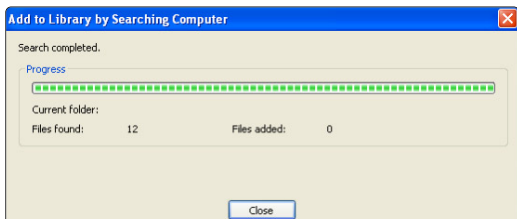
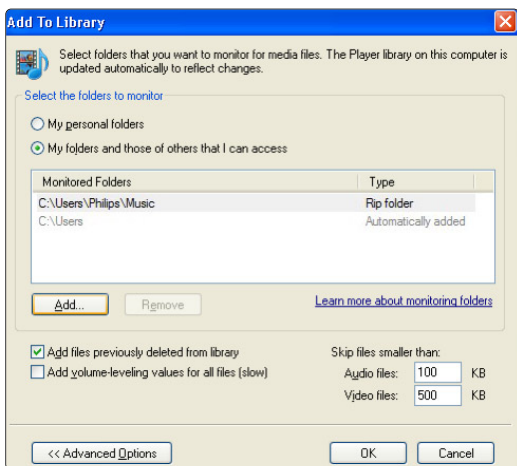

Ya puede disfrutar de su música, fotografías y vídeos en su televisor.

TVersity v.0.9.10.3 en Windows XP

Configuración para un uso compartido en red

Haga clic en la ficha **Settings** (Configuración) y, a continuación, en el botón **Start Sharing** (Iniciar uso compartido).



Aparecerá una ventana emergente que le indicará que se ha iniciado el servicio del servidor de medios. Haga clic en **OK** (Aceptar).



Haga clic en la ficha **Sharing** (Compartir).

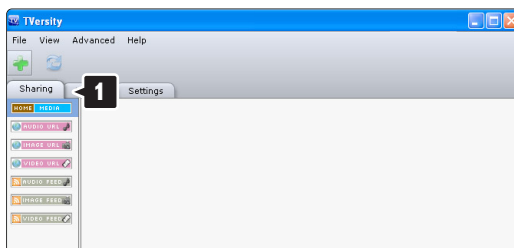

Configuración de carpetas para un uso compartido

Haga clic en el icono verde con el signo más y seleccione **Add folder** (Agregar carpeta...)

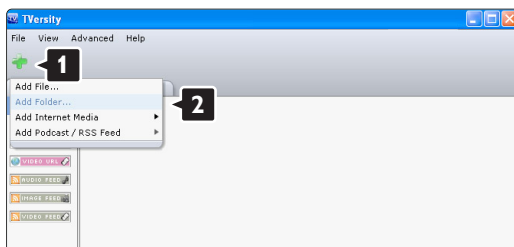

En la ventana emergente **Add media** (Agregar contenido multimedia), haga clic en el botón **Browse** (Examinar).

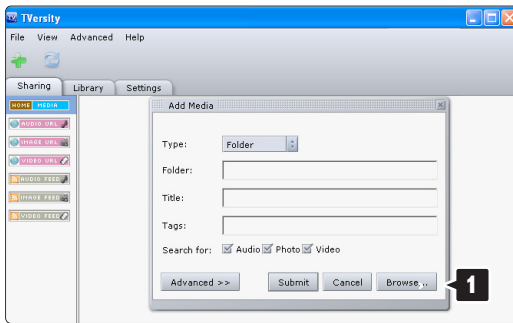

En la ventana **Browse for Folder** (Buscar carpeta), seleccione una carpeta que contenga la música, las fotografías o los vídeos que desee compartir. Haga clic en **OK** (Aceptar).

Ya puede disfrutar de su música, fotografías y vídeos en su televisor.

Twonky Media v4.4.2 en Macintosh OS X

Configuración para un uso compartido en red

En **Twonky Media** haga clic en **Basic Setup > First steps** (Configuración básica > Primeros pasos). En esta ventana puede cambiar el nombre del servidor que aparece en el televisor.

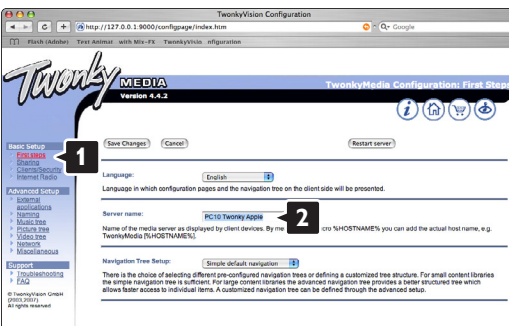

Haga clic en **Basic Setup > Clients/Security** (Configuración básica > Clientes/Seguridad). Marque la casilla que aparece junto a **Enable sharing for new clients automatically** (Habilitar el uso compartido para nuevos clientes de forma automática).

Configuración de carpetas para un uso compartido

Haga clic en **Basic Setup > Sharing** (Configuración básica > Compartir). Puede que algunas **'Content Locations'** (Ubicaciones con contenido) estén configuradas automáticamente. Para agregar una carpeta (content location) para que pueda compartirse en la red, haga clic en el botón **Browse** (Examinar).



En el marco azul, haga clic en el nombre del disco duro para buscar una carpeta que contenga la música, las fotografías o los vídeos que desee compartir con otros dispositivos (el televisor).

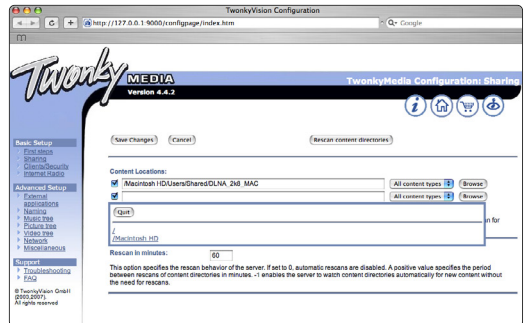

Haga clic en **Select** (Seleccionar) para seleccionar la carpeta que desea compartir. A continuación, haga clic en **Save Changes** (Guardar cambios). Después, haga clic en **Rescan content directories** (Volver a explorar los directorios de contenido). Puede que en algunos casos no todos los archivos ni carpetas estén disponibles.

Haga clic en **Support > Troubleshooting** (Asistencia > Solución de problemas) y, a continuación, haga clic en **Rebuild database** (Reconstruir base de datos) para comprobar que todo funciona correctamente. Esta reconstrucción puede tardar un tiempo.

Ya puede disfrutar de su música, fotografías y vídeos en su televisor.

8 Datos técnicos

Imagen/pantalla

- Tipo de pantalla: W-UXGA de alta definición total LCD
- Resolución del panel: 1920x1080p
- Realce de imagen de Perfect Pixel HD
- Procesamiento 1080p 24/25/30/50/60 Hz
- 100 Hz Clear LCD

Resoluciones de pantalla admitidas

- Formatos de ordenador

Resolución	Tasa de refresco
640 x 480p	60Hz (VGA/HDMI)
600 x 800p	60Hz (VGA/HDMI)
1024 x 768p	60Hz (VGA/HDMI)
1280 x 768p	60Hz (VGA/HDMI)
1360 x 765p	60Hz (VGA/HDMI)
1360 x 768p	60Hz (VGA/HDMI)
1280 x 1024p	60Hz (HDMI)
1920 x 1080i	60Hz (HDMI)
1920 x1080p	60Hz (HDMI)

- Formatos de vídeo

Resolución	Tasa de refresco
480i	60 Hz
480p	60 Hz
576i	50 Hz
576p	50 Hz
720p	50 Hz, 60 Hz
1080i	50 Hz, 60 Hz
1080p	24 Hz, 25 Hz, 30 Hz
1080p	50 Hz, 60 Hz

Sintonizador/recepción/transmisión

- Entrada de antena: coaxial de 75 ohmios (IEC75)
- Sistema de televisión: DVD COFDM 2K/8K, (MPEG2, MPEG4 si está disponible)
- Reproducción de vídeo: NTSC, SECAM, PAL
- DVD: DVB terrestre (consulte los países seleccionados en la placa de tipo de televisor)

Sonido

- Sistema de sonido:
 - Virtual Dolby Digital
 - BBE

Multimedia

- Conexiones: USB
- Formatos de reproducción: MP3, secuencia de diapositivas (.alb), JPEG, MPEG1, MPEG2

Software de servidor de medios compatible

- Reproductor de Windows Media 11 (en Microsoft Windows XP* o Vista*)
- PacketVideo Twonky Media 4.4.2 (en PC* y en Intel Mac OS*)
- Sony Vaio Media Server (en Microsoft Windows XP o Vista)
- TVersity v.0.9.10.3 (en Windows XP*)
- Nero 8 - Nero MediaHome (en Microsoft Windows XP)
- DiXiM (en Windows XP)
- Macrovision Network Media Server (en Windows XP)
- Fuppes (en Linux)
- UShare (en Linux)
- Philips Media Manager (en Microsoft Windows XP)
- Philips NAS SPD8020

* Este software de servidor de medios dispone de instrucciones paso a paso de configuración en el manual del usuario en línea en www.philips.com/support.

Formatos de dispositivos de memoria/USB admitidos

- FAT 16, FAT 32, NTFS.

Mando a distancia

- Tipo: RC4491
- Pilas: 3 tamaño AAA-LR03-1 tipo 5 V

Conectividad

Posterior

- EXT1 (euroconector): Audio L/R, entrada CVBS, RGB
- EXT2 (euroconector): Audio L/R, entrada CVBS, RGB
- EXT3: Y Pb Pr o VGA, Audio L/R
- Entrada HDMI 1 (HDMI 1.3a para todas las conexiones HDMI)
- Entrada HDMI 2
- Entrada HDMI 3
- Audio In L/R (DVI a HDMI)
- Audio Out L/R - sincronizada con la imagen
- Salida de audio digital (coaxial-cinch-S/PDIF) - sincronizada con la imagen
- Red - (RJ45)

Side

- Entrada lateral HDMI
- Entrada S-Video (Y/C)
- Entrada Video (CVBS)
- Audio L/R In
- Auriculares (mini jack estéreo)
- USB
- Ranura de interfaz común

Alimentación

- Corriente de alimentación: CA 220-240 V ($\pm 10\%$)
- Consumo de energía en modo de espera y encendido:
Consulte las especificaciones técnicas en www.philips.com
- Temperatura ambiente: 5 °C - 35 °C

Las especificaciones están sujetas a cambio sin previo aviso. Para obtener más datos sobre las especificaciones de este producto, visite www.philips.com/support.

Dimensões e pesos (approx.)

Modelo do TV	37PFL9903	42PFL9903
- largura	953mm	1054mm
- altura	604mm	658mm
- espessura	101mm	100mm
- peso	$\pm 25\text{kg}$	$\pm 28\text{kg}$
TV + suporte		
- largura	953mm	1054mm
- altura	677mm	731mm
- espessura	242mm	265mm
- peso	$\pm 28,5\text{kg}$	$\pm 32,5\text{kg}$

9 Solución de problemas

Televisor y mando a distancia

El televisor no enciende

- Compruebe la conexión del cable de alimentación
- Compruebe si las pilas del mando a distancia están agotadas o con poca carga. Compruebe la orientación de los polos + / -.
Puede utilizar los botones del televisor para encenderlo.
- Desconecte el cable de alimentación, espere un minuto y vuelva a conectarlo. Pruebe a encender de nuevo.

El televisor no reacciona con el mando a distancia

- Compruebe si las pilas del mando a distancia están agotadas o con poca carga. Compruebe la orientación de los polos + / -.
- Limpie el mando a distancia y la lente del sensor del televisor.

El televisor se apaga y la luz roja parpadea.



- Desconecte el cable de alimentación, espere un minuto y vuelva a conectarlo. Compruebe si hay suficiente espacio para la ventilación. Espere hasta que el televisor se haya enfriado. Si el televisor no vuelve a arrancar desde el modo de espera y se produce de nuevo un parpadeo, llame a nuestro servicio de atención al cliente.

Ha olvidado el código para desbloquear el bloqueo infantil

- Consulte la sección **5.9.3 Determinar código / Cambiar código**.

¿Hay un idioma incorrecto en el menú del televisor?

Siga estos pasos para cambiar el idioma.

- 1** Pulse **Menu**  en el mando a distancia.
- 2** Utilice **▼** para seleccionar la última línea de menú.
- 3** Pulse **▶** tres veces.
- 4** Pulse **▲** o **▼** para seleccionar el idioma.
- 5** Pulse **OK**.
- 6** Pulse **Menu**  para salir de los menús.

Canales de TV

Han desaparecido algunos canales de televisión

- Compruebe si está seleccionada la lista de canales correcta.
- Un canal podría desinstalarse en el menú **Reordenar**.

No se ha encontrado ningún canal digital durante la instalación

- Compruebe si el televisor es compatible con la TDT o la TDC de su país. Consulte la etiqueta de compatibilidad de televisión digital por países "Digital TV Country Compatibility" situada en la parte posterior del televisor.

Imagen

La LightGuide está encendida, pero no hay imagen

- Compruebe si la antena está correctamente conectada.
- Compruebe si está seleccionado el dispositivo correcto.

El sonido está encendido, pero no hay imagen

- Compruebe el ajuste de contraste o brillo en el menú.

La imagen del televisor es mala

- Compruebe si la antena está correctamente conectada.
- Los dispositivos de audio sin toma de tierra, las luces de neón, los edificios altos o las montañas pueden influir en la calidad de la imagen. Trate de mejorar la imagen cambiando la dirección de la antena o aleje los dispositivos del televisor.
- Compruebe si se ha elegido el sistema de televisión correcto en el menú **Instalación manual**.
- Si sólo se trata de una mala recepción de un determinado canal, intente ajustar la sintonización de dicho canal con el menú **Sintonía fina**. Consulte la sección **6.2.3**.

El color de la imagen es malo

- Compruebe el ajuste de color en el menú **Imagen**. Seleccione cualquiera de los ajustes de reinicio a estándar en el menú **Ajustes smart**. Consulte la sección **5.4.1**.
- Compruebe las conexiones y los cables de los dispositivos conectados.

La imagen se retarda cuando una consola de juegos está conectada.

- Para evitar el retardo de imagen, establezca el modo de juego en el televisor: Pulse Menú > Menú TV > Ajustes smart > **Juego**.

El televisor no recuerda mis ajustes cuando vuelvo a encenderlo

- Compruebe si el televisor cuenta con el ajuste **Casa** en el Menú TV > Configuración > Instalación > Preferencias > **Ubicación**.

La imagen no encaja en la pantalla, es demasiado grande o demasiado pequeña

- Seleccione un formato de imagen más ajustado en el menú Formato de pantalla. Consulte la sección **5.4.4 Formato de pantalla panorámica**.
- Asigne un nombre al dispositivo conectado en el menú Conexiones para obtener la mejor manipulación de la señal. Consulte la sección **7.5.1 Asignación un de nombre a los dispositivos**.

La posición de la imagen en pantalla no es correcta

- Algunas señales de imagen de ciertos dispositivos no se ajustan correctamente a la pantalla. Puede cambiar la imagen con el botón de cursor del mando a distancia. Compruebe la salida de la señal del dispositivo.

Sonido

Hay imagen pero no sonido

- Compruebe que el volumen no esté ajustado a 0.
- Compruebe que no se haya silenciado el sonido con el botón .
- Compruebe si todos los cables están correctamente conectados.
- Si no se detecta la señal, el televisor desactiva automáticamente el sonido. Éste es el funcionamiento correcto y no indica ninguna avería.

El sonido es malo

- Compruebe si el sonido está ajustado a Estéreo.
- Compruebe el Ecuilizador en el menú Sonido.
- Seleccione cualquiera de los Ajustes smart del menú.;

El sonido procede sólo de un altavoz

- Compruebe que Balance no esté ajustado en el extremo derecho o izquierdo.

Hay un retardo en el sonido cuando se conecta un dispositivo HTS-DVD

- Consulte el manual de usuario del dispositivo HTS-DVD para ajustar un retardo para la sincronía de audio. Si no puede establecer un retardo, desactive el ajuste HD Natural Motion en el menú Imagen > Perfect Pixel HD. Consulte la sección **5.4.3 Ajustes de imagen**.

Conexiones HDMI

Problemas con los dispositivos conectados con HDMI

- El procedimiento HDMI - HDCP podría tardar unos segundos antes de que el televisor muestre la imagen de un dispositivo.
- Si el televisor no reconoce el dispositivo y la pantalla no muestra ninguna imagen, pruebe a cambiar de un dispositivo a otro y reinicie de nuevo el procedimiento HDCP.
- Si se producen continuamente interrupciones de sonido, consulte el manual del usuario del dispositivo para comprobar los ajustes de salida. Si esto no ayuda, conecte un cable de audio adicional.
- Si se utiliza un adaptador DVI a HDMI, compruebe si se ha realizado una conexión de audio adicional para completar la conexión de DVI.
- HDMI no funciona con EasyLink
 - Compruebe si el dispositivo conectado es compatible con el estándar HDMI CEC. Consulte el manual de usuario incluido con el dispositivo.
 - Compruebe si el cable HDMI está bien conectado.
 - Compruebe si el ajuste Easylink está activado en el menú Configuración, Instalación, Preferencias.
 - Asegúrese de que el control de sonido del sistema del dispositivo de audio HDMI CEC esté bien configurado. Consulte el manual de usuario incluido con el dispositivo de audio.

Conexión USB

El televisor no muestra el contenido del dispositivo USB

- Ajuste su dispositivo (cámara) para que sea compatible con la 'clase de almacenamiento masivo'.
- El dispositivo USB podría necesitar un software de controlador específico. Desafortunadamente, este software no se puede descargar al televisor.

No puedo ver mis archivos en el menú Multimedia.

- No se admiten todos los archivos de audio y vídeo. Consulte la sección **8 Datos técnicos**.

Los archivos de fotografías y música no se reproducen con fluidez

- El rendimiento de transferencia del dispositivo USB limita la velocidad de transferencia.

Ordenador personal

La pantalla del PC de mi televisor no está estable o no está sincronizada

- Compruebe si está seleccionado el modo de resolución correcto en el PC. Consulte la sección **8 Datos técnicos**.

No puedo encontrar los archivos de mi ordenador en éste.

- Compruebe si se han añadido los archivos a la carpeta.
- No se admiten todos los formatos de archivo. Consulte la sección **8 Datos técnicos**.

Los archivos del ordenador no aparecen en el menú de red del ordenador

Debe configurar el servidor de medios del ordenador para compartir archivos con el televisor. Consulte la sección **7.7.2 Configuración de las conexiones de una red de ordenadores**.

Los archivos del ordenador no se reproducen

Consulte la sección **8 Datos técnicos** para formatos de archivo compatibles.

Si no se resuelve el problema

Apague el televisor y enciéndalo de nuevo, eso puede ayudar. Si no es así, llame al servicio de atención al cliente o consulte su sitio Web www.philips.com/support.

En la contraportada de este manual están los números de teléfono del servicio de atención al cliente

Le rogamos que tenga preparados el número de producto y el modelo de televisor antes de llamar.

Podrá encontrar dichos números en la etiqueta de la caja o en la etiqueta de tipo situada en la parte posterior del televisor.

Advertencia

Nunca trate de reparar el televisor usted mismo.

10 Índice

100 Hz Clear LCD 5,19

A

- Active control 19
- Actualización de software 30
- Ahorro de energía 18
- Ajustes de fábrica 35
- Ajustes inteligente 18
- Altavoces del televisor 21
- Ambilight
 - LoungeLight 13
 - modo activo 22
 - menú / ajustes 22
 - modos 22
- Ampliar imagen 20
- Analógico
 - canales de televisión 33
 - instalación manual 33
- Antena
 - cable 9
 - con dispositivos 36
 - conexión 9
- Artefacto de reducción MPEG 19
- Asignación de nombre a los dispositivos 44
- Asistente de ajustes 18
- Auriculares
 - conexión 4,36
 - volumen 21

B

- Balance
 - sonido 22
- Bloqueo infantil 27
- Bloqueo personalizado 27
- Bloqueos 27
- Blu-ray Disc 41
- Botón
 - Menu 18
 - OK 14
- Botón(es)
 - color 14
 - del mando a distancia 4,14
 - del televisor 4
- Brillo 19
 - ambilight 22
- Buscar
 - canales 33
 - páginas del teletexto 22

C

- Cable
 - de alimentación 9
 - Euroconector 37
 - HDMI 37
 - S-Video 37
 - Video 38
 - YPbPr 37
- Cámara (foto) 42
- Cambiar código 27
- Canal de radio 29
- Configuración de red 46
- Cuidado de la pantalla 3
- Canal
 - almacenamiento / instalar 33
 - anterior 15
 - bloqueo 27
 - gestión 35
 - instalación 32
 - lista de todos los canales 24
 - lista de favoritos 25
 - reordenar 34
- Código 27
- Colocación del televisor 5
- Color
 - botones 4,14
 - menu 19
 - realce 19
- Configuración de audio 44
- Conexión
 - configuración 44
 - descripción general 36
 - mejor 37
- Consola de juegos 42
- Contraste 19

D

- Datos técnicos 52
- Decodificador
 - canal 44
- Deficiente auditivo 32
- Desmonte el soporte 6
- Determinar código 27
- Dispositivo
 - asignación de nombre 44
 - conexión 38
 - ver 11
- DHCP 46
- Digital
 - idioma de subtítulos 28

Digital

- recepción de prueba 35
- receptor 39
- salida de audio 36
- servicios de texto 23
- Dual I/II 21
- DVB-T 5
- DVD
 - conexión 39
 - grabador 39,40
 - reproducción 12
 - reproductor 39

E

- EasyLink 38
- Ecuilizador 20
- Encendido 10
- Estéreo 21
- External 1,2,3 (EXT) 36

F

- Formato
 - automático 20
 - de audio preferido 32
 - de pantalla panorámica 20
 - de vídeo 52

G

- Grabador 39
- Guía electrónica de programación 25

H

- HDCP 37
- HDMI
 - conexión 37
- HD natural motion 19
- Horario de verano 32
- Huso horario 33

I

- Idioma
 - audio 21
 - menú 32
 - subtítulos 28
- Imagen
 - álbum 29
 - formato 20
 - menú 19
- Imágenes estáticas 3
- Índice de páginas T.O.P 22

Instalación
 actualización 35
 automática 32
 instalación de red manual 46
 manual 33
 menú 32
 Interfaz común (CAM)
 menú 46
 ranura 36,45

L

LightGuide 17
Limpieza de la pantalla 3
Listas de canales favoritos 24
LoungeLight 13

M

Mando a distancia
 asistente 15
 descripción general 14
 modo 15
 pilas 7
 universal 15
Matiz 19
Menú Configuraciones TV 18
Modo de espera 14,27
Modo reloj automático 33
Modo universal 15
Módulo CA 45
Mono 21
Música 27

N

Nivelador autom. de volumen 21
Nivel de negro 19

O

Ordenador personal
 conexión 43
 resoluciones de pantalla 52

P

País
 selección 32
Pantalla dual 15
Perfect Pixel HD 19
Pilas 3,9
Punto blanco 19

R

Ranura de seguridad
 Kensington 5
Realce 19
Realce avanzado 19
Reordenación de canales 34

Receptor
 digital de alta definición 41
 de satélite 40
Reciclaje 3
Reducción del ruido 19
Reiniciar a estándar 34
Reloj 15,33
Renombrar 34
Reordenar 34
Retroiluminación dinámica 19

S

Seguridad 3
Sensor de luz 19
Sin escala 20
Sintonía fina 34
Sistema de cine en casa 40
Solución de problemas 54
Sonido
 menú 20
 modo surround 21
Subtítulo 27
 cambio 20
 idioma 28
Super zoom 20
Surround automático 21

T

Teletexto 22
 digital 23
 idioma 23
 menú 23
 página 23
 pantalla dual 23
 teletexto 2.5 24
Temporizadores 26
Tono 19
Tono personalizado 19

U

Ubicación 54
USB
 conector 36
 dispositivo 29

V

Vídeo
 conexión 39
VGA 43
Videocámara 42
Visor de fotos 29
Volumen
 barra 21
 botón 14
 deficientes visuales 21

Y

YPbPr 37

Remote control setup codes
Codeeinstellung in die Fernbedienung
Codes de la télécommande
Instelcodes voor de afstandsbediening

Codici per il telecomando
Códigos de acceso para el mando a distancia
Códigos de introdução no telecomando
Πίνακες κωδικών καταχώρισης τηλεχειριστηρίου

DVD

DVD player
 DVD recorder
 DVD-R HDD
 Blu-ray Disc

STB

Digital receiver
 - DVB-T
 Satellite receiver
 - DVB-S
 Cable receiver
 - DVB-C

HTS

Home Theatre Systems
 Amplifier

DVD Codes

PHILIPS 0000, 0001, 0002, 0003, 0013, 0021, 0030, 0049, 0100, 0105, 0107, 0111, 0123, 0127, 0131, 0135, 0145, 0150, 0153, 0154, 0155, 0156, 0161, 0163, 0164, 0177, 0193, 0197, 0204, 0221, 0225, 0226, 0231, 0232, 0233, 0258, 0260, 0271, 0273, 0275, 0288, 0289, 0295, 0301, 0310, 0311, 0312, 0318, 0320, 0325, 0333, 0341, 0342, 0343, 0354, 0355

Aiwa 0028, 0109, 0140, 0171, 0303

Aika 0020

Akura 0066

Alba 0004, 0118, 0119, 0129, 0195, 0256

Apex 0040

Bang & Olufsen 0071

Best Buy 0062

Bosston 0056

Brandt 0049, 0115, 0132, 0191

Brittannia 0053

Bush 0004, 0032, 0050, 0052, 0060, 0064, 0119, 0120, 0134, 0141, 0147, 0183, 0185, 0189, 0256

Cambridge Audio 0055, 0070

CAT 0057, 0058

Celestial 0068

Centrex 0144

Centrum 0058

CGV 0055

Cinevision 0063

Classic 0034

Clatronic 0060

Conia 0050

Crypto 0065

C-Tech 0126

CyberHome 0108, 0124, 0137

Daewoo 0007, 0008, 0009, 0125, 0139, 0261, 0286

Dalton 0069

Dansai 0054, 0188

Daytek 0110, 0121

DEC 0060

Denon 0015, 0039, 0166, 0173, 0184

Denver 0032, 0060, 0066, 0118, 0172, 0308

Denzel 0051

Desay 0059

Diamond 0055, 0126

Digitor 0067

DK Digital 0134, 0292

Dmtech 0005

Dual 0051

DVX 0126

Easy Home 0062

Eclipse 0055

Elta 0015, 0033, 0136

Eltax 0290

Emerson 0026

Enzer 0051

Finlux 0055

Fisher 0029

Gericom 0144

Global Solutions 0126

Global sphere 0126

Go Video 0018

Goldstar 0114

Goodmans 0004, 0060, 0064, 0119, 0144,

0147, 0169, 0179, 0187, 0236, 0256

Graetz 0051

Grundig 0021, 0031, 0139, 0144, 0148

H&B 0060, 0061

Haaz 0055, 0126

Harman/Kardon 0045

HiMAX0062

Hitachi 0018, 0037, 0051, 0062, 0196, 0209, 0284, 0302, 0317, 0330

Humax 0157

Innovation 0022, 0023, 0024, 0037

Jeutech 0056

JVC 0012, 0049, 0106, 0117, 0133, 0214,

0215, 0216, 0217, 0237, 0238,

0239, 0240, 0276, 0277, 0278,

0279, 0293, 0329, 0335

Kenwood 0015, 0043, 0138, 0181, 0186,

0300

Kingavon 0060

Kiss 0051, 0061

Koda 0060

KXD 0062

Lawson 0126

Lecson 0054

Lenco 0060

LG 0026, 0114, 0160, 0213, 0304,

0324, 0338, 0352, 0359

Life 0022, 0023, 0024

Lifetec 0022, 0023, 0024, 0037

Limit 0126

Loewe 0021, 0146, 0174

LogicLab 0126

Luxor 0144

Magnavox 0049, 0060, 0100

Magnum 0024, 0037

Marantz 0030, 0164, 0175, 0176

Matsui 0132, 0194

MBO 0046

Mediencom 0053

Medion 0006, 0022, 0023, 0024, 0037, 0064

Metz 0055

MiCO 0055

Micromaxx 0022, 0023, 0024, 0037

Micromedia 0049

Micromega 0105, 0271

Microstar 0022, 0023, 0024, 0037

Mirror 0064

Mitsubishi 0017, 0101

Mizuda 0060, 0062

Monyka0051

Mustek 0034, 0256, 0296

Mx Onda 0055

NAD 0044
 Naiko 0144
 Nakamichi 0048
 Neufunk 0051
 NU-TEC 0050
 Omni 0053
 Onkyo 0025, 0049, 0100, 0182
 Optim 0054
 Optimus 0019, 0103
 Orava 0060
 Orion 0185
 Oritron 0024
 P&B 0060
 Pacific 0126
 Palsonic 0052
 Panasonic 0015, 0165, 0184, 0198, 0199,
 0200, 0243, 0244, 0245, 0246, 0247,
 0248, 0249, 0250, 0251, 0252,
 0253, 0254, 0266, 0267, 0274,
 0291, 0294, 0313, 0314, 0315,
 0319, 0336, 0347, 0348, 0349,
 0356, 0358
 Philips Magnavox 0013
 Pioneer 0019, 0103, 0112, 0113, 0116, 0128,
 0149, 0159, 0180, 0201, 0202,
 0203, 0206, 0207, 0208, 0242,
 0255, 0263, 0305, 0321, 0326,
 0327, 0328, 0337, 0344, 0345,
 0346, 0353, 0357
 Proline 0144, 0194
 Provision 0060
 Raite 0051
 RCA 0035
 REC 0052, 0053
 RedStar 0066
 Reoc 0126
 Revoy 0061
 Roadstar 0004, 0052, 0060
 Rowa 0050, 0144
 Rowsonic 0058
 Saba 0115, 0132
 Sabaki 0126
 Sampo 0036
 Samsung 0018, 0196, 0205, 0210, 0227,
 0241, 0259, 0270, 0272, 0283,
 0287, 0299, 0322, 0339, 0340
 Sansui 0055, 0126
 Sanyo 0257, 0262, 0285, 0298
 ScanMagic 0256
 Schneider 0004, 0005, 0006, 0024
 Scott 0069, 0118
 SEG 0004, 0042, 0051, 0126, 0152
 Sharp 0022, 0044, 0130, 0151, 0268, 0280,
 0350
 Sherwood 0041

Shinco 0035
 Sigmatek 0062
 Silva 0066
 Singer 0055, 0126
 Skymaster 0033, 0034, 0126
 Skyworth 0066
 SM Electronic 0126
 Sony 0014, 0104, 0109, 0122, 0171, 0178,
 0192, 0222, 0223, 0224, 0228,
 0229, 0230, 0282, 0297, 0306,
 0309, 0316, 0323, 0351
 Soundmaster 0126
 Soundmax 0126
 Standard 0126
 Star Cluster 0126
 Starmedia 0060
 Supervison 0126
 Synn 0126
 Tatung 0125
 TCM 0022, 0023, 0024, 0037, 0072, 0073,
 0074, 0075, 0076, 0077, 0078,
 0079, 0080, 0081, 0082, 0083,
 0084, 0085, 0086, 0087, 0088,
 0089, 0090, 0091, 0092, 0134,
 0210, 0269, 0272
 Teac 0019, 0050, 0126, 0168
 Tec 0066
 Technics 0170, 0184
 Telefunken 0058
 Tevion 0022, 0023, 0024, 0037, 0069, 0126
 Thomson 0010, 0011, 0093, 0094, 0095,
 0096, 0097, 0098, 0099, 0102,
 0115, 0162, 0167, 0191, 0331, 0332
 Tokai 0051, 0066
 Toshiba 0013, 0049, 0100, 0142, 0161, 0190,
 0211, 0212, 0218, 0218, 0220,
 0234, 0235, 0264, 0265, 0281
 TruVision 0062
 Vtrek 0065
 Wharfedale 0027, 0055, 0126
 Wintel 0056
 Xbox 0102, 0115
 Xenon 0334
 Xlogic 0126
 XMS 0052
 Yakumo 0144
 Yamada 0144
 Yamaha 0015, 0038, 0131, 0143, 0158, 0184,
 0271, 0307

STB Codes

**PHILIPS 0000, 0001, 0003, 0020, 0043,
 0066, 0068, 0069, 0073, 0085,
 0087, 0095, 0097, 0098, 0105,
 0109, 0113, 0114, 0117, 0122,
 0124, 0174, 0176, 0184, 0187,
 0206, 0207, 0208, 0211, 0213,
 0281, 0282, 0285, 0297, 0298,
 0301, 0304, 0325, 0331, 0358,
 0360, 0361, 0386, 0387, 0393,
 0395, 0412, 0421, 0429, 0434**
 ABC 0432
 AB Sat 0100, 0122, 0123, 0132
 AGS 0122
 Akai 0043, 0105
 Alba 0002, 0003, 0004, 0005, 0031, 0045,
 0087, 0107, 0123, 0209, 0270
 Alcatel 0430, 0431
 Aldes 0004, 0005, 0006, 0072, 0107
 Allsat 0007, 0025, 0042, 0061, 0068, 0105
 Allsonic 0005, 0010, 0072, 0108, 0115
 Alltech 0089, 0123
 Alpha 0105
 Altai 0078
 Amitronica 0123
 Ampere 0008, 0078, 0222
 Amstrad 0044, 0071, 0078, 0090, 0092, 0096,
 0101, 0106, 0123, 0127, 0128,
 0155, 0222, 0225, 0274, 0275,
 0278, 0317, 0388, 0405,
 Amstrad 0435
 Anglo 0123
 Ankaro 0005, 0010, 0069, 0072, 0108, 0115,
 0123
 Anttron 0002, 0005, 0068, 0087
 Apollo 0002
 Arcon 0008, 0009, 0026, 0094, 0222, 0280,
 0405
 Armstrong 0105, 0225
 ASA 0079
 Asat 0043, 0105
 ASLF 0123
 AST 0014, 0074
 Astacom 0095, 0122
 Aston 0053, 0271
 Astra 0012, 0013, 0037, 0064, 0076, 0082,
 0119, 0123, 0225
 Astro 0005, 0006, 0010, 0017, 0066, 0087,
 0108, 0113, 0114, 0115, 0116,
 0119, 0283, 0392
 AudioTon 0005, 0025, 0087
 Aurora 0126
 Austar 0126, 0157
 Avalon 0078

Axiel 0122
 Axis 0010, 0013, 0021, 0077, 0082, 0108, 0115, 0405
 Barcom0009
 Best 0009, 0010, 0108, 0115
 Blaupunkt 0017, 0066, 0113
 Blue Sky 0123, 0128
 Boca 0037, 0059, 0085, 0091, 0123, 0222, 0225, 0237, 0242, 0251
 Boston 0122, 0222
 Brain Wave 0019, 0075, 0094
 Brandt 0049, 0334, 0335, 0336
 Broadcast 0018, 0076
 Broco 0082, 0123
 BSKyB 0101, 0155, 0183, 0216
 BT 0122
 BT Satellite 0049, 0095, 0277
 Bubu Sat 0123
 Bush 0003, 0007, 0020, 0031, 0045, 0061, 0068, 0107, 0200, 0207
 BVV 0094
 Cabletime 0406, 0407, 0408, 0424, 0426, 0428
 Cambridge 0091, 0116
 Canal Satellite 0073, 0109, 0114
 Canal+ 0047, 0115
 Channel Master 0004, 0107
 Chaparral 0040
 Cherokee 0122, 0132
 Chess 0052, 0112, 0118, 0123, 0322
 CityCom 0003, 0022, 0098, 0110, 0119, 0124, 0157
 Clatronic 0019, 0075
 Clemens Kamphus 0033
 Clyde Cablevison 0409
 CNT 0006
 Colombia 0222
 Columbia 0222
 Columbus 0028
 Comag 0222
 Comcrypt 0433
 Commander 0069
 Commlink0005, 0072
 Comtec 0021, 0072, 0077
 Condor 0010, 0108, 0115, 0119
 Connexions 0016, 0078, 0108, 0115, 0284
 Conrad0084, 0085, 0108, 0110, 0115, 0116, 0119, 0222
 Conrad Electronics 0119, 0123
 Contec 0021, 0022, 0077, 0085
 Cosat 0025
 Crown 0225
 Cryptovision 0410
 Cybermax 0057
 Daeryung 0016

Daewoo 0123, 0188
 Dansat 0007, 0061, 0068
 D-Box 0103
 DDC 0004, 0107
 Decca 0023
 Delega 0004
 Dew 0021, 0077
 Diamond 0024
 Digitality 0119
 Digipro 0129
 Discoverer 0112, 0118
 Discovery 0122
 Diseqc 0122
 Diskxpress 0009, 0284
 Distratel 0128
 Distrisat 0105
 Ditristrad 0025
 DNR 0094
 DNT 0016, 0043, 0078, 0105
 Dong Woo 0036
 Drake 0026, 0327
 DStv 0126
 Dune 0108, 0115
 Dynasat 0121
 Echostar 0016, 0052, 0078, 0102, 0109, 0123, 0132, 0279, 0286, 0287, 0288, 0294, 0342, 0343, 0344, 0345
 Einhell 0002, 0005, 0071, 0072, 0116, 0123, 0222, 0225, 0275
 Elap 0122, 0123
 Elekta 0006
 Elsat 0092, 0123
 Elta 0002, 0010, 0025, 0043, 0105, 0108, 0115
 Emanon 0002
 Emme Esse 0010, 0020, 0033, 0102, 0108, 0115, 0121
 Engel 0123
 Ep Sat 0003
 Eurieult 0111, 0127, 0128
 Eurocrypt 0064
 Eurodec 0055
 Europa 0069, 0085, 0105, 0105, 0119
 Europhon 0119, 0222
 Eurosats 0225
 Eurosky 0010, 0108, 0110, 0115, 0116, 0119, 0222, 0225
 Eurostar 0104, 0110, 0119, 0121, 0124, 0225
 Eutelsat 0123
 Eutra 0089
 Exator 0002, 0005, 0087
 Fenner 0112, 0115, 0118, 0123
 Ferguson 0003, 0007, 0020, 0055, 0061, 0068, 0182, 0289, 0290, 0291, 0391

Fidelity 0071, 0090, 0116, 0275, 0405
 Finlandia 0003, 0064
 Filmnet 0433
 Filmnet Cablecrypt 0411, 0427
 Filmnet Comcrypt 0411
 Finlux 0003, 0030, 0064, 0080, 0084, 0292, 0363, 0413
 Finnsat 0021, 0055
 Flair Mate 0123
 Foxtel 0126, 0131, 0157, 0435
 Fracarro 0045, 0102
 France Satellite/TV 0028
 France Telecom 0429, 0434
 Freebox 0210
 Freecom 0002, 0032, 0113, 0116
 Freesat 0089, 0127
 FTE 0008, 0034, 0085, 0091, 0108, 0277
 FTEmaximal 0115, 0123
 Fuba 0002, 0009, 0010, 0012, 0016, 0017, 0028, 0030, 0043, 0064, 0078, 0108, 0110, 0113, 0115, 0123, 0323
 Fugionkyo 0129
 Galaxi 0009
 Galaxis 0005, 0010, 0013, 0021, 0025, 0031, 0050, 0072, 0077, 0082, 0108, 0110, 0115, 0126, 0157, 0293, 0295, 0346
 Galaxisat 0074
 Gardiner 0124
 GEC 0409
 General Instrument 0425, 0432
 GMI 0225
 Goldbox 0073, 0109, 0114
 Goldstar 0032
 Gooding 0117, 0412
 Goodmans 0003, 0031, 0186, 0195
 Granada 0064
 Grandin 0062, 0111
 Grothusen 0002, 0032
 Grundig 0003, 0005, 0017, 0020, 0044, 0054, 0065, 0066, 0097, 0101, 0106, 0113, 0116, 0117, 0126, 0128, 0155, 0166, 0167, 0169, 0175, 0282, 0298, 0325, 0388, 0393, 0405, 0412
 G-Sat 0068
 Hanseatic 0039, 0086, 0118
 Haensel & Gretel 0119, 0222
 Hantor 0002, 0019, 0036, 0075
 Hanuri 0006
 Hase & Igel 0094
 Hauppage 0179, 0198
 Heliocom 0008, 0119
 Helium 0119
 Hinari 0004, 0068, 0107

Hirschmann 0017, 0033, 0066, 0078, 0079,
 0081, 0084, 0113, 0115, 0116,
 0119, 0122, 0127, 0165, 0322,
 0323, 0328, 0389, 0413
 Hisawa 0019, 0075
 Hitachi 0003, 0020, 0212, 0313
 HNE 0222
 Houston 0025, 0069
 Humax 0157, 0161, 0163, 0190, 0215,
 0217, 0296, 0346
 Huth 0005, 0018, 0019, 0021, 0025, 0033,
 0069, 0072, 0075, 0076, 0077,
 0085, 0119, 0130, 0222, 0225, 0272
 Hypson0111
 ID Digital 0157
 Imex 0111
 Imperial 0031, 0045
 Ingelen 0127
 Innovation 0010, 0039, 0050, 0052, 0057,
 0297, 0303, 0347, 0372
 Inernational 0222
 Interstar 0129
 Intertronic 225
 Intervision 0025, 0088, 0119
 ITT/Nokia0003, 0020, 0064, 0079, 0084,
 0103, 0284, 0313, 0323, 0413
 Jerrold 0414, 0420, 0422, 0425, 0432
 Johansson 0019, 0075
 JOK 0093, 0095, 0122
 JSR 0025
 JVC 0117, 0186, 0412
 Kamm 0123
 Kathrein 0017, 0022, 0034, 0040, 0043, 0066,
 0081, 0087, 0098, 0105, 0110,
 0113, 0122, 0123, 0124, 0132,
 0152, 0157, 0159, 0160, 0189,
 0218, 0283, 0299, 0300, 0324,
 0362, 0371, 0381, 0392, 0395
 Kathrein Eurostar 0110
 Key West 0222
 Klapp 0122
 Konig 0119
 Kosmos 0032, 0033, 0034, 0081
 KR 0005, 0087, 0089
 Kreiselmeier 0017, 0066, 0113
 K-SAT 0123
 Kyostar 0002, 0087, 0222
 L&S Electronic 0115, 0222
 Lasat 0006, 0010, 0035, 0036, 0037, 0077,
 0091, 0108, 0110, 0112, 0115,
 0119, 0222, 0334, 0335, 0336
 Lemon 0094
 Lenco 0002, 0032, 0038, 0069, 0082, 0094,
 0108, 0110, 0115, 0119, 0123, 0277
 Leng 0019
 Lennox 0025
 Lenson 0029, 0116
 Lexus 0105
 LG 0032
 Life 0050
 Lifesat 0010, 0039, 0050, 0052, 0057, 0086,
 0108, 0112, 0115, 0118, 0123,
 0222, 0297, 0303, 0347, 0372
 Lifetec 0010, 0039, 0050, 0052, 0057, 0297,
 0303, 0347, 0372
 Lorenzen 0069, 0094, 0096, 0119, 0222
 Lorraine 0032
 Lupus 0010, 0108, 0115
 Luxor 0064, 0084, 0103, 0106, 0116, 0275,
 0313, 0323, 0388
 Lyonnaise 0055
 M & B 0086, 0118
 Macab 0055, 0434
 Manata 0095, 0111, 0122, 0123, 0222
 Manhattan 0003, 0006, 0020, 0025, 0095,
 0122, 0269, 0383
 Marantz 0043
 Mascom 0006, 0081
 Maspro 0003, 0020, 0040, 0063, 0066, 0089,
 0094, 0113, 0117, 0123, 0289,
 0328, 0393, 0412
 Matsui 0049, 0066, 0095, 0107, 0113, 0117,
 0122, 0412
 Max 0119
 MB 0039, 0086, 0118
 Mediabox 0073, 0109, 0114
 Mediamarkt 0225
 Mediasat 0013, 0073, 0082, 0109, 0114,
 0116
 Medion 0010, 0039, 0050, 0052, 0057, 0108,
 0115, 0123, 0222, 0297, 0303,
 0335, 0347, 0372
 Medison 0123
 Mega 0043, 0105
 Melectronic 0124
 Metronic 0002, 0005, 0006, 0009, 0062,
 0072, 0087, 0098, 0111, 0123,
 0124, 0128, 0359, 0366, 0367,
 0368, 0369, 0382
 Metz 0017, 0066, 0113
 Micro Electronic 0116, 0119, 0123
 Micro Technology 0082, 0123
 Micromaxx 0010, 0039, 0050, 0052, 0057,
 0115, 0297, 0303, 0347, 0372
 Microstar 0010, 0039, 0050, 0052, 0057,
 0297, 0303, 0347, 0372
 Microtec 0123
 Minerva 0017, 0117, 0412
 Mitsubishi 0003, 0017, 0049
 Mitsumi 0037
 Mnet 0427, 0433
 Morgan Sydney 0056
 Morgan's 0037, 0043, 0085, 0091, 0105,
 0123, 0222, 0225
 Motorola 0125
 Movie Time 0419
 Mr Zapp 0434
 Multichoice 0054, 0126, 0433
 Multistar 0034, 0036
 Multitec 0052, 0112, 0347
 Muratto 0015, 0032, 0074
 Mysat 0123
 Navex 0019, 0075
 NEC 0041, 0067, 0302
 Network 0068
 Neuhaus 0013, 0025, 0029, 0069, 0082,
 0085, 0094, 0116, 0119, 0123
 Neusat 0094, 0123
 NextWave 0051, 0130, 0273
 Nikko 0123, 0225
 Nokia 0003, 0020, 0064, 0079, 0084, 0103,
 0114, 0156, 0170, 0196, 0221,
 0233, 0235, 0241, 0253, 0254,
 0257, 0262, 0263, 0264, 0265,
 0284, 0310, 0311, 0320, 0323,
 0332, 0333, 0396, 0400, 0413
 Nomex0058
 Nordmende 0002, 0003, 0004, 0006, 0055,
 0075, 0107, 0290, 0324, 0391
 Noos 0434
 Nova 0126
 Novis 0019, 0075
 Oceanic 0024
 Octagon 0002, 0005, 0021, 0077, 0087
 Okano 0033, 0034, 0225
 Ondigital 0070, 0386, 0387
 Optex 0022, 0025
 Optus 0114, 0126, 0130
 Orbit 0014
 Orbitech 0002, 0083, 0085, 0112, 0114,
 0116, 0390
 Osat 0005, 0106, 0388
 Otto Versand 0017
 Pace 0003, 0007, 0017, 0020, 0031, 0044,
 0061, 0068, 0070, 0101, 0122,
 0132, 0155, 0183, 0199, 0201,
 0202, 0203, 0205, 0289, 0301,
 0307, 0329, 0394
 Pacific 0024
 Packsat 0122
 Palcom 0004, 0012, 0028, 0029, 0107
 Palladium 0116, 0117, 0225, 0412
 Palsat 0112, 0116
 Paltec 0012
 Panasat 0120, 0126

Panasonic 0003, 0020, 0044, 0101, 0155, 0192, 0318	Sat Team 0123	Start Trak 0002
Panda 0003, 0007, 0061, 0064, 0113, 0119	Satcom 0018, 0039, 0076, 0086, 0118, 0119, 0306	Strong 0002, 0005, 0010, 0032, 0045, 0108, 0114, 0115, 0126, 0129, 0231, 0232, 0234, 0238, 0243, 0245, 0253, 0266, 0284
Patriot 0122, 0222	Satec 0020, 0068, 0123	STVO 0111
Phoenix 0021, 0031, 0068, 0077	Satelco 0108, 0115	Sumida 0225
Phonotrend 0003, 0005, 0025, 0033, 0072, 0346	Satford 0018, 0076	Sunny Sound 0108, 0115
Pioneer 0109, 0114, 0197, 0373, 0405, 0415, 0416	Satline 0088	Sunsat 0082, 0123
Polsat 0055	Satmaster 0018, 0076	Sunstar 0037, 0108, 0115, 0222, 0225, 0307
Polytron 0022	SatPartner 0002, 0005, 0006, 0019, 0032, 0033, 0075	Super Sat 0121
Predki 0019, 0075	Satplus 0112	Supermax 0130
Preisner 0078, 0085, 0091, 0222	Schacke 0087	Systec 0222
Premiere 0025, 0047, 0073, 0109, 0114, 0157, 0253, 0254, 0266	Schneider 0010, 0050, 0052, 0057, 0097, 0112, 0122, 0285, 0303, 0347, 0385	Tandberg 0055
Priesner 0225	Schwaiger 0022, 0024, 0039, 0051, 0068, 0085, 0086, 0112, 0118, 0119, 0128, 0222, 0272, 0299, 0305, 0335, 0337, 0339, 0340, 0341, 0346, 0347, 0357, 0370, 0383, 0385	Tandy 0005
Profile 0038, 0122	Scientific Atlanta 0417, 0418	Tantec 0003, 0020, 0028, 0029, 0289
Promax0003	SCS 0110	Tatung 0023
Prosat 0004, 0005, 0031, 0045, 0072, 0088, 0107, 0270	Sede Electronique 0129, 0222	TCM 0010, 0039, 0050, 0052, 0057, 0133, 0134, 0135, 0136, 0137, 0138, 0139, 0140, 0141, 0142, 0143, 0144, 0145, 0146, 0147, 0148, 0297, 0303, 0347, 0372
Prosonic 0096	Seemann 0013, 0016, 0082, 0108, 0225	Techniland 0018, 0076
Protek 0024	SEG 0002, 0010, 0019, 0039, 0075, 0086, 0096, 0108, 0115, 0118, 0139, 0229, 0231, 0234, 0250, 0258, 0317, 0384	TechniSat 0016, 0029, 0060, 0083, 0105, 0112, 0114, 0116, 0150, 0151, 0164, 0185, 0194, 0213, 0214, 0220, 0224, 0226, 0236, 0239, 0240, 0260, 0267, 0308, 0309, 0390, 0398
Provision 0006	Seleco 0025, 0102	Technology 0126
PVP Stereo Visual Matrix 0422	Septimo 0128	Technosat 0130
Pye 0117	Servi Sat 0111, 0123	Technowelt 0119, 0128, 0222
Quadral 0004, 0005, 0010, 0072, 0085, 0088, 0095, 0107, 0108, 0115, 0122, 0132	Siemens 0017, 0066, 0091, 0113	Teco 0037, 0225
Quelle 0017, 0071, 0110, 0119, 0275	Silva 0032	Tele+1 0411, 0427, 0433
Quiero 0055	Skantin 0123	Telanor 0004
Radiola 0043, 0105	Skardin 0013, 0082	Telesat 0039, 0086, 0110, 0118, 0119
Radix 0016, 0078, 0089, 0127, 0191, 0247, 0256, 0380, 0397, 0399	Skinsat 0116	Teleciel 0087
Rainbow 0005, 0087, 0089	SKR 0123	Telecom 0123
Rediffusion 0041	SKY 0125	Teledirekt 0068
Redpoint 0013, 0082	Sky Digital 0044	Telefunken 0002, 0020, 0049, 0095, 0122, 0330, 0334, 0335, 0336
RedStar 0010, 0108, 0115	Skymaster 0005, 0039, 0052, 0072, 0086, 0088, 0104, 0112, 0118, 0123, 0139, 0149, 0158, 0219, 0227, 0246, 0249, 0255, 0268, 0321, 0322, 0347, 0348, 0349, 0350, 0351, 0352, 0374	Teleka 0005, 0016, 0078, 0081, 0087, 0094, 0116, 0119, 0225, 0280, 0393
RFT 0005, 0043, 0069, 0072, 0083, 0105	Skymax 0043, 0105	Telemaster 0006
Roadstar 0123	SkySat 0112, 0116, 0118, 0119, 0123	Telemax 0035
Roch 0111	Skyvision 0025	Telepiu 0427, 0433
Rover 0088, 0115, 0123	SL 0094, 0222	Telesat 0039, 0086, 0118, 0119
Ruefach 0038	SM Electronic 0112, 0123	Telestar 0029, 0112, 0114, 0116
Saba 0006, 0020, 0045, 0068, 0093, 0094, 0095, 0110, 0119, 0122, 0128, 0270, 0289, 0290, 0319, 0326, 0334, 0337, 0338, 0339, 0340, 0391	Smart 0110, 0123, 0127, 0222	Teletech 0104
Sabre 0003	Sony 0044, 0114, 0276	Televest 0003, 0056, 0222, 0365
Sagem 0055, 0099, 0434	SR 0037, 0222, 0225, 0290	Telewire 0025
Sakura 0021, 0031, 0077	Starcom 0432	Tempo 0130
Salora 0041, 0064, 0302, 0307	Starland 0052, 0123	Tevion 0010, 0039, 0050, 0052, 0057, 0123, 0297, 0303, 0347, 0372
Samsung 0002, 0153, 0154, 0162, 0193, 0204, 0280	Starring 0019, 0075	
SAT 0004, 0014, 0015, 0074, 0090, 0116, 0405		
Sat Cruiser 0130		
Sat Partner 0116		

Thomson	0003, 0011, 0027, 0046, 0049, 0055, 0073, 0110, 0114, 0119, 0122, 0123, 0168, 0172, 0173, 0177, 0178, 0180, 0181, 0290, 0330, 0391, 0401, 0402, 0403, 0404	Wisi	0228, 0230, 0235, 0236, 0242, 024, 0248, 0252, 0259, 0261, 0262, 0312, 314, 0315, 0316, 0356, 0375, 0376, 0377, 0378, 0379	LG	0024, 0098, 0099, 0117, 0118, 0119, 0207, 0314	
Thorens	0024	Wittenberg	0405	Magnavox	0127	
Thorn	0003, 0007, 0020, 0289, 0291	Woorisat	0006	Mustek	0012	
Tioko	0022, 0222	World	0075	Panasonic	0010, 0011, 0019, 0035, 0036, 0037, 0038, 0039, 0042, 0075, 0076, 0077, 0147, 0148, 0149, 0158, 0159, 0160, 0171, 0172, 0173, 0174, 0177, 0189, 0190, 0191, 0195, 0196, 0236, 0237, 0286, 0287, 0297, 0298, 0299, 0300, 0301, 0302, 0315, 0318	
Tokai	0105	Worldsat	0122	Pioneer	0025, 0084, 0085, 0138, 0139, 0209, 0210, 0226, 0227, 0249, 0282, 0283, 0284, 0285, 0292, 0293, 0294, 0310, 0316, 0317	
Tonna	0003, 0018, 0025, 0076, 0116, 0123	Xcrypton	0108, 0115	Saba	0101, 0102	
Torx	0432	Xsat	0123, 0132	Samsung	0017, 0088, 0089, 0250, 0251, 0252	
TPS	0048	Zaunkonig	0094	Sanyo	0014, 0016, 0082, 0083, 0167	
Triad	0014, 0015, 0032, 0074, 0312	Zehnder	0006, 0009, 0010, 0015, 0034, 0074, 0096, 0098, 0108, 0110, 0115, 0124, 0171, 0219, 0299, 0317, 0381, 0382	Sharp	0068, 0069, 0070, 0132, 0133, 0134, 0155, 0181, 0182, 0230, 0238, 0239, 0303, 0304	
Triasat	0030, 0080, 0116	Zenith	0125	Sony	0006, 0013, 0021, 0029, 0040, 0043, 0049, 0050, 0051, 0116, 0120, 0122, 0123, 0124, 0140, 0141, 0142, 0143, 0144, 0145, 0146, 0156, 0157, 0175, 0184, 0185, 0186, 0187, 0188, 0192, 0193, 0197, 0198, 0205, 0206, 0207, 0208, 0217, 0218, 0228, 0229, 0234, 0234, 0255, 0256, 0257, 0260, 0261, 0269, 0270, 0271, 0305, 0306, 0311	
Triax	0017, 0029, 0080, 0110, 0116, 0123, 0222, 0334, 0364	Zinwell	0157	TCM	0001, 0046, 0107, 0108, 0109, 0110, 0111, 0112, 0113, 0114, 0115, 0116	
Turnsat	0123	Zodiac	0005, 0087	Teac	0053, 0054, 0267, 0268	
Tvonic	0182			Technics	0035, 0047, 0048, 0074, 0152, 0153, 0154, 0166, 0171, 0246, 0247, 0248	
Twiner	0056, 0111, 0123, 0222, 0365	<hr/>			Thomson	0130, 0131, 0135, 0136, 0137, 0175, 0178, 0179, 0180, 0205
UEC	0126, 0131	HTS Codes			Yamaha	0026, 0093, 0258, 0259
Uher	0112	Philips	0000, 0002, 0003, 0004, 0009, 0020, 0027, 0030, 0031, 0032, 0033, 0034, 0052, 0062, 0063, 0064, 0065, 0066, 0067, 0071, 0078, 0079, 0080, 0081, 0121, 0127, 0161, 0176, 0272, 0273, 0274, 0275, 0276, 0277, 0278, 0279, 0280, 0281, 0295, 0296, 0308, 0309, 0312, 0313			
Uniden	0042, 0090	Aiwa	0023, 0043, 0090, 0091, 0092, 0162, 0163, 0168, 0169, 0170, 0199, 0200, 0201, 0288, 0289, 0290, 0291			
Unisat	0021, 0077, 0105, 0222, 0225	Alba	0100			
Unitor	0009, 0019	Denon	0058, 0059, 0060, 0061, 0072, 0073			
United Cable	0422	Denver	0028, 0086, 0087, 0105, 0106			
Universum	0017, 0066, 0079, 0090, 0096, 0110, 0113, 0117, 0119, 0292, 0412, 0413	DK digital	0007			
Variosat	0017, 0066, 0113	Eltax	0005			
Vega	0115	Goodmans	0103, 0104			
Ventana	0043, 0105	Harman/Kardon	0045			
Vestel	0096	Hitachi	0022, 0041, 0095, 0096, 0097			
Via Digital	0046	JVC	0008, 0015, 0044, 0055, 0056, 0057, 0125, 0126, 0128, 0129, 0150, 0151, 0164, 0165, 0183, 0211, 0212, 0213, 0219, 0220, 0221, 0222, 0223, 0224, 0225, 0231, 0232, 0233, 0240, 0241, 0242, 0262, 0263, 0264, 0265, 0266			
Viasat	0132	Kenwood	0018, 0094, 0155, 0194, 0202, 0203, 0204, 0214, 0215, 0216, 0230, 0243, 0244, 0245, 0253, 0254			
Videoway	0423					
Visionic	0019, 0025, 0052, 0053, 0093, 0122, 0123, 0353, 0354, 0355, 0356					
Visiopass	0413, 0429, 0434					
Visiosat	122, 140, 156					
Viva	0069					
Vivanco	0059					
Vivid	0131					
Vortec	0002, 0070, 0280					
V-Tech	0014, 0015, 0074, 0093, 0098, 0124, 0304, 0313					
Wela	0085					
Welltech	0112					
WeTeKom	0112, 0116, 0118					
Wevasat	0003					
Wewa	0003					
Winersat	0019, 0075					
Wintergarten	0072					
Wisi	0003, 0014, 0015, 0016, 0017, 0066, 0074, 0078, 0085, 0093, 0113, 0116, 0119, 0143, 0148, 0223,					

Aureau service

Type nr. _____

Product nr. _____



GSM
Mobile
Portable

België / Belgique	_____ 00800 74454771 _____	0800 84434
Česká Republika	_____ 00800 74454771 _____	800 700013
Danmark	_____ 00800 74454771 _____	80703234
Deutschland	_____ 00800 74454771 _____	0800 0007522
Ελλάδα	_____ 0 0800 4414 3647 _____	0 0800 4414 3647
España	_____ 00800 74454771 _____	900 800819
France	_____ 00800 74454771 _____	080 5025534
Ireland	_____ 00800 74454771 _____	1800 818833
Italia	_____ 00800 74454771 _____	0800 135942
Luxembourg	_____ 00800 74454771 _____	800 27861
Magyarország	_____ 00800 74454771 _____	06800 16346
Nederland	_____ 00800 74454771 _____	0800 0201104
Norge	_____ 00800 74454771 _____	800 57534
Österreich	_____ 00800 74454771 _____	0800 880932
Polska	_____ 00800 74454771 _____	00800 4411 985
Portugal	_____ 00800 74454771 _____	800 780035
Россия	_____ 8 800 200 77 43 _____	8 800 200 77 43 - бесплатно
Türkiye Cumhuriyeti	_____ 0800 2613302 _____	0800 2613302
Schweiz	_____ 00800 74454771 _____	0800 284009
Slovenská Republika	_____ 0800 004537 _____	0800 004577
Suisse	_____ 00800 74454771 _____	0800 284009
Svenska	_____ 00800 74454771 _____	0200 159112
Svizzera	_____ 00800 74454771 _____	0800 284009
Suomi	_____ 00800 74454771 _____	0800 41974
United Kingdom	_____ 00800 74454771 _____	0800 0131562



Specifications are subject to change without notice
Trademarks are the property of Koninklijke Philips Electronics N.V.
or their respective owners
2008 © Koninklijke Philips Electronics N.V. All rights reserved

www.philips.com



Printed in Belgium