

Register your product and get support at

www.philips.com/welcome

40PFL6605H
32PFL6605H
40PFL6505H
32PFL6505H
40PFL6405H
32PFL6405H
46PFL5805H
40PFL5805H
52PFL5605H
46PFL5605H
40PFL5605H
40PFL5605K
32PFL5605H
42PFL5405H
37PFL5405H
32PFL5405H
32PFL3805H
32PFL3705H

LV Lietotāja rokasgrāmata

PHILIPS



Contact information

België/ Belgique

0800 80 190 Gratis / Gratuit

☞ ЧАТ www.philips.com/support

България

00800 11 544 24

Česká republika

800142840 Bezplatný hovor

Danmark

3525 8759 Lokalt opkald

☞ ЧАТ www.philips.com/support

Deutschland

0800 000 7520 gebührenfreier Anruf

☞ ЧАТ www.philips.com/support

Ελλάδα

0 0800 3122 1280

Κλήση χωρίς χρέωση

España

900 800 655 Teléfono local gratuito solamente para clientes en España

☞ ЧАТ www.philips.com/support

Estonia

6008600 kohalik kõne tariifi

France

0805 025 510 numéro sans frais

☞ ЧАТ www.philips.com/support

Hrvatska

0800 222778 free

Ireland

01 601 1777

Italia

800 088774 Numero Verde

Қазақстан

+7 727 250 66 17 local

Latvia

52737691 local

Lithuania

67228896 local

Luxemburg/Luxembourg

40 6661 5644

Ortsgespräch/Appel local

Magyarország

0680018189 Ingyenes hívás

Nederland

0800 0230076 Gratis nummer

Norge

22 70 81 11 Lokalsamtale

Österreich

0800 180 016

Polska

00800-311-13-18

Pozostałe produkty RTV oraz AGD

Portugal

800780903 Chamada Grátis

Россия

(495) 961-1111

8-800-200-0880

(бесплатный звонок по России)

România

0800-894910 Apel gratuit

0318107125 Apel local

Србија

+381 114 440 841 Lokalni poziv

Slovensko

0800 004537 Bezplatný hovor

Slovenija

00386 12 80 95 00 lokalni klic

Sverige

08 5792 9100 Lokalsamtal

Suisse/Schweiz/Svizzera

0800 002 050

Schweizer Festnetztarif/ Tarif réseau fixe France

Suomi

09 2311 3415 paikallispuhelu

Türkiye

0800 261 3302 Şehirçi arama

United Kingdom

General No: 0800 331 6015 free

General National Rate No:

0870 911 0036 National rate

Українська

0-800-500-697

This information is correct at the time of print. For updated information, see www.philips.com/support.

Saturs

1	Lietošanas sākšana	4	6	Traucējummeklēšana	59
	Televizora apskats	4		Sazinieties ar mums	59
	Svarīgi	9		Vispārējās televizora problēmas	59
	Televizora novietošana	13		Problēmas ar TV kanāliem	59
	Svarīgākais par izstrādājumu legūt plašāku informāciju	14 15		Attēla problēmas	60
2	Televizora izmantošana	16		Skaņas problēmas	60
	Pārskats	16		Problēmas ar HDMI savienojumu	61
	Vadības taustiņi un indikatori sānos	16		USB savienojuma problēmas	61
	Tālvadības pults	16		Problēmas ar datora savienojumu	61
	Televizora galvenās izvēlnes	19	7	Tehniskie rādītāji	62
	Televizora lietošana	20		Pārskats	62
	Pievienotās ierīces skatīšana	23		Strāvas padeves un uztveršanas parametri	62 62
	Ambilight izmantošana	23		Attēls un skaņa	62
3	Plašāka televizora izmantošana	25		Ekrāna izšķirtspēja	62
	Teleteksta izmantošana	25		Multivide	63
	Iecienītie kanāli	26		Savienojamība	63
	EPG izmantošana	26		Izmēri	64
	Taimeru un slēdžeņu izmantošana	27	8	Indekss	65
	Subtitru izmantošana	27			
	Pieklūšana multividei	28			
	Scenea izmantošana	29			
	Vispārēja piekļuve	29			
4	Televizora iestatīšana	31			
	Attēla un skaņas iestatījumu maiņa	31			
	Kanālu iestatījumu mainīšana	33			
	Kanālu instalēšana	34			
	Valodas iestatījuma maiņa	36			
	Citu iestatījumu mainīšana	36			
	Programmatūras atjaunināšana	37			
	Televizora noskaņošana atkārtoti	39			
5	Televizora pievienošana	40			
	Pirmo savienojumu izveidošana	40			
	Informācija par kabeliem	40			
	Televizora savienotāju pārskats	42			
	Ierīču pievienošana	44			
	Papildu ierīču pievienošana	50			
	Philips EasyLink izmantošana	54			
	CAM izmantošana	57			

1 Lietošanas sākšana

Televizora apskats

Tālvadības pults

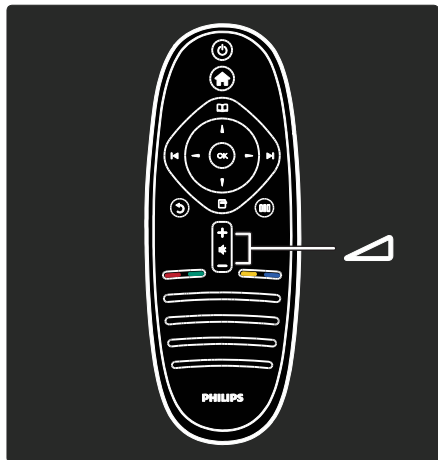

Nospiediet, lai regulētu skaļumu.

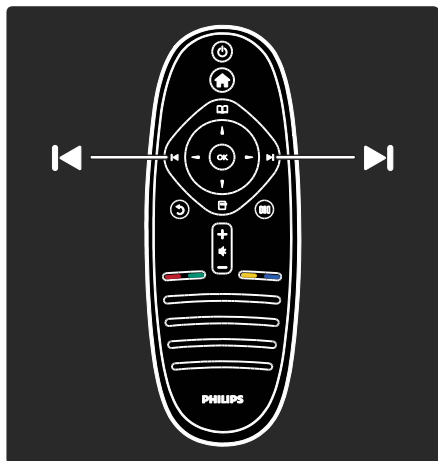

Nospiediet, lai pārslēgtu televīzijas kanālus.

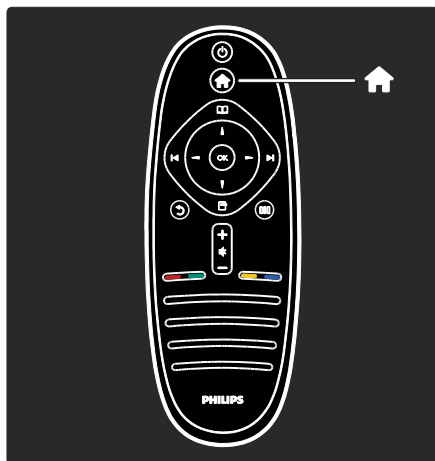

Nospiediet, lai atvērtu vai aizvērtu **izvēlni Sākums** 🏠.

Izvēlnē Sākums var ērti piekļūt pievienotajām ierīcēm, attēla un skaņas iestatījumiem, kā arī citām noderīgām funkcijām.

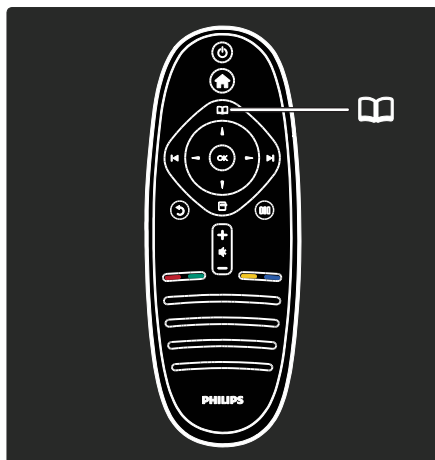

Nospiediet, lai atvērtu vai aizvērtu **izvēlni Pārlūkot** 📖.

Izvēlnē Pārlūkot varat piekļūt teletekstam, TV kanālu sarakstam vai elektroniskajai pārraižu programmai (EPG)*.

*EPG nav pieejama visās valstīs.

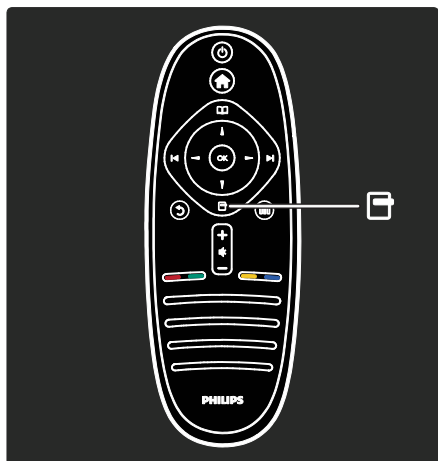

Nospiediet, lai atvērtu vai aizvērtu **izvēlni Opcijas**.

Opciju izvēlnēs ir ietverti iestatījumi saistībā ar ekrānā redzamo attēlu.

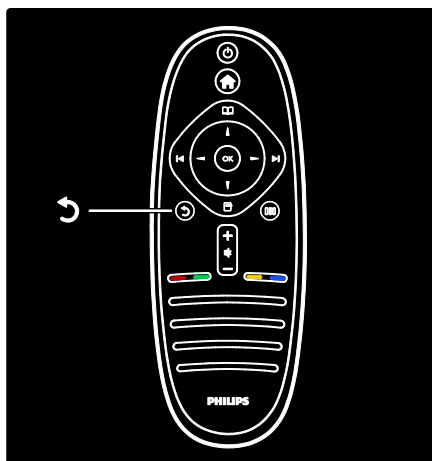

Atpakaļ ↶

Nospiediet, lai atgrieztos iepriekšējā TV kanālā vai izvēlnē. Nospiediet un turiet nospiešanu, lai atkal skatītos televizoru.

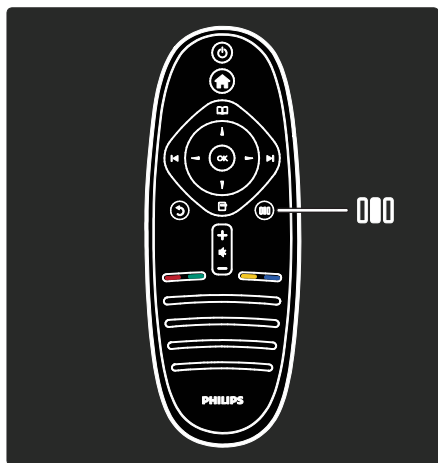

Nospiediet, lai atvērtu vai aizvērtu **izvēlni Ērtā piekļuve**.

Izvēlnē Lietošanas pieredze var piekļūt dažādiem bieži lietotiem iestatījumiem.

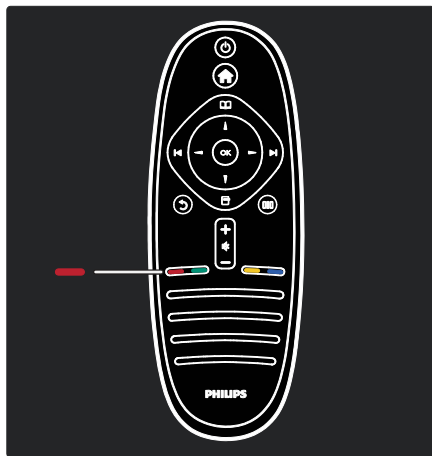

Sarkanais taustiņš

Nospiediet, lai atlasītu sarkano opciju, piekļūtu digitālajiem interaktīvās televīzijas pakalpojumiem* vai skatītos TV demonstrācijas klipus.

*Pieejami tikai noteiktiem modeļiem.

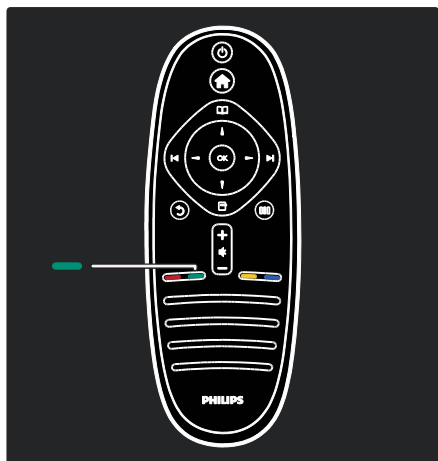

Zaļais taustiņš

Nospiediet, lai atlasītu zaļo opciju vai energotaupīšanas iestatījumus.

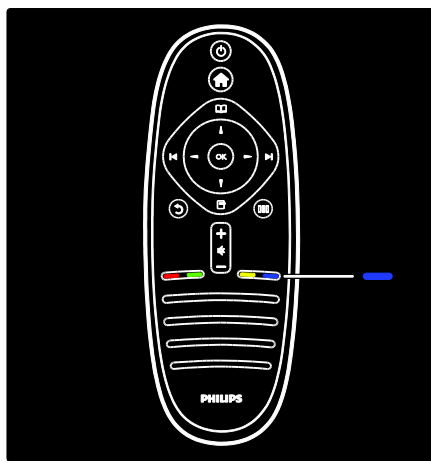

Zilais taustiņš

Nospiediet, lai atlasītu zilo opciju vai atvērtu Sīkrīkus*.

*Pieejami tikai noteiktiem modeļiem.

Plašāku informāciju par tālvadības pulti skatiet sadaļā **Palīdzība > Televizora lietošana > Tālvadības pults > Pārskats** (Puslapis 16). Atbildi varat atrast, arī izmantojot funkciju **Meklēt...**

Nospiediet ▲, lai atlasītu nākamo televizora apskatu.

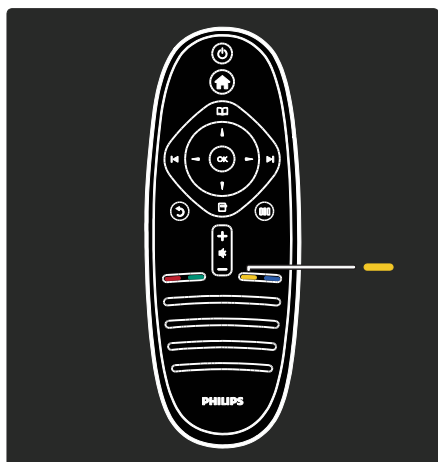

Dzeltenais taustiņš

Nospiediet, lai atlasītu dzelteno opciju.

Televizora izvēlnes

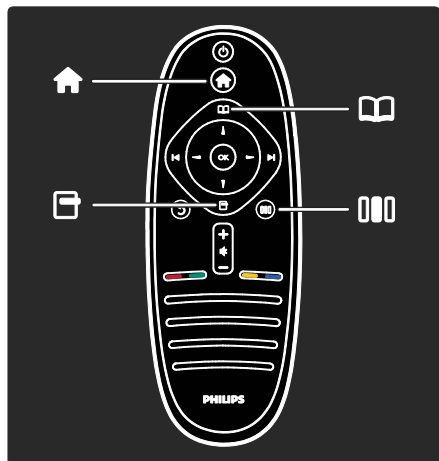

Iepazīstieties ar šīm bieži lietotajām izvēlnēm:

- izvēlne **Sākums** 🏠
- izvēlne **Pārliūkot** 📖
- izvēlne **Opcijas** 📄
- izvēlne **Ērtā piekļuve** 📊

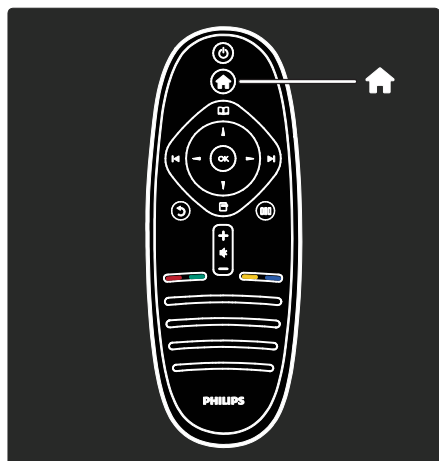

Izvēlnē **Sākums** 🏠 varat atlasīt signāla avotu, ko vēlaties skatīties, piemēram, TV kanālu vai filmas no pievienotā DVD atskaņotāja vai USB zibatmiņas diska. Varat arī pievienot jaunu ierīci vai piekļūt **[Iestatīšana]** izvēlnei, lai skatītu citus iestatījumus.

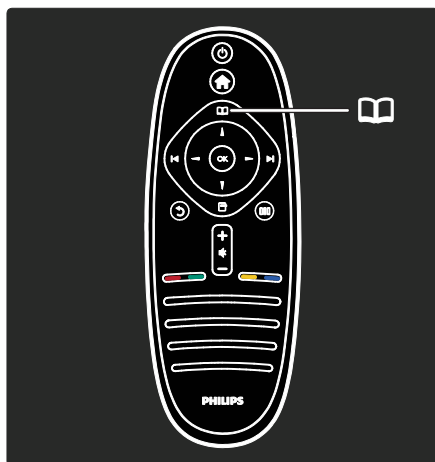

Izvēlnē **Pārliūkot** 📖 varat piekļūt teletekstam, TV kanālu sarakstam vai elektroniskajai pārraižu programmai (EPG)*.

*EPG nav pieejama visās valstīs.

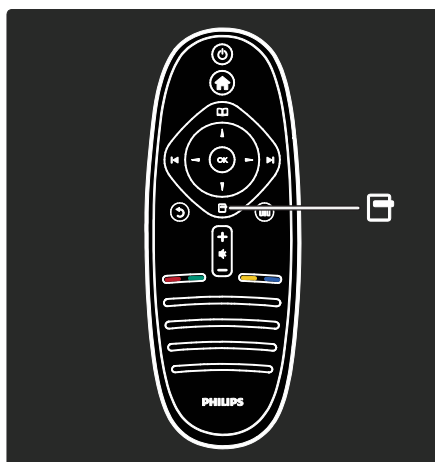

Izvēlnē **Opcijas** 📄 varat atlasīt iestatījumus, kas saistīti ar ekrānā redzamo attēlu. Piemēram, kamēr skatāties televīzijas kanālu, varat to atzīmēt kā favorītu.

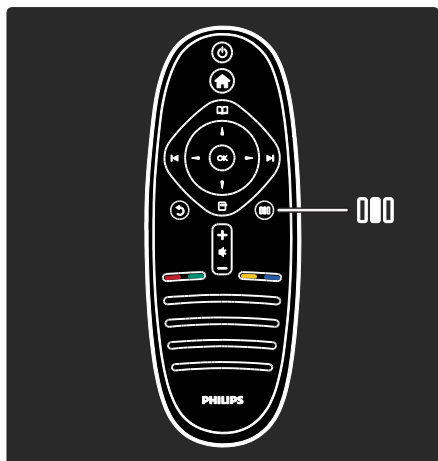

Izvēlnē **Ērta piekļuve** varat ātri pielāgot Ambilight*, attēla un skaņas iestatījumus.

Varat atlasīt ideālo attēla iestatījumu filmām, spēlēm vai mūzikai. Varat arī mainīt ekrānā redzamā attēla formātu. Varat mainīt pat televizora skaļruņu telpiskā skanējuma iestatījumus.

*Pieejami tikai noteiktiem modeļiem.

Atbildi varat atrast arī ar funkciju **Meklēt...**

Nospiediet **▲** lai atlasītu nākamo televizora apskatu.

Ierīču pievienošana

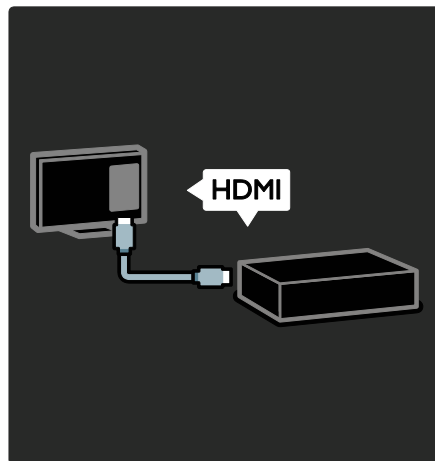

Pievienojiet DVD atskaņotājus, Blu-ray disku atskaņotājus vai spēļu konsoles, izmantojot HDMI.

HDMI savienojums piedāvā vislabāko attēla un skaņas kvalitāti.

Ja pieslēdzat šim televizoram ierīci, atveriet sākuma izvēlni, lai to pievienotu.

Nospiediet **🏠** > **[Pievienot ierīces]** un izpildiet ekrānā redzamos norādījumus. Pārbaudiet, vai izvēlēts pareizais televizora savienotājs, kuram ir pieslēgta ierīce. Plašāku informāciju skatiet sadaļā **Palīdzība > Televizora lietošana > Televizora galvenās izvēlnes > Ierīču pievienošana** (Puslapis 20).

Ja televizoram pieslēdzat ar EasyLink (HDMI-CEC) saderīgu ierīci, tā automātiski tiek pievienota sākuma izvēlnei.

Atveriet sākuma izvēlni un atlasiet tikko pievienotās ierīces ikonu. Plašāku informāciju skatiet sadaļā **Palīdzība > Televizora pievienošana > Philips EasyLink izmantošana** (Puslapis 54).

Sadaļā **Palīdzība > Televizora pievienošana** (Puslapis 40) ilustrāciju veidā ir attēlots, kā pievienot bieži lietotās ierīces, piemēram, šādas.

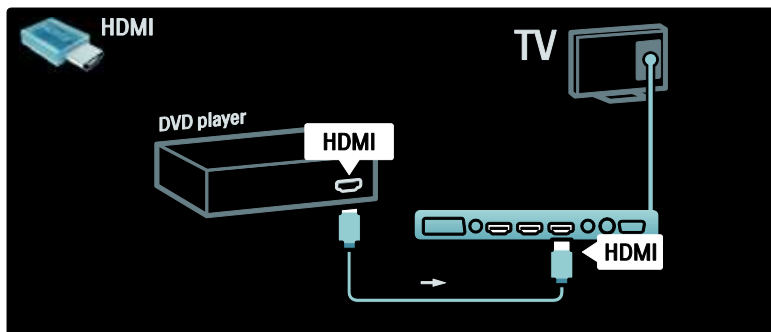

Augstas izšķirtspējas televizors

Augstas izšķirtspējas (HD) programmas varat skatīties HD attēla kvalitātē.

Skatoties programmas, kuras nav HD kvalitātē, attēla kvalitāte būs tāda pati kā televizoros, kuros HD kvalitāte nav pieejama.

Televizoram HD video saturu var iegūt no šādiem avotiem:

- Blu-ray diska atskaņotājs, kas pievienots, izmantojot HDMI kabeli, un kurā var atskaņot Blu-ray diskus;
- DVD atskaņotājs, kas pievienots, izmantojot HDMI kabeli, un kurā var atskaņot DVD diskus;
- bezvadu HD raidītājs (DVB-T MPEG4);
- digitālais HD uztvērējs, kas pievienots, izmantojot HDMI kabeli, un kurā var atskaņot HD saturu no kabeltelevīzijas vai satelittelevīzijas operatora;
- HD kanāla DVB-C tīkls;
- HD spēļu konsole (piemēram, X-Box 360 vai PlayStation 3), kas pievienota, izmantojot HDMI kabeli, un kurā var atskaņot HD spēles.

HD videoklips

Lai pārliecinātos par HD televizora pārsteidzošo asumu un attēla kvalitāti, varat izvēlēties Sākums noskatīties augstas izšķirtspējas videoklipu. Nospiediet  > **[Iestatīšana]** > **[Skatīties demonstrācijas]** (iestatīšanas izvēlnes otrajā lapā).

Lai saņemtu plašāku informāciju, sazinieties ar izplatītāju.

Lai skatītu atbildes uz bieži uzdotajiem jautājumiem (BUJ) un jūsu valstī pieejamo HD kanālu vai pakalpojumu sniedzēju sarakstu, dodieties uz vietni www.philips.com/support.

Svarīgi

Apsveicam

Apsveicam ar pirkumu un laipni lūdzam Philips! Lai pilnībā izmantotu Philips piedāvātā atbalsta iespējas, reģistrējiet televizoru vietnē www.philips.com/welcome.

Drošība

Pirms televizora lietošanas izlasiet un izprotiet visas instrukcijas. Ja instrukciju neievērošanas dēļ radušies bojājumi, garantija nav spēkā.

Elektriskā strāvas trieciena vai aizdegšanās risks!

Nekad nepakļaujiet televizoru lietus vai ūdens ietekmei. Nekad nenovietojiet traukus ar šķidrumu, piemēram, vāzes, televizora tuvumā. Ja uz televizora vai tajā nonāk šķidrums, tad nekavējoties atvienojiet televizoru no strāvas padeves. Sazinieties ar Philips Klientu servisa dienestu, lai pirms lietošanas pārbaudītu televizoru.

- Nekad televizora ventilācijas atverēs vai citos atvērumos neievietojiet jebkādas priekšmetus.
- Kad televizors ir pagriezts, nodrošiniet, lai elektrības vads netiktu nostiepts. Nostiepts elektrības vads var izraisīt savienojuma pārtraukumu un dzirksteļošanu.
- Nekad nenovietojiet televizoru, tālvadības pulti vai baterijas atklātas liesmas vai citu siltuma avotu tuvumā, ieskaitot tiešu saulesgaismu. Lai nepieļautu uguns izplatīšanos, vienmēr nodrošiniet, lai televizora, tālvadības pults un bateriju tuvumā neatrastos sveces vai citi liesmu avoti.



Īssavienojuma vai aizdegšanās risks!

- Nekad nepakļaujiet tālvadības pulti vai baterijas lietus, ūdens vai pārmērīga karstuma ietekmei.
- Izvairieties piemērot elektrības vada kontaktspraudnim pārlietu lielu spēku. Valīgs elektrības vada kontaktspraudnis var izraisīt dzirksteļošanu vai aizdegšanos.

Savainojuma gūšanas vai televizora bojājumu risks!

- Ja televizors ir smagāks par 25 kg, tā pacelšanai un nešanai nepieciešami divi cilvēki.
- Uzstādot televizoru uz statīva, izmantojiet tikai komplektā ietilpstošo statīvu. Cieši piestipriniet statīvu pie televizora. Novietojiet televizoru uz plakanas, līdzenas virsmas, kas noturēs televizora un statīva kopējo svaru.

- Montējot televizoru pie sienas, izmantojiet tikai tādu stiprinājumu, kas noturēs televizora svaru. Nofiksējiet sienas stiprinājumu pie tādas sienas, kas var noturēt televizora un sienas stiprinājuma kopējo svaru. Koninklijke Philips Electronics N.V. neuzņemas nekādu atbildību par neatbilstoši veiktu stiprināšanu pie sienas, kuras rezultātā noticis negadījums, gūts savainojums vai nodarīti bojājumi.
- Pirms pieslēdzat televizoru strāvas padevei, pārliecinieties, ka strāvas spriegums atbilst vērtībai, kas uzdrukāta televizora aizmugurē. Nekādā gadījumā nepieslēdziet televizoru strāvas padevei, ja spriegums atšķiras.

Savainojumu gūšanas risks bērniem!

Ievērojiet šos drošības ieteikumus, lai nepieļautu televizora apgāšanos un bērnu savainošanu.

- Nekad nenovietojiet televizoru uz virsmas, kas pārklāta ar drānu vai citu materiālu, kuru iespējams paraut.
- Pārliecinieties, vai neviena televizora daļa nav izvirzīta pāri atbalsta virsmas malai.
- Nekādā gadījumā nenovietojiet televizoru uz augstām mēbelēm, piemēram, uz grāmatplaukta, nepiestiprinot gan attiecīgo mēbeli, gan televizoru pie sienas vai piemērota balsta.
- Paskaidrojiet bērniem, cik bīstami var būt rāpties uz mēbelēm, mēģinot aizsniegt televizoru.

Pārkaršanas risks!

- Nekad neuzstādiat televizoru ierobežotā telpā. Vienmēr atstājiet vismaz 10 centimetru lielu atstarpi ventilācijai ap televizoru. Nodrošiniet, lai aizkari vai citi priekšmeti nekad neaizklātu televizora ventilācijas atveres.

Savainojuma gūšanas, aizdegšanās vai elektrības vada bojājuma risks!

- Nekad nenovietojiet televizoru vai citu priekšmetu uz elektrības vada.
- Lai vienkārši atvienotu televizora strāvas vadu no strāvas padeves, nodrošiniet, lai jums vienmēr būtu pilnīga piekļuve strāvas vadam.
- Atvienojot strāvas vadu, vienmēr velciet spraudni, nevis kabeli.
- Pirms pērķona negaisa atvienojiet televizoru no strāvas padeves kontaktligzdas un antenas. Negaisa laikā nekādā gadījumā nepieskarieties nevienai televizora daļai, elektrības vadam vai antenas kabelim.

Dzirdes bojājumu risks!

Izvairieties no austiņu izmantošanas lielā skaļumā vai ilgstošu laika posmu.

Zema temperatūra

Ja televizors tika transportēts temperatūrā, kas ir zemāka par 5 °C, pirms televizora pieslēgšanas strāvas padevei izpakojiet to un pagaidiet, līdz tā temperatūra sasniedz istabas temperatūru.

Ekrāna apkope

- Televizora ekrāna bojājumu risks! Nekad nepieskarieties ekrānam, nestumiet, neberziet un nesietiet to ar kādu priekšmetu.
- Pirms tīrīšanas atvienojiet televizoru no strāvas.
- Tīriet televizoru un tā korpusa rāmi ar mīkstu, mitru drāniņu. Televizora tīrīšanai nekad neizmantojiet tādas vielas kā alkoholu, ķīmikālijas vai mājaisaimniecībā izmantojamus tīrīšanas līdzekļus.
- Lai izvairītos no deformācijas un krāsu balēšanas, pēc iespējas ātrāk noslaukiet ūdens lāses.

- Pēc iespējas izvairieties no stacionāru attēlu demonstrēšanas. Stacionāri attēli ir tie attēli, kas ekrānā ir redzami ilgāku laika posmu. Stacionāri attēli ir ekrāna izvēlnes, melnas joslas, laika rādījumi u.c. Lietojot stacionāros attēlus, samaziniet ekrāna kontrastu un spilgtumu, lai izvairītos no ekrāna bojājumiem.

Lietošanas beigas

Jūsu produkts ir konstruēts un izgatavots no augstas kvalitātes materiāliem un sastāvdaļām, kuras ir iespējams pārstrādāt un izmantot atkārtoti.

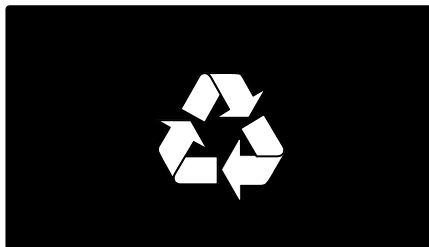

Ja uz produkta redzams pārsvītrotas atkritumu urnas simbols, tas nozīmē, ka uz šo produktu attiecas Eiropas direktīva 2002/96/EK. Lūdzu, uzziniet par elektrisko un elektronisko produktu vietējo atveišķo savākšanas sistēmu.

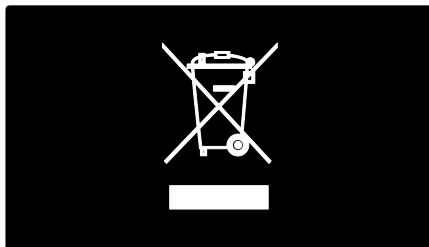

Lūdzu, rīkojieties atbilstoši vietējiem noteikumiem un neutilizējiet vecos produktus kopā ar parastajiem sadzīves atkritumiem. Pareiza jūsu vecā produkta utilizācija palīdz novērst potenciālo negatīvo ietekmi uz vidi un cilvēka veselību.

Jūsu produktā ievietotas baterijas, uz kurām attiecas Eiropas direktīva 2006/66/EK un kuras nedrīkst utilizēt kopā ar parastiem sadzīves atkritumiem. Lūdzu, uzziniet vietējos noteikumus attiecībā uz bateriju atvešanu, jo pareiza utilizācija palīdz novērst negatīvo ietekmi uz vidi un cilvēka veselību.

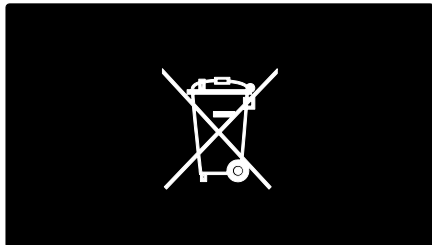

Vides aizsardzības pasākumi

Par labvēlīgu ietekmi uz vidi šim televizoram ir piešķirts Eiropas ekomarķējums.

Ja televizoram ir piešķirts ekomarķējums, tas ir aprīkots ar energoefektivitātes funkcionalitāti.

Lai televizora skatīšanās laikā piekļūtu enerģijas taupīšanas iestatījumiem, nospiediet tālvadības pults **zaļo** pogu.

Šie energoefektivitātes iestatījumi ir šādi.

- **Enerģiju taupoši attēla iestatījumi:** lai lietotu vairāku attēla iestatījumu kombināciju, kas samazina enerģijas patēriņu, nospiediet **zaļo** pogu un atlasiet **[Enerģ. taup.]** viedo iestatījumu.
- **Apkārtējā apgaismojuma sensors:** lai taupītu elektroenerģiju, kad televizora atrašanās vietā kļūst tumšāks, iebūvētais apkārtējā apgaismojuma sensors samazina televizora ekrāna spilgtumu.
- **Izslēgt ekrānu:** izslēdz televizora ekrānu. Citas funkcijas, tostarp skaņa, turpina normāli darboties. Izslēdzot ekrānu tiek taupīta enerģija, ja vēlaties klausīties tikai televizora audio skaņu.

Plašāku informāciju skatiet sadaļā **Televizora iestatīšana > Citu iestatījumu mainīšana > Energoefektivitātes iestatījumi** (Puslapis 36).
Iebūvēti energoefektivitātes iestatījumi

- **Mazs elektroenerģijas patēriņš gaidstāves režīmā:** savā klasē vadošā un īpaši modernā strāvas padeves shēma samazina televizora strāvas patēriņu līdz ārkārtīgi zēmam līmenim, nezaudējot gaidstāves režīma funkcionalitāti.
- **Īpašs strāvas slēdzis:** izmantojot īpašo strāvas slēdzi, kas izvietots televizora apakšdaļā, televizora strāvas padeve tiek pilnībā pārtraukta.
- **Modernizēta strāvas padeves vadība:** šī televizora modernizētā strāvas padeves vadība nodrošina, ka televizora enerģija tiek patērēta maksimāli efektīvi. Lai skatītu, kā televizora personificētie iestatījumi ietekmē televizora relatīvo strāvas patēriņu, nospiediet  un atlasiet **[Iestatīšana] > [Skatīties demonstrācijas] > [Active Control]**.

Mēs pastāvīgi pievēršam uzmanību tam, lai mūsu ražotie novatoriskie patēriņa produkti pēc iespējas mazāk ietekmētu vidi. Mūsu mērķis ir jau ražošanas laikā samazināt ietekmi uz vidi, tostarp lietojot mazāk kaitīgu vielu, veicinot energoefektīvu lietošanu, sniedzot norādījumus par rīcību produkta lietošanas beigās un nodrošinot produkta pārstrādi.



Īpašu uzmanību mēs pievēršam vides aizsardzībai un tādēļ mūsu televizoram ir piešķirts Eiropas ekomarķējums.

Sīkāku informāciju par šī televizora elektroenerģijas patēriņu gaidstāves režīmā, garantijas noteikumiem, rezerves daļām un otrreizēju pārstrādi jūsu valstī skatiet Philips vietnē www.philips.com.

Informācija par rīcību produkta lietošanas beigās

Informāciju par šī televizora un bateriju pareizu utilizēšanu skatiet sadaļā **Lietošanas sākšana > Svarīgi > Lietošanas beigas** (Puslapis 11).

Kensington slēdzenes izmantošana

Televizors ir aprīkots ar Kensington atslēgas pieslēgvietu, kas izvietota televizora apakšdaļā.

Lai nodrošinātos pret televizora zādzību, iegādājieties Kensington pretnozagšanas slēdzeni (nav iekļauta komplektācijā).



Televizora novietošana

Montāža pie sienas

Lai piestiprinātu televizoru, iegādājieties televizora modelim atbilstošu stiprinājumu. Pārbaudiet televizora ekrāna izmēru un tālāk sarakstā skatiet atbilstošo sienas stiprinājumu, kas jāiegādājas:

81 cm / 32 collas: 200 mm x 200 mm, M6

81 cm / 32 collas: 200 mm x 300 mm, M6
(tikai modelim PFL6XX5)

94 cm / 37 collas: 300 mm x 200 mm, M6

102 cm / 40 collas: 200 mm x 200 mm, M6

107 cm / 42 collas: 300 mm x 200 mm, M6

117 cm / 46 collas: 300 mm x 300 mm, M8

132 cm / 52 collas: 300 mm x 300 mm, M8

Brīdinājums! Ievērojiet visas norādes, kas iekļautas televizora stiprinājuma komplektācijā. Koninklijke Philips Electronics N.V. neuzņemas atbildību par neatbilstoši veiktu televizora uzstādīšanu, kuras rezultātā noticis negadījums, gūts savainojums vai nodarīti bojājumi.

Lai netiktu bojāti kabeli un savienotāji, noteikti atstājiet vismaz 5,5 cm lielu atstarpi no televizora aizmugures.

32–40 collu televizoriem (tikai modelim PFL6XX5):

Pirms televizora nostiprināšanas pie sienas pierakstiet pareizo skrūvju garumu. Skrūvju garumu varat noteikt, pieskaitot attēlā parādīto skrūves garumu sienas stiprinājuma biezuma vērtībai.

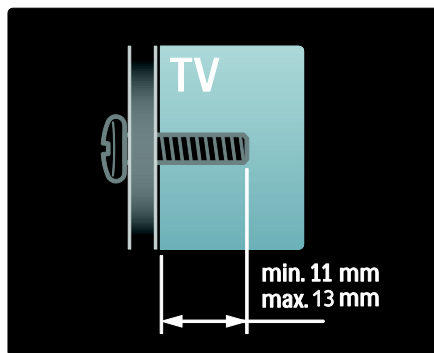

Televizori ar 32 un 40 collu ekrānu

Pirms televizora nostiprināšanas pie sienas pierakstiet pareizo skrūvju garumu. Skrūvju garumu varat noteikt, pieskaitot attēlā parādīto skrūves garumu sienas stiprinājuma biezuma vērtībai.

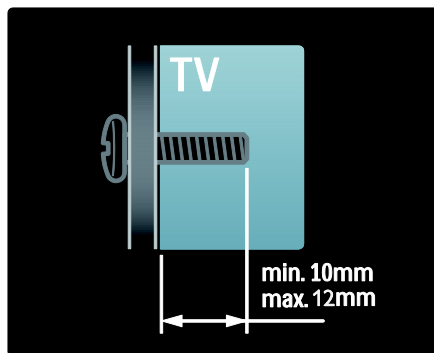

Televizori ar 37–42 collu ekrānu

Pirms televizora nostiprināšanas pie sienas pierakstiet pareizo skrūvju garumu. Skrūvju garumu varat noteikt, pieskaitot attēlā parādīto skrūves garumu sienas stiprinājuma biezuma vērtībai.

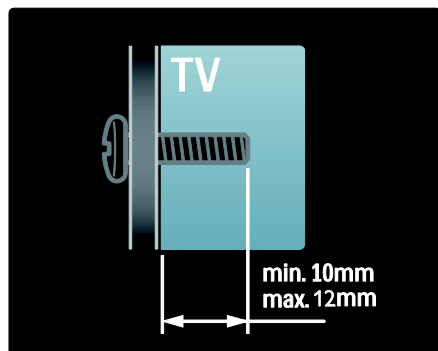

Televizori ar 46 un 52 collu ekrānu

Pirms televizora nostiprināšanas pie sienas pierakstiet pareizo skrūvju garumu. Skrūvju garumu varat noteikt, pieskaitot attēlā parādīto skrūves garumu sienas stiprinājuma biezuma vērtībai.

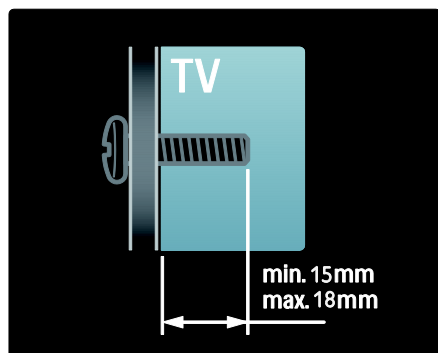

Novietošana

- Pirms televizora novietošanas izlasiet visus drošības brīdinājumus. Skatiet **Lietošanas sākšana > Svarīgi > Drošība** (Puslapis 9).
- Novietojiet televizoru vietā, kur tā ekrānu neapspīd tieši saules stari.

- Vispiemērotākais televizora skatīšanās attālums ir ir attālums, kas trīs reizes pārsniedz tā ekrāna diagonāles garumu. Piemēram, ja televizora ekrāna diagonāles garums ir 116 cm / 46 collas, piemērotākais skatīšanās attālums ir aptuveni 3,5 m / 138 collas no ekrāna priekšpuses.
- Atrodieties sēdus stāvoklī, acīm jābūt vienā līmenī ar ekrāna vidusdaļu.

Svarīgākais par izstrādājumu

Full HD LCD ekrāns

Televizors ir aprīkots ar augstas izšķirtspējas (HD, High-Definition) šķidro kristālu displeju (LED), kurš atbalsta maksimāli augstu izšķirtspēju: 1920 x 1080 pikseli. Šis ekrāns nodrošina izcilu rindsecīgās izvērse attēlu bez ģirbēšanas ar optimālu spilgtumu un lieliskām krāsām.

Ekrāna LED pretgaismā* nodrošina nevainojamu attēla kontrastu un īpaši efektīvu enerģijas taupīšanu.

***Piezīme:** daži modeļi ir aprīkoti tikai ar EEFL (ārējo elektrodu luminiscences spuldzes) pretgaismas ekrānu. Detalizētu informāciju par produktu skatiet vietnē

<http://www.philips.com/support>).

Lai baudītu HD saturu, vispirms ir jāizveido savienojums ar HD avotu, pretējā gadījumā attēla kvalitāte būs tāda pati kā parastajam televizoram. Skatiet **Lietošanas sākšana > HD televīzijas izmantošana > Full HD saturs**.

Ambilight

Ambilight ir apgaismojuma tehnoloģija, kurā izmanto gaismas izstarošanu no televizora aizmugures pret sienu. Izmantojot šo novatorisko tehnoloģiju, gaismas krāsa un spilgtums tiek automātiski pielāgots televizorā redzamajam attēlam.

Tagad skatieties televizoru, baudot iepriekš nepieredzētus uzlabojumus. Šī gaisma arī mazina acu nogurumu, šādi nodrošinot daudz patīkamāku televizora skatīšanos. Skatiet **Televizora lietošana > Ambilight izmantošana**.

Digitalā televīzija

Televizors var uztvert gan parasto analogo televīzijas apraidi, gan zemes digitālo (DVB-T) apraidi. Tāpat, ja šīs funkcijas ir atbalstītas, televizors var uztvert arī digitālās kabeltelevīzijas (DVB-C), digitālās satelīttelevīzijas (DVB-S: **netiek atbalstīta visiem modeļiem**) un digitālā radio apraidi.

DVB (Digital Video Broadcast, digitālā video apraide) nodrošina labāku attēla un skaņas kvalitāti. Tāpat dažu digitālās apraides pakalpojumu sniedzēju DVP ietver dažādas audio (skaņas) un/vai teleteksta valodas.

EPG

Elektroniskā pārraižu programma (EPG) ir ekrānā pieejama digitālo kanālu programma. Izmantojot EPG, var:

- skatīt pārraidīto digitālo programmu sarakstu,
- skatīt gaidāmās programmas,
- grupēt programmas pēc žanriem,
- iestatīt atgādinājumus, kad sāksies programmas,
- iestatīt vēlamos EPG kanālus.

Piezīmes:

- visās valstīs EPG nav pieejams.
- Papildinformāciju par EPG skatiet **Plašāka televizora izmantošana > EPG izmantošana** (Puslapis 26).

Multivide

Skatiet vai atskaņojiet multivides failus (piemēram fotoattēlus, mūziku un videoierakstus), izmantojot televizora sānos esošo USB savienojumu.

Skatiet **Plašāka televizora izmantošana > Piekļūšana multivides failiem** (Puslapis 28).

Iegūt plašāku informāciju

Uz ekrāna

Jūs pašlaik lasāt elektronisko lietotāja rokasgrāmatu. Šajā rokasgrāmatā ir ietverta visa informācija, kas nepieciešama šī televizora uzstādīšanai un lietošanai. Lietotāja rokasgrāmatai varat piekļūt, sākuma izvēlnē atlasot **[Palīdzība]**.

Pirms norādījumu izpildes, uz laiku aizveriet lietotāja rokasgrāmatu, nospiežot tālvadības pults pogu . Atveriet to pašu lietotāja rokasgrāmatas lapu, sākuma izvēlnē atlasot **[Palīdzība]**.

Internetā

Šīs lietotāja rokasgrāmatas versija izdrukai PDF formātā ir pieejama tīmekļa vietnē. Tajā ir ietverta jaunākā informācija un detalizēts šajā elektroniskajā lietotāja rokasgrāmatā neiekļauto funkciju skaidrojums.

PDF failu, kā arī citu informāciju par izstrādājumu, tostarp atbildes uz bieži uzdotiem jautājumiem un informāciju par aparatūras modernizēšanu, skatiet vietnē www.philips.com/support.

2 Televizora izmantošana

Pārskats

Šajā sadaļā sniegts pārskats par biežāk lietotajiem televizora vadības taustiņiem un funkcijām.

Vadības taustiņi un indikatori sānos

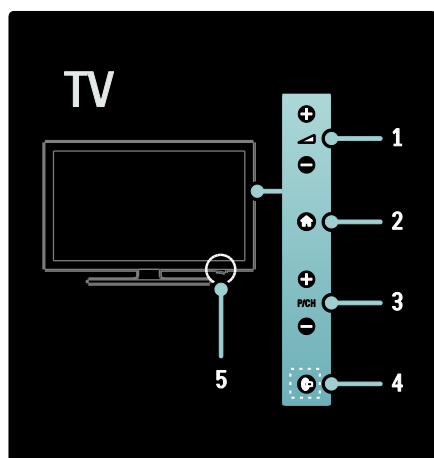

1. +/- : palielināt vai samazināt skaļumu. Sākuma izvēlnē ar šiem taustiņiem var pārvietot kursoru horizontāli.
2. (Sākums): piekļūt sākuma izvēlnei. Nospiediet vēlreiz, lai sākuma izvēlnē palaistu darbību.
3. **P/CH +/-**: pārslēgt uz nākamo vai iepriekšējo kanālu. Sākuma izvēlnē ar šiem taustiņiem var pārvietot kursoru vertikāli.
4. (Ambilight): ieslēgt vai izslēgt AmbientLight. Televizora gaidstāves režīmā – ieslēgt vai izslēgt LoungeLight. Pieejama tikai noteiktiem modeļiem.
5. **Barošana**: ieslēgt ("I") vai izslēgt ("O") televizoru.

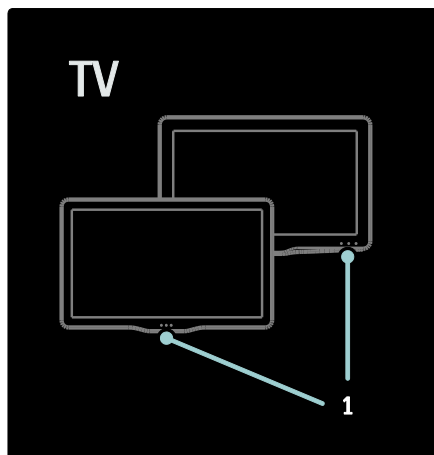

1. Gaidstāves indikators/tālvadības pults sensors

Tālvadības pults

Pārskats

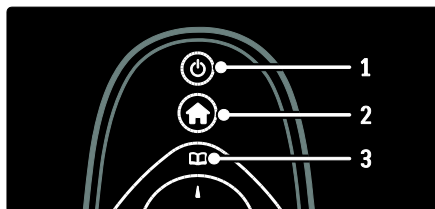

1. (Gaidstāve): pārslēgt televizoru gaidstāves režīmā, ja tas ir ieslēgts. Ieslēdz televizoru, ja tas ir gaidstāves režīmā.
2. (Sākums): piekļūt sākuma izvēlnei.
3. (Pārlūkot): piekļūt pārlūkošanas izvēlnei, lai atlasītu televīzijas kanālu sarakstu, elektronisko pārmaiņu programmu un teletekstu.



4.▲▼◀▶ (Navigācijas taustiņi): pārvietoties izvēlnēs un atlasīt vienumus.

5.◀▶(Iepriekšējais/nākamais): ieslēgt kanālus. Arī pāriet uz citām izvēlnes lapām, kā arī ierakstiem, albumiem vai mapēm.

6.OK: apstiprināt ievadi vai atlasi.

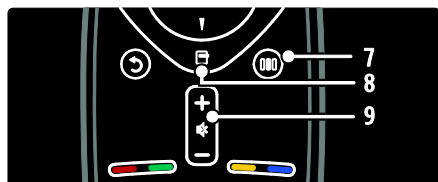

7.⏻ (Ērtā piekļuve): piekļūt ērtās piekļuves izvēlnei.

8. [] (Opcijas): piekļūt pašreizējās darbības vai atlasas opcijām.

9.+/- (Skajums) un [] (Skaņas izslēgšana): palielināt vai samazināt skajumu; izslēgt vai ieslēgt skaņu.

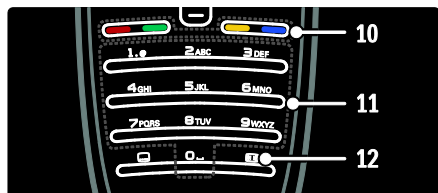

10. Krāsainie taustiņi: atlasīt uzdevumus vai opcijas. MHEG režīmā netiek atbalstīts.

11.0-9 (Ciparu taustiņi): atlasīt kanālu vai iestatījumu.

12.[] (Attēla formāts): atlasīt attēla formātu.

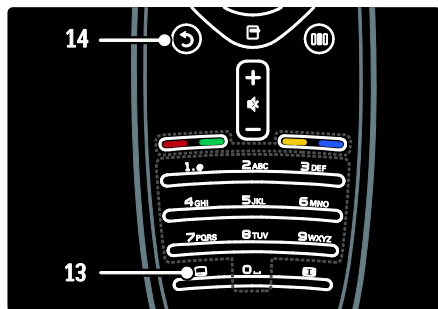

13. [] (Subtitri): *iespējot vai atspējot subtitrus.

14. [] (Atpaka): *atgriezties iepriekšējās izvēlnes ekrānā. Nospiediet un turiet nospiestu, lai atkal skatītos televizoru. *MHEG režīmā netiek atbalstīts.

Baterijas

Lai ievietotu baterijas (tips AAA-LR03-1,5V vai CR2032-3V), atveriet tālvadības pults aizmugurē esošo bateriju nodalījuma vāciņu.

Pārlicinieties, vai bateriju galos esošie apzīmējumi + un - atbilst pareizam novietojumam (skatiet nodalījumā iekšpusē esošās atzīmes + un -).

Ja tālvadības pulti neizmantojat ilgāku laiku, izņemiet baterijas. Informāciju par rīcību bateriju lietošanas beigās skatiet atbilstošajās direktīvās. Skatiet **Lietošanas sākšana > Svarīgi > Lietošanas beigas** (Puslapis 11).

Tālāk redzamajos attēlos ir attēlota atšķirīga bateriju nodalījuma atrašanās vieta.

Tālvadības pults ar AAA tipa baterijām (nepārtrauktā ķēde):

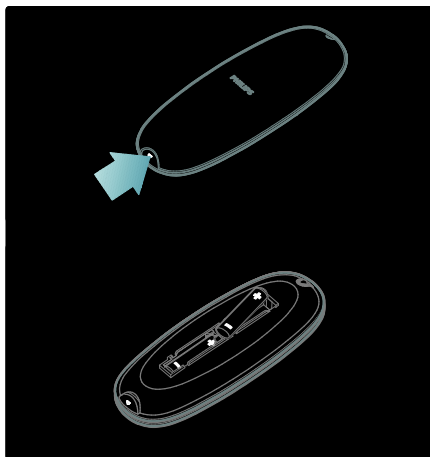

Tālvadības pults ar AAA tipa baterijām (paralēlā ķēde):

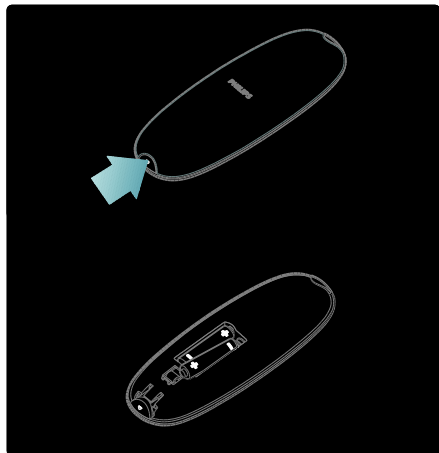

Tālvadības pults ar apaļajām plakanajām baterijām:

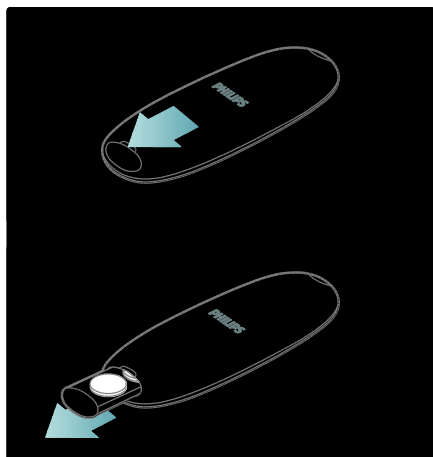

Lietošana

Lietojot tālvadības pulti, turiet to televizora tuvumā un norādiet uz tālvadības pults sensoru.

Pārļiecieties, vai starp tālvadības pulti un televizoru neatrodas mēbeles, sienas vai citi priekšmeti. Tālāk norādītais attēls ir tikai piemērs — tālvadības pults sensora atrašanās vieta jūsu televizorā var atšķirties:

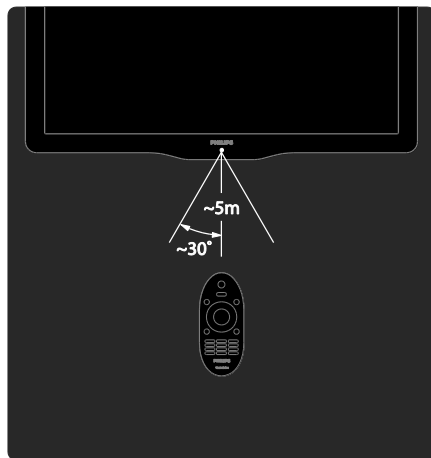

Ekrāna tālvadības pults

Piezīme: pieejama tikai tad, ja pievienotā ierīce ir saderīga ar HDMI-CEC standartu. Ekrāna tālvadības pulti (ETVP) varat izmantot, lai ērti piekļūtu bieži lietotajām funkcijām. Pieejamās ekrāna pogas atšķiras atkarībā no televizora iestatījumiem un pievienotās HDMI-CEC ierīces funkcijām.

Piekļūšana ETVP

1. Skatoties televizoru vai pievienotu ierīci, nospiediet .
2. Atlasiet **[Rādīt ierīces taustiņus]** un tad nospiediet **OK**.
3. Izmantojiet **Navigācijas taustiņi** un **OK**, lai atlasītu un izmantotu ekrāna taustiņu.

Televizora galvenās izvēlnes

Sākums

Izmantojot sākuma izvēlni, var ērti piekļūt pievienotajām ierīcēm, attēla un skaņas iestatījumiem, kā arī citām noderīgām funkcijām.

1. Nospiediet **🏠**.
2. Sākuma izvēlnē atlasiet vienumu un tad nospiediet **OK**, lai piekļūtu izvēlei.
3. Lai izietu no sākuma izvēlnes, nospiediet **🏠** vai **⏪**.



Lai sāktu darbību, atlasiet vēlamu vienumu, izmantojot **Navigācijas taustiņi**, un tad nospiediet **OK**:

- **[Palīdzība]**: piekļūt elektroniskajai lietošanas instrukcijai.
- **[Skatīties televizoru]**: pārslēgt atpakaļ uz antenas avotu, ja tiek atlasīts cits avots.
- **[Pārlūkot USB]**: piekļūt saturu pārlūkam, ja ir pievienota USB atmiņas ierīce.
- **[Scenea]**: pārslēgt uz Scenea fona attēlu.
- **[Pievienot ierīces]**: pievienot sākuma izvēlei jaunas ierīces. Ņemiet vērā, ka, lai varētu piekļūt jaunajai ierīcei, tā ir jāpievieno sākuma izvēlei.
- **[Iestatīšana]**: piekļūt izvēlnēm, kurās varat mainīt attēla, skaņas un citus televizora iestatījumus.

Pārlūkošana

Pārlūkošanas izvēlnē varat ērti piekļūt:

- elektroniskajai pārraižu programmai;
- televīzijas kanālu sarakstam;
- Teleteksts

Lai piekļūtu pārlūkošanas izvēlei, skatoties televizoru, nospiediet **📺**.



1. Nospiediet **Navigācijas taustiņi**, lai atlasītu kādu no šiem elementiem:

- **[Programma]**: piekļūt elektroniskajai pārraižu programmai.
- **[Kan. saraksts]**: piekļūt televīzijas kanālu sarakstam.
- **[Teleteksts]**: piekļūt teletekстам.

2. Nospiediet **OK**, lai apstiprinātu savu izvēli.

Ērtā piekļuve

Lai atvērtu ērtās piekļuves izvēlni, kurā ir pieejami bieži lietotie iestatījumi, nospiediet **📺**.

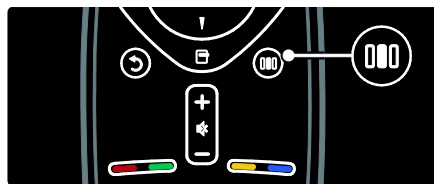

Izmantojot ērtās piekļuves izvēlni, ir pieejamas šādas iespējas:

- **[Attēla formāts]**: mainīt attēla formātu.
- **[Viedais attēls]**: bieži lietotie attēla iestatījumi.
- **[Viedā skaņa]**: bieži lietotie skaņas iestatījumi.
- **[Skaļruņi]**: televizora skaļruņu konfigurēšana saistībā ar Philips EasyLink.
- **[Attēla pārbīde]**: pielāgot attēla pozīciju.

Kanālu saraksts

Kanālu sarakstā ir ietverti televīzijas kanāli un televizorā instalētās iespējamās radiostācijas.

1. Skatoties televizoru, nospiediet **📺**
2. Atlasiet **[Kan. saraksts]** un tad nospiediet **OK**.

3. Atlasiet kanālu un tad nospiediet **OK**, lai piekļūtu kanālam.
4. Nospiediet **↩**, lai izietu no kanālu saraksta, bet nemainītu kanālu.

Ierīču pievienošana

Pēc ierīces pieslēgšanas televizoram pievienojiet šo ierīci sākuma izvēlei, lai nodrošinātu ērtu piekļuvi.

Sākuma izvēlnē atlasiet **[Pievienot ierīces]** un tad nospiediet **OK**. Lai pievienotu ierīci sākuma izvēlei, izpildiet ekrānā redzamos norādījumus.

Lai ierīci noņemtu no sākuma izvēlnes, atlasiet vienumu, nospiediet **☐** un tad atlasiet **[Izņemt šo ierīci]**. Nospiediet **OK**.

Iestatīšana

[Iestatīšana] sākuma izvēlnē varat mainīt lielāko daļu televizora iestatījumus, tostarp:

- attēla vai skaņas iestatījumus;
- instalēt vai atjaunināt televīzijas kanālus;
- atjaunināt televizora programmatūru;
- piekļūt citām funkcijām.

1. Sākuma izvēlnē atlasiet **[Iestatīšana]** un tad nospiediet **OK**.

2. Atlasiet elementu, izmantojot **Navigācijas taustiņi**, un pēc tam nospiediet **OK**.

- **[Ātra attēla un skaņas iestatīšana]:** palīdzība par attēla un skaņas iestatīšanu.
- **[Televīzora iestatījumi]:** attēla un skaņas papildu iestatījumi.
- **[Meklēt kanālus]** vai **[Meklēt satelītu]:** palīdzība par antenas vai satelīttelevīzijas (ja tā ir pieejama) kanālu noskaņošanu.
- **[Kanālu iestatījumi]** vai **[Satelīta iestatījumi]:** kanālu papildu iestatījumi.
- **[Programmatūras atjaunināšana]:** palīdzība par televizora programmatūras atjaunināšanu.
- **[Programmatūras iestatījumi]:** televizora atjaunināšanas papildu iestatījumi.
- **[Skatīties demonstrācijas]:** televizorā pieejamo īpašo funkciju demonstrācija.

Opcijas

Opciju izvēlnēs ir iekļauti iestatījumi, kas attiecas uz ekrānā redzamajām funkcijām.

1. Nospiediet **☐**, lai skatītu pieejamās opcijas.
2. Lai izietu, vēlreiz nospiediet **☐**.

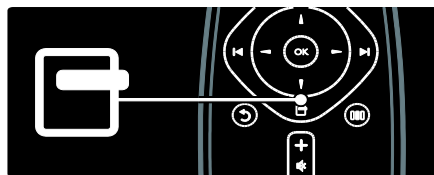

Televīzora lietošana

Ieslēgšana/izslēgšana vai gaidstāves iestatīšana

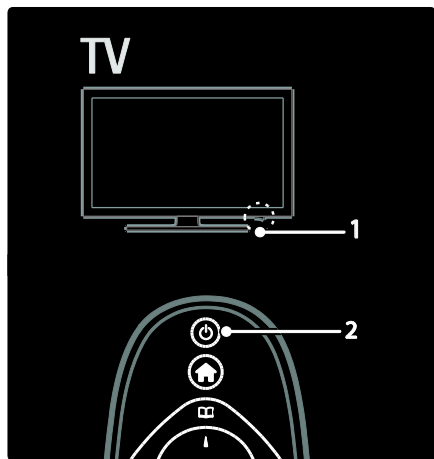

Lai ieslēgtu

- Ja priekšējais gaismas indikators ir izslēgts, nospiediet televizora apakšdaļā esošo ieslēgšanas/izslēgšanas slēdzi (1) pozīcijā " | ".
- Ja televizora priekšpusē izvietotais LED indikators deg sarkanā krāsā, nospiediet **☐** (2) uz tālvadības pults. Televīzoru var ieslēgt no gaidstāves režīma, nospiežot arī jebkuru televizora sānos esošo taustiņu.

Piezīmes:

- Ieslēdzot televizoru, neiedegas priekšējais gaismas indikators.
- Televizora ieslēgšanās ilgst kādu laiku. Šajā laikā televizors nereaģēs uz tālvadības pulti vai sānos esošajiem vadības taustiņiem. Šāda darbība ir normāla.

Lai pārslēgtu gaidstāves režīmā

Nospiediet  uz tālvadības pults. Priekšējais indikators pārslēdzas sarkanā krāsā.

Lai izslēgtu



Nospiediet televizora apakšdaļā esošo ieslēgšanas/izslēgšanas slēdzi pozīcijā "0". Televizors izslēdzas.

Lai gan televizors gaidstāves režīmā patērē ļoti maz elektrības, tā tomēr tiek patērēta. Ja televizoru neizmantojat ilgāku laika posmu, izslēdziet to, nospiežot tā apakšpusē izvietoto jaudas slēdzi.

Kanālu pārslēgšana

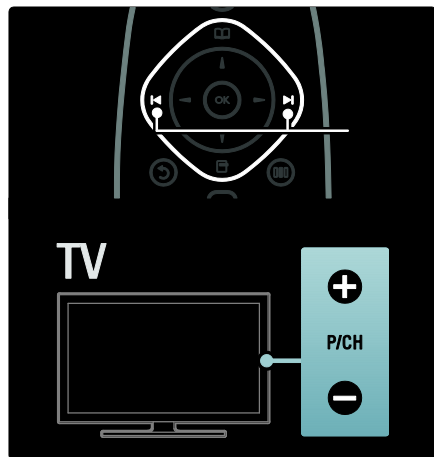
- Nospiediet tālvadības pults pogu  vai **P/CH +/-** televizora sānā.



- Nospiediet  un atlasiet **[Kan. saraksts]**, lai izmantotu kanālu sarakstu.
- Nospiediet , lai atgrieztos pie iepriekš skatītā kanāla.
- Ievadiet kanāla numuru, izmantojot **Ciparu taustiņi**.

Tikai analogo vai tikai digitālo kanālu skatīšana

Filtrējiet kanālu sarakstu, lai piekļūtu tikai analogajiem vai tikai digitālajiem kanāliem.



1. Kanālu sarakstā nospiediet .
2. Atlasiet **[Izvēlieties sarakstu]** > **[Analog]** vai **[Digitāls]** un tad nospiediet **OK**.

Atkarībā no veiktās atlasē, būs pieejami tikai digitālie vai tikai analogie kanāli.

Skaļuma regulēšana**Lai palielinātu vai samazinātu skaļumu:**

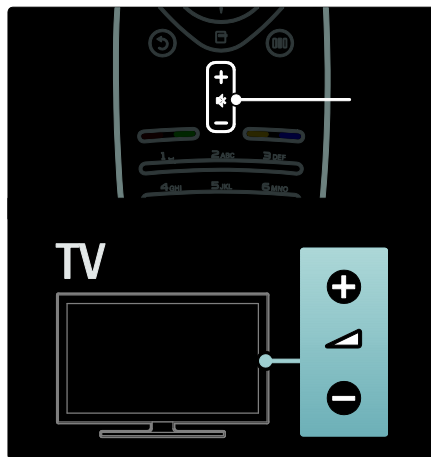
- Nospiediet **+/-** uz tālvadības pults.
- Nospiediet televizora sānā esošo  +/-.

**Lai izslēgtu vai ieslēgtu skaņu:**

- Nospiediet , lai izslēgtu skaņu.
- Nospiediet  vēlreiz, lai atkal ieslēgtu skaņu.

Izmantojiet izvēlni **[Skaņa]**, lai regulētu austiņu skaļumu. Papildinformāciju skatiet **Televizora iestatīšana > Attēla un skaņas iestatījumu mainīšana > Citi skaņas iestatījumi** (Puslapis 32).

Viedā attēla iestatījumu izmantošana

Izmantojiet **[Viedais attēls]** ērtās piekļuves izvēlni, lai piekļūtu bieži lietotajiem attēla iestatījumiem.

1. Skatoties televizoru, nospiediet **[OK]**.

2. Atlasiet **[Viedais attēls]** un atlasiet no šādiem iestatījumiem:

- **[Lietotāja]:** iestatīt televizoram personalizētos izvēlētos iestatījumus, kas iestatīti **[Attēls]** izvēlnēs sadaļā **[Iestatīšana]**.
- **[Dzīvīgs]:** bagātināti un dinamiski iestatījumi, lieliski piemēroti izmantošanai dienasgaismā.
- **[Dabīgs]:** dabiska attēla iestatījumi.
- **[Kino]:** iestatījums ir lieliski piemērots filmu skatīšanai.
- **[Spēle]:** iestatījums ir lieliski piemērots spēļu spēlēšanai.
- **[Elektroenerģijas taupīšana]:** izmantojot šo iestatījumu, enerģija tiek taupīta visefektīvāk.
- **[Standarta]:** regulēt attēla iestatījumus, lai tie atbilstu dažādām vidēm un vairumam video veidu. Rūpnīcas noklusējuma iestatījumi.
- **[Foto]:** iestatījums ir lieliski piemērots fotoattēlu skatīšanai.
- **[Pielāgoti iestatījumi]:** ļauj pielāgot un saglabāt personalizētus attēla iestatījumus.

3. Nospiediet **OK**, lai apstiprinātu savu izvēli.

4. Nospiediet **[↩]**, lai izietu.

Viedās skaņas iestatījumu izmantošana

Izmantojiet **[Viedā skaņa]** ērtās piekļuves izvēlni, lai piekļūtu bieži lietotajiem skaņas iestatījumiem.

1. Skatoties televizoru, nospiediet **[OK]**.

2. Atlasiet **[Viedā skaņa]** un atlasiet no šādiem iestatījumiem:

- **[Lietotāja]:** iestatīt televizoram personalizētos izvēlētos iestatījumus, kas iestatīti **[Skaņa]** izvēlnēs sadaļā **[Iestatīšana]**.

- **[Standarta]:** regulēt skaņas iestatījumus, lai tie atbilstu dažādām vidēm un vairumam audio veidu.
- **[Jaunami]:** izmantot skaņas iestatījumus, kas ir lieliski piemēroti runai, piemēram, ziņu pārraidēm.
- **[Filma]:** izmantot skaņas iestatījumus, kas ir lieliski piemēroti filmām.
- **[Spēle]:** iestatījums ir lieliski piemērots spēļu spēlēšanai.
- **[Dramatiski]:** izmantot skaņas iestatījumus, kas ir lieliski piemēroti drāmām.
- **[Sports]:** izmantot skaņas iestatījumus, kas ir lieliski piemēroti sportam.

3. Nospiediet **OK**, lai apstiprinātu savu izvēli.

4. Nospiediet **[↩]**, lai izietu.

Attēla formāta maiņa

Mainiet attēla formātu, lai to pielāgotu saviem skatīšanās paradumiem.

1. Nospiediet **[OK]**.

2. Atlasiet attēla formātu un nospiediet taustiņu **OK**, lai apstiprinātu izvēli.

Piezīme: attēla formātus varat skatīt ērtās piekļuves izvēlnē **[OK]** un izvēlnē **[Iestatīšana]**.

Var atlasīt šādus attēla formātus:

- **[Autom. aizpildīšana]:** automātiski palielināt attēlu, lai tas aizpildītu ekrānu. Minimāli attēla kroplojumi, subtitri ir redzami. Nav paredzēts datora ievadsignālam.
- **[Autom. tālummaiņa]:** attēla automātiska tālummaiņa, lai pēc iespējas labāk aizpildītu ekrānu, bez kroplojumiem. Var būt redzamas melnas joslas. Nav paredzēts datora ievadsignālam.
- **[Pastiprināta tālummaiņa]:** noņemt melnās joslas 4:3 formāta pārraižu malās. Nav paredzēts HD vai datora signālam.
- **[Platekrāna 16:9]:** mainīt klasisko 4:3 formātu pret formātu 16:9. Nav ieteicams HD vai PC.
- **[Platekrāns]:** mainīt klasisko 4:3 formātu pret formātu 16:9.

- **[Bez mērogošanas]:** nodrošināt maksimālu detaļu daudzumu datoram. Pieejams tikai, ja iespējots **[Datora režīms]** izvēlnē **[Attēls]**.

Piezīmes:

- Atkarībā no attēla avota atsevišķi attēlu formāti nav pieejami un ekrānā netiks parādīti.

Pievienotās ierīces skatīšana

Jaunas ierīces pievienošana

Piezīmes:

- Pirms skatīties pievienotu ierīci, tā vispirms jāpievieno sākuma izvēlnei.
- Ar funkciju HDMI ARC saderīgas ierīces, kas pievienotas televizora savienotājam **HDMI ARC**, sākuma izvēlnei tiek pievienotas automātiski.

1. Pievienojiet un ieslēdziet ierīci.
2. Nospiediet **🏠**.
3. Atlasiet **[Pievienot ierīces]** un tad nospiediet **OK**. Veiciet ekrānā redzamās darbības.

Pievienotās ierīces skatīšanās

1. Nospiediet **🏠**.
2. Atlasiet ierīci sākuma izvēlnē.
3. Nospiediet **OK**, lai apstiprinātu savu izvēli.

Ambilight izmantošana

Ambilight ieslēgšana

(Pieejams tikai noteiktiem modeļiem.)
Mazākam acu sasprindzinājumam un uzlabotas attēla kvalitātes iespaidam. Lai panāktu vislabāko Ambilight efektu, samaziniet apgaismojuma līmeni telpā.

levērbībai

Lai novērstu infrasarkanu staru tālvadības signālu traucējumus, novietojiet ierīces tā, lai Ambilight tās neapgaismotu.

1. Nospiediet **🏠** (**Ērtā piekļuve**).
2. Atlasiet **[Ambilight]** un tad nospiediet **OK**.
3. Lai ieslēgtu vai izslēgtu Ambilight, atlasiet **[Ieslēgts]** vai **[Izslēgts]**.

Lai izslēgtu vai izslēgtu Ambilight, var nospiegt arī televizora taustiņu **🔊**.

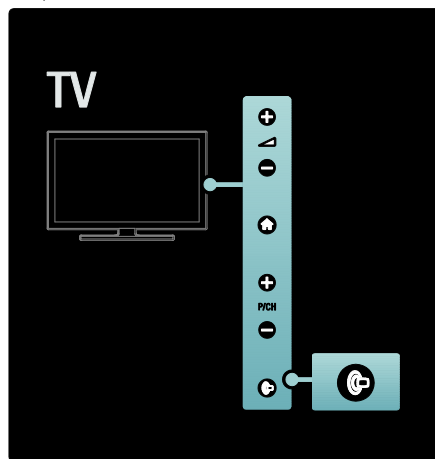

Ambilight iestatīšana

(Pieejams tikai noteiktiem modeļiem.)
Izvēlnē Ambilight var piekļūt arī citiem Ambilight iestatījumiem.

Televizora skatīšanās laikā nospiediet **🏠 > [Iestatīšana] > [Televizora iestatījumi] > [Ambilight]**.

Atlasiet pielāgojamo iestatījumu.



- **[Dinamisks]:** pielāgot Ambilight vērtību starp mierīgas skatīšanās un dinamisku līmeni. Funkcija ir pieejama tikai, ja Ambilight **[Krāsa]** ir iestatīts uz **[Dinamisks]**.
- **[Spilgtums]:** pielāgot Ambilight spilgtumu.
- **[Krāsa]:** atlasīt iepriekš iestatītu krāsu.
- **[Pielāgota krāsa]:** iestatīt savu Ambilight krāsu. Lai piekļūtu šai opcijai, iestatiet **[Ambilight] > [Krāsa] > [Pielāgoti iestatījumi]**.
- **[Sadališana]:** pielāgot krāsu līmeņu atšķirību katrā televizora pusē. Izslēdziet šo funkciju, lai iegūtu dinamisku un vienmērīgu Ambilight krāsas toni.

- **[Televizora izslēgšana]:** atlasīt, kā Ambilight izslēdzas, kad televizors tiek izslēgts.
- **[Lounge light]:** atlasīt atpūtas istabas režīmu. Šis iestatījums tiek izmantots, kad gaidstāves režīmā ir iespējots atpūtas istabas apgaismojums.
- **[Scenea lounge light]:** ieslēgt vai izslēgt Scenea atpūtas istabas apgaismojuma režīmu, kad Scenea ir iespējota.
- **[Sienas krāsa]:** atlasīt krāsu, kas piestāv sienas krāsei. Ambilight krāsas tiks koriģētas, lai tās vislabāk piestāvētu aiz televizora esošās sienas krāsei.

Ambilight reakcijas ātruma iestatīšana

(Pieejams tikai noteiktiem modeļiem.)
Pirms Ambilight reakcijas ātruma regulēšanas nospiediet  > **[Iestatīšana]** > **[Televizora iestatījumi]** > **[Ambilight]** > **[Krāsa]** > **[Dinamisks]**.

Iestatiet ātrumu, kādā Ambilight reaģē uz ekrānā redzamajiem attēliem.

1. Nospiediet  (**Ērtā piekļuve**).
2. Atlasiet **[Ambilight - Dinamisks]** un tad nospiediet **OK**.
3. Pārvietojiet slīdni, lai iestatītu Ambilight reakcijas ātrumu.
4. Nospiediet taustiņu , lai izietu no slīdņa regulēšanas režīma.
5. Nospiediet taustiņu **OK**, lai apstiprinātu izvēli.

Atpūtas istabas apgaismojuma lietošana

(Pieejams tikai noteiktiem modeļiem.)
Kad televizors ir ieslēgts gaidstāves režīmā, varat ieslēgt Ambilight un radīt telpā atpūtas istabas apgaismojuma efektu. Televizora gaidstāves režīmā nospiediet televizora sānos esošo taustiņu .





Piezīme: atpūtas istabas apgaismojuma ieslēgšanai var būt nepieciešamas vairāk nekā 5 sekundes.

Informāciju par citas atpūtas istabas apgaismojuma krāsas atlasīšanu skatiet sadaļā **Televizora lietošana > Ambilight izmantošana > Ambilight iestatīšana**.

3 Plašāka televizora izmantošana

Teleteksta izmantošana

Lapas atlasīšana

1. Nospiediet .
2. Atlasiet **[Teleteksts]** un tad nospiediet **OK**.
3. Atlasiet lapu, veicot šādas darbības:
 - ievadiet lapas numuru, izmantojot **Ciparu taustiņi**;
 - nospiediet  vai , lai skatītu nākamo vai iepriekšējo lapu;
 - nospiediet **Krāsainie taustiņi**, lai atlasītu elementu ar krāsu kodu;
4. nospiediet , lai izietu no teleteksta.

Piekļūšana teleteksta opcijām

1. Teleteksta režīmā nospiediet .
2. Atlasiet opciju:
 - **[Iesaldēt lapu]/[Atcelt lapas iesaldēšanu]**: sasaldēt vai atsaldēt pašreizējo lapu.
 - **[Divdaļīgs ekrāns]/[Pilnekrāns]**: iespējot vai atspējot teletekstu divdaļīgā ekrānā — pašreizējais kanāls vai avots tiek parādīts ekrāna kreisajā pusē, bet teleteksts — labajā.
 - **[T.O.P. pārskats]**: izmantojot T.O.P. (Table Of Pages) teleteksta pārskates, var pāriet no vienas tēmas uz citu, nenorādot lapu numurus.
 - **[Palielināt]/[Parastais skats]**: lai lasīšana būtu ērtāka, var palielināt teleteksta lapu. Nospiediet **Navigācijas taustiņi**, lai pārvietotos palielinātajā ekrānā.
 - **[Parādīt]**: paslēpt vai rādīt lapas paslēpto informāciju, piemēram, miklu vai uzdevumu atrisinājumus.
 - **[Cikla apakšlapas]**: cikliski mainīt apakšlapas, ja tās ir pieejamas.

- **[Valoda]**: pārslēgt citu valodu grupu, lai pareizi parādītu valodu, ja šajā valodā ir atšķirīgi simboli.

3. Nospiediet , lai izietu no opciju izvēlnes.



Teleteksta valodas atlasīšana

Daļa digitālās televīzijas apraides pakalpojumu sniedzēju piedāvā lietot dažādas teleteksta valodas. Varat iestatīt galveno un sekundāro valodu.

1. Nospiediet .
2. Atlasiet **[Iestatīšana]** > **[Kanālu iestatījumi]** vai **[Satelīta iestatījumi]** > **[Valoda]** > **[Galvenais teleteksts]** vai **[Papildu teleteksts]**.
3. Atlasiet vēlamās teleteksta valodas un tad nospiediet **OK**.

Apakšlapu atlasīšana

Teleteksta lapā var būt vairākas apakšlapas. Šīs apakšlapas ir redzamas joslā blakus galvenās lapas numuram.

Ja apakšlapas teleteksta lapā ir pieejamas, nospiediet  vai , lai tās atlasītu.

Meklēšana teletekstā

1. Teleteksta režīmā nospiediet **OK**, lai izceltu pirmo vārdu vai numuru.
2. Nospiediet **Navigācijas taustiņi**, lai pārlēktu uz vārdu vai ciparu, kuru meklēt.
3. Nospiediet **OK**, lai sāktu meklēšanu.
4. Lai izietu no meklēšanas, nospiediet , līdz neviens vārds vai cipars netiek izcelts.

Digitālā teleteksta izmantošana

Daļa digitālās televīzijas apraides pakalpojumu sniedzēju piedāvā lietot viņu nodrošinātajiem televīzijas kanāliem digitālo tekstu vai interaktīvus pakalpojumus, piemēram, kanālam BBC1.

Digitālā teleteksta režīmā:

- Nospiediet **Navigācijas taustiņi**, lai atlasītu vai izceltu elementus.
- Izmantojiet **Krāsainie taustiņi**, lai atlasītu opciju, un pēc tam nospiediet **OK**, lai apstiprinātu vai aktivizētu to.

Piezīme: digitālā teksta pakalpojumi tiek bloķēti, ja tiek pārraidīti subtitri un ja ir iespējots **[Subtitri]**. Skatiet **Plašāka televizora izmantošana > Subtitru izmantošana** (Puslapis 27).

Teleteksta 2.5 izmantošana



Teleteksts 2.5 piedāvā vairāk krāsu un labāku grafiku nekā parastais teleteksts. Ja kāds kanāls pārraida teletekstu 2.5, tas tiek ieslēgts pēc noklusējuma.

Teleteksta 2,5 ieslēgšana vai izslēgšana

1. Nospiediet .
2. Atlasiet **[Iestatīšana]** > **[Televizora iestatījumi]** > **[Izvēlētie iestatījumi]** > **[Teleteksts 2.5]** > **[Ieslēgts]** vai **[Izslēgts]** un tad nospiediet **OK**.

Iecienītie kanāli

Kanālu pievienošana vai noņemšana

1. Nospiediet .
2. Atlasiet **[Kanālu saraksts:]** un tad nospiediet **OK**.
3. Nospiediet .
4. Atlasiet **[Atzīmēt kā favorītu]** vai **[Atmarkēt kā favorītu]** un tad nospiediet **OK**.

Kanālu režģī tiek parādīta zvaigznīte; tas norāda, ka kanāls ir pievienots favorītu sarakstam. Zvaigznīte vairs netiks rādīta, ja izņemsiet kanālu no favorītu saraksta.

Favorītu saraksta izvēlēšanās

Skatiet tikai kanālus favorītu sarakstā vai arī visus kanālus, ja šobrīd atlasīts favorītu saraksts.

1. Kanālu sarakstā nospiediet .
2. Atlasiet **[Izvēlieties sarakstu]** > **[Favorīti]**, lai skatītu favorītu sarakstā ietvertos kanālus, vai atlasiet **[Visi]**, lai skatītu visus kanālus.
3. Nospiediet **OK**, lai apstiprinātu savu izvēli.

EPG izmantošana

Pārskats

Elektroniskā pārraižu programma (EPG) ir ekrānā pieejama digitālo kanālu programma. Izmantojot EPG, var:

- skatīt pārraidīto digitālo programmu sarakstu,
- skatīt gaidāmās programmas,
- grupēt programmas pēc žanriem,
- iestatīt atgādinājumus, kad sāksies programmas,
- iestatīt vēlamos EPG kanālus.

Piezīme: EPG nav pieejama visās valstīs.

EPG ieslēgšana

1. Nospiediet .
2. Atlasiet **[Programma]** un tad nospiediet **OK**.

EPG opcijas

Izmantojiet EPG opciju izvēlni, lai iestatītu vai dzēstu atgādinājumus, mainītu dienu un piekļūtu citām noderīgām EPG opcijām. Atkarībā no apraides pakalpojuma šīs opcijas ir pieejamas tikai septiņas vai astoņas dienas.

1. Skatoties EPG, nospiediet .
2. Nospiediet **Navigācijas taustiņi** un **OK**, lai atlasītu un regulētu vienu no šādiem iestatījumiem:

- **[Iestatīt atgādinājumu]:** iestatīt pārraižu atgādinājumus.
- **[Notīrīt atgādinājumu]:** nodzēst pārraižu atgādinājumus.
- **[Mainīt dienu]:** iestatīt EPG dienu. Atlasiet **[Šodien]**, **[Nākamā diena]** vai **[Iepriekšējā diena]**.
- **[Papildu informācija]:** skatīt informāciju par pārraidi.
- **[Meklēt pēc žanra]:** meklēt televīzijas pārraides pēc žanriem.
- **[Plānotie atgādinājumi]:** pārraižu atgādinājumu saraksts.
- **[Atjaunināt pārraižu programmu]:** atjaunināt informāciju par pārraidēm.

Taimeru un slēdzeņu izmantošana

Izslēgšanās taimeris

Izslēgšanās taimeris pārslēdz televizoru gaidstāvē pēc iepriekš noteikta laika perioda. Televizoru varat izslēgt arī ātrāk vai atiestatīt izslēgšanās taimerī, kamēr laiks tiek skaitīts atpakaļ.

1. Nospiediet .
2. Atlasiet **[Iestatīšana]** > **[Televizora iestatījumi]** > **[Izvēlētie iestatījumi]** > **[Izslēgšanās taimeris]**.
3. Nospiediet **Navīgācijas taustiņi**, lai iestatītu izslēgšanās taimerī. Izslēgšanās taimerī var iestatīt laiku līdz pat 180 minūtēm ar piecu minūšu soli. Ja izslēgšanās taimeris iestata uz nulle minūtēm, tas izslēdzas.
4. Nospiediet **OK**, lai aktivizētu izslēgšanās taimerī. Televizors pārslēdzas gaidstāves režīmā, kad pagājis iepriekš noteiktais laika periods.

Bērnu piekļuves bloķēšana

Varat neļaut bērniem skatīties televizoru, to nobloķējot.

Bērnu piekļuves bloķēšanas koda iestatīšana vai maiņa

1. Nospiediet .
 2. Atlasiet **[Iestatīšana]** > **[Kanālu iestatījumi]** vai **[Satelīta iestatījumi]** > **[Bērnu bloķētājs]** > **[Iestatīt kodu]** vai **[Mainīt kodu]**.
 3. Ievadiet kodu, izmantojot **Ciparu taustiņi**.
- Padoms:** ja esat aizmirsis kodu, ievadiet "8888", lai ignorētu visus esošos kodus.

Kanālu bloķēšana vai atbloķēšana

1. Bērnu piekļuves bloķēšanas izvēlnē atlasiet **[Kanāla bloķēšana]**.
2. Ievadiet bērnu piekļuves bloķēšanas kodu, izmantojot **Ciparu taustiņi**. Tiek parādīta izvēlne **[Kanāla bloķēšana]**.
3. Atlasiet kanālus, kurus vēlaties bloķēt vai atbloķēt.



Vecuma ierobežojums

Daži digitālie apraidītāji vērtē savas programmas atbilstoši vecumam. Varat iestatīt televizoru, lai tiktu rādītas tikai tādas pārraides, kuru vecuma novērtējums ir zemāks par jūsu bērna vecumu.

1. Nospiediet .
 2. Atlasiet **[Iestatīšana]** > **[Kanālu iestatījumi]** vai **[Satelīta iestatījumi]** > **[Bērnu bloķētājs]** > **[Vecāku vērtējums]**. Tiek parādīts ziņojums, aicinot ievadīt bērnu piekļuves bloķēšanas kodu.
 3. Ievadiet bērnu piekļuves bloķēšanas kodu, izmantojot **Ciparu taustiņi**.
 4. Ievadiet vecuma ierobežojumu un nospiediet **OK**. Visas programmas, kas neatbilst atlasītajam vecuma novērtējumam, tiek bloķētas.
- Plašāku informāciju par bērnu piekļuves bloķēšanas kodiem skatiet **Plašāka televizora izmantošana** > **Taimeru un slēdzeņu izmantošana** > **Bērnu piekļuves bloķēšana** (Puslapis 27).



Subtitru izmantošana

Analogajiem kanāliem

1. Ieslēdziet televizoram analogo televīzijas kanālu.
2. Nospiediet , atlasiet **[Teleteksts]** un tad nospiediet **OK**.
3. Ievadiet subtitru lappuses trīsciparu numuru (parasti — "888").
4. Nospiediet , lai izietu no teleteksta režīma. Ja subtitri ir pieejami, tie tiks parādīti.

Digitālajiem kanāliem

Netiek atbalstīts MHEG kanālos.

1. Nospiediet .
 2. Tiks parādīta izvēlne, kurā atlasiet **[Izslēgts]**, **[Ieslēgts]** vai **[Subtitri ieslēgti bez skaņas]** un nospiediet **OK**.
- Piezīme:** režīmā **[Subtitri ieslēgti bez skaņas]** televizorā subtitri tiek rādīti tikai tad, ja skaņa ir izslēgta, izmantojot pogu .

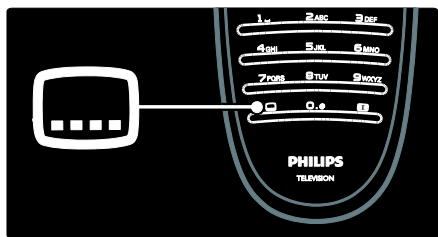

Subtitru valoda

Šī funkcija tiek atbalstīta tikai daļai digitālo kanālu.

1. Skatoties televizoru, nospiediet **☐**.
2. Atlasiet **[Subtitru valoda]**.
3. Sarakstā atlasiet subtitru valodu un nospiediet **OK**.

Piezīme: plašāka informācija par valodas iestatījumiem ir pieejama sadaļā **Televizora iestatīšana > Valodas iestatījumu maiņa > Audio, subtitru un teleteksta valodas** (Puslapis 36).

Piekļūšana multividei

USB pārlūkošana

Televizorā varat skatīt fotoattēlus vai atskaņot mūzikas un video failus, kas saglabāti USB atmiņas ierīcē.

Brīdinājums: Philips neuzņemas atbildību ne par neatbalstītās USB atmiņas ierīces izmantošanu, ne ierīces datu bojājumiem vai zudumu.

USB satura pārlūkam var piekļūt šādos veidos.

- Kad skatāties televizoru, pievienojiet USB ierīci televizora sānos izvietotajam USB portam.
- Nospiediet **📶**. Atlasiet **[Pārlūkot USB]**, pēc tam nospiediet **OK**.

Slaidrādes skatīšana

Nospiediet **Navigācijas taustiņi**, lai atlasītu attēlu, un pēc tam nospiediet **OK**.

- Lai apturētu vai pārtrauktu atskaņošanu, vēlreiz nospiediet **OK**.

- Lai pārietu uz iepriekšējo vai nākamo failu, nospiediet **⏪** vai **⏩**.
- Nospiediet **🔄**, lai izietu no satura pārlūka.

Nospiediet **☐**, lai piekļūtu šādiem iestatījumiem (vai izietu no tiem):

- **[Rādīt informāciju]:** parādīt informāciju par failu.
- **[Pārtraukt]:** apturēt slaidrādi.
- **[Rotējošs]:** pagrieziet failu.
- **[Atkārtot]:** atkārtot slīdrādi.
- **[Atskaņot vienreiz]:** atskaņot failu vienreiz.
- **[Atveid. izsl.] / [Atveid. iesl.]:** slaidrādē iespējot vai atspējot attēlu rādīšanu nejaušā secībā.
- **[Slīdrādes ātrums]:** iestatīt katru attēla rādīšanas laiku slaidrādē.
- **[Slīdrādes pāreja]:** iestatīt pāreju no viena attēla uz nākamo.
- **[Iestatīt kā Scenea]:** iestatīt atlasīto attēlu kā televizora fona attēlu.

Mūzikas klausīšanās

Nospiediet **Navigācijas taustiņi**, lai atlasītu mūzikas failu, un pēc tam nospiediet **OK**.

- Nospiediet **⏪ / ⏩**, lai attītu vai patītu dziesmu.
- Nospiediet **🔄**, lai izietu no satura pārlūka.

Nospiediet **☐**, lai piekļūtu šādiem iestatījumiem (vai izietu no tiem):

- **[Pārtraukt]:** apturēt audio atskaņošanu.
- **[Atkārtot]:** atkārtot dziesmu vai albumu.
- **[Atskaņot vienreiz]:** atskaņot failu vienreiz.
- **[Atveid. iesl.]/[Atveid. izsl.]:** iespējot vai atspējot dziesmu atskaņošanu nejaušā secībā.

Video skatīšanās

Nospiediet **Navigācijas taustiņi**, lai atlasītu video failu, un pēc tam nospiediet **OK**.



- Nospiediet **⏪** vai **⏩**, lai attītu vai patītu failu.
- Nospiediet **🔄**, lai izietu no satura pārlūka.

Video atskaņošanas laikā nospiediet , lai piekļūtu šādiem iestatījumiem:



- **[Pārtraukt]:** apturēt atskaņošanu.
- **[Atkārtot]:** atkārtoti atskaņot video.
- **[Atveid iesl.]/[Atveid. izsl.]:** iespējot vai atspējot video atskaņošanu nejausā secībā.

Digitālā radio klausīšanās

Ja ir pieejama digitālā pārraide, instalēšanas laikā digitālie radiokanāli tiek instalēti automātiski.

1. Skatoties televizoru, nospiediet .
2. Atlasiet **[Kanālu saraksts:]** un tad nospiediet **OK**.
3. Kanālu sarakstā nospiediet .
4. Atlasiet **[Izvēlieties sarakstu] > [Radio]** un tad nospiediet **OK**.
5. Atlasiet radio kanālu un nospiediet **OK**.

Varat klausīties satelītradio pārraidi (ja tā ir pieejama).

1. Skatoties televizoru, nospiediet .
2. Atlasiet **[Kanālu saraksts:]** un tad nospiediet **OK**.
3. Kanālu sarakstā nospiediet .
4. Atlasiet **[Televizors/radio] > [Radio]** un tad nospiediet **OK**.

Scenea izmantošana

Scenea aktivizēšana



Varat izmantot funkciju Scenea, lai attēls tiktu parādīts kā televizora ekrāna fona attēls. Pārlicinieties, vai kā televizora atrašanās vieta ir iestatīts režīms **[Sākums]**.

1. Nospiediet .
2. Atlasiet **[Scenea]** un tad nospiediet **OK**. Tiks parādīts noklusējuma vai iepriekš ielādēts attēls.

Piezīme: ja izslēgšanās taimeris ir izslēgts, fona attēls tiek rādīts 240 minūtes. Citkārt tas tiek rādīts visu izslēgšanās taimera darbības laiku. Plašāku informāciju par izslēgšanās taimeris skatiet **Plašāka televizora izmantošana > Taimeru un slēdžu izmantošana > Izslēgšanās taimeris** (Puslapis 27).

Scenea attēla iestatīšana

Piezīme: attēla fails nedrīkst būt lielāks par 1 MB.

1. Pievienojiet USB atmiņas ierīci televizoram.
2. Nospiediet .
3. Atlasiet **[Pārūkot USB]** un tad nospiediet **OK**.
4. Atlasiet attēlu un nospiediet .
5. Atlasiet **[Iestatīt kā Scenea]** un nospiediet **OK**.
6. Atlasiet **[Jā]** un pēc tam nospiediet **OK**.
7. Lai izietu no Scenea, nospiediet jebkuru taustiņu.

Vispārēja piekļuve

Vispārējās piekļuves iespējošana

Šim televizoram var iestatīt īpašu vārdzirdīgiem cilvēkiem pielāgotu skaņu un subtitrus, kā arī īpašu vārdredzīgiem cilvēkiem pielāgotu skaņu, ja to atbalsta jūsu digitālās televīzijas apraides pakalpojumu sniedzējs.



Lai šīs funkcijas iespējotu, izvēlnē **[Izvēlieties iestatījumi]** ir jāieslēdz universālās piekļuves funkcija.

1. Nospiediet .
2. Atlasiet **[Iestatīšana] > [Televizora iestatījumi] > [Izvēlieties iestatījumi] > [Universāla piekļuve] > [Ieslēgts]** un tad nospiediet **OK**.

Vājdzirdīgiem

Daži digitālās televīzijas kanāli pārraida īpašu vājdzirdīgiem cilvēkiem pielāgotu skaņu un subtitrus.

Vājdzirdīgiem cilvēkiem pielāgotas skaņas un subtitru ieslēgšana (ja pieejams)



1. Skatoties televizoru, nospiediet .
2. Nospiediet sarkanās krāsas pogu, lai atlasītu **[Dzirdes traucējumi]**.
3. Nospiediet zaļās krāsas pogu, lai ieslēgtu vājdzirdīgiem cilvēkiem pielāgotu skaņu un subtitrus, savukārt, lai tos izslēgtu, nospiediet sarkanās krāsas pogu.
4. Nospiediet , lai izietu.

Padoms: lai pārbaudītu, vai vājdzirdīgiem cilvēkiem pielāgotās skaņas valoda ir pieejama, nospiediet  un atlasiet **[Audio valoda]**. Ja vājdzirdīgiem cilvēkiem paredzētās skaņas valoda ir pieejama, līdzās valodai ir redzama ikona, kurā ir attēlota auss.

Vājredzīgiem

Daži digitālās īpašu vājredzīgiem cilvēkiem pielāgotu skaņu. Vienlaicīgi ar parasto skaņu ir dzirdami papildu komentāri.

Vājredzīgiem cilvēkiem paredzētās skaņas ieslēgšana (ja pieejama)

1. Skatoties televizoru, nospiediet .
2. Nospiediet zaļās krāsas pogu, lai atlasītu **[Redzes traucējumi]**.
3. Lai atlasītu atbilstošo funkciju, izmantojiet tālāk minētos taustiņus.
 - **Sarkanās krāsas poga** — **[Izslēgts]**: izslēgt vājredzīgiem cilvēkiem paredzēto skaņu.
 - **Dzeltenās krāsas poga** — **[Austiņas]**: klausīties vājredzīgiem cilvēkiem paredzēto skaņu, izmantojot tikai ausiņas.
 - **Zaļās krāsas poga** — **[Skaļruņi]**: klausīties vājredzīgiem cilvēkiem paredzēto skaņu, izmantojot tikai skaļruņus.
 - **Zilās krāsas poga** — **[Skaļruņi + ausiņas]**: klausīties vājredzīgiem cilvēkiem paredzēto skaņu, izmantojot tikai skaļruņus un ausiņas.
4. Nospiediet , lai izietu.

Piezīme: ja ir iespējota EasyLink tālvadība, zaļā un dzeltenā poga nedarbojas. Papildinformāciju skatiet sadaļā **Televizora pievienošana > Philips EasyLink izmantošana > EasyLink funkcijas** (Puslapis 54).

Padoms: lai pārbaudītu, vai vājredzīgiem cilvēkiem paredzētā skaņa ir pieejama, nospiediet  un atlasiet **[Audio valoda]**. Ja vājredzīgiem cilvēkiem paredzētā skaņa ir pieejama, līdzās valodai ir redzama ikona, kurā ir attēlota acs.

Vājredzīgiem cilvēkiem paredzētās skaņas skaļuma pielāgošana

1. Izvēlnē **[Universāla piekļuve]** nospiediet dzeltenās krāsas pogu, lai atlasītu **[Jaukts skaļums]**.
2. Nospiediet **Navigācijas taustiņi**, lai bīdītu slidni augšup vai lejup, tad nospiediet **OK**.
3. Nospiediet , lai izietu.

Skaņas pavadījums vājredzīgiem cilvēkiem
Šī funkcija iespējo skaņas pavadījumu, kad tiek spiestas tālvadības pults vai televizora pogas.

1. Izvēlnē **[Universāla piekļuve]** nospiediet zilās krāsas pogu, lai atlasītu **[Tautiņa signāls]**.
2. Nospiediet zaļās krāsas pogu, lai ieslēgtu skaņas pavadījumu, nospiediet sarkanās krāsas pogu, lai to izslēgtu.
3. Nospiediet , lai izietu.

4 Televizora iestatīšana

Attēla un skaņas iestatījumu maiņa

Iestatījumu palīgs

Izmantojiet iestatījumu palīgu, kas palīdzēs izprast attēla un skaņas iestatījumus.

1. Skatoties televizoru, nospiediet .
2. Atlasiet **[Iestatīšana]** > **[Ātra attēla un skaņas iestatīšana]** un tad nospiediet **OK**.
3. Atlasiet **[Sākt]** un tad nospiediet **OK**.

Veiciet ekrānā norādītās darbības, lai izvēlētos attēla iestatījumus.

Viedā attēla iestatījumi

Izmantojiet **[Viedais attēls]** ērtās piekļuves izvēlni, lai piekļūtu bieži lietotajiem attēla iestatījumiem.

1. Skatoties televizoru, nospiediet .
2. Atlasiet **[Viedais attēls]** un atlasiet no šādiem iestatījumiem:
 - **[Lietotāja]:** iestatīt televizoram personalizētos izvēlētos iestatījumus, kas iestatīti **[Attēls]** izvēlnēs sadaļā **[Iestatīšana]**.
 - **[Dzīvīgs]:** bagātināti un dinamiski iestatījumi, lieliski piemēroti izmantošanai dienasgaismā.
 - **[Dabīgs]:** dabiska attēla iestatījumi.
 - **[Kino]:** iestatījums ir lieliski piemērots filmu skatīšanai.
 - **[Spēle]:** iestatījums ir lieliski piemērots spēļu spēlēšanai.
 - **[Elektroenerģijas taupīšana]:** izmantojot šo iestatījumu, enerģija tiek taupīta visefektīvāk.
 - **[Standarta]:** regulēt attēla iestatījumus, lai tie atbilstu dažādām vidēm un vairumam video veidu. Rūpnīcas noklusējuma iestatījumi.
 - **[Foto]:** iestatījums ir lieliski piemērots fotoattēlu skatīšanai.

- **[Pielāgoti iestatījumi]:** ļauj pielāgot un saglabāt personalizētus attēla iestatījumus.
3. Nospiediet **OK**, lai apstiprinātu savu izvēli.
 4. Nospiediet , lai izietu.

Attēla papildu iestatījumi

1. Nospiediet .
2. Atlasiet **[Iestatīšana]** > **[Televizora iestatījumi]** > **[Attēls]** un nospiediet **OK**.
3. Atlasiet iestatījumu, lai regulētu:
 - **[Viedais attēls]:** piekļūt iepriekšnoteiktiem viedā attēla iestatījumiem.
 - **[Atiestatīt]:** atiestatīt rūpnīcas noklusējuma iestatījumus.
 - **[Kontrasts]:** regulēt spilgtu apgabalu intensitāti, neietekmējot tumšos apgabalus.
 - **[Spilgtums]:** pielāgot tumšo apgabalu detaļas un intensitāti.
 - **[Krāsa]:** regulēt krāsas piesātinājumu.
 - **[Nokrāsa]:** kompensēt krāsu variācijas NTSC kodētajām pārraidēm.
 - **[Asums]:** pielāgot attēla asumu.
 - **[Traucējumu samazināšana]:** filtrēt un samazināt attēla traucējumus.
 - **[Nokrāsa]:** regulēt attēla krāsu balansu.
 - **[Pielāgots tonis]:** pielāgot nokrāsas iestatījumu.
 - **[Pixel Plus HD]/[Pixel Precise HD]:** piekļūt papildu iestatījumiem, tostarp **[HD Natural Motion]**, **[100 Hz Clear LCD]**, **[Uzlabots asums]**, **[Dinamiskais kontrasts]**, **[Dinamiskā pretgaismā]**, **[MPEG defektu samazināšana]**, **[Krāsas pastiprināšana]**, **[Gamma]**.
 - **[Datora režīms]:** iespējot attēlu iestatījumu regulēšanu, kad televizoram ir pievienots dators, izmantojot HDMI savienojumu. Ja tas ir iespējots, var atlasīt **[Attēla formāts]** > **[Bez mērogošanas]**, kas nodrošina maksimālu detaļu daudzumu datora satura parādīšanai.
 - **[Apgaismojuma sensors]:** dinamiski regulēt iestatījumus, lai pielāgotu apgaismojumam.

- **[Attēla formāts]:** mainīt attēla formātu.
- **[Ekrāna malas]:** mainīt attēla izmērus.
- **[Attēla pārbīde]:** pielāgot attēla pozīciju. Nav piemērojami, ja ir atlasīts attēla formāts **[Autom. tālummaiņa]** vai **[Platekrāns]**.

Viedie skaņas iestatījumi

Izmantojiet **[Viedā skaņa]** ērtās piekļuves izvēlni, lai piekļūtu bieži lietotajiem skaņas iestatījumiem.

1. Skatoties televizoru, nospiediet **[Viedā skaņa]**.
2. Atlasiet **[Viedā skaņa]** un atlasiet no šādiem iestatījumiem:
 - **[Lietotāja]:** iestatīt televizoram personalizētos izvēlētos iestatījumus, kas iestatīti **[Skaņa]** izvēlnēs sadaļā **[Iestatīšana]**.
 - **[Standarta]:** regulēt skaņas iestatījumus, lai tie atbilstu dažādām vidēm un vairumam audio veidu.
 - **[Jaunami]:** izmantot skaņas iestatījumus, kas ir lieliski piemēroti runai, piemēram, ziņu pārraidēm.
 - **[Filma]:** izmantot skaņas iestatījumus, kas ir lieliski piemēroti filmām.
 - **[Spēle]:** iestatījums ir lieliski piemērots spēļu spēlēšanai.
 - **[Dramatiski]:** izmantot skaņas iestatījumus, kas ir lieliski piemēroti drāmām.
 - **[Sports]:** izmantot skaņas iestatījumus, kas ir lieliski piemēroti sportam.
3. Nospiediet **OK**, lai apstiprinātu savu izvēli.
4. Nospiediet **↩**, lai izietu.

Skaņas papildu iestatījumi

1. Nospiediet **[Viedā skaņa]**.
2. Atlasiet **[Iestatīšana]** > **[Televizora iestatījumi]** > **[Skaņa]** un nospiediet **OK**.
3. Atlasiet iestatījumu, lai regulētu:
 - **[Viedā skaņa]:** piekļūt iepriekšnoteiktiem viedās skaņas iestatījumiem.
 - **[Atiestatīt]:** atiestatīt rūpnīcas noklusējuma iestatījumus.
 - **[Zemās frekvences]:** regulēt zemo frekvenču līmeni.

- **[Augstākās frekvences]:** regulēt diskanta līmeni.
- **[Surround]:** iespējot telpisko skaņu.
- **[Austiņu skaļums]:** regulēt austiņu skaļumu.
- **[Autom. skaļuma regulēšana]:** automātiski samazināt pēkšņas skaļuma izmaiņas, piemēram, pārslēdzot kanālus.
- **[Balanss]:** regulēt kreisā un labā skaļruņa balansu atbilstoši klausīšanās vietai.

Rūpnīcas iestatījumu atiestatīšana

Televizora rūpnīcas iestatījumu atiestatīšana atjauno noklusējuma attēla un skaņas iestatījumus.

Kanālu instalēšanas iestatījumi nemainās.

1. Skatoties televizoru, nospiediet **[Rūpnīcas iestatījumi]**.
2. Atlasiet **[Iestatīšana]** > **[Televizora iestatījumi]** > **[Rūpnīcas iestatījumi]** un nospiediet **OK**.

Televizora iestatījumi ir atiestatīti atpakaļ uz rūpnīcas noklusējuma iestatījumiem.

Televizora demonstrācijas sākšana

Sākt demonstrāciju, lai uzzinātu vairāk par televizora funkcijām.



Piezīme: demonstrācijas netiek atbalstītas MHEG kanāliem.

1. Skatoties televizoru, nospiediet **[Demonstrācija]**.
2. Atlasiet **[Iestatīšana]** > **[Skatīties demonstrācijas]** un tad nospiediet **OK**.
3. Atlasiet demonstrāciju un nospiediet **OK**.
4. Nospiediet **↩**, lai izietu no demonstrācijas.

Kanālu iestatījumu mainīšana



Kanālu pārvietošana

Pēc instalēšanas varat mainīt kanālu kārtību sarakstā.

1. Skatoties televizoru, nospiediet .
2. Atlasiet [**Kan. saraksts**] un tad nospiediet **OK**.
3. Kanālu sarakstā nospiediet .
4. Atlasiet [**Pārkārtot**] un nospiediet **OK**.
5. Atlasiet kanālu, kuru vēlaties pārvietot, pārvietojiet to vēlamajā vietā un nospiediet **OK**.
6. Atlasiet [**Ievietošana**], lai kanālu ievietotu vajadzīgajā vietā, [**Mainīšana**], lai tā atrašanās vietu mainītu ar citu kanālu, vai [**Atcelt**], lai atceltu pārkārtošanu.
7. Nospiediet **OK**, lai aktivizētu izmaiņas.

Kanālu pārdēvēšana



Pēc instalēšanas varat pārdēvēt kanālus.

1. Skatoties televizoru, nospiediet .
2. Atlasiet [**Kan. saraksts**] un tad nospiediet **OK**.
3. Kanālu sarakstā nospiediet .
4. Atlasiet [**Pārdēvēt**] un nospiediet **OK**.
5. Tiks parādīts ievades ekrāns, kurā nospiediet **Navigācijas taustiņi** vai **Ciparu taustiņi**, lai mainītu nosaukumu, un tad nospiediet **OK**.
6. Kad tas ir paveikts, nospiediet **Navigācijas taustiņi**, lai atlasītu [**Pabeigts**].
 - Lai notīrītu ievadīto tekstu, atlasiet [**Notīrīt**].
 - Lai atceltu, atlasiet [**Atcelt**].
7. Nospiediet **OK**, lai apstiprinātu savu izvēli.
8. Nospiediet , lai izietu.



Kanālu slēpšana vai slēpšanas atcelšana

Kanālu slēpšana

Lai kanāliem nevarētu piekļūt, paslēpiet tos sarakstā.

1. Skatoties televizoru, nospiediet .
2. Atlasiet [**Kan. saraksts**] un tad nospiediet **OK**.
3. Kanālu sarakstā atlasiet kanālu, kuru vēlaties paslēpt, un nospiediet .
4. Atlasiet [**Slēpt kanālu**] un nospiediet **OK**. Kanāls tiek paslēpts.

Kanālu slēpšanas atcelšana

1. Skatoties televizoru, nospiediet .
 2. Atlasiet [**Kan. saraksts**] un tad nospiediet **OK**.
 3. Kanālu sarakstā nospiediet .
 4. Atlasiet [**Rādīt paslēptos kanālus**], pēc tam nospiediet **OK**. Paslēptie kanāli kanālu sarakstā ir redzami, bet netiek rādīta kanālu informācija.
 5. Atlasiet kanālu, kuram vēlaties atcelt slēpšanu, un nospiediet .
 6. Atlasiet [**Atcelt kanāla slēpšanu**] un pēc tam nospiediet **OK**.
- Lai atceltu citu kanālu slēpšanu, atkārtojiet 5. un 6. darbību.

Kanālu saraksta atjaunināšana

Ieslēdzot televizoru pirmo reizi, tam tika izpildīta pilna kanālu instalēšana. Televizoru var iestatīt tā, ka tas automātiski pievieno vai noņem digitālos kanālus. Tāpat varat veikt manuālu kanālu atjaunināšanu.

Automātiska atjaunināšana

Lai iestatītu televizoram automātisku digitālo kanālu atjaunināšanu, ieslēdziet televizoru gaidstāves režīmā. Reizi dienā televizoram tiek atjaunināti iepriekš atrastie kanāli un tiek saglabāti jaunie kanāli. Tukšie kanāli no saraksta tiek izņemti.

Kad tiek veikta kanālu saraksta atjaunināšana, to ieslēdzot tiek parādīts paziņojums.

Ja nevēlaties, lai šis paziņojums tiek rādīts

1. Nospiediet .
2. Atlasiet **[Iestatīšana]** > **[Kanālu iestatījumi]** vai **[Satelīta iestatījumi]** > **[Kanāla noskaņošana]** > **[Kanāla atjaunināšanas ziņojums]** > **[Izslēgts]** un tad nospiediet **OK**.

- **Automātiskās atjaunināšanas atspējošana**
Izvēlnē **[Kanāla noskaņošana]** atlasiet **[Automātiska kanālu atjaunināšana]** > **[Izslēgts]**.

Citas opcijas

Audio valodas atlasīšana

Ja televīzijas kanāla skaņa tiek pārraidīta divās vai vairākās valodās, varat atlasīt vēlamo audio valodu.

1. Skatoties televizoru, nospiediet .
- **[Audio valoda]**: atlasīt digitālo kanālu audio valodu.
- **[Dual I-II]**: atlasīt analogo kanālu audio valodu.

Video signāla atlasīšana (tikai DVBS kanāliem)

Ja šī funkcija ir pieejama, varat skatīt citu kanāla video signālu (atkarībā no apraides pakalpojumu sniedzēja).

1. Skatoties televizoru, nospiediet .
2. Atlasiet **[Video atlase]**, lai skatītu izvēles iespējas.

Kanālu instalēšana

Automātiska noskaņošana

Ieslēdzot televizoru pirmo reizi, tam tika izpildīta pilna kanālu instalēšana. Šo pilno instalāciju varat atsaukt, lai atkārtoti instalētu valodu un valsti, lai instalētu visus pieejamos televīzijas kanālus.

Piezīme:

ja tiek parādīta uzvedne ar aicinājumu ievadīt kodu, ievadiet „8888”.

Funkcija **[Meklēt satelītu]** ir pieejama tikai tad, ja televizors atbalsta DVB-S.

1. Nospiediet .
2. Atlasiet **[Iestatīšana]** > **[Meklēt kanālus]** vai **[Meklēt satelītu]** un tad nospiediet **OK**.
3. Lai pabeigtu kanālu instalēšanu, veiciet ekrānā norādītās darbības.
4. Kad instalēšana ir pabeigta, atlasiet **[Beigt]** un nospiediet **OK**.

Padoms: nospiediet , lai skatītu kanālu sarakstu.

Piezīmes

- Instalēšanas laikā nemainiet **[Iestatījumi]**, ja vien jūsu digitālo pakalpojumu nodrošinātājs nav sniedzis noteiktas vērtības, kuras ir jāievada.
- Kad digitālie TV kanāli ir atrasti, instalēto kanālu sarakstā var tikt parādīti tikai kanālu numuri. Kanālus varat pārdēvēt, pārvietot vai atinstalēt.

Piekļūšana DVB-C vai DVB-T kanāliem

Ja ir instalēti gan DVB-C, gan DVB-T kanāli, ir jāpārslēdz attiecīgais tīkls, lai skatītos šī tīkla kanālus.

1. Skatoties televizoru, nospiediet .
2. Atlasiet **[Iestatīšana]** > **[Kanālu iestatījumi]**.
3. Atlasiet **[Kanāla noskaņošana]** > **[Antena vai DVB kabelis]**.
4. Atlasiet vienu no šiem iestatījumiem:
 - **[Antena (DVB-T)]**: piekļuve bezmaksas apraides antenas vai digitālajiem DVB-T kanāliem.
 - **[Kabelis]**: piekļuve kabeltelevīzijas vai digitālās DVB-C kanāliem.

3. Nospiediet **OK**, lai apstiprinātu savu izvēli.
4. Nospiediet , lai izietu.

Televizors pārslēdzas uz atlasīto kanālu sarakstu.

Piekļuve DVB-S kanāliem (tikai atsevišķiem modeļiem)

Ja jūsu satelītsignāla uztveršanas iekārta ir pievienota SAT savienotājam, varat uztvert satelītkanālus.

Nospiediet > **[Skatīties satelīttelevīziju]**, lai skatītos satelītkanālus.

Analogo kanālu noskaņošana

Šajā sadaļā izklāstīts, kā meklēt un saglabāt analogos TV kanālus manuāli.

1. solis: atlasiet savu sistēmu

Piezīme: izlaidiet šo darbību, ja sistēmas iestatījumi ir pareizi.

Ja tiek parādīta uzvedne ar aicinājumu ievadīt kodu, ievadiet „8888”.

1. Skatoties televizoru, nospiediet .

2. Atlasiet **[Iestatīšana]** > **[Kanālu iestatījumi]** > **[Kanāla noskaņošana]** > **[Analogais: manuālā uzstādīšana]** > **[Sistēma]**, nospiediet **OK**.

3. Atlasiet valstij vai reģionam atbilstošu sistēmu un nospiediet **OK**.

2. darbība: jaunu TV kanālu meklēšana un saglabāšana

1. Izvēlnē **[Analogais: manuālā uzstādīšana]** atlasiet **[Atrast kanālu]** un nospiediet **OK**.

2. Nospiediet:

- **Navigācijas taustiņi** vai **Ciparu taustiņi**, lai manuāli ievadītu kanāla frekvenci;
- Nospiediet **Navigācijas taustiņi**, lai atlasītu **[Meklēt]** Nospiediet **OK**, lai automātiski meklētu nākamo pieejamo kanālu.

3. Kad ir ievadīta pareiza kanāla frekvence, atlasiet **[Pabeigts]** un nospiediet **OK**.

4. Atlasiet **[Saglabāt pašreizējo kanālu]**, lai saglabātu noregulētu kanālu ar pašreizējā kanāla numuru, vai atlasiet **[Saglabāt kā jaunu kanālu]**, lai saglabātu to ar jaunu kanāla numuru.

Digitālo kanālu noskaņošana

Lai uzlabotu signāla kvalitāti, varat pārvietot antenu. Lai veiktu noskaņošanu, jums jāzina pareizā frekvence. Lai sasniegtu vislabākos rezultātus, sazinieties ar pakalpojumu sniedzēju vai izsaučiet pieredzējušu montāžnieku.

1. Nospiediet .

2. Atlasiet **[Iestatīšana]** > **[Kanālu iestatījumi]** > **[Kanāla noskaņošana]** > **[Digitālais: uztveršanas pārbaude]** > **[Meklēt]** un tad nospiediet **OK**.

3. Nospiediet **Ciparu taustiņi**, lai ievadītu kanāla frekvenci.

4. Atlasiet **[Meklēt]** un nospiediet **OK**.

5. Kad ir norādīts pareizais kanāls, atlasiet **[Saglabāt]** un nospiediet **OK**.

6. Nospiediet , lai izietu.

Piezīmes

- Ja signāls ir vājš, pārvietojiet antenu un atkārtojiet darbību.
- Ja kanālu nodrošina DVB-C, ir pieejamas opcijas **[Pārraides ātruma režīms]** un **[Pārraides ātrums]**. Režīmā **[Pārraides ātruma režīms]** atlasiet **[Automātisks]**, ja vien jūsu kabeļtelevīzijas pakalpojumu sniedzējs nenodrošina noteiktu pārraides ātrumu.

Satelītkanālu noskaņošana

(Tikai atsevišķiem modeļiem)

Ja jūsu satelītsignāla uztveršanas iekārta ir pievienota SAT savienotājam, varat uztvert satelītkanālus.

Piezīme: ja tiek parādīta uzvedne ar aicinājumu ievadīt kodu, ievadiet „8888”.

1. Skatoties televizoru, nospiediet .

2. Atlasiet **[Iestatīšana]** > **[Meklēt satelītu]** > **[Atkārtoti noskaņot kanālus]**.

3. Izpildiet ekrānā redzamos norādījumus, lai pabeigtu satelītkanālu noskaņošanu.

4. Kad instalēšana ir pabeigta, atlasiet **[Beigt]** un nospiediet **OK**.

Analogo kanālu noregulēšana

Ja analogā televīzijas kanāla signāls ir vājš, mēģiniet regulēt kanāla signālu.

1. Nospiediet .

2. Atlasiet **[Iestatīšana]** > **[Kanālu iestatījumi]** > **[Kanāla noskaņošana]** > **[Analogais: manuālā uzstādīšana]** > **[Precīzi noskaņot]** un tad nospiediet **OK**.

3. Nospiediet  vai , lai precīzi noskaņotu kanālu.

4. Kad ir atlasīta pareiza kanāla frekvence, atlasiet **[Pabeigts]** un nospiediet **OK**.

5. Atlasiet **[Saglabāt pašreizējo kanālu]**, lai saglabātu noregulētu kanālu ar pašreizējā kanāla numuru, vai atlasiet **[Saglabāt kā jaunu kanālu]**, lai saglabātu to ar jaunu kanāla numuru.

Valodas iestatījuma maiņa

Skaņas, subtitru un teleteksta valodas

Digitālās televīzijas kanāli var straumēt atšķirīgas skaņas, subtitru un teleteksta valodas ar apraidi. Ja ir pieejamas vairākas valodas, varat tās iestatīt.

1. Nospiediet **🏠**.
2. Atlasiet **[Iestatīšana]** > **[Kanālu iestatījumi]** vai **[Satelīta iestatījumi]** > **[Valoda]**.
3. Atlasiet vienu no šiem iestatījumiem un pēc tam nospiediet **OK**:
 - **[Galvenais audiosignāls]** / **[Papildu audiosignāls]**: atlasīt digitālajiem kanāliem pieejamo audio valodu.
 - **[Galvenie subtitri]** / **[Papildu subtitri]**: atlasīt digitālajiem kanāliem pieejamo subtitru valodu.
 - **[Galvenais teleteksts]** / **[Papildu teleteksts]**: atlasīt digitālajiem kanāliem pieejamo teletekstu.
 - **[Dzirdes traucējumi]**: iespējo vai atspējo subtitrus vājdzirdīgajiem.
 - **[Redzes trauc.]** (tikai Apvienotajā Karalistē): atlasīt audio izvades ierīci.
 - **[Skaļums - Redzes traucējumi]** (tikai Apvienotajā Karalistē): noregulēt vājdzirdīgajiem paredzētā audio skaļumu.
 - **[Izvēlētais audio formāts]**: atlasiet **[Standarta]**, lai uztvertu standarta audio formātu (MPEG). Atlasiet **[Uzlabots]**, lai uztvertu papildu audio formātus (AAC, EAC-3 vai AC-3, ja tie ir pieejami).
 - **[Mono/Stereo]**: atlasiet **[Mono]** vai **[Stereo]**, ja ir pieejama stereo apraide.
4. Nospiediet **👉**, lai izietu.

Padoms: šajā izvēlnē var iestatīt arī sekundāro valodu. Šī valoda tiks izmantota, ja nav pieejama galvenā valoda.

Izvēlņu valoda

1. Skatoties televizoru, nospiediet **🏠**.
2. Atlasiet **[Iestatīšana]** > **[Televizora iestatījumi]** > **[Izvēlētie iestatījumi]** > **[Izvēlnes valoda]**.
3. Sarakstā atlasiet izvēlnes valodu un nospiediet **OK**.

Citu iestatījumu mainīšana

Energoefektivitātes iestatījumi

1. Skatoties televizoru, nospiediet zaļo pogu.
2. Atlasiet vienu no šiem iestatījumiem un pēc tam nospiediet **OK**:
 - **[Energ. taup.]**: izmantot attēla iestatījumu kombināciju, lai samazinātu enerģijas patēriņu.
 - **[Izslēgt ekrānu]**: izslēgt televizora ekrānu. Izslēdzot ekrānu tiek taupīta enerģija, ja vēlaties klausīties tikai televizora audio skaņu.
 - **[Apgaismojuma sensors]**: lai taupītu enerģiju, kad televizora atrašanās vietā kļūst tumšāks, iebūvētais apkārtējā apgaismojuma sensors samazina televizora ekrāna spilgtumu.

Audio Lip sinhronizēšana

Ieslēdziet digitālās skaņas LIP sinhronizēšanu, lai automātiski sinhronizētu televizora attēlu ar pievienotās mājas kinozāles sistēmas skaņu.

1. Skatoties televizoru, nospiediet **🏠**.
2. Atlasiet **[Iestatīšana]** > **[Televizora iestatījumi]** > **[Izvēlētie iestatījumi]** > **[Audiosignāla izvades aizkave]** > **[Ieslēgts]** un tad nospiediet **OK**.

Televizora pulkstenis

Televizora ekrānā iespējams parādīt pulksteni. Pulksteni tiek attēlots pašreizējais laiks, izmantojot no TV pakalpojumu piedāvātāja saņemtos datus.

Televizora pulksteņa parādīšana

1. Skatoties televizoru, nospiediet .
2. Atlasiet **[Statuss]** un tad nospiediet **OK**. Pulkstenis ir redzams televizora ekrānā apakšējā labajā stūrī.

Pulksteņa režīma maiņa

Pēc noklusējuma pulksteņa režīms ir iestatīts uz **[Automātisks]**, sinhronizējot to ar universālo koordinēto laiku (UTC). Ja nevarat uztvert UTC pārraides, iestatiet pulksteņa režīmu uz **[Instrukcija]**. **[Atkarībā no valsts]** lieto UTC un nodrošina iespēju iestatīt **[Vasaras laiks]**.

1. Skatoties televizoru, nospiediet .
2. Atlasiet **[Iestatīšana]** > **[Televizora iestatījumi]** > **[Izvēlētie iestatījumi]** > **[Pulkstenis]** > **[Autom. pulksteņa režīms]**.
3. Atlasiet **[Automātisks]**, **[Instrukcija]** vai **[Atkarībā no valsts]** un pēc tam nospiediet **OK**.

Vasaras laika iespējošana vai atspējošana

Ja pulksteņa režīms ir iestatīts uz **[Atkarībā no valsts]**, iespējotiet vai atspējojiet vasaras laiku, ja tas jūsu laika joslā ir nepieciešams.

1. Izvēlnē **[Pulkstenis]** atlasiet **[Vasaras laiks]** > **[Vasaras laiks]** vai **[Standarta laiks]** un nospiediet **OK**. Jūsu laika joslai vasaras laiks ir iespējots vai atspējots.

Pulksteņa manuāla iestatīšana

Ja pulksteņa režīms ir iestatīts uz **[Instrukcija]**, iestatiet datumu un laiku manuāli.

1. Izvēlnē **[Pulkstenis]** atlasiet **[Datums]** vai **[Laiks]** un nospiediet **OK**.
2. Izmantojiet **Navigācijas taustiņi**, lai veiktu izvēli, un atlasiet **[Pabeigts]**.

Televizora novietošana

Daļa televizora iestatījumi tiek izmantoti, lai pielāgotu televizoru tā atrašanās vietai.

Veikala vai mājas režīms

Ja režīms **[Veikals]** ir iestatīts kā atrašanās vieta, iespēja mainīt iestatījumus ir ierobežota. Iestatiet režīmu **[Sākums]** kā televizora atrašanās vietu, lai piekļūtu visiem televizora iestatījumiem.

1. Skatoties televizoru, nospiediet .
2. Atlasiet **[Iestatīšana]** > **[Televizora iestatījumi]** > **[Izvēlētie iestatījumi]** > **[Atrašanās vieta]** > **[Sākums]** vai **[Veikals]** un tad nospiediet **OK**.
3. Restartējiet televizoru.

Novietošana uz statīva, vai izmantojot sienas stiprinājumus

Noteikti televizora iestatījumi tiek izmantoti, lai pielāgotu televizoru tā novietošanas vietai.

1. Izvēlnē **[Izvēlētie iestatījumi]** atlasiet **[Televizora novietojums]** > **[Uz televizora statīva]** vai **[Pie sienas]** un nospiediet **OK**.

Programmatūras atjaunināšana

Televizora programmatūra

1. Nospiediet .
2. Atlasiet **[Iestatīšana]** > **[Programmatūras iestatījumi]** > **[Izmantotais programmnodrošinājums]** un nospiediet **OK**.

Tiek parādīta pašreizējā programmatūras versija.

Lai atjauninātu programmatūru, izmantojiet vienu no tālāk norādītajām iespējām.

- a. Atjaunināšana, izmantojot digitālo apraidi.
- b. Atjaunināšana, izmantojot USB

Plašāku informāciju skatiet turpmākajās lappusēs.

Jūsu televizors var saņemt programmatūras atjauninājumus, izmantojot DVB-T apraidi, ja šī iespēja tiek atbalstīta.

Ja ir pieejams atjauninājums, tiek parādīts ziņojums, aicinot atjaunināt programmatūru. Mēs iesakām atjaunināt programmatūru, kad parādās ziņojums.

Pirms atjaunināšanas pārliecinieties, vai:

- Jums ir pietiekami daudz laika, lai atjaunināšanu veiktu pilnībā.
- Jums ir pieejams USB zibatmiņas disks, kurā ir vismaz 256 MB brīvas vietas.
- Jums ir piekļuve datoram ar USB portu un piekļuvi internetam.

1. Nospiediet .

2. Atlasiet **[Iestatīšana]** > **[Programmatūras atjaunināšana]** un tad nospiediet **OK**.

Atjaunināšanas palīgs sāk darbību. Lai pabeigtu atjaunināšanu, veiciet ekrānā norādītās darbības.

Piezīme: ja jaunināšanas fails jau ir lejupielādēts USB zibatmiņas diskā, pievienojiet to televizoram. Pēc tam atlasiet **[Iestatīšana]** > **[Programmatūras iestatījumi]** > **[Vietējie atjauninājumi]**.

Ekrāna palīdzība

Pirms ekrāna palīdzības faila atjaunināšanas pārliecinieties, ka jums ir šāds aprīkojums.

- Tukšs USB zibatmiņas disks. USB zibatmiņas diskam jābūt FAT vai DOS formātā.
- Neizmantojiet USB cieto disku.
- Dators ar piekļuvi internetam.
- Arhivēšanas utilīta, kas atbalsta ZIP failu formātu (piemēram, WinZip sistēmai Microsoft Windows vai StuffIt sistēmai Macintosh).

Pirms palīdzības faila atjaunināšanas pārbaudiet televizorā instalētā faila versiju. Ja televizorā ir instalēta vecāka palīdzības faila versija nekā vietnē www.philips.com/support pieejamā, lejupielādējiet un instalējiet jaunāko palīdzības failu.

1. Nospiediet .

2. Atlasiet **[Palīdzība]** un tad nospiediet **OK**.

Tiks parādīta ekrāna palīdzība.

3. Atlasiet **Tehniskie rādītāji > Izmēri**.

Atveriet šīs sadaļas pēdējo lapu un pievērsiet uzmanību versijas numuram.

Piezīme: versijas numurs ir 12 ciparu skaitlis, kura pēdējais cipars norāda televizorā instalētā palīdzības faila versiju. Piemēram, ja televizorā instalētā faila versija ir "3139 137 03583", skaitlis "3" nozīmē pašlaik instalētā palīdzības faila versiju.

1. Pievienojiet tukšo USB zibatmiņas disku datora USB savienotājam.

2. Izmantojot datoru, USB zibatmiņas diska saknes direktoriņā izveidojiet mapi ar nosaukumu „jauninājumi”.

3. Tīmekļa pārlūkā atveriet vietni

www.philips.com/support

4. Philips atbalsta vietnē atrodiet savu televizora modeli un tam paredzēto palīdzības failu. Palīdzības fails (ar paplašinājumu *.upg) ir saspriests *.zip arhīvā.

5. Ja Philips atbalsta vietnē pieejamā palīdzības faila versija ir jaunāka nekā televizorā instalētā, noklikšķiniet uz tā, lai saglabātu failu USB zibatmiņas diskā.

6. Izmantojot arhivēšanas utilītu, izvērsiet *.zip failu USB zibatmiņas diska mapē „upgrades”.

7. Tiek izvērsts palīdzības fails ar *.upg paplašinājumu.

8. Atvienojiet USB zibatmiņas disku no datora.

- Atjaunināšanas laikā neizslēdziet televizoru un neatvienojiet USB zibatmiņas disku.
- Ja atjaunināšanas laikā rodas strāvas padeves traucējumi, neatvienojiet USB zibatmiņas disku no televizora. Tiklīdz strāvas padeve būs atjaunota, televizors turpinās atjaunināšanu.
- Ja atjaunināšanas gaitā rodas kļūda, mēģiniet veikt šo procedūru no sākuma. Ja kļūda atkārtojas, sazinieties ar Philips klientu apkalpošanas centru.

1. Ieslēdziet televizoru.
2. Pievienojiet televizora USB pieslēgvietai USB zibatmiņas disku ar *.upg palīdzības failu. Atvienojiet no televizora visas pārējās USB ierīces.
3. Nospiediet .
4. Atlasiet **[Iestatīšana]** > **[Programmatūras iestatījumi]** > **[Vietējie atjauninājumi]**.
Tiek parādīts atjaunināšanas ekrāns.
5. Atlasiet “*.upg” palīdzības failu un nospiediet **OK**.

Tiks parādīts atbilstošs ziņojums, kurā būs redzams atjaunināšanas statuss. Izpildiet ekrānā redzamos norādījumus, lai pabeigtu atjaunināšanu, un restartējiet televizoru.

Televizora noskaņošana atkārtoti

Veicot televizora noskaņošanu atkārtoti, tiek atiestatīti visi attēla un skaņas iestatījumi un atkārtoti noskaņoti visi televīzijas kanāli.

1. Nospiediet .
2. Atlasiet **[Iestatīšana]** > **[Televizora iestatījumi]** > **[Pārinstalēt televīzijas kanālus]** un nospiediet **OK**.
3. Veiciet ekrānā redzamās darbības.

5 Televizora pievienošana

Pirmo savienojumu izveidošana

Strāvas padeve

Pārliecinieties, vai sienas kontaktrozetei pievienotais elektrības vada kontaktspraudnis ir visu laiku ērti pieejams. Atvienojot elektrības vada kontaktspraudni, vienmēr turiet spraudni, nevis kabeli.

Lai gan šim televizoram gaidstāves režīmā ir īpaši mazs elektroenerģijas patēriņš, ja televizoru neizmantosiet ilgāku laiku, izslēdziet to, izmantojot jaudas slēdzi televizora apakšpusē.

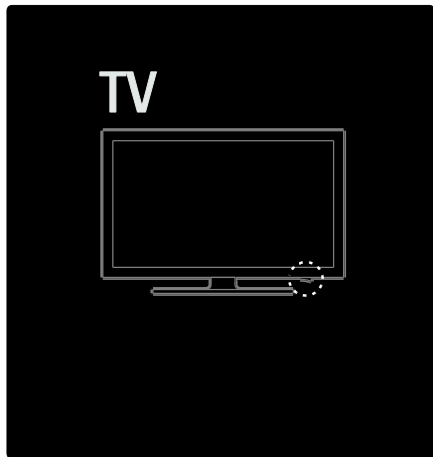

Antena

Antenas savienotājs izvietots televizora aizmugurē. Pievienojiet antenas savienotājam antenas kabeli.

Piezīme: lai ieslēgtu DVB-S apraidi, pievienojiet antenas kabeli **SAT** (DVB-S) savienotājam televizora pusē. Šī iespēja ir pieejama tikai noteiktiem modeļiem.

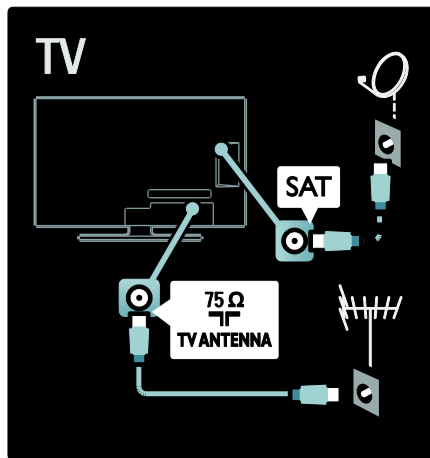

Informācija par kabeliem

Pārskats

Pirms ierīču pievienošanas televizoram pārbaudiet, kādi savienotāji ir ierīcei. Pievienojiet ierīci televizoram, izmantojot iespējami augstākās kvalitātes savienojumu. Izmantojot labas kvalitātes kabelus, tiek nodrošināta laba attēla un skaņas pārsūtīšana.

Šajā lietotāja rokasgrāmatā norādītie savienojumi nav obligāti jāizmanto. Ir iespējami arī citi risinājumi.

Padoms: ja ierīce ir aprīkota tikai ar salikta tipa/RCA savienotājiem, lai ierīci pievienotu televizora SCART savienojumam, izmantojiet SCART tipa adapteri.

Ierīču pievienošana

Ja televizoram ir pievienota ierīce, tā vienmēr ir jāpievieno kā elements sākuma izvēlei.

Izmantojot šo elementu, varēsiet ērti pārslēgt televizoru uz šo ierīci.

Lai pievienotu jaunu ierīci, nospiediet  un tad atlasiet **[Pievienot ierīces]**. Veiciet ekrānā redzamās darbības.

HDMI

HDMI savienojums nodrošina vislabāko attēla un skaņas kvalitāti.

- Vienā HDMI kabelī ir apvienoti video un audio signāli. Izmantojiet HDMI savienojumu, lai apstrādātu augstas izšķirtspējas (HD) televīzijas signālu un iespējotu EasyLink.
- Televizora savienotājs **HDMI ARC** ir aprīkots ar HDMI ARC funkcionalitāti. Tādēļ televizora audio signālu var padot uz ierīci, kas saderīga ar funkciju HDMI ARC.
- Neizmantojiet HDMI kabeli, kas ir garāks par pieciem metriem (16,4 pēdām).

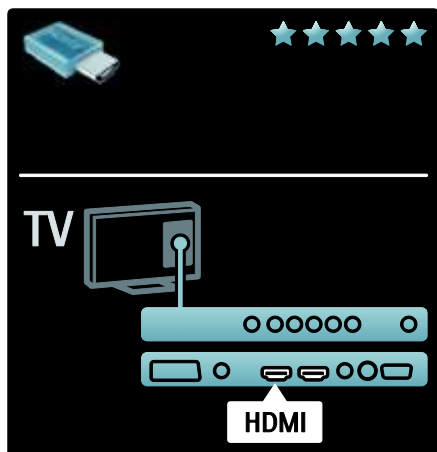

Y Pb Pr

Skaņai izmantojiet komponentā video YPbPr savienojumu kopā ar audio labās un kreisās puses savienojumu.

Pievienojiet YPbPr savienotāja vadu krāsas atbilstoši kabeļa kontaktligzdu krāsām. YPbPr var apstrādāt HD televīzijas signālus.

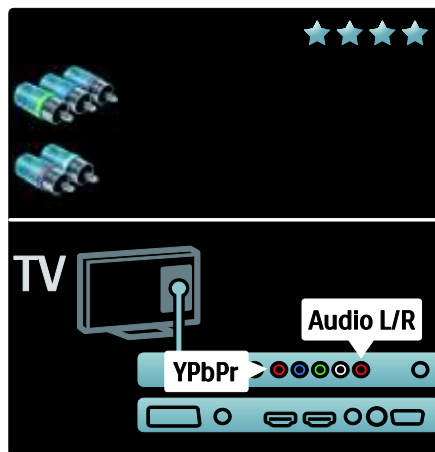

SCART

SCART kabeli ir apvienoti video un audio signāli. SCART savienotāji var apstrādāt RGB video signālus, tomēr tie nevar apstrādāt HD TV televīzijas signālus.

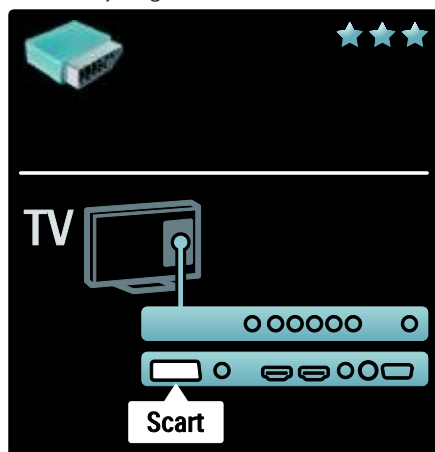

Televizora savienotāju pārskats

Aizmugure

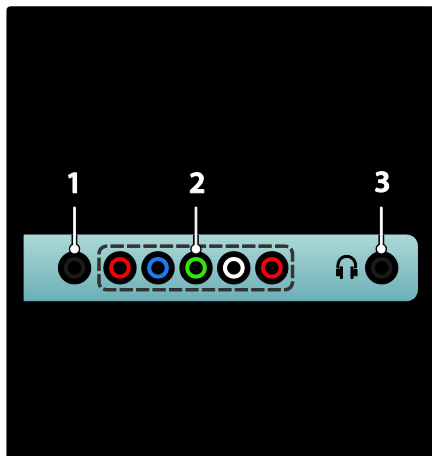

1.SERV. U: paredzēts izmantot tikai apkopes personālam.

2.EXT 2 / EXT 3Component (YPbPr): analogā audio un video ieeja no analogajām vai digitālajām ierīcēm, piemēram, DVD atskaņotājiem vai spēļu konsolēm.

3. : stereo audio izeja dažādām austiņām.

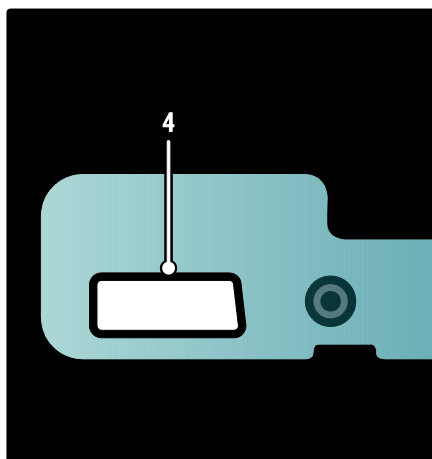

Pieejama tikai noteiktiem modeļiem:

4. EXT 2 (SCART): analogā audio un video signāla ievade no analogajām vai digitālajām ierīcēm, piemēram, DVD atskaņotājiem vai spēļu konsolēm.

Apakšpuse

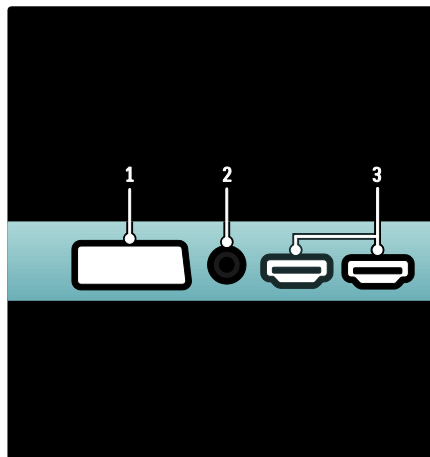

1.EXT 1 (SCART): analogā audio un video ieeja no analogajām vai digitālajām ierīcēm, piemēram, DVD atskaņotājiem vai spēļu konsolēm.

2.DIGITAL AUDIO OUT: digitālā audio signāla izvade uz mājas kino sistēmu vai citu digitālo audio sistēmu.

3.HDMI: digitālā audio un video ieeja augstas izšķirtspējas digitālajām ierīcēm, piemēram, Blu-Ray atskaņotājiem. Divi savienotāji pieejami tikai atsevišķiem modeļiem.

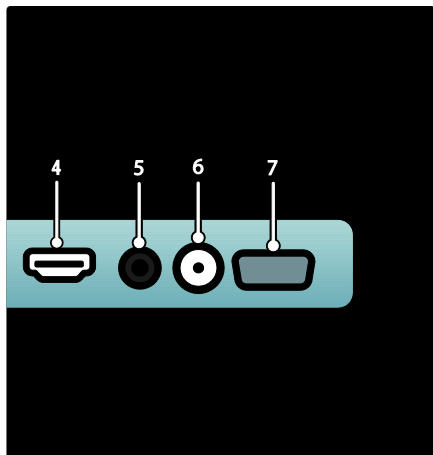

4.HDMI ARC: papildus parastajai HDMI funkcionalitātei televizoram ir audio signāla izvade uz ierīci, kas saderīga ar funkciju HDMI ARC, piemēram, mājas kinozāles sistēmu.

5.AUDIO IN: audio ieeja no datora.

6. ANTENNA: signāla ieeja no antenas kabeltelevīzijas vai satelīttelevīzijas.

7. VGA: video ieeja no datora.

Sāns

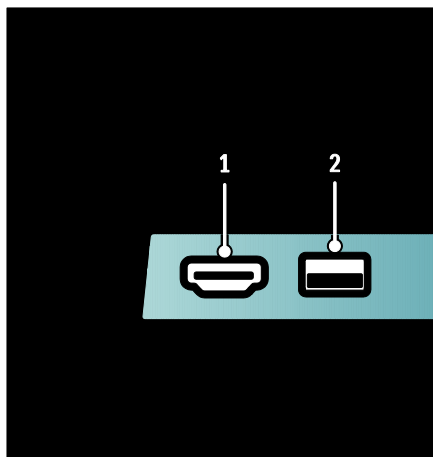

1.HDMI: digitālā audio un video signāla ievade no augstas izšķirtspējas digitālajām ierīcēm, piemēram, Blu-ray disku atskaņotājiem.

2.USB: datu ievade no USB atmiņas ierīcēm.

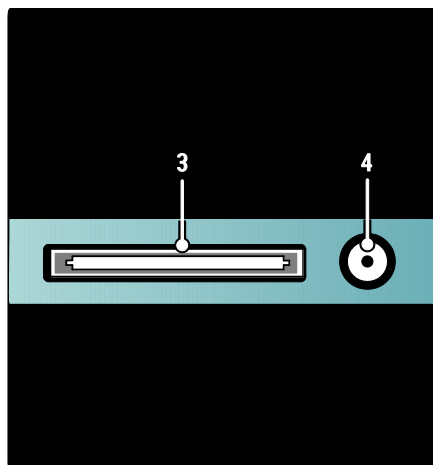

3. CI (Common Interface +): slots nosacītas piekļuves moduļim (CAM).

4. SAT (DVB-S): digitālā signāla ieeja no DVB-S apraidēm. Pieejama tikai noteiktiem modeļiem.

Ierīču pievienošana

Blu-ray disku atskaņotājs

Lai Blu-ray disku atskaņotāju pievienotu HDMI televizora aizmugurē izvietotajam savienotājam, izmantojiet HDMI kabeli.

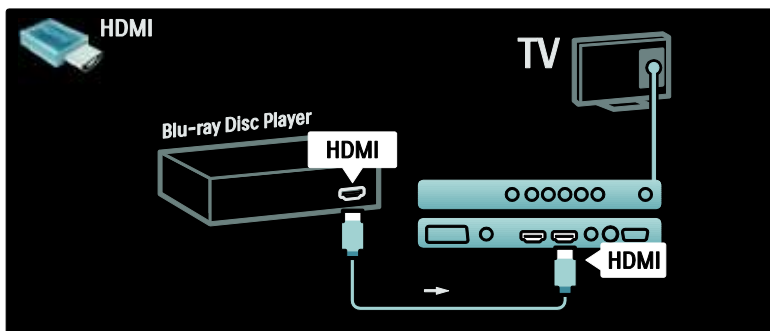

DVD atskaņotājs

Lai DVD disku atskaņotāju pievienotu HDMI televizora aizmugurē izvietotajam savienotājam, izmantojiet HDMI kabeli.

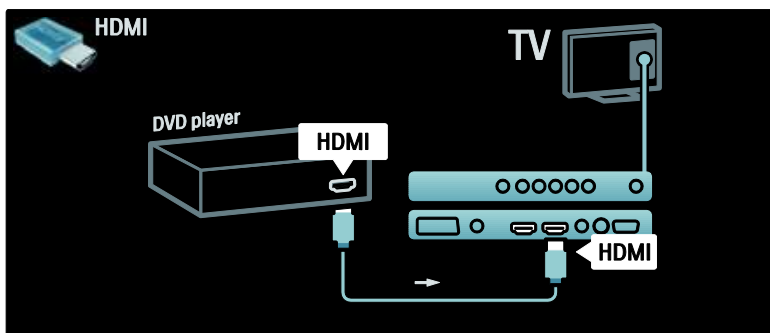

DVD rakstītājs

Lai antenu pievienotu DVD rakstītājam un televizoram, vispirms izmantojiet divus antenas kabelus. (SAT funkcija ir pieejama tikai noteiktiem modeļiem)

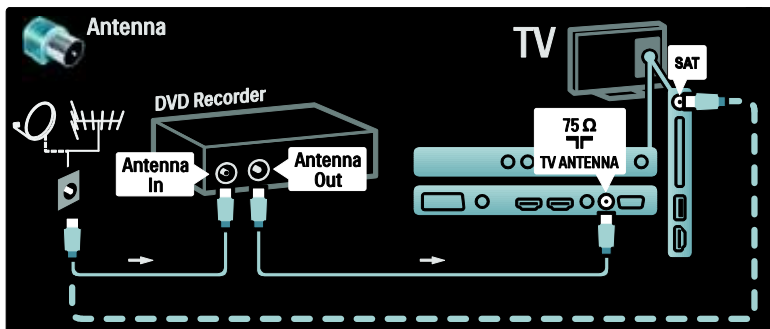

Lai DVD rakstītāju pievienotu SCART televizora aizmugurē izvietotajam savienotājam, izmantojiet SCART kabeli.

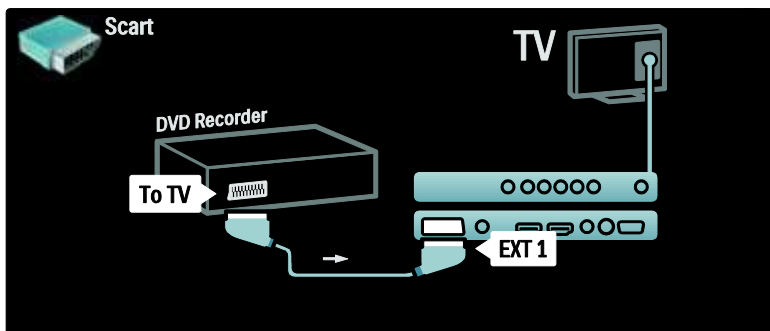

Mājas kino sistēma

Vispirms pievienojiet šo ierīci televizoram, izmantojot HDMI kabeli.

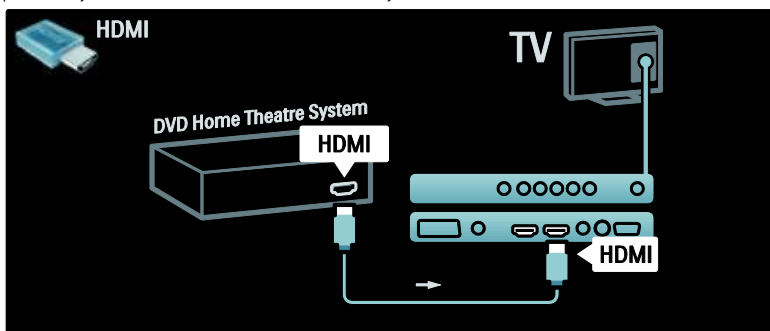

Lai ierīci pievienotu televizoram, izmantojiet digitālo audio Cinch tipa kabeli. (nav nepieciešams HDMI ARC)

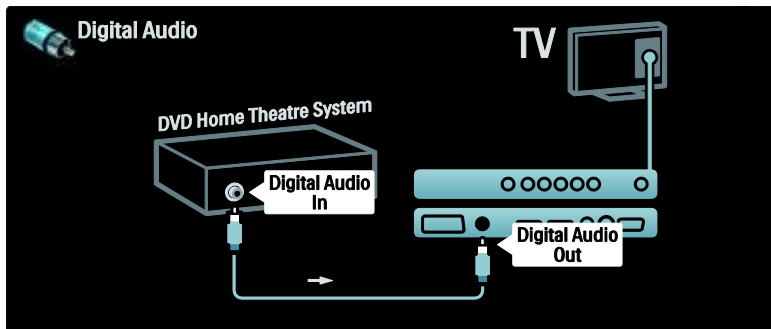

Audio un video signāla sinhronizēšana

Ja skaņa neatbilst ekrānā redzamajam video, vairākiem DVD mājas kinozāles sistēmu var iestatīt aizkavi, lai skaņa un video būtu sinhroni.

EasyLink

Lai, atskaņojot mājas kino sistēmā pieejamo saturu, automātiski izslēgtu televizora skaļruņus, iespējojiet EasyLink. Papildinformāciju skatiet sadaļā **Televizora pievienošana > Philips EasyLink izmantošana > Televizora skaļruņu konfigurēšana** (Puslapis 56).

Dig. uztvērējs/satelīts

Lai antenu pievienotu uztvērējam un televizoram, vispirms izmantojiet divus antenas kabelus.

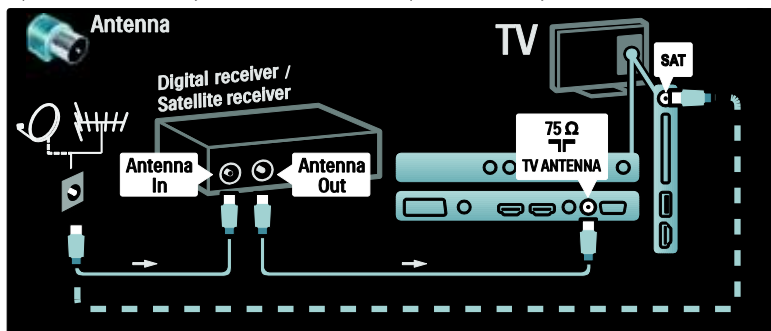

Visbeidzot, pievienojiet televizoram (aizmugurē) uztvērēju, izmantojot SCART kabeli.

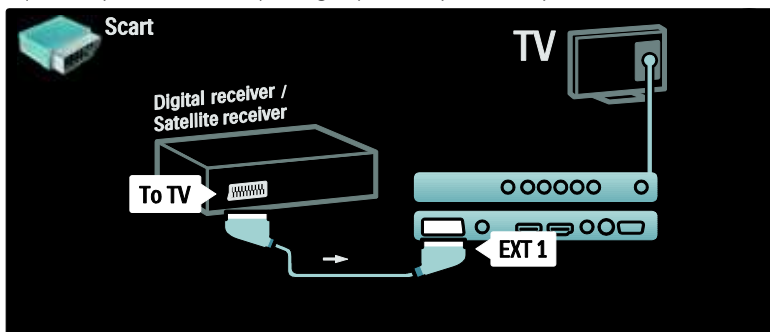

Dig. uztvērējs un DVD-R

Lai digitālo uztvērēju un DVD rakstītāju pievienotu televizoram, izmantojiet trīs antenas kabelus.

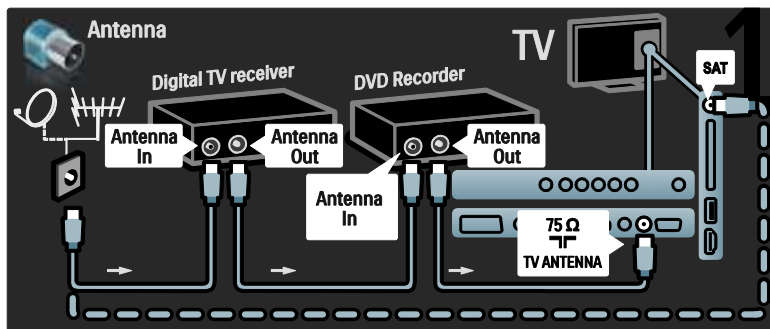

Lai digitālo uztvērēju pievienotu televizoram, izmantojiet SCART kabeli.

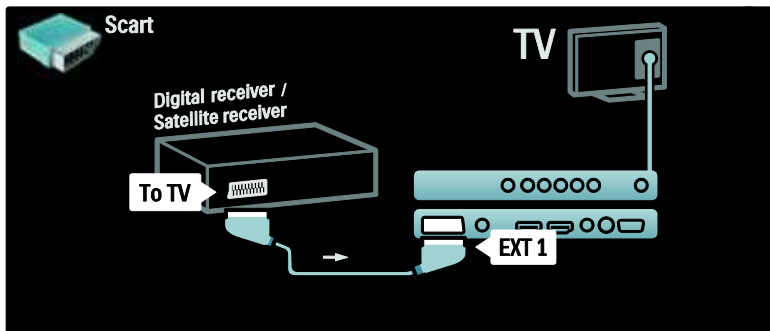

Lai savienotu divas ierīces un televizoru, izmantojiet SCART kabelus.

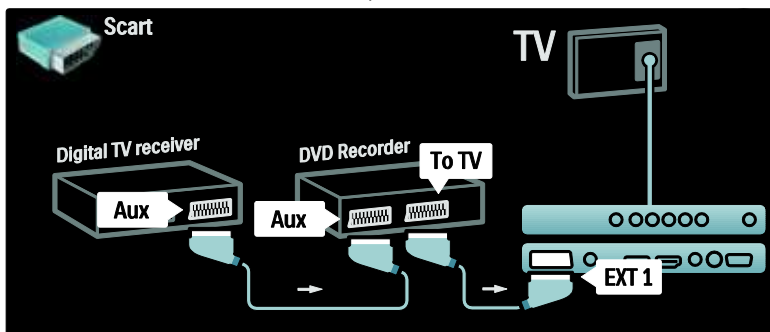

Dig. uztvērējs, DVD-R un HTS

Lai savienotu divas ierīces un televizoru, izmantojiet trīs antenas kabelus.

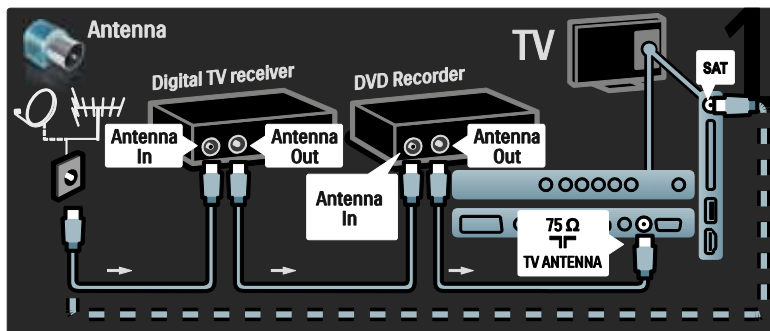

Lai digitālo uztvērēju pievienotu DVD rakstītājam, bet DVD rakstītāju — televizoram, izmantojiet divus SCART kabelus.

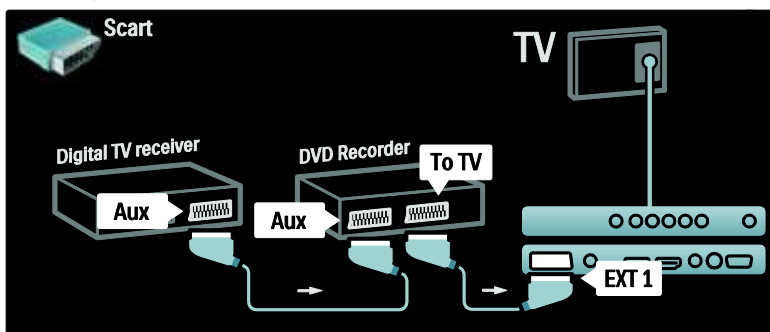

Lai mājas kinozāles sistēmu pievienotu televizoram, izmantojiet HDMI kabeli.

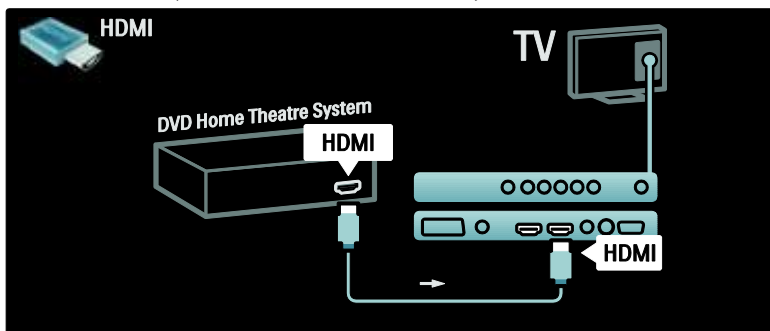

Lai mājas kinozāles sistēmu pievienotu televizoram, izmantojiet digitālo audio Cinch tipa kabeli.

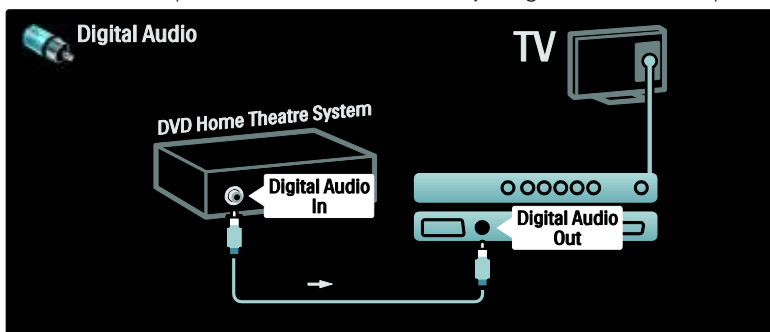

Dig. HD uztvērējs

Lai digitālo HD uztvērēju pievienotu televizoram, izmantojiet divus antenas kabelus.

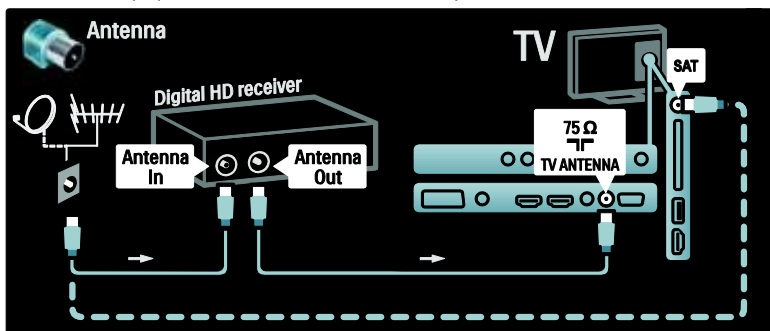

Lai digitālo HD uztvērēju pievienotu televizoram, izmantojiet HDMI kabeli.

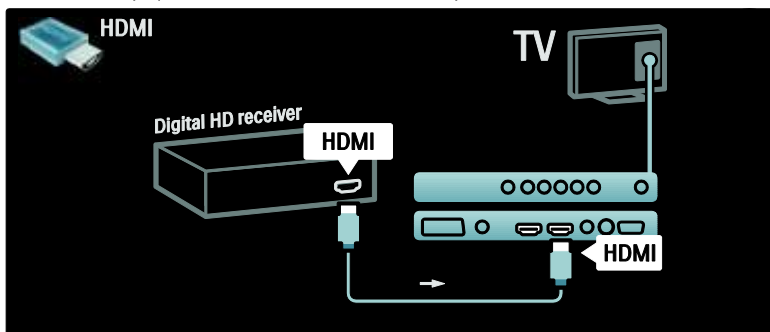

Papildu ierīču pievienošana

Spēļu konsole

Spēļu konsoli visētāk ir pievienot televizora sānos. Tomēr televizora aizmugurē ir izvietoti arī citi savienotāji, ja tie ir nepieciešami.

Spēles režīma iespējošana

Lai novērstu attēla aizkavi, iestatiet televizoram režīmu [Spēle].

1. Nospiediet **||||**.
2. Atlasiet **[Viedais attēls] > [Spēle]** un tad nospiediet **OK**.
3. Nospiediet **↩**, lai izietu.

Spēļu konsoli visētāk ir pievienot televizora sānos.

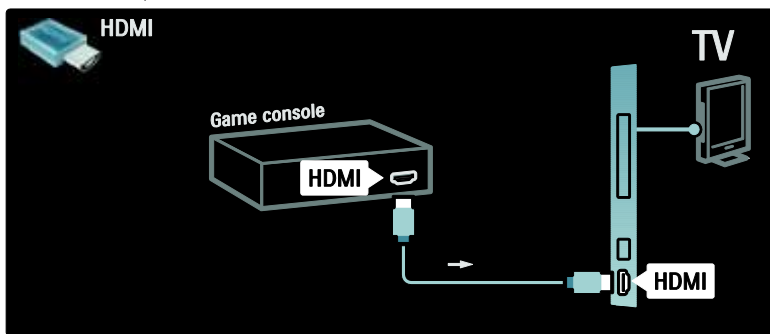

Ja televizora sānos izvietoto savienotāju nevarat izmantot, izmantojiet HDMI vai EXT2 (YPbPr un Audio L/R) kabeļi, lai spēļu konsoli pievienotu televizora aizmugurē. (Dažos modeļos EXT2 savienojums ir marķēts kā EXT3.)

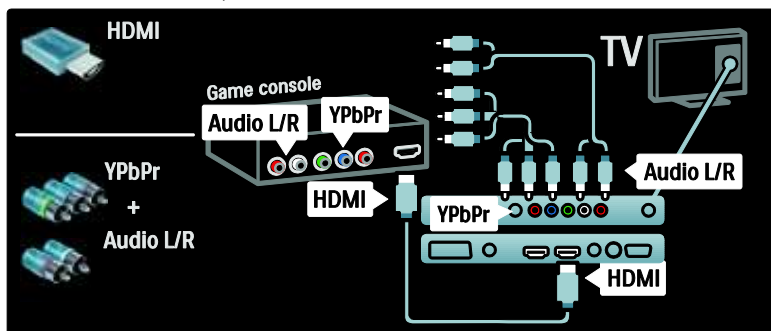

Dig. kamera

Lai skatītu attēlus, kas saglabāti digitālajā videokamerā, pievienojiet kameru USB savienojumam televizora sānos un ieslēdziet to. Ja kameras saturs netiek parādīts automātiski, kameras ir iespējams, jāiespējo attēla pārsūtīšanas protokols. Norādījumus, kā to izdarīt, skatiet kameras lietotāja rokasgrāmatā.

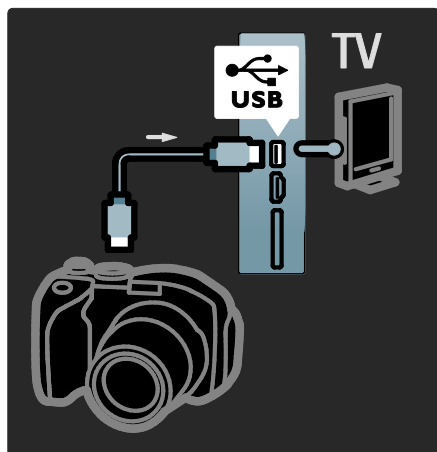

Dig. videokamera

Visērtāk digitālo videokameru ir pievienot televizora sānos.

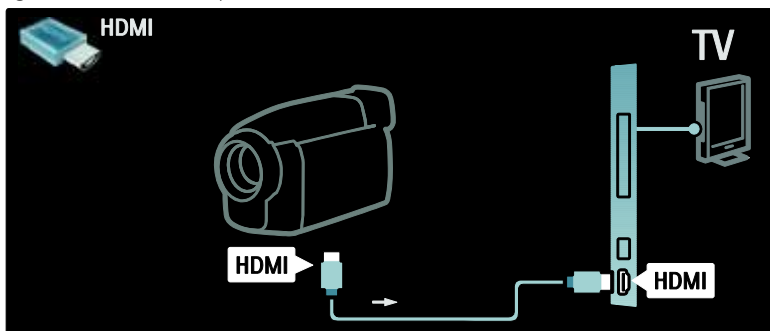

Ja televizora sānos izvietoto savienotāju nevarat izmantot, izmantojiet HDMI vai EXT2 (YPbPr un Audio L/R) kabeli, lai digitālo videokameru pievienotu televizora aizmugurē. (Dažos modeļos EXT2 savienojums ir marķēts kā EXT3.)

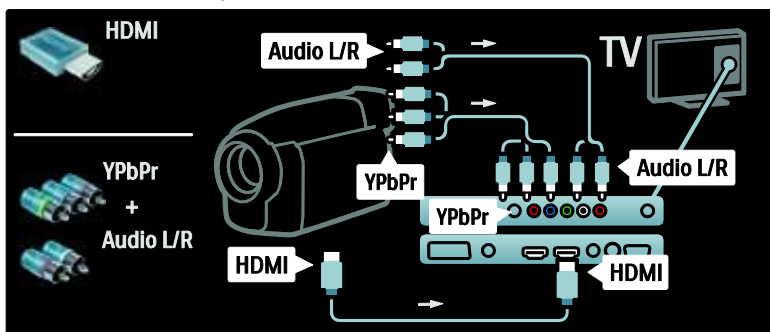

Kanāla dekodētājs

Pirms izmantojat SCART digitālo kanālu dekodētāju, atlasiet kanālu, kuru vēlaties dekodēt, un pievienojiet dekoderi SCART savienotājam.

1. Nospiediet **🏠**.
2. Atlasiet **[Iestatīšana] > [Kanālu iestatījumi] > [Dekodētājs] > [Kanāls]**.

3. Iestatiet kanālu, kuru vēlaties dekodēt.
4. Atlasiet **[Statuss]** un tad dekodera atrašanās vietu.
5. Nospiediet **OK**.

Dators

Pievienojiet datoru, izmantojot kādu no šiem savienotājiem.

HDMI kabelis

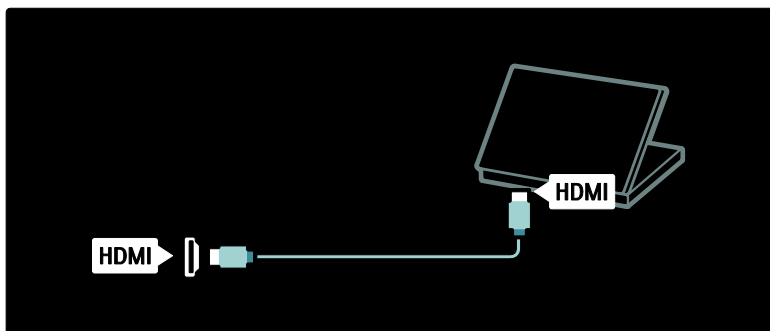

DVI-HDMI kabelis

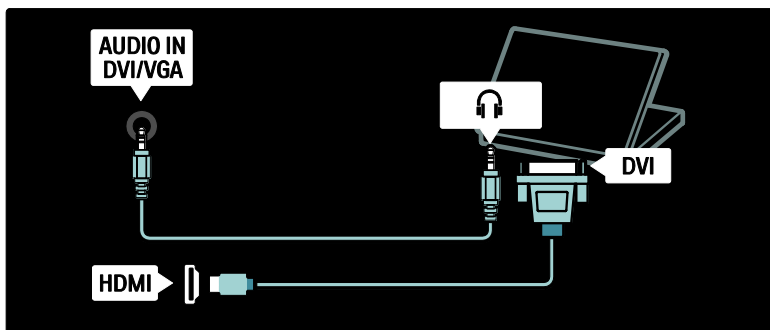

HDMI kabelis un HDMI-DVI adapteris

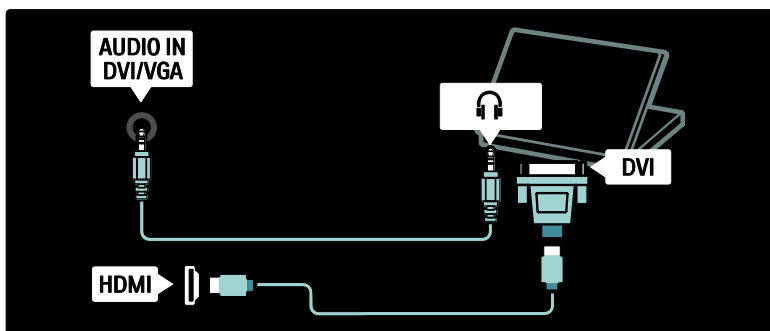

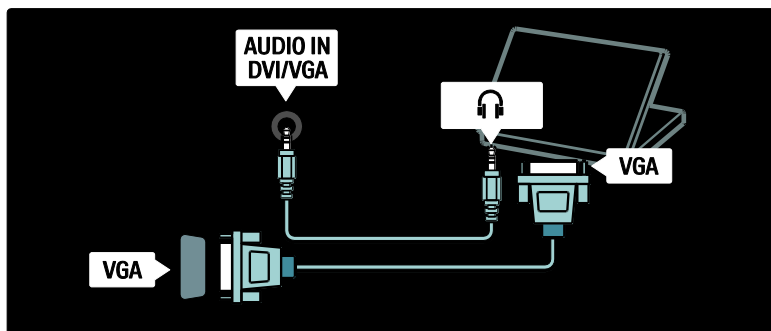

Philips EasyLink izmantošana

EasyLink iespējošana un atspējošana

Philips EasyLink nodrošina vairākas funkcijas, kas ļauj vadīt HDMI savienotajiem pievienotās ierīces. Lai EasyLink darbotos, pievienotajās ierīcēs jābūt nodrošinātam standarta HDMI-CEC atbalstam un tām jābūt pareizi konfigurētām.

Piezīme: HDMI-CEC funkcionalitāte citu zīmolu ierīcēs tiek apzīmēta citādi. Daži piemēri: Anynet (Samsung), Aquos Link (Sharp) un BRAVIA Sync (Sony). Visu zīmolu produkti nav saderīgi ar Philips EasyLink.

EasyLink iespējošana vai atspējošana

Piezīme: neiespējotiet Philips EasyLink, ja neplānojat to izmantot.

1. Nospiediet .
2. Atlasiet **[Iestatīšana]** > **[Televizora iestatījumi]** > **[EasyLink]** > **[Ieslēgts]** vai **[Izslēgts]** un nospiediet **OK**.

EasyLink funkcijas

Ja ir iespējots savienojums Philips EasyLink, ir pieejamas šādas funkcijas:

Viena pieskāriena atskaņošana

Atskaņojot saturu no ierīces, kas saderīga ar HDMI-CEC, televizors ieslēdzas no gaidstāves režīma un tiek savienots ar atbilstošo avotu.

Viena pieskāriena gaidstāve

Kad televizors ir savienots ar ierīci, kas saderīga ar HDMI-CEC, nospiežot televizora tālvadības pults taustiņu , televizors un visas pievienotās HDMI ierīces tiek ieslēgtas gaidstāves režīmā.

Sistēmas audio vadība

Kad televizors tiek pievienots, piemēram, ar HDMI-CEC saderīgai mājas kino sistēmai (HTS), televizora skaļruņi automātiski tiek izslēgti, un televizora audio signāls tiek atskaņots HTS.

Papildinformāciju par sistēmas skaņas vadību un citiem televizora skaļruņu konfigurāciju tipiem skatiet **Televizora pievienošana > Philips EasyLink izmantošana > Televizora skaļruņi** (Puslapis 56).

EasyLink tālvadība

EasyLink tālvadība nodrošina iespēju vadīt ar HDMI-CEC saderīgu ierīču darbību, izmantojot televizora tālvadības pulti.

Lai iespējotu EasyLink tālvadību, skatiet **Televizora pievienošana > Philips EasyLink izmantošana > EasyLink tālvadības iespējošana vai atspējošana** (Puslapis 55).

Pixel Plus saite

Pievienotajās Philips EasyLink ierīcēs pirms videoattēla straumēšanas uz televizoru var tikt izmantota tajās iebūvēta attēla kvalitātes apstrāde. Šī funkcija var traucēt televizora attēla apstrādes funkcijas darbību. Lai neizmantojtu pievienotajās Philips EasyLink ierīcēs iebūvēto attēla kvalitātes apstrādi, iespējojiet Pixel Plus saiti.

Pixel Plus saites iespējošana

1. Nospiediet .
2. Atlasiet **[Iestatīšana]** > **[Televizora iestatījumi]** > **[EasyLink]** > **[Pixel Plus saite]** > **[Ieslēgts]**.
3. Nospiediet **OK**, lai aktivizētu izmaiņas.

Automātiska subtitru pārbīde

Izmantojot automātiskas subtitru pārbīdes funkciju, ar Philips EasyLink saderīgās mājas kino sistēmās pieejamie subtitri tiek attēloti tieši televizora videoattēlā. Videoattēls šādi tiek izstiepts pa visu televizora ekrānu, tā apakšā neveidojot atsevišķu subtitru joslu.

Automātiskas subtitru pārbīdes iespējošana

1. Nospiediet .
2. Atlasiet **[Iestatīšana]** > **[Televizora iestatījumi]** > **[EasyLink]** > **[Automātiska subtitru nobīde]**.
3. Atlasiet **[Ieslēgts]** un nospiediet **OK**, lai aktivizētu.

Tikai skaņas režīms

Izmantojot tikai skaņas režīmu, pievienotās Philips EasyLink ierīces skaņu var atskaņot pa televizora skaļruņiem televizora gaidstāves režīmā.

Nospiediet , lai uztvertu audio no pievienotās Philips EasyLink ierīces. Ja tas ir pieejams, tiek aktivizēts tikai skaņas režīms.

Lai iespējotu tikai skaņas režīmu, apstipriniet televizorā redzamo uzvedni.

- Audio signāla atskaņošanu kontrolē jēgt ar televizora tālvadības pulti.



EasyLink tālvadības iespējošana vai atspējošana

Uzmanību! Tas ir papildu iestatījums.

Pārlicinieties, vai visas pievienotās ar HDMI-CEC saderīgās ierīces atbalsta šo iestatījumu. Ierīces, kuras neatbalsta šo iestatījumu, neregās uz televizora tālvadības pults komandām.





1. Nospiediet .
2. Atlasiet **[Iestatīšana]** > **[Televizora iestatījumi]** > **[EasyLink]** > **[EasyLink tālvadība]** > **[Ieslēgts]** vai **[Izslēgts]**.
3. Nospiediet **OK**, lai aktivizētu izmaiņas.

Piezīmes:

- Ja nevarat iziet no pievienotās ierīces izvēlnes, nospiediet .
- Lai atkal ieslēgtu televizora vadības režīmu, nospiediet  un atlasiet **[Skatīties televizoru]**.
- Lai vadītu citas ierīces darbību, nospiediet  un atlasiet šo ierīci sākumā izvēlnē.
- To EasyLink taustiņu kopsavilkumu, kurus var izmantot kopā ar televizora tālvadības pulti, skatiet **Televizora pievienošana > Philips EasyLink izmantošana > EasyLink taustiņi** (Puslapis 55).

EasyLink taustiņi

Vadiet ar HDMI-CEC saderīgu ierīču darbību, izmantojot šādus televizora tālvadības pults taustiņus.

- **OK:** sākt, apturēt vai atsākt atskaņošanu pievienotajā ierīcē. Arī aktivizēt atlasīto vai piekļūt ierīces izvēlnei.
-  (**Iepriekšējais**) /  (**Nākamais**): meklēt pievienotajā ierīcē atpakaļ vai uz priekšu.
- **Ciparu taustiņi:** ja EasyLink ir iespējots, varat atlasīt nosaukumu, sadaļu vai celiņu.
-  (**Opcijas**): parādīt pievienotās ierīces izvēlni. Nospiežot , tiek parādīta televizora izvēlne.

- **🔊 (Gaidstāve)**: nospiediet, lai iespējotu gaidstāves režīmu, izmantojot vienu pieskārienu. Televizors un pievienotās ierīces šādi tiek ieslēgtas gaidstāves režīmā.

Citi EasyLink taustiņi ir pieejami, izmantojot ekrāna tālvadības pultī (ETVP).

Pieklūšana ETVP

1. Skatoties pievienotajā ierīcē pieejamo saturu, nospiediet **☐**.
2. Atlasiet **[Rādīt tālvadības pultī]** un tad nospiediet **OK**.
3. Izmantojiet **Navigācijas taustiņi** un **OK**, lai atlasītu un izmantotu ekrāna taustiņu.
4. Nospiediet **🔊**, lai izietu.

Televizora skaļruņu konfigurēšana

Televizors tiek pievienots ar HDMI-CEC saderīgai ierīcei, piemēram, HTS, izmantojot gan HDMI kabeli, kas nepieciešams videosiņģnālam, gan digitālo audio kabeli, kas nepieciešams audio siņģnālam. Televizora audio siņģnālu var izvadīt tikai pa HDMI kabeli, ja gan televizors, gan ierīce ir saderīgi ar HDMI ARC (skatiet **Televizora pievienošana > Philips EasyLink izmantošana > HDMI ARC izmantošana** (Puslapis 56)).

Televizora skaļruņu konfigurēšana

1. Nospiediet **🏠**.
2. Atlasiet **[Iestatīšana] > [Televizora iestatījumi] > [EasyLink] > [Televizora skaļruņi]**.
3. Atlasiet vienu no šīm opcijām un pēc tam nospiediet **OK**:
 - **[Izslēgts]**: izslēgt televizora skaļruņus.
 - **[Ieslēgts]**: ieslēgt televizora skaļruņus.

- **[EasyLink]**: televizora audio siņģnāls joprojām tiek straumēts pa televizora skaļruņiem. Padodiet televizora audio siņģnālu uz pievienoto HDMI-CEC audio ierīci, izmantojot ērtās pieklūšanas izvēlni.
- **[EasyLink autom. start.]**: automātiski izslēgt televizora skaļruņus un straumēt televizora audio siņģnālu uz pievienoto HDMI-CEC audio ierīci.

Televizora skaņas ieslēgšana, izmantojot ērtās pieklūšanas izvēlni

Ja ir atlasīts **[EasyLink]** vai **[EasyLink autom. start.]**, atveriet ērtās pieklūšanas izvēlni, lai ieslēgtu televizora skaņu.

1. Skatoties televizoru, nospiediet **🔊**.
2. Atlasiet **[Skaļruņi]** un tad nospiediet **OK**.
3. Atlasiet vienu no šīm opcijām un pēc tam nospiediet **OK**:

- **[Televizors]**: ieslēgt pēc noklusējuma. Televizora audio siņģnāls tiek straumēts pa televizora skaļruņiem, līdz pievienotā HDMI-CEC audio ierīce tiek ieslēgta sistēmas skaņas vadības režīmā. Pēc tam televizora audio siņģnāls tiek straumēts pa pievienoto ierīci.
- **[Pastiprinātājs]**: straumēt audio siņģnālu pa pievienoto HDMI-CEC ierīci. Ja ierīcē nav iespējots sistēmas skaņas režīms un ir atlasīts **[EasyLink]**, audio siņģnāls joprojām tiek straumēts no televizora skaļruņiem. Ja ir iespējots **[EasyLink autom. start.]**, televizora ekrānā tiek parādīts aicinājums pievienoto ierīci ieslēgt sistēmas skaņas režīmā.

HDMI ARC izmantošana

Savienotājs HDMI 1 ir saderīgs ar HDMI 1.4-Audio Return Channel (ARC). Izmantojiet to, lai audio signālu padotu uz audio ierīci, kas ir saderīga ar HDMI ARC, piemēram, mājas kino sistēmu.

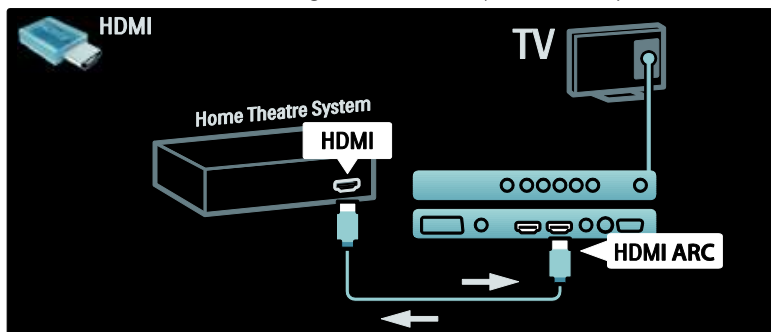

HDMI ARC nodrošina iespēju izmantot Philips EasyLink, lai televizora audio signālu padotu tiešu uz pievienoto audio ierīci, papildus neizmantojot digitālā audio signāla kabeli.

Pārlicinieties, vai šī ierīce ir saderīga ar HDMI-CEC un ARC, un vai televizors ir pievienots šai ierīcei, izmantojot HDMI ARC savienotājiem pievienotu HDMI kabeli.

HDMI ARC iespējošana vai atspējošana

Piezīme: iespējot HDMI ARC, ierīce automātiski tiek pievienota sākuma izvēlei.

1. Nospiediet **⏠**.
2. Atlasiet **[Iestatīšana]** > **[Televizora iestatījumi]** > **[EasyLink]** > **[HDMI 1 - ARC]** > **[Ieslēgts]** vai **[Izslēgts]**.
3. Nospiediet **OK**, lai aktivizētu izmaiņas.

- Lai uzzinātu, kā ievietot vienkārši nosacītās piekļuves moduļi, skatiet pakalpojumu sniedzēja nodrošināto dokumentāciju.

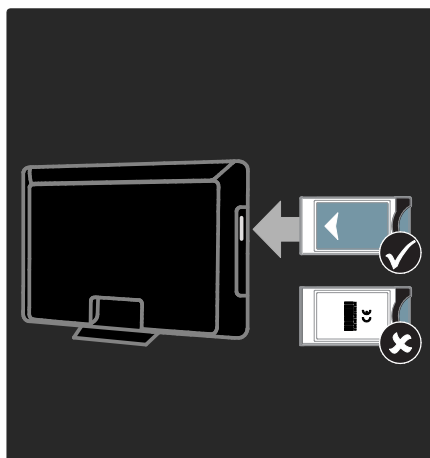

CAM izmantošana

CAM ievietošana un aktivizēšana

Brīdinājums: noteikti ievērojiet turpmāk minētos norādījumus. Nepareizi ievietojot CAM, var sabojāt gan CAM, gan televizoru.

Piezīmes:

- Šis televizors atbalsta CI un CI+. Izmantojot CI+, pakalpojumu sniedzēji var piedāvāt augstākās kvalitātes HD digitālās programmas, nodrošinot augstākā līmeņa aizsardzību pret kopēšanu.

1. Izslēdziet televizoru.
2. Ievērojot uz CAM nodrukātos norādījumus, uzmanīgi ievietojiet CAM kopējā saskarnē televizora sānos.
3. Iebīdīet CAM līdz galam un uzgaidiet, līdz CAM tiek aktivizēts. Tas var ilgt dažas minūtes. Lietošanas laikā neizņemiet CAM no slota, jo pretējā gadījumā digitālie pakalpojumi tiks deaktivēti.

Pieklūve CAM pakalpojumiem

1. Pēc CAM ievietošanas un aktivizēšanas nospiediet **OK**.
2. Atlasiet **[Kopējs interfeiss]** un tad nospiediet **OK**.
3. Atlasiet CAM pakalpojumu sniedzēju un nospiediet **OK**.

CAM pakalpojuma skatīšanās

Ja CAM ir ievietots un abonēšanas maksa ir samaksāta, televizorā ir redzamas digitālo televīzijas pakalpojumu sniedzēja piedāvātās televīzijas pārraides. Pielietojums, funkcijas, saturs un ekrāna ziņojumi katram CAM pakalpojumam atšķiras.

6 Traucējummeklēšana

Sazinieties ar mums

Ja problēma netiek atrisināta, skatiet ar televizoru saistītos bieži uzdotos jautājumus tīmekļa vietnē www.philips.com/support.

Ja problēma netiek atrisināta, sazinieties ar Philips klientu apkalpošanas centru savā valstī. Kontaktinformāciju skatiet produkta komplektā ietvertajā brošūrā.

Pirms sazināšanās ar Phillips pierakstiet televizora modeļa numuru un sērijas numuru. Šie numuri ir uzdrukāti televizora aizmugurē un uz iepakojuma.

Brīdinājums: nemēģiniet pats veikt televizora remontu. Tas var izraisīt nopietnus savainojumus, neatgriezeniskus televizora bojājumus vai garantijas anulēšanu.

Vispārējās televizora problēmas

Nevar ieslēgt televizoru:

- atvienojiet strāvas vadu no strāvas padeves. Minūti nogaidiet, tad atkal to pievienojiet;
- pārbaudiet, vai strāvas kabelis ir kārtīgi pieslēgts;
- Pārbaudiet, vai ir ieslēgts televizora apakšpusē/aizmugurē esošais jaudas slēdzis.

Kad televizors ir ieslēgts, tas nereaģē uz tālvadības pulti vai sānos esošajiem vadības taustiņiem

Televizora ieslēgšanās ilgst kādu laiku. Šajā laikā televizors nereaģēs uz tālvadības pulti vai sānos esošajiem vadības taustiņiem. Šāda darbība ir normāla.

Gaidstāves lampiņa uz televizora mirgo sarkanā krāsā:

Atvienojiet strāvas vadu no strāvas padeves. Pirms atkārtoti pieslēgt strāvas kabeli, uzgaidiet, līdz televizors atdzisis. Ja lampiņa atkal sāk mirgot, sazinieties ar Philips Klientu servisa dienestu.

Jūs aizmirsāt kodu, lai atslēgtu bērnu piekļuves bloķēšanas funkciju: ievadiet "8888".

Televizora izvēlne tiek rādīta nepareizā valodā:

Mainiet televizora izvēlnes valodu. Papildinformāciju skatiet sadaļā **Televizora iestatīšana > Valodas iestatījumu maiņa > Izvēlnes valoda** (skatiet "**Izvēlņu valoda**" lpp. 36).

Ieslēdzot/izslēdzot/pārslēdzot televizoru gaidstāvē, no televizora korpusa ir dzirdama čerkstoša skaņa:

Nav jāveic nekādas darbības. Čerkstošā skaņa ir normāla parādība, kas bieži rodas, televizoram atdziestot vai uzsildoties. Tas neietekmē veiktspēju.

Gaidstāves režīmā, televizorā tiek parādīts sākuma uzplaiksnījuma ekrāns, un pēc tam televizors tiek atgriezts gaidstāves režīmā:

Šāda darbība ir normāla. Sākuma ekrāns tiek parādīts, ja televizors ir atvienots no barošanas un tiek tai atkal pievienots. Lai ieslēgtu televizoru, kad tas atrodas gaidstāves režīmā, nospiediet tālvadības pults pogu  vai jebkuru taustiņu televizora sānos.

Problēmas ar TV kanāliem

Iepriekš instalētie kanāli neparādās kanālu sarakstā:

Pārbaudiet, vai izvēlēts pareizais kanālu saraksts.

Instalēšanas laikā netika atrasts neviens digitālais kanāls:

Pārbaudiet, vai televizors jūsu valstī atbalsta DVB-T, DVB-C vai DVB-S. Skatiet televizora aizmugurē norādītās valstis.

Attēla problēmas

Televizors ir ieslēgts, bet nav attēla:

- Pārbaudiet, vai antena ir pareizi pieslēgta pie televizora.
- Pārbaudiet, vai kā televizora avots ir izvēlēta pareizā ierīce.

Skaņa ir, bet attēla nav:

Pārbaudiet, vai attēla iestatījumi ir pareizi iestatīti.

TV uztveršana no antenas savienojuma ir vāja:

- Pārbaudiet, vai antena ir pareizi pieslēgta pie televizora.
- Skaļruņi, nezemētas audio ierīces, neona gaismas, augstas celtnes un citi lieli objekti var ietekmēt uztveršanas kvalitāti. Ja iespējams, mēģiniet uzlabot uztveršanas kvalitāti, mainot antenas virzienu vai pārvietojot ierīces tālāk no televizora.
- Ja ir slikta tikai viena kanāla uztveršana, precīzi noskaņojiet šo kanālu.

Attēla kvalitāte no pieslēgtajām ierīcēm ir vāja:

- Pārbaudiet, vai ierīces ir pareizi pieslēgtas.
- Pārbaudiet, vai attēla iestatījumi ir pareizi iestatīti.

Televizors nesaglabāja attēla iestatījumus:

Pārbaudiet, vai kā televizora atrašanās vieta ir iestatīti mājās apstākļi. Šajā režīmā varat mainīt un saglabāt dažādus iestatījumus.

Attēls neietilpst ekrānā; tas ir pārāk liels vai pārāk mazs:

Pamēģiniet izmantot citu attēla formātu.

Attēla pozīcija nav pareiza:

Attēla signāli no dažām ierīcēm var neietilpt ekrānā pareizi. Pārbaudiet ierīces signālu izeju.

Pārraižu attēls ir kodēts.

Lai piekļūtu saturam, jums, iespējams, nepieciešams nosacītās pieejas modulis. Sazinieties ar operatoru.

Televizora ekrānā tiek parādīts “elektroniskās etiķetes” reklāmkarogs ar informāciju:

Televizors ir [Veikals] režīmā. Noņemiet elektronisko etiķeti, pārslēdzot televizoru režīmā [Sākums] un pēc tam no jauna ieslēdzot televizoru. Plašāku informāciju skatiet [Televizora iestatīšana > Citu iestatījumu mainīšana > Televizora atrašanās vieta](#) (Puslapis 37).

Skaņas problēmas

Televizors rāda attēlu, bet nav skaņas:

Ja nav noteikta audio signāla, televizors automātiski izslēdz audio izeju: tas nenorāda uz nepareizu televizora darbību.

- Pārbaudiet, vai visi kabelji ir pareizi pievienoti.
- Pārbaudiet, vai skaļums nav iestatīts uz 0.
- Pārbaudiet, vai nav izslēgta skaņa.
- Pārbaudiet, vai televizora skaļruņu iestatījums skaņas izvēlnē ir ieslēgts.
- Pārbaudiet, vai televizora audio izeja ir pievienota HDMI CEC iespējotās/ar EasyLink savietojamas HTS ierīces audio ieejai. No HTS skaļruņiem jābūt dzirdamai skaņai.

Attēls ir, taču skaņas kvalitāte ir vāja:

Pārbaudiet, vai skaņas iestatījumi ir pareizi iestatīti.

Attēls ir, bet skaņa dzirdama tikai no viena skaļruņa:

Pārbaudiet, vai skaņas balanss ir iestatīts uz centru.

Problēmas ar HDMI savienojumu

Problēmas ar HDMI ierīcēm:

- Ņemiet vērā, ka liela joslas platuma kanālā raidīta ciparu saturs aizsardzības (High-bandwidth Digital Content Protection — HDCP) atbalsts var palielināt laiku, kas nepieciešams, lai televizorā tiktu parādīts saturs no HDMI ierīces.
- Ja televizors neatpazīst HDMI ierīci un attēls netiek rādīts, mēģiniet pārslēgt avotu no vienas ierīces uz otru un otrādi.
- Ja ir neregulāri skaņas traucējumi, pārbaudiet vai HDMI ierīces izejas iestatījumi ir pareizi.
- Ja izmantojat adapteri pārejai no HDMI uz DVI vai kabeli pārejai no HDMI uz DVI, pārbaudiet, vai ieejām AUDIO L/R vai AUDIO IN ir pievienots papildu audio kabelis (tikai mazais spraudnis).

Nevarat izmantot EasyLink funkcijas.

Pārbaudiet, vai jūsu HDMI ierīces ir savietojamas ar HDMI-CEC. EasyLink funkcijas darbojas tikai ierīcēs, kas ir savietojamas ar HDMI-CEC.

Ja televizoram ir pievienota ar funkciju HDMI CEC saderīga audio ierīce un, izslēdzot skaņu vai palielinot vai samazinot skaņas izslēgšanas vai skaļuma regulēšanas ikona.

Šāda darbība ir normāla, ja televizoram ir pievienota ar funkciju HDMI CEC saderīga ierīce.

USB savienojuma problēmas

Netiek parādīts USB ierīces saturs.

- Pārbaudiet, vai USB atmiņas ierīce ir iestatīta kā savietojama ar lielapjoma atmiņas klasi, kā aprakstīts ierīces dokumentācijā.
- Pārbaudiet, vai USB atmiņas ierīce ir saderīga ar šo televizoru.
- Pārbaudiet, vai televizors atbalsta audio un attēlu failu formātus.

Audio un attēlu faili netiek atskaņoti vai parādīti vienmērīgi:

USB datu glabāšanas ierīces pārsūtīšanas veikspēja, iespējams, ierobežo datu pārsūtīšanas ātrumu uz televizoru, izraisot sliktu atskaņošanu.

Problēmas ar datora savienojumu

Attēls no datora televizora ekrānā nav stabils:

- Pārbaudiet, vai datorā tiek izmantota atbalstītā izšķirtspēja un atsvaidzes intensitāte.
- Iestatiet televizora attēla formātu uz nemērogots.

7 Tehniskie rādītāji

Pārskats

Produkta informācija var tikt mainīta bez iepriekšēja brīdinājuma. Detalizētu informāciju par produktu skatiet vietnē www.philips.com/support.

Strāvas padeves un uztveršanas parametri

Strāvas padeve

- Elektrotīkla strāva: maiņstrāva — 220-240 V~; 50-60 Hz
- Apkārtējā temperatūra: 5–35 °C
- Strāvas patēriņu darba un gaidstāves režīmā skatiet produkta specifikācijās, kas pieejams vietnē: www.philips.com/support.

Uztveršana

- Antenas ieeja: 75 omi koaksiāls (IEC75)
- Televīzijas sistēma: DVB COFDM 2K/8K,
- Video atskaņošana: NTSC, PAL, SECAM
- Digitālā televīzija: MPEG-4, DVB-T (zemes), DVB-C (kabeļa), DVB-S (satelīts — tikai noteiktiem modeļiem), MHP (Multimedia Home Platform — pieejama tikai Itālijā).
- Uztveršanas diapazoni: VHF, UHF, S-Channel, Hyperband

Attēls un skaņa

Attēls/ekrāns

- Ekrāna tips: LCD Full HD W-UXGA
- Diagonāles garums:
 - 81 cm/32 collas
 - 94 cm/37 collas
 - 102 cm/40 collas
 - 107 cm/42 collas
 - 117 cm/46 collas
 - 132 cm/52 collas

- Malu attiecība: platekrāna 16:9
- Paneļa izšķirtspēja: 1920 × 1080 pikseli, 100 Hz
- Attēla uzlabošana, izmantojot Pixel Plus HD
- 1080 pikseļu 24/25/30/50/60 Hz apstrāde
- 100 Hz LCD

Skaņa

- Izejas jauda (RMS): 20 W
- Satriecoša telpiska skaņa
- Clear Sound
- Virtual 2.1 (nav pieejams visos modeļos)
- Mono/Stereo/NICAM (atsevišķos modeļos — analogais NICAM)

Ekrāna izšķirtspēja

Datorattēla formāti — HDMI

(izšķirtspēja — atsvaidzes intensitāte)

640 × 480 - 60 Hz
800 × 600 - 60 Hz
1024 × 768 - 60 Hz
1360 × 768 - 60 Hz
1280 × 1024 - 60 Hz
1600 × 1200 - 60 Hz
1920 × 1080 - 60 Hz

Datorattēla formāti — VGA

(izšķirtspēja — atsvaidzes intensitāte)

640 × 480 - 60 Hz
800 × 600 - 60 Hz
1024 × 768 - 60 Hz
1360 × 768 - 60 Hz
1280 × 1024 - 60 Hz
1600 × 1200 - 60 Hz
1920 × 1080 - 60 Hz

Video formāti (izšķirtspēja — atsvaidzes intensitāte)

480i - 60 Hz

480p - 60 Hz

576i - 50 Hz

576p - 50 Hz

720p - 50 Hz, 60 Hz

1080i - 50 Hz, 60 Hz

1080p - 24 Hz, 25 Hz, 30 Hz, 50 Hz, 60 Hz

Multivide

Atbalstītās atmiņas ierīces

USB (FAT vai DOS formatēta; savietojama tikai ar lielapjoma atmiņas klasi)

Atbalstītie attēla faili

JPEG (*.jpg, *.jpeg): EXIF, JFIF, SPIFF

Atbalstītie video un audio faili

- AVI video (*.avi): MPEG-4 SP, MPEG-4 ASP, MPEG-4 Part 2
- AVI audio (*.avi): AC3, MPEG-1 L3, MPEG L2, AAC_ADTS, AAC_ISO
- MPEG video (*.mpg, *.mpeg, *.vob, *.ts): MPEG-1, MPEG-2
- MPEG audio (*.mp2, *.mp3, *.mpg, *.mpeg, *.vob): MPEG-1 Layer 2, MPEG-2 Layer 2, AC3
- MPEG-4 video (*.mp4): MPEG-4 AVC (H.264, L2-CIF), MPEG-4 AVC (H.264, L4-HD), MPEG-4 Part 2
- MPEG-4 audio (*.mp4): AAC-LC, AC3, AAC_ADTS, AAC_ISO, HE-AAC (1. un 2. versija)
- MKV video (*.mkv): H.264
- MKV audio (*.mkv): HE-AAC, AC3

Atbalstītie audio faili (bez video)

- MPEG audio (*.mp3): MPEG-1 Layer 3
- WMA audio (*.wma, *.asf): WMA (no 2. līdz 9.2. versijai)
- LPCM audio (*.lpcm, *.pcm, *.wav, *.aif, *.aiff): *lpcm un *.pcm (netiek atbalstīts visām ierīcēm)
- MPEG-4 audio (*.aac, *.mp4, *.m4a): AAC-LC, HE-AAC (1. un 2. versija)
- Atskaņošanas saraksti (*.pls, *.m3u)

Piezīme: multivides failu nosaukumi nedrīkst būt garāki par 128 rakstzīmēm.

Savienojamība

Aizmugure

- **EXT 2:** komponentu (Y Pb Pr), Audio K/L
- (modelim 40PFL6XX5) **EXT 2:** SCART (RGB/CVBS)
- (modelim 40PFL6XX5) **EXT 3:** komponentu (Y Pb Pr), Audio K/L Pieejama tikai noteiktiem modeļiem.
- **Austiņas:** stereo, 3,5 mm, ar mazo kontaktspraudni
- **SERV. U:** apkopes ports

Apakšpuse

- **EXT 1:** SCART (RGB/CVBS)
- **HDMI ARC (1):** HDMI 1.4, saderīgs ar Audio Return Channel (ARC)
- **HDMI (2):** HDMI 1.3a
- (modelim 40PFL6XX5) **HDMI (3):** HDMI 1.3a
- **DIGITAL AUDIO OUT:** koaksiālais
- **AUDIO IN:** DVI/VGA, stereo, 3,5 mm, ar mazo kontaktspraudni
- **ANTENNA:** 75 omi, koaksiālais
- **VGA:** datorsignāla ievade

Sāns

- **HDMI:** HDMI 1.3c
- **USB**
- **CI (Common Interface +)**

Izmēri

Piezīme: izmēriem un svaram ir sniegta tikai aptuvenas vērtības. Konstrukcija un tehniskie parametri var tikt mainīti bez iepriekšēja brīdinājuma.

32PFL6XX5H

... bez statīva

472 mm (augstums) x 777 mm (platums) x 42 mm (dziļums); 9,5 kg (aptuvenais svars)

... ar statīvu

540 mm (augstums) x 777 mm (platums) x 221 mm (dziļums); 11,6 kg (aptuvenais svars)

40PFL6XX5H

... bez statīva

593 mm (augstums) x 966 mm (platums) x 41,5 mm (dziļums); 13 kg (aptuvenais svars)

... ar televizora statīvu

641 mm (augstums) x 966 mm (platums) x 242 mm (dziļums); 16 kg (aptuvenais svars)

32PFL3705H/32PFL3805H/32PFL5405H

... bez statīva

513 mm (augstums) x 796 mm (platums) x 90 mm (dziļums); 8,35 kg (aptuvenais svars)

... ar statīvu

559 mm (augstums) x 796 mm (platums) x 221 mm (dziļums); 9,67 kg (aptuvenais svars)

32PFL5605H/32PFL5625H

... bez statīva

501 mm (augstums) x 790 mm (platums) x 92 mm (dziļums); 10 kg (aptuvenais svars)

... ar statīvu

542 mm (augstums) x 790 mm (platums) x 221 mm (dziļums); 11,5 kg (aptuvenais svars)

37PFL5405H

... bez statīva

582 mm (augstums) x 912,5 mm (platums) x 84 mm (dziļums); 9,55 kg (aptuvenais svars)

... ar statīvu

626 mm (augstums) x 912,5 mm (platums) x 236 mm (dziļums); 11,55 kg (aptuvenais svars)

40PFL5605H/40PFL5625H/40PFL5605K/40PFL5705H/40PFL5805H

... bez statīva

605 mm (augstums) x 977 mm (platums) x 86 mm (dziļums); 13,7 kg (aptuvenais svars)

... ar statīvu

649 mm (augstums) x 977 mm (platums) x 236 mm (dziļums); 16,1 kg (aptuvenais svars)

42PFL5405H

... bez statīva

640 mm (augstums) x 1019 mm (platums) x 83 mm (dziļums); 11,38 kg (aptuvenais svars)

... ar statīvu

683 mm (augstums) x 1019 mm (platums) x 236 mm (dziļums); 13,38 kg (aptuvenais svars)

46PFL5605H/46PFL5805H

... bez statīva

685 mm (augstums) x 1122 mm (platums) x 87 mm (dziļums); 17,9 kg (aptuvenais svars)

... ar statīvu

731 mm (augstums) x 1122 mm (platums) x 268 mm (dziļums); 21,3 kg (aptuvenais svars)

52PFL5605H

... bez statīva

764 mm (augstums) x 1255 mm (platums) x 87 mm (dziļums); 20 kg (aptuvenais svars)

... ar statīvu

813 mm (augstums) x 1255 mm (platums) x 297 mm (dziļums); 24 kg (aptuvenais svars)

UMv 3139 137 03585 — 20110113

8 Indekss

A

- aizmugures savienotāji - 42
- Ambilight - 15
- apakšējie savienotāji - 42
- apkope - 11
- atrašanās vieta, mājas vai veikals - 37
- atrašanās vieta, statīvs vai sienas stiprinājums - 37
- attēla formāts - 22
- attēla iestatījumi - 31
- audio lip sinhronizēšana - 36
- audio valoda - 36

B

- barošana - 62
- bēmu slēdzene, koda iestatīšana - 27
- bēmu slēdzene, pārskats - 27
- bēmu slēdzene, vecuma ierobežojums - 27

C

- CAM, iespējošana - 58
- CAM, ievietošana - 57

D

- dators, displeja izšķirtspēja - 62
- dators, pievienošana - 53
- dekodētājs - 52
- demo - 32
- digitālā televīzija - 15
- digitālie kanāli, pārskats - 15
- digitālie kanāli, precīza noskaņošana - 35
- digitālie kanāli, subtitri - 28
- digitāls radio - 29
- displeja izšķirtspēja - 62
- drošība - 9

E

- EasyLink, funkcijas - 54
- EasyLink, iespējošana - 54
- EasyLink, taustiņi - 55
- EasyLink, televizora skaļruņi - 56
- EasyLink, TP taustiņš Tālāk - 55
- ekoloģijas aizsardzība, iestatījumi - 12
- ekoloģijas aizsardzība, pārskats - 12
- ekrāna apkope - 11
- EPG, iespējošana - 26
- EPG, izvēlne - 26
- EPG, pārskats - 26

G

- gaidstāve - 20

H

- HDMI - 41
- HDMI ARC - 57

I

- ierīces pievienošana - 40
- ierīces, novērošana - 23
- ierīces, pievienošana - 23
- iestatījumi, attēls - 31
- iestatījumi, palīgs - 31
- iestatījumi, skaņa - 32
- informācija, ekrānā - 15
- informācija, internetā - 15
- izlases saraksts, izvēle - 26
- izlases saraksts, pievienošana - 26
- izmēri - 64
- izslēgšanās taimeris - 27
- izvēlne, ierīces pievienošana - 20
- izvēlne, iespējas - 20
- izvēlne, iestatīšana - 20
- izvēlne, kanālu saraksts - 19

izvēlne, pārliūkošana - 19

izvēlne, sākums - 19

izvēlne, valoda - 36

K

kanāli, atjaunināšana - 33

kanāli, ieslēgšana - 21

kanāli, izlase - 26

kanāli, noskaņošana (automātiski) - 34

kanāli, noskaņošana (manuāli) - 35

kanāli, pārdēvēšana - 33

kanāli, pārkārtošana - 33

kanāli, paslēpšana vai tās atcelšana - 33

kanāli, precīza noskaņošana (analogie) - 35

kanāli, precīza noskaņošana (digitālie) - 35

kanālu noskaņošana (automātiski) - 34

kanālu noskaņošana (manuāli) - 35

kanālu pārdēvēšana - 33

kanālu pārslēgšana - 21

kanālu pārvietošana - 33

kanālu saraksts - 19

Kensington slēdzene - 13

kopējā saskarne - 57

L

lietošanas beigas - 11

M

mājas režīms - 37

multivide, failu atskaņošana - 28

multivide, pārskats - 15

N

noklusējuma iestatījumi - 32

O

opciju izvēlne - 20

P

pārstrāde - 11

pie sienas stiprināms televizors - 13

pievienošana, antena - 40

pievienošana, dators - 53

pievienošana, kanālu dekodētājs - 52

pievienošana, strāvas avots - 40

pievienošana, USB - 28

produkta reģistrēšana - 9

programmatūra, atjaunināšana no interneta - 38

pulkstenis - 37

R

ražotāja iestatījumi - 32

S

sākuma izvēlne - 19

savienotāji, aizmugurē - 42

savienotāji, apakšdaļā - 42

Scenea, attēla augšupielāde - 29

Scenea, iespējošana - 29

skaļums, klusināšana - 21

skaļums, regulēšana - 21

skaņas iestatījumi - 32

specifikācija - 62

subtitri, analogie kanāli - 27

subtitri, digitālie kanāli - 27

subtitri, valoda - 28, 36

T

tālvadības pults, ekrāna - 18

tālvadības pults, lietošana - 18

tālvadības pults, pārskats - 16

tehniskas specifikācijas - 62

teleteksts 2.5 - 26

teleteksts, apakšlapas - 25

teleteksts, digitālais teksts - 25
teleteksts, divdaļīgs ekrāns - 25
teleteksts, iespējošana - 25
teleteksts, izvēlne - 25
teleteksts, lapu rādītājs - 25
teleteksts, meklēšana - 25
teleteksts, palielināšana - 25
teleteksts, valoda - 36
televizora novietošana - 14
televizora skaļruņu izslēgšana - 21

U

universālā piekļuve, iespējošana - 29

V

vājdzirdīgiem - 30
vājredzīgiem - 30
valoda, citi - 36
valoda, izvēlne - 36
vecuma ierobežojums - 27
veikala režīms - 37
vides aizsardzība - 12
viedā skaņa - 22
viedais attēls - 22
viedkarte - 57

