

Register your product and get support at  
[www.philips.com/welcome](http://www.philips.com/welcome)

42PES0001D/H



EN LCD television

IT Televisore LCD

DE LCD-Fernsehgerät

ES Televisor LCD

FR Téléviseur LCD

PT Televisor LCD

NL LCD televisie

EL Τηλεόρασης LCD

310431527303



**PHILIPS**



# Inhaltsverzeichnis

## 1 Wichtig 3

- 1.1 Sicherheit 3
- 1.2 Pflege des Bildschirms 3
- 1.3 Recycling 3

## 2 Ihr Fernsehgerät 4

- 2.1 Übersicht zum Fernsehgerät 4
- 2.2 Wie kann ich HDTV genießen 5
- 2.3 Produkthighlights 5

## 3 Erste Schritte 5

- 3.1 Aufstellen des Fernsehgeräts 5
- 3.2 Das Essence Connectivity Hub anbringen 5
- 3.3 Lautsprecherleiste anbringen 6
- 3.4 Wandmontage 6
- 3.5 TV-Ständer absenken 6
- 3.6 Batterien für die Fernbedienung 7
- 3.7 Single Kabelverbindung zwischen Anschlussbox und Fernsehbildschirm 7
- 3.8 Antennenkabel 7
- 3.9 Netzkabel 7

## 4 Verwenden des Fernsehgeräts 8

- 4.1 Ein- und Ausschalten – Standby 8
- 4.2 Fernsehen 8
- 4.3 Fernsehempfang über Digital Receiver 9
- 4.4 Wiedergabe von anderen Geräten 9
- 4.5 DVD-Wiedergabe 9
- 4.6 Auswählen einer Videotextseite 9

## 5 Weitere Funktionen 10

- 5.1 Fernbedienung 10
- 5.2 TV-Menüs 11
- 5.3 Bild- und Toneinstellungen 12
- 5.4 Videotext 15
- 5.5 Erstellen von Favoritenlisten 17
- 5.6 EPG (Elektronische Programmzeitschrift) 18
- 5.7 Timer- und Verriegelungsfunktionen 19
- 5.8 Untertitel 21
- 5.9 Wiedergeben von Fotos, MP3-Titeln... 21
- 5.10 Wiedergeben digitaler Radiosender 23
- 5.11 Software-Aktualisierungen 23

## 6 Senderinstallation 26

- 6.1 Automatische Senderinstallation 26
- 6.2 Analog: manuelle Einstellung 28
- 6.3 Neuansordnen gespeicherter Sender 28
- 6.4 Senderverwaltung 29
- 6.5 Testen des digitalen Empfangs 29
- 6.6 Werkvoreinstellungen 30

## 7 Anschlüsse (DVD, Receiver ...) 31

- 7.1 Übersicht über Anschlüsse 31
- 7.2 Informationen zu Anschlüssen 32
- 7.3 Anschließen von Geräten mit dem Anschlussassistenten 33
- 7.4 Anschließen von Geräten ohne den Anschlussassistenten 33
- 7.5 Anschlusskonfiguration 38
- 7.6 Vorbereitungen für digitale Dienste 39
- 7.7 PC-Netzwerk 40

## 8 Technische Daten 46

## 9 Fehlerbehebung 48

## 10 Stichwortverzeichnis 51

Registrieren Sie Ihr Produkt unter [www.philips.com/welcome](http://www.philips.com/welcome). Dort haben Sie auch Zugang zum Supportbereich.

2008 © Koninklijke Philips Electronics N.V. Alle Rechte vorbehalten. Technische Daten können ohne vorherige Ankündigung geändert werden. Marken sind Eigentum von Koninklijke Philips Electronics N.V. oder der jeweiligen Inhaber:

Philips behält sich das Recht vor, Produkte jederzeit zu ändern, ohne die Verpflichtung, frühere Lieferungen entsprechend nachzubessern. Die Informationen in diesem Handbuch werden für den bestimmungsgemäßen Gebrauch des Systems als angemessen erachtet. Wenn das Produkt oder seine einzelnen Module oder Vorgänge für andere Zwecke verwendet werden, als hier angegeben, ist eine Bestätigung für deren Richtigkeit und Eignung einzuholen. Philips gewährleistet, dass die Informationen an sich keine US-Patente verletzen. Alle anderen Gewährleistungen, gleich ob ausdrücklich oder konkludent, sind ausgeschlossen.

#### Garantie

Das Gerät enthält keine Teile, die vom Benutzer repariert werden können. Öffnen oder entfernen Sie keine Gehäuseabdeckungen. Führen Sie keine Gegenstände in die Lüftungsschlitze ein, und führen Sie auch keine ungeeigneten Gegenstände in Anschlüsse ein. Reparaturen dürfen nur vom Philips Kundendienst und von offiziellen Reparaturbetrieben durchgeführt werden. Bei Nichtbeachtung erlischt jegliche Garantie, gleich ob ausdrücklich oder konkludent. Jeder Betrieb, der in diesem Handbuch ausdrücklich untersagt wird, und jegliche Einstellungen oder Montageverfahren, die in diesem Handbuch nicht empfohlen oder autorisiert werden, führen zum Erlöschen der Garantie.

#### Pixeleigenschaften

Dieses LCD-Produkt verfügt über eine hohe Anzahl von Farbpixeln. Obwohl der Prozentsatz der funktionsfähigen Pixel mindestens 99,999 % beträgt, können auf dem Bildschirm permanente dunkle oder helle Lichtpunkte (rot, grün oder blau) vorhanden sein. Hierbei handelt es sich um eine bauartbedingte Eigenschaft der Anzeige (innerhalb allgemeiner Industriestandards) und nicht um eine Fehlfunktion.

#### Open Source-Software

Dieses Fernsehgerät enthält Open

Source-Software. Philips bietet hiermit an, auf Anfrage und für eine Gebühr, die die tatsächlichen Vertriebskosten nicht übersteigt, eine vollständige computerlesbare Kopie des entsprechenden Quellcodes auf einem für den elektronischen Datenaustausch üblichen Medium zu liefern oder verfügbar zu machen. Dieses Angebot gilt innerhalb eines Zeitraums von 3 Jahren nach dem Kauf dieses Produkts. Um den Quellcode zu erhalten, schreiben Sie an Philips Innovative Applications N.V. Ass. to the Development Manager Pathoekeweg 11 B-8000 Brugge Belgien

#### Elektromagnetische Verträglichkeit

Koninklijke Philips Electronics N.V. produziert und vertreibt viele Endkundenprodukte, die, wie jedes elektronische Gerät im Allgemeinen, elektromagnetische Signale aussenden und empfangen können. Eines der grundsätzlichen Unternehmensprinzipien von Philips ist es, für unsere Produkte alle notwendigen Gesundheits- und Sicherheitsmaßnahmen zu ergreifen, um allen anwendbaren rechtlichen Anforderungen zu entsprechen und die zum Zeitpunkt der Herstellung des Produkts anwendbaren EMV-Normen in vollem Maße einzuhalten. Philips verpflichtet sich, Produkte zu entwickeln, herzustellen und zu vertreiben, die keine gesundheitlichen Probleme hervorrufen. Philips kann wissenschaftlichen Studien zufolge bestätigen, dass bei ordnungs- und zweckgemäßem Gebrauch die Produkte von Philips sicher sind. Philips beteiligt sich aktiv an der Entwicklung internationaler EMV- und Sicherheitsstandards und kann dadurch zu einem frühen Zeitpunkt seine Produkte den neuen Standards anpassen.

#### Netzsicherung (nur Großbritannien)

Dieses Fernsehgerät ist mit einem geprüften Kunststoffnetzstecker ausgestattet. Sollte es erforderlich werden, die Netzsicherung auszuwechseln, muss diese durch eine Sicherung mit **denselben Werten ersetzt werden, wie sie** auf dem Stecker angegeben sind (z. B. **10 A**).

1. Entfernen Sie die Sicherungsabdeckung und die Sicherung.

- Die Ersatzsicherung muss BS 1362 entsprechen und das ASTA-Prüfzeichen tragen. Sollte die Sicherung verloren gehen, wenden Sie sich an Ihren Händler; um den richtigen Typ zu ermitteln.
  - Setzen Sie die Sicherungsabdeckung wieder auf.
- Um die Kompatibilität mit der EMV-Direktive aufrechtzuerhalten, darf der Netzstecker nicht vom Netzkabel entfernt werden.

#### Urheberrechte



VESA, FDMI und das Logo für VESA-kompatible Montage sind Marken der Video Electronics Standards Association.



Hergestellt unter der Lizenz von Dolby Laboratories. „Dolby“, „Pro Logic“ und das Symbol  sind Marken von Dolby Laboratories.



Hergestellt unter der Lizenz von BBE Sound, Inc. Lizenziert von BBE, Inc. unter einem oder mehreren der folgenden US-Patente: 5510752, 5736897. BBE und das BBE-Symbol sind eingetragene Marken von BBE Sound Inc.

Windows Media ist entweder eine registrierte Marke oder Marke von Microsoft Corporation in den Vereinigten Staaten und/oder anderen Ländern.

® Kensington und MicroSaver sind in den USA eingetragene Marken der ACCO World Corporation mit erteilten Eintragungen und anhängigen Anmeldungen in anderen Ländern weltweit.



DLNA<sup>®</sup>, das DLNA-Logo und DNLA Certified<sup>™</sup> sind Marken, Dienstleistungsmarken bzw. Gütemarken der Digital Living Network Alliance.

Alle anderen eingetragenen Marken und nicht eingetragenen Marken sind Eigentum der jeweiligen Inhaber:

# 1 Wichtig

Lesen Sie dieses Benutzerhandbuch, bevor Sie das Produkt verwenden.

Beachten Sie den Inhalt dieses Abschnitts, und folgen Sie den Anweisungen sorgfältig. Die Garantie erstreckt sich nicht auf Schäden, die durch Nichtbeachtung der Anweisungen verursacht wurden.

## 1.1 Sicherheit

- Um Kurzschlüsse zu vermeiden, darf das Gerät nicht Regen oder Wasser ausgesetzt werden.
- Um die Gefahr von Feuer und elektrischen Schlägen zu vermeiden, darf sich in der Umgebung des Fernsehgeräts kein offenes Feuer befinden (z. B. brennende Kerzen).
- Lassen Sie auf der Rückseite des Essence Connectivity hub einen Lüftungsabstand von mindestens 10 cm und einen Abstand von 5 cm an der rechten und linken Seite.
- Halten Sie das Gerät fern von Heizkörpern und anderen Wärmequellen.
- Stellen Sie den Essence Connectivity hub nicht auf andere Geräte, die warm werden (Bsp. einen Receiver oder Verstärker). Stellen Sie keine Gegenstände unter den Anschlussbox.
- Stellen Sie den Anschlussbox in der Nähe einer leicht zugänglichen Steckdose auf.
- Führen Sie keinen Gegenstand in die Lüftungsschlitze ein, um Beschädigungen zu vermeiden.
- Stellen Sie sicher, dass das Fernsehgerät nicht herunterfallen kann. Stellen Sie das Fernsehgerät auf einer ebenen und stabilen Oberfläche auf, und verwenden Sie ausschließlich den mitgelieferten Standfuß.
- Stellen Sie weder das Fernsehgerät noch andere Objekte auf das Netzkabel, um es nicht zu beschädigen. Ein beschädigtes Netzkabel stellt eine Brand- oder elektrische Stromschlaggefahr dar.
- Wenn das Fernsehgerät auf einen Drehständer oder an eine Wandhalterung montiert ist, achten Sie darauf, dass der Netzstecker unbelastet bleibt. Ein teilweise herausgezogener Netzstecker kann zu Lichtbogenbildung oder Bränden führen.

## 1.2 Pflege des Bildschirms

- Trennen Sie das Fernsehgerät vor der Reinigung vom Stromnetz.

- Reinigen Sie den Bildschirm des Fernsehgeräts mit einem weichen, feuchten Tuch. Falls ein feuchtes Tuch zur Reinigung nicht ausreicht, verwenden Sie einen speziellen Reiniger für LCD-Bildschirme. Verwenden Sie keine anderen Substanzen (chemischer Reiniger oder Haushaltsreiniger). Hierdurch könnte der Bildschirm beschädigt werden.
- Der Bildschirm darf auf keine Weise mit harten Gegenständen berührt werden, da er hierdurch dauerhaft zerkratzt oder beschädigt werden kann.
- Um Verformungen und Farbausbleichungen zu vermeiden, müssen Wassertropfen so rasch wie möglich abgewischt werden.
- Unbewegliche Bilder  
Vermeiden Sie nach Möglichkeit die Anzeige unbeweglicher Bilder. Falls dies nicht möglich ist, verringern Sie Bildschirmkontrast und -helligkeit, um Schäden am Bildschirm zu vermeiden. Unbewegliche Bilder sind Bilder, die lange Zeit auf dem Bildschirm angezeigt werden. Beispiele für unbewegliche Bilder: Bildschirmmenüs, Videotextseiten, schwarze Balken, Börseninformationen, Fernsehsender-Logos, Zeitanzeigen usw.

## 1.3 Recycling

- Entsorgen Sie das Verpackungsmaterial an Ihrem örtlichen Wertstoffhof.
- Ihr Produkt wurde aus hochqualitativen Materialien und Komponenten hergestellt, die recycelt und wiederverwendet werden können. Befindet sich das Symbol einer durchgestrichenen Abfalltonne auf Rädern auf dem Produkt, bedeutet dies, dass für dieses Produkt die Europäische Richtlinie 2002/96/EG gilt. Entsorgen Sie Ihr Produkt niemals mit anderem Hausabfall. Informieren Sie sich über die örtlichen Bestimmungen zur getrennten Sammlung von elektrischen und elektronischen Geräten. Durch die korrekte Entsorgung Ihrer Altgeräte werden Umwelt und Menschen vor möglichen negativen Folgen geschützt. Ihr Produkt enthält Batterien, die der Europäischen Richtlinie 2006/66/EG unterliegen und nicht mit dem normalen Hausabfall entsorgt werden können. Informieren Sie sich über die örtlichen Bestimmungen zur getrennten Sammlung von Batterien. Durch die korrekte Entsorgung Ihrer Altbatterien werden Umwelt und Menschen vor möglichen negativen Folgen geschützt.



## 2 Ihr Fernsehgerät

In diesem Abschnitt finden Sie eine Übersicht zu den Bedienelementen und Funktionen des Fernsehgeräts.

### 2.1 Übersicht zum Fernsehgerät

#### Bedienelemente

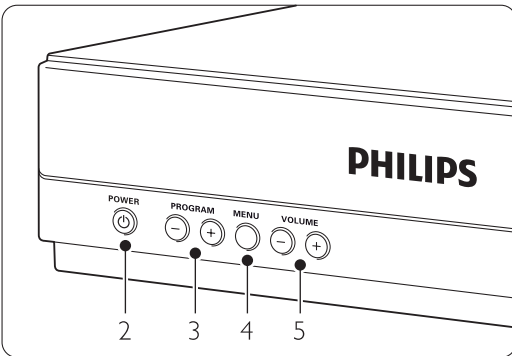
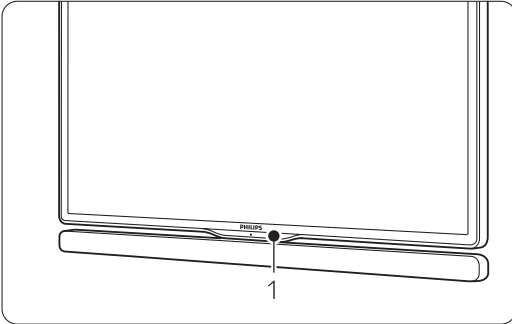

- 1 Fernbedienungssensor
- 2 Netzschalter
- 3 Programm/Kanal aufwärts/abwärts
- 4 Menü
- 5 Lautstärke erhöhen/verringern

#### Anschlüsse

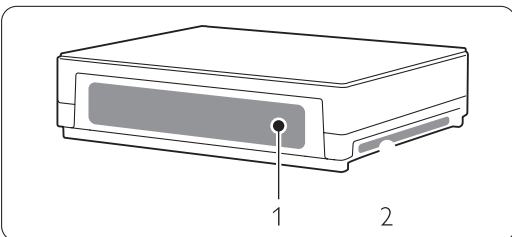

- 1 Rückseitige Anschlüsse
  - 2 Seitliche Anschlüsse
- Weitere Informationen finden Sie in Abschnitt 7 **Anschlüsse**.

#### Fernbedienung

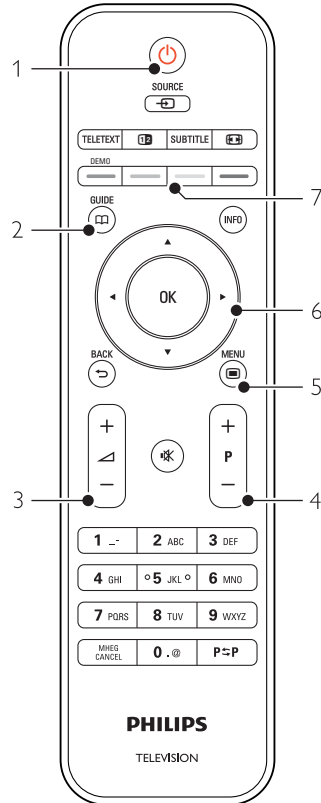

- 1 Einschalten oder in Standby-Modus schalten
- 2 Programmverzeichnis
- 3 Lautstärke erhöhen **+** oder verringern **-**
- 4 Programm/Kanal aufwärts/abwärts (**+/-**)
- 5 Menü Ein oder Aus
- 6 Navigationstaste und Drehcursor
- 7 Farbige Tasten

Weitere Informationen finden Sie in Abschnitt 5.1 **Übersicht zur Fernbedienung**.

## 2.2 Wie kann Ich HDTV genießen?

### HD

Dieses Fernsehgerät kann High Definition-Fernsehprogramme anzeigen. Um HDTV zu genießen, müssen Sie zuerst Programme in HD empfangen. Die Bildqualität dieses Fernsehgeräts mit HD ist die ganz normale TV-Qualität.

So können Sie HD-Programme empfangen:

- über einen Blu-ray Disc-Player mit einem Film in HD, der über HDMI angeschlossen ist
- über einen digitalen HD-Receiver der über HDMI angeschlossen ist, eventuell benötigen Sie ein Abonnement bei einem Kabel- oder Satellitenanbieter
- über Over-The-Air HD-Sendeanstalten (DVB-T MPEG4)
- über einen HD-Kanal Ihres DVB-C-Netzwerks
- einer Spielekonsole (Xbox 360/PlayStation 3) mit einem HD-Spiel über einen HDMI-Anschluss.

Wenden Sie sich für weitere Informationen an Ihren Händler: Gehen Sie auf [www.philips.com/support](http://www.philips.com/support) FAQ's, um eine Liste der HD-Kanäle oder HD-Anbieter in Ihrem Land zu erhalten.

## 2.3 Produkthighlights

Ihr neues Fernsehgerät ist mit den modernsten Innovationen der Audio- und Videotechnik ausgestattet. Ihr Fernsehgerät bietet die folgenden Vorteile ...

### Echte HD-LCD-Anzeige

Uneingeschränkte HD-Auflösung von 1920 x 1080 Pixeln, die höchste Auflösung von HD-Signalquellen. Sie bietet ein hervorragendes flimmerfreies Progressive Scan-Bild mit optimaler Helligkeit und prächtigen Farben.

### Integrierter DVB-T-/DVB-C-Tuner

Neben herkömmlichen analogen Fernsehprogrammen empfängt Ihr Fernsehgerät auch terrestrisches Digitalfernsehen und in manchen Ländern auch digitales Kabelfernsehen sowie digitale Radioprogramme.

### EPG – Elektronische Programmzeitschrift

Die EPG zeigt das Fernsehprogramm für digitale Fernsehsendungen auf dem Bildschirm an. Die EPG erinnert Sie, wenn Sendungen beginnen, schaltet das Fernsehgerät ein usw.

### USB-/PC-Netzwerkanschluss

Multimedia-Anschluss für die schnelle Wiedergabe von Fotos und Musik.

## 3 Erste Schritte

In diesem Abschnitt finden Sie Informationen zur Aufstellung und Erstinbetriebnahme des Fernsehgeräts.

### 3.1 Fernsehbildschirm aufstellen

#### ⚠️ Warnung

Lesen Sie die Sicherheitshinweise in Abschnitt 1.1

**Sicherheit** sorgfältig, bevor Sie das Fernsehgerät aufstellen.

- Großbildfernsehgeräte haben ein hohes Gewicht. Das Fernsehgerät sollte von mindestens zwei Personen getragen und bewegt werden.
- Der ideale Abstand zum Fernsehgerät beträgt das Dreifache der Bildschirmdiagonale.
- Um ideale Betrachtungsverhältnisse zu erreichen, muss das Fernsehgerät so aufgestellt werden, dass kein Umgebungslicht direkt auf den Bildschirm fällt.
- Das Fernsehgerät weist an der Gehäuserückseite eine Buchse für ein Kensington-Schloss (nicht mitgeliefert) für den Diebstahlschutz auf.

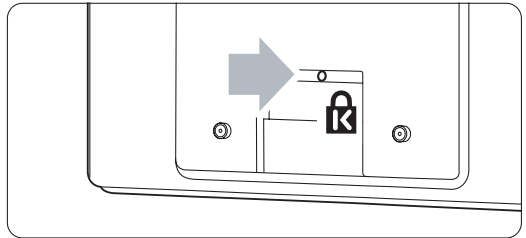

### 3.2 Das Essence Connectivity Hub anbringen

Lesen Sie die Sicherheitsbestimmungen in Abschnitt 1.1 **Sicherheit** aufmerksam durch.

- Bringen Sie das TV-Hub immer in horizontaler Position an.
- Bringen Sie das TV-Hub niemals an einem abgeschlossenen Platz oder in einem Schrank an.
- Beachten Sie, dass die Oberseite sehr heiß werden kann.

---

### 3.3 Lautsprecherleiste anbringen

Sie können die mitgelieferte aufsetzbare Lautsprecherleiste am Fernsehbildschirm anbringen. Weitere Informationen finden Sie in der mitgelieferten Broschüre. Sie können diese Broschüre auch unter [www.philips.com/support](http://www.philips.com/support) herunterladen.

---

### 3.4 Wandmontage

Sie können der Fernsehbildschirm mit der mitgelieferten Wandhalterung an der Wand montieren. Informationen zum Anbringen des Fernsehbildschirms finden Sie in der mitgelieferten Broschüre. Sie können diese Broschüre auch unter [www.philips.com/support](http://www.philips.com/support) herunterladen.

---

#### 3.4.1 Montieren der Wandhalterung

##### ⚠ Achtung

Die Wandmontage des Fernsehgeräts erfordert Fachkenntnisse und sollte nur von qualifiziertem Personal durchgeführt werden. Bei der Wandmontage des Fernsehgeräts sollten die dem Gewicht des Geräts entsprechenden Sicherheitsstandards beachtet werden. **Koninklijke Philips Electronics N.V. übernimmt keine Haftung für unsachgemäße Montage oder daraus resultierende Unfälle oder Verletzungen.**

Lesen Sie vor der Positionierung des Fernsehgeräts auch die Sicherheitsvorkehrungen im Abschnitt **1.1 Sicherheit** durch.

---

#### 3.4.2 VESA-kompatible Montage

Das Fernsehgerät ist für die VESA-kompatible Montage eingerichtet. Diese Halterung ist nicht im Lieferumfang enthalten. Verwenden Sie eine VESA-kompatible Wandhalterung mit dem Produktcode VESA MIS-F, 300, 300, 8.

#### Vorbereiten des Fernsehgeräts zur VESA-kompatiblen Montage

- 1** Auf der Rückseite des Fernsehgeräts befinden sich 4 Montagepunkte.
- 2** Sollten die Kunststoffscheiben die VESA-Halterung verdecken, können Sie diese 4 Scheiben abschrauben.

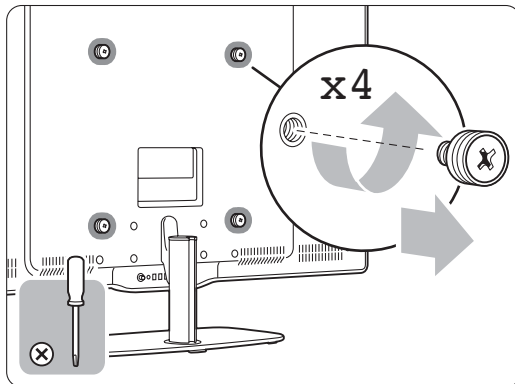

---

#### 3.4.3 Demontieren des Standfußes

Zur Wandmontage des Fernsehbildschirms sollte der Standfuß vom Fernsehbildschirm demontiert werden.

---

#### 3.4.4 Fernsehbildschirm an der Wand befestigen

Informationen zum Anbringen des Fernsehbildschirms an der Wand finden Sie in der mitgelieferten Broschüre. Sie können diese Broschüre auch unter [www.philips.com/support](http://www.philips.com/support) herunterladen.

---

### 3.5 TV-Ständer absenken

Sie können den TV-Ständer mit dem Fernsehbildschirm absenken, wenn Sie die aufsetzbare Lautsprecherleiste nicht anbringen möchten.

Weitere Informationen finden Sie in der mitgelieferten Broschüre. Sie können diese Broschüre auch unter [www.philips.com/support](http://www.philips.com/support) herunterladen.



### 3.6 Batterien für die Fernbedienung

#### **Achtung**

Dieses Produkt enthält Lithiumbatterien. Es besteht Explosionsgefahr, falls die Batterien nicht korrekt ersetzt werden. Ersetzen Sie die Batterien nur durch den gleichen oder vergleichbaren Batterietyp.

- 1 Öffnen Sie die Batteriefachabdeckung an der Rückseite der Fernbedienung.
- 2 Vergewissern Sie sich, dass die Polmarkierungen + richtig ausgerichtet sind (wie im Gehäuse gekennzeichnet).
- 3 Schließen Sie die Abdeckung.

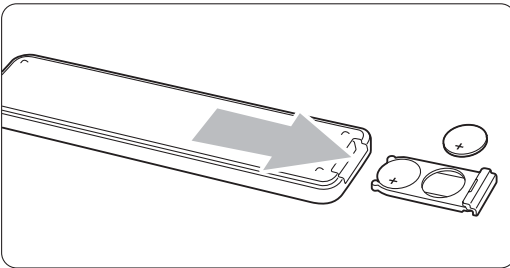

#### **Hinweis**

Entnehmen Sie die Batterien, wenn Sie die Fernbedienung über einen längeren Zeitraum nicht verwenden.

### 3.7 Single Kabel zwischen Anschlussbox und Fernsehbildschirm

- 1 Verbinden Sie das mitgelieferte Essence Single Kabel mit den entsprechenden Anschlüssen an der Rückseite des Anschlussboxs und des Fernsehbildschirms.

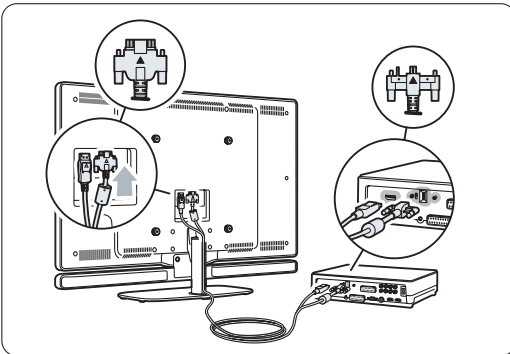

### 3.8 Antennenkabel

- 1 Der Antennenanschluss befindet sich auf der Rückseite des Anschlussboxs.
- 2 Stecken Sie das Antennenkabel fest in die Buchse **Antenna**  $75 \Omega$ .

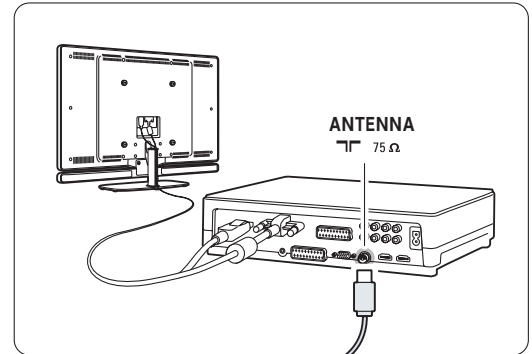

### 3.9 Netzkabel

Der Zugang zum Netzstecker in der Wandsteckdose muss jederzeit möglich sein. Erst wenn der Netzstecker aus der Steckdose gezogen wurde, ist das Fernsehgerät völlig stromlos und verbraucht keine Energie mehr. Dieses Fernsehgerät verbraucht im Standby-Betrieb sehr wenig Strom. Ziehen Sie dennoch den Netzstecker ab, wenn Sie das Fernsehgerät über einen längeren Zeitraum nicht verwenden, um Strom zu sparen.

- 1 Vergewissern Sie sich, dass die örtliche Netzspannung mit der auf dem Typenschild an der Rückseite des Anschlussboxs angegebenen Spannung übereinstimmt. Schließen Sie das Netzkabel nicht an, wenn die Spannung nicht übereinstimmt.
- 2 Stecken Sie den Netzstecker fest ein.

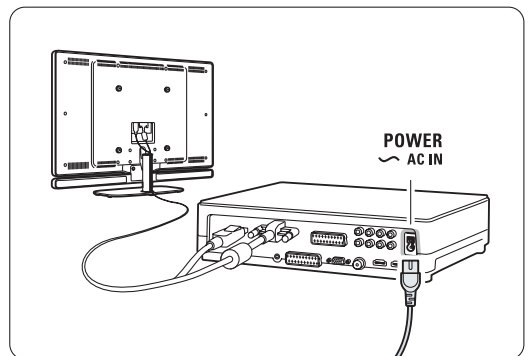

## 4 Verwenden des Fernsehgeräts

Hier erfahren Sie, wie Sie Ihr Fernsehgerät im täglichen Gebrauch bedienen.

### 4.1 Ein- und Ausschalten – Standby

#### 📌 Hinweis

Das Einschalten des Geräts kann bis zu 15 Sekunden dauern.

So schalten Sie das Fernsehgerät ein:

- Drücken Sie an der Vorderseite des Anschlussboxs auf **Power**, falls die Standby-Anzeige nicht leuchtet.
- Drücken Sie die Taste **Power** auf der Fernbedienung, wenn die Standby-LED leuchtet.

So schalten Sie das Fernsehgerät auf Standby:

- Drücken Sie auf der Fernbedienung die Taste **Power**.

So schalten Sie das Fernsehgerät aus:

- Drücken Sie an der Vorderseite des Anschlussboxs auf **Power**.

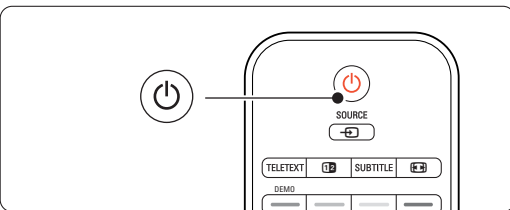
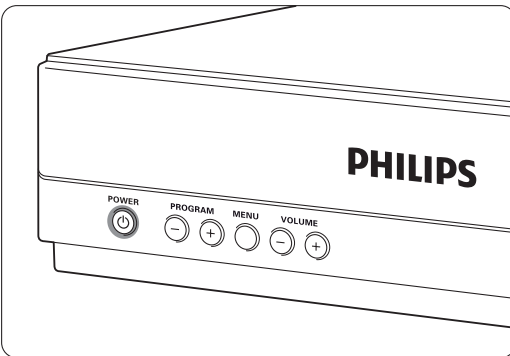

## 4.2 Fernsehen

### 4.2.1 Auswählen der Sender

**1** So wählen Sie die Fernsehsender aus:

- Geben Sie eine Nummer ein (1 bis 999), oder drücken Sie die Taste **P+** oder **P-** auf der Fernbedienung.
- Drücken Sie die Taste **Program/Channel** - bzw. **Program/Channel +** am seitlichen Bedienfeld des Anschlussboxs.

**2** Drücken Sie die Taste **P=P** um zum zuvor angezeigten Sender oder angeschlossenen Gerät zurückzukehren.

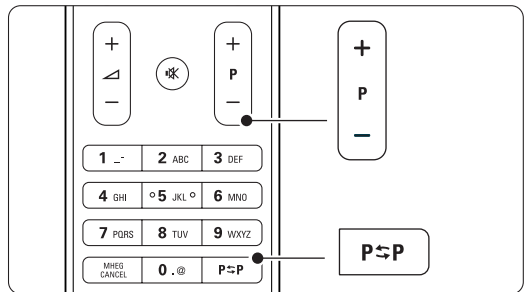

### 4.2.2 Einstellen der Lautstärke

**1** So stellen Sie die Lautstärke ein:

- Drücken Sie die Taste **Volume +** oder **Volume -** auf der Fernbedienung.
- Drücken Sie die Taste **Volume +** oder **Volume -** am seitlichen Bedienfeld des Anschlussboxs.

**2** So schalten Sie den Ton aus:

- Drücken Sie die Taste **Mute**.
- Drücken Sie die Taste **Mute** erneut, um den Ton wieder einzuschalten.

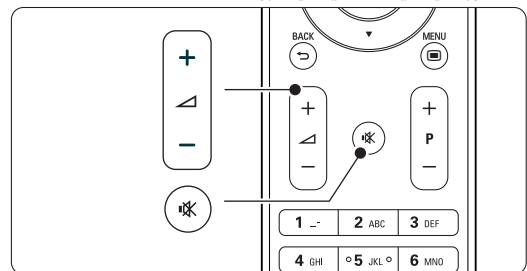

## 4.3 Fernsehempfang über Digital Receiver

- 1 Schalten Sie den Digital Receiver ein.  
Auf dem Bildschirm sollte nun automatisch die Bildwiedergabe von Ihrem Receiver erfolgen.
- 2 Die Fernsender wählen Sie über die Fernbedienung des Digital Receivers aus.

Wenn die Bildwiedergabe nicht automatisch erfolgt:

- 1 Drücken Sie die Taste **Source** .
- 2 Drücken Sie die Taste **▲** oder **▼**, um den Anschluss auszuwählen, an den Sie den Digital Receiver angeschlossen haben.
- 3 Drücken Sie die Taste **OK**.

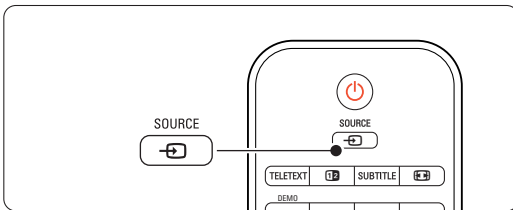

### Hinweis

Wenn Sie bislang noch keine Geräte angeschlossen haben, sehe weitere Informationen in Abschnitt 7, Anschlüsse.

## 4.4 Wiedergabe von anderen Geräten

- 1 Schalten Sie das Gerät ein.  
Auf dem Bildschirm sollte nun automatisch die Bildwiedergabe vom angeschlossenen Gerät erfolgen.

Wenn die Bildwiedergabe nicht automatisch erfolgt:

- 2 Drücken Sie die Taste **Source** .
- 3 Drücken Sie die Taste **▲** oder **▼**, um den Anschluss auszuwählen, an den Sie das Gerät angeschlossen haben.
- 4 Drücken Sie die Taste **OK**.



### Hinweis

Wenn Sie bislang noch keine Geräte angeschlossen haben, sehe weitere Informationen in Abschnitt 7, Anschlüsse.

## 4.5 DVD-Wiedergabe

- 1 Schalten Sie den DVD-Player ein.
- 2 Legen Sie eine DVD in den Player ein. Das DVD-Bild wird möglicherweise automatisch auf dem Bildschirm angezeigt.
- 3 Drücken Sie die **Play**-taste  am DVD-Player.

Wenn die Bildwiedergabe nicht automatisch erfolgt:

- 1 Drücken Sie die Taste **Source** .
- 2 Drücken Sie die Taste **▲** oder **▼**, um den Anschluss auszuwählen, an den Sie den DVD-Player angeschlossen haben.
- 3 Drücken Sie die Taste **OK**. Warten Sie ein paar Sekunden, bis das Bild angezeigt wird.
- 4 Drücken Sie am DVD-Player die Taste **Play** .

## 4.6 Auswählen einer Videotextseite

Die meisten Fernsender übertragen auch Videotextinformationen.

So zeigen Sie den Videotext an:

- 1 Drücken Sie die Taste **Teletext**.  
Die Startseite wird angezeigt.
- 2 So wählen Sie die gewünschte Seite aus:
  - Geben Sie die Seitennummer mit den Zifferntasten ein.
  - Drücken Sie die Taste **P-** oder **P+** oder **▲** oder **▼** oder , um die nächste bzw. die vorherige Seite anzuzeigen.
  - Drücken Sie eine Farbtaste, um eine der farblich gekennzeichneten Optionen am unteren Bildschirmrand auszuwählen.
  - Drücken Sie die Taste **P=P**, um zu der vorher angezeigten Seite zurückzukehren.
- 3 Drücken Sie die Taste **Teletext** erneut, um den Videotext auszuschalten.

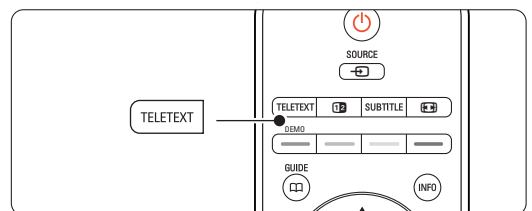

### Hinweis

Nur für Großbritannien: Einige digitale Fernsender bieten dedizierte digitale Textdienste an (z. B. BBC1).

Weitere Informationen zu Videotext finden Sie in Abschnitt 5.4 Videotext.

# 5 Weitere Funktionen

In diesem Abschnitt werden erweiterte Funktionen Ihres Fernsehgeräts behandelt:

- Verwenden der Menüs
- Anpassen von Bild- und Ton-Einstellungen
- Weitere Details über Videotext
- Erstellen von Favoritenlisten



- Vorteile der EPG (Elektronische Programmzeitschrift)
- Einstellen von Verriegelungen und Timern
- Einstellen von Untertiteln und Auswählen einer Untertitelsprache
- Anzeigen von Fotos oder Wiedergeben von Musiktiteln, die auf einem USB-Speichergerät, PC oder Heimnetzwerk gespeichert sind.

## 5.1 Fernbedienung

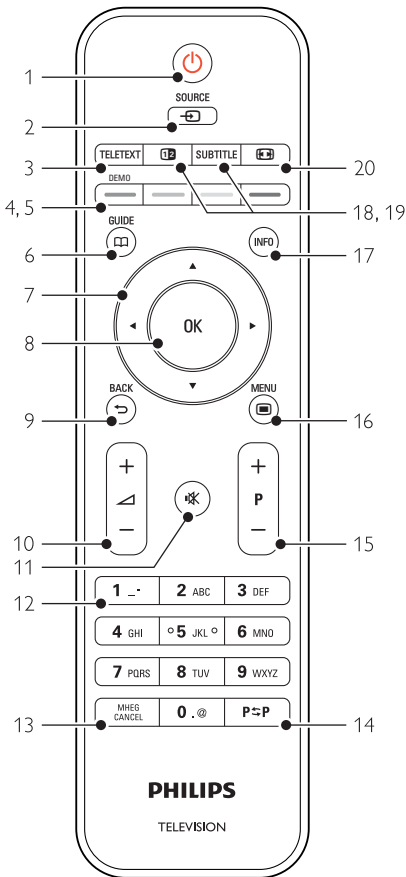
### 5.1.1 Übersicht zur Fernbedienung



- Standby** Einschalten des Fernsehgeräts oder Schalten in den Standby-Modu.
- Source**
  - Ein-/Ausblenden des Menüs Quelle.
  - Auswählen eines angeschlossenen Geräts oder Rückkehr zum Fernsehbild.
- Teletext** Ein-/Ausblenden des Videotextes.
- Farbige Tasten**
  - Einfaches Auswählen von Videotextseiten.
  - Einfaches Auswählen von Aufgaben.
- Demo** Einblenden des Demomenüs und Aufrufen einer Demonstration der Funktionen des Fernsehgeräts.
- Guide** Ein-/Ausblenden der elektronischen Programmzeitschrift.
- Navigationstaste** Navigieren in Menüs (▲, ▼, ◀, ▶) bzw. Wechseln in Listen oder Einstellungen nach links oder recht.
- OK**
  - Anzeigen der Programmliste.
  - Aktivieren einer Einstellung.
- Taste Back** Auswählen des vorherigen Senders oder der vorherigen Videotextseite. Schließen der Programmliste.
- Lautstärke** Einstellen der Lautstärke.
- Stummschalten** Aus-/Wiedereinschalten des Tons.
- Zifferntasten** Auswählen eines Fernsehsenders.
- MHEG Cancel** (nur Großbritannien) Abbrechen von digitalen Textdiensten oder interaktiven Diensten.



- 14 **Zuvor angezeigten Sender P⇌P**  
Umschalten zum zuvor angezeigten Sender
- 15 **Taste +P-**  
Umschalten zum nächsten oder vorherigen Sender in der Programmliste.
- 16 **Menu**   
Ein-/Ausblenden des Menüs
- 17 **Programminformationen INFO**  
Anzeigen der Programminformationen, sofern verfügbar.
- 18 **Dualbildtaste**   
Anzeigen des Videotexts auf der rechten und des Fernsehbilds auf der linken Seite des Bildschirms.
- 19 **Subtitle**  
Aktivieren/Deaktivieren des Untertitelmodus.
- 20 **Breitbildtaste**   
Auswählen des Bildformats.

In Abschnitt **10 Stichwortverzeichnis** können Sie den Handbuchabschnitt zu einer bestimmten Fernbedienungstaste nachschlagen.

## 5.2 TV-Menüs

Mithilfe der Bildschirmmenüs können Sie das Fernsehgerät installieren, die Bild- und Ton-Einstellungen anpassen und auf Funktionen zugreifen. In diesem Abschnitt finden Sie eine Übersicht zu den Menüs und eine Beschreibung der Navigationsfunktionen.

### 5.2.1 Menü

- 1 Drücken Sie die Taste **Menu** , um das TV-Menü anzuzeigen.
- 2 Drücken Sie die Taste **Menu** , um das TV-Menü zu schließen.

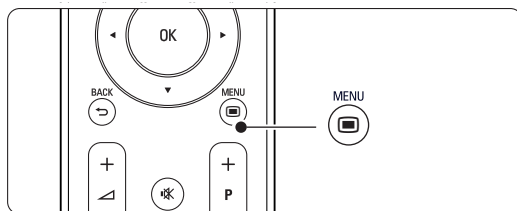

Das **TV-Menü** umfasst folgende Einträge:

TV-Menü
Smart Settings
<b>Bild</b>
Ton
Einstell.-Hilfep...
Sonderfunktionen
Konfiguration

- **Smart Settings**  
Wählen Sie diesen Eintrag, um eine der vordefinierten Einstellungen für das Fernsehgerät zu aktivieren. Jede Einstellung umfasst bestimmte Einstellungen für Bild und Ton.
- **Bild**  
Wählen Sie diesen Menüeintrag, um alle Bildeinstellungen anzupassen.
- **Ton**  
Wählen Sie diesen Menüeintrag, um alle Toneinstellungen anzupassen.
- **Einstellungen-Hilfeprogramm**  
Das Einstellungen-Hilfeprogramm erleichtert Ihnen das Festlegen der Grundeinstellungen für Bild und Ton.
- **Sonderfunktionen**  
Wählen Sie diesen Eintrag, um Einstellungen für die Sonderfunktionen vorzunehmen.

## • Konfiguration

Über diesen Menüeintrag können Sie:

- die Senderinstallation durchführen und die Software des Fernsehgeräts aktualisieren
- den Anschlussassistenten aufrufen, der Sie beim Anschluss der Geräte an das TV hub unterstützt

### 5.2.2 Verwenden der Menüs

Das folgende Beispiel zeigt Ihnen die Verwendung der Menüs.

- 1** Drücken Sie die Taste **Menu** .

Das TV-Menü wird auf dem Bildschirm angezeigt.

TV-Menü
Smart Settings
<b>Bild</b>
Ton
Einstell.-Hilfepr...
Sonderfunktionen
Konfiguration

- 2** Drücken Sie Taste **▲** oder **▼**, um **Bild** auszuwählen.

- 3** Drücken Sie die Taste **▶**, um zu den Bildeinstellungen zu gelangen.

Bild	Kontrast
Kontrast	90
Helligkeit	47
Farbe	52
NTSC-Farbton	0
Schärfe	4
Rausunterdrück.	
Farbweiß	
...	



- 4** Drücken Sie die Taste **▼**, um Helligkeit auszuwählen.

Bild	Helligkeit
Kontrast	98
<b>Helligkeit</b>	47
Farbe	52
NTSC-Farbton	0
Schärfe	4
Rausunterdrück.	
Farbweiß	
...	



- 5** Drücken Sie die Taste **▶**, um zur Helligkeitseinstellung zu gelangen.

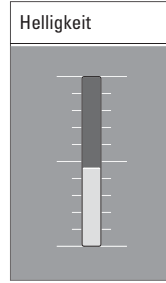

- 6** Drücken Sie die Taste **▲** oder **▼**, um die Einstellung anzupassen.

- 7** Drücken Sie die Taste **◀**, um zu den Bildeinstellungen zurückzugelangen, oder drücken Sie die Taste **Menu** , um das TV-Menü zu schließen.

### Hinweis:

Wenn digitale Sender empfangen werden, sind weitere Optionen verfügbar.

## 5.3 Bild- und Toneinstellungen

Beim ersten Einschalten des Fernsehgeräts haben Sie die bevorzugten Einstellungen für Bild und Ton ausgewählt. In den folgenden Abschnitten wird beschrieben, wie Sie diese Einstellungen ändern.

### 5.3.1 Smart Settings

Zurücksetzen des Fernsehgeräts auf eine der vordefinierten Einstellungen. Jede Einstellung umfasst bestimmte Einstellungen für Bild und Ton.

- 1** Drücken Sie die Taste **Menu** , und wählen Sie **Smart Settings**.

- 2** Drücken Sie die Taste **▶**, um die Liste einzublenden.

- 3** Drücken Sie die Taste **▲** oder **▼**, um eine Einstellung auszuwählen.

- 4** Drücken Sie die Taste **OK**.

- 5** Drücken Sie die Taste **Menu** , um das TV-Menü zu schließen.

Smart Settings: PP-Werte, Lebhaft, Standard, Film, Energiespar Mod., Spiel.

### 5.3.2 Einstellungen-Hilfeprogramm

Das Einstellungen-Hilfeprogramm begleitet Sie durch die grundlegenden Einstellungen von Bild und Ton, so dass Sie diese mühelos vornehmen können. Folgen Sie den Anweisungen auf dem Bildschirm.

- 1 Drücken Sie die Taste **Menu** , wählen Sie **Einstell.-Hilfep.**, und drücken Sie die Taste **▶**, um das Programm aufzurufen.
- 2 Drücken Sie die grüne Taste, um den Assistenten zu starten.
- 3 Drücken Sie die Taste **◀** oder **▶**, um die linke oder rechte Seite auszuwählen und damit ihre Auswahl zu treffen.
- 4 Drücken Sie die grüne Taste, um zur nächsten Einstellung zu wechseln.  
Der Assistent durchläuft mehrere Einstellungen. Nach Abschluss, drücken Sie die grüne Taste, um alle Ihre Einstellungen zu speichern.

### 5.3.3 Bildeinstellungen

In diesem Abschnitt wird die Anpassung der einzelnen Bildeinstellungen beschrieben.

- 1 Drücken Sie die Taste **Menu** .
- 2 Wählen Sie **Bild**, und drücken Sie die Taste **▶**, um die Liste einzublenden.
- 3 Drücken Sie die Taste **▲** oder **▼**, um eine Einstellung auszuwählen.

TV-Menü	Bild
Smart Settings	Kontrast
<b>Bild</b>	Helligkeit
Ton	Farbe
Einstell.-Hilfep...	NTSC-Farbtön
Sonderfunktionen	Schärfe
Konfiguration	Rausunterdrück.
	Farbweiß
	Perfect Pixel HD
	Active control
	Bildformat
	Autom.Format Mod.

- **Kontrast**  
Ändert die Helligkeit der hellen Bildteile, aber lässt die der dunklen Bildteile unverändert.
- **Helligkeit**  
Ändert die Helligkeit des gesamten Bildes.
- **Farbe**  
Ändert die Farbsättigung.
- **NTSC-Farbtön**  
Bei NTSC-Sendungen gleicht diese Einstellung die Farbabweichungen aus.
- **Schärfe**  
Ändert die Bildschärfe feiner Details.
- **Rausunterdrück.**  
Filtert und verringert das Bildrauschen. Wählen Sie die Einstellung Minimum, Mittel, Maximum oder Aus.

- **Farbweiß**  
Legt die Farben auf Normal, Warm (rötlich) oder Kalt (bläulich) fest. Wählen Sie Personalisiert, um im Menü Personalisiert eigene Einstellungen festzulegen.
  - **Personalisiert**  
Drücken Sie die grüne Taste, um die einzelnen Schieberegler auszuwählen, deren Werte Sie ändern möchten:
    - R-WP Weißpunkt rot
    - G-WP Weißpunkt grün
    - B-WP Weißpunkt blau
    - R-BL Schwarzwert rot
    - G-BL Schwarzwert grün
- **Perfect Pixel HD**  
Steuert die erweiterten Einstellungen der Perfect Pixel HD-Engine, die zu Verbesserungen bei Schärfe, Kontrast, Farbe und Bewegung führen.

Bild	Perfect Pixel HD
...	HD Natural Motion
Rausunterdrück.	100 Hz Clear LCD
Farbweiß	Erweit. Schärfe
<b>Perfect Pixel HD</b>	Dynamic Contrast
Active control	Dynam. Hintergr...
Bildformat	MPEG-Artefaktunt...
Autom.Format Mod.	Farboptimierung

- **HD Natural Motion**  
Beseitigt Bewegungsunregelmäßigkeiten und bewirkt insbesondere bei Filmen fließende Bewegungen.
- **100 Hz Clear LCD**  
Führt zu überragender Schärfe bei der Wiedergabe von Bewegungen, zu besseren Schwarzwerten, hohem Kontrast mit flimmerfreiem, ruhigem Bild und einem größeren Blickwinkel.
- **Erweit. Schärfe**  
Ermöglicht insbesondere bei Linien und Konturen überragende Bildschärfe.
- **Dynamic Contrast**  
Legt den Wert fest, bei dem das Fernsehgerät automatisch Details in dunklen, mittelhellen und hellen Bereichen des Bilds optimiert.
- **Dynamisches Hintergrundbeleuchtung**  
Legt den Wert fest, bei dem der Stromverbrauch durch Verringerung der Bildschirmhelligkeit gesenkt werden kann. Sie haben die Wahl zwischen dem günstigsten Stromverbrauch oder der besten Bildhelligkeit.
- **MPEG-Artefaktunterdrückung**  
Glättet die Übergänge bei digitalen Inhalten.

- **Farboptimierung**

Bewirkt lebhaftere Farben und verbessert die Auflösung der Details bei hellen Farben.

• **Active Control**

Korrigiert alle eingehenden Signale, um die bestmögliche Bildqualität zu erzielen.

Schaltet Active Control ein bzw. aus.

• **Bildformat / Autom. Format Mod.**

Weitere Informationen finden Sie in Abschnitt 5.3.4 Breitbildformat.

• **Super-Zoom** (nicht für HD)

Entfernt die seitlichen schwarzen Balken bei 4:3-Sendungen. Es entsteht eine minimale Bildverzerrung.

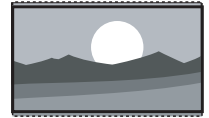

• **4:3** (nicht für HD)

Zeigt das klassische 4:3-Format an.



• **Zoom 14:9** (Nicht für HD)

Stellt das Bildformat auf 14:9 um.



• **Zoom 16:9**

(Nicht für HD)  
Stellt das Bildformat auf 16:9 um.

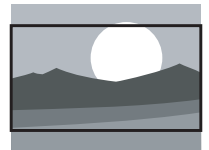

• **Breitbild**

Streckt das Bildformat auf 16:9.



• **Unskaliert**

(Nur für HD und PC)  
Maximale Schärfe. An den Rändern können Verzerrungen auftreten. Schwarze Streifen können bei der Bildübertragung vom PC auftreten.

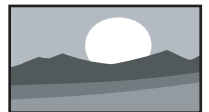

**5.3.4 Breitbildformat**

Vermeidet schwarze Balken an den Seiten bzw. ober- und unterhalb des Bildes. Ändert das Bildformat auf ein den Bildschirm ausfüllendes Format.

**1** Drücken Sie die Taste , um das Menü Bildformat aufzurufen.

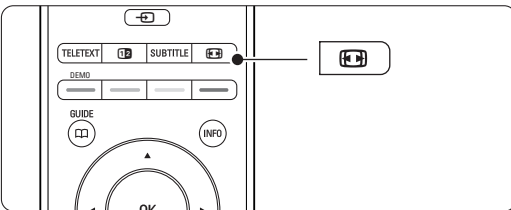

**2** Drücken Sie die Taste oder , um ein verfügbares Bildformat auszuwählen.

**3** Drücken Sie die Taste .

**4** Drücken Sie die Taste , um das Bild nach oben zu verschieben, so dass teilweise verdeckte Untertitel sichtbar sind.

**⊕ Tipp**

Um Bildverzerrungen so gering wie möglich zu halten, wird die Einstellung Autom. Format empfohlen.

• **Autom. Format** (Nicht für PCs)

Vergrößert das Bild automatisch, um den Bildschirm auszufüllen. Die Untertitel bleiben sichtbar. Es gibt zwei Möglichkeiten zum Einstellen der automatische Formatauswahl.

**1** Wählen Sie im Menü Bild > **Autom. Format Mod.**

**2** Wählen Sie **Automatische Bildfüllung**, um den Bildschirm so weit wie möglich auszufüllen. Wählen Sie **Autozoom**, um das Originalbildformat beizubehalten. Bei dieser Funktion bleiben möglicherweise schwarze Streifen sichtbar:

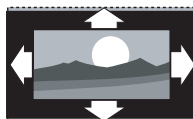

**⊖ Hinweis**

Vergessen Sie nicht, den Anschluss im Menü Anschlüsse zu benennen. Weitere Informationen finden Sie in Abschnitt 7.5.1 Benennen von Geräten.

**5.3.5 Toneinstellungen**

In diesem Abschnitt wird die Anpassung aller Toneinstellungen beschrieben.



**1** Drücken Sie die Taste **Menu** auf der Fernbedienung, und wählen Sie **Ton**.

**2** Drücken Sie die Taste , um die Liste einzublenden.

**3** Drücken Sie die Taste oder , um eine Einstellung auszuwählen.



TV-Menü	Ton
Smart Settings	Entzerrer
Bild	Lautstärke
<b>Ton</b>	Lautst.-Sehbeeintr.
Einstell.-Hilfep...	Balance
Sonderfunktionen	Audiosprache
Konfiguration	Dual I/II
	Mono/Stereo
	TV Lautsprecher
	Raumklang Modus
	Kopfhörerlautst...
	Autom. lautstärk...
	Programm lautst...
	Autom. Raumklang

- **Entzerrer**  
Ändert die Tiefen- und Höheneinstellungen des Tons. Wählen Sie die einzelnen Schieberegler aus, um die Einstellung zu ändern.
- **Lautstärke**  
Ändert die Lautstärke. Beim Anpassen der Lautstärke mit  wird ein Lautstärke-Schieberegler angezeigt. Um ihn auszublenden, drücken Sie die Taste Menu, wählen Sie Konfiguration > Einstellung > **Bevorzugte Einstellungen**, und drücken Sie die Taste , um die Liste anzuzeigen. Wählen Sie anschließend unter Lautstärke-Schieberegler die Einstellung Aus
- **Lautst. – Sehbeeintr.** (nur Großbritannien)  
Ändert die Lautstärke für die im Menü Konfiguration, Einstellung ausgewählten Audiosprachefunktionen für Personen mit Sehbeeinträchtigungen. Weitere Informationen finden Sie im Abschnitt **6.1 Automatische Senderinstallation**.
- **Balance**  
Passt die Balance-Einstellung des linken und rechten Lautsprechers an Ihre Hörposition an.
- **Audiosprache**  
Wenn digitale Sender empfangen werden, ist für die aktuelle Sendung gegebenenfalls eine Liste von Audiosprachen verfügbar.  
Die dauerhafte Änderung der Audiosprache wird in Abschnitt **6 Senderinstallation** beschrieben.
- **Dual I/II**  
Soweit diese übertragen werden, können Sie zwischen zwei verschiedenen Sprachen wählen.
- **Mono/Stereo**  
Soweit Stereosignale übertragen werden, können Sie für jeden Fernsehsender zwischen Mono und Stereo wählen.

- **TV Lautsprecher**  
Wenn Sie ein Audiosystem an den Anschlussbox angeschlossen haben, können Sie die Lautsprecherleiste ausschalten.  
Falls das Audiosystem Easylink unterstützt, lesen Sie weitere Informationen im Abschnitt **7.2.2 Easylink**. Wählen Sie die Einstellung **Automatisch**, um den Ton des Fernsehgeräts automatisch vom Audiosystem wiederzugeben.
- **Raumklang-Mode**  
Zur Auswahl eines besseren Raumklangs, sofern übertragen bzw. von einem angeschlossenen Gerät verfügbar.
- **Kopfhörerlautstärke**  
Ändert die Kopfhörerlautstärke. Drücken Sie zum Ausschalten der Lautsprecherleiste auf  auf der Fernbedienung.
- **Autom. Lautstärk.**  
Verringert plötzliche Lautstärkeschwankungen, z. B. beim Beginn von Werbesendungen oder beim Umschalten zwischen den einzelnen Sendern. Wählen Sie die Option Ein bzw. Aus
- **Programm lautstärke**  
Gleicht Lautstärkeunterschiede zwischen den Sendern oder angeschlossenen Geräten aus.  
**1** Schalten Sie auf den Sender oder das Gerät, bei dem Sie die Lautstärkeunterschiede ausgleichen möchten.  
**2** Wählen Sie **Programmlautstärke** im Menü Ton, und ändern Sie den Lautstärkepegel.
- **Automatischer Raumklang**  
Schaltet das Fernsehgerät automatisch in den besten der übertragenen Surround Sound-Modi. Wählen Sie die Option Ein bzw. Aus

## 5.4 Videotext

Ihr Fernsehgerät verfügt über einen 1200-Seiten-Speicher, der die übertragenen Videotextseiten und -unterseiten speichert, um die Wartezeit zum Laden der Seiten zu verringern.

Die Auswahl einer Videotextseite wird in Abschnitt **4.6 Auswählen einer Videotextseite** beschrieben.

### 5.4.1 Auswählen einer Videotextsprache

Bei bestimmten digitalen Fernsehsendern können Sie Ihre bevorzugte Videotextsprache auswählen. Weitere Informationen finden Sie im Abschnitt **6.1 Automatische Senderinstallation**.

### 5.4.2 Auswählen von Unterseiten

Eine Videotextseite kann unter ihrer Seitennummer mehrere Unterseiten enthalten.

Die Seiten werden neben der Seitennummer der Hauptseite auf einer Leiste angezeigt.

- 1 Drücken Sie die Taste **Teletext**.
- 2 Wählen Sie eine Videotextseite aus.
- 3 Drücken Sie die Taste ◀ oder ▶, um eine Unterseite auszuwählen.

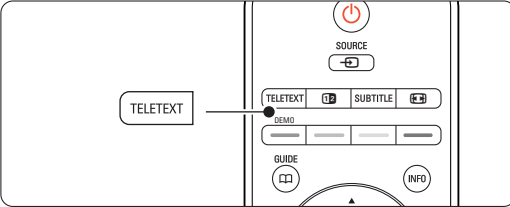

### 5.4.3 Auswählen von TOP Videotextübertragungen

TOP-Text (Table Of Pages) wird nicht von allen Fernsehsendern übertragen. Dieses System ermöglicht einen einfachen Wechsel zwischen den Themen, ohne Seitennummern einzugeben.

- 1 Drücken Sie die Taste **Teletext**.
- 2 Drücken Sie die Taste **INFO**. Die TOP-Text-Übersicht wird angezeigt.
- 3 Wählen Sie mit den Tasten ◀ oder ▶, ▲ oder ▼ ein Thema aus.
- 4 Drücken Sie die Taste **OK**, um die Seite anzuzeigen.

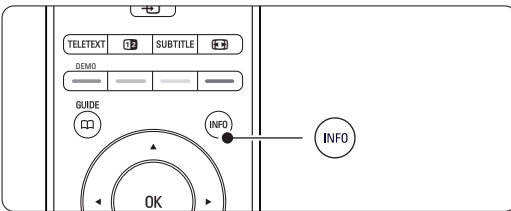

### 5.4.4 Dualbild-Videotext (bei Sendern mit digitalen Textdiensten nicht verfügbar)

Sie können das Fernbild und den Videotext nebeneinander anzeigen.

- 1 Drücken Sie die Taste **12** für Dualbild-Videotext.
- 2 Drücken Sie die Taste **Teletext** erneut, um die normale Videotextanzeige aufzurufen.
- 3 Drücken Sie die Taste **Teletext**, um den Videotext auszuschalten.

### 5.4.5 Durchsuchen von Videotext

Schnelles Wechseln zu einem Thema, das mit einer Reihe von Seitennummern verknüpft ist, oder Suchen nach bestimmten Wörtern in Videotextseiten.

- 1 Drücken Sie die Taste **Teletext**.
- 2 Drücken Sie die Taste **OK**, um das erste Wort oder die erste Seitennummer hervorzuheben.
- 3 Drücken Sie die Taste ◀ oder ▶, ▲ oder ▼, um zum nächsten Wort oder zur nächsten Zahl auf der Seite zu springen.
- 4 Drücken Sie die Taste **OK**, um eine Seite zu suchen, die das hervorgehobene Wort oder die hervorgehobene Seitennummer enthält.
- 5 Drücken Sie die Taste ▲, bis kein Wort bzw. keine Seitennummer mehr hervorgehoben ist, um die Suche zu verlassen.

### 5.4.6 Vergrößern von Videotextseiten

Um das Lesen zu erleichtern, können Sie die Videotextseiten vergrößern.

- 1 Drücken Sie die Taste **Teletext**, und wählen Sie eine Videotextseite aus.
- 2 Drücken Sie die Taste **↔** auf der Fernbedienung, um den oberen Teil der Seite zu vergrößern.
- 3 Drücken Sie die Taste **↔** erneut, um den vergrößerten unteren Teil der Seite anzuzeigen.
- 4 Drücken Sie die Taste ▲ oder ▼, um in der vergrößerten Seite einen Bildlauf auszuführen.
- 5 Drücken Sie die Taste **↔** erneut, um zur normalen Seitengröße zurückzukehren.

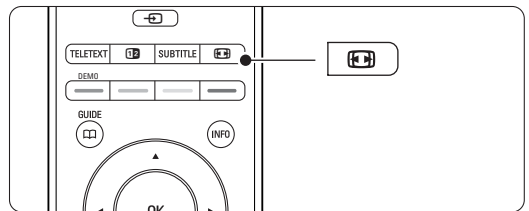

### 5.4.7 Videotext-Menü

Mithilfe der Optionen im Videotext-Menü können Sie ausgeblendete Informationen anzeigen, Unterseiten automatisch durchlaufen lassen und die Zeicheneinstellung ändern.

- **Inform. aufdecken**  
Ein- oder Ausblenden von verborgenen Informationen auf einer Seite, wie z. B. Lösungen zu Rätseln oder Puzzles.
- **Unterseit. durchlaufen**  
Wenn für die ausgewählte Seite Unterseiten verfügbar sind, können Sie diese automatisch durchlaufen lassen.

## • Sprache

Manche Sprache verwenden einen anderen Zeichensatz. Um den Text richtig anzuzeigen, schalten Sie auf die andere Gruppe um.

- 1 Drücken Sie die Taste **Teletext**.
- 2 Drücken Sie die Taste **Menu** .

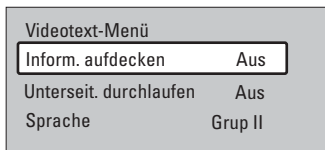

- 3 Drücken Sie die Taste **▲** oder **▼**, um eine Option auszuwählen.
- 4 Drücken Sie die Taste **OK**, um eine Einstellung zu ändern.
- 5 Drücken Sie die Taste **Menu** , um das Videotext-Menü zu schließen.
- 6 Drücken Sie die Taste **Teletext**, um den Videotext auszuschalten.

### 5.4.8 Digitale Textdienste (nur Großbritannien)

Manche digitalen Fernsehsender (z. B. BBC1) bieten für ihre digitalen Fernsehprogramme dedizierte digitale Textdienste oder interaktive Dienste an. Für Auswahl und Navigation bei diesen Diensten können wie bei normalem Videotext die Ziffern-, Farb- und Navigationstasten verwendet werden.

- 1 Drücken Sie die Taste **Teletext**.
- 2 Drücken Sie die Taste **◀** oder **▶**, **▲** oder **▼**, um bestimmte Einträge auszuwählen oder hervorzuheben.
- 3 Drücken Sie eine der Farbtasten, um eine Option auszuwählen.
- 4 Drücken Sie zur Bestätigung bzw. Aktivierung die Taste **OK**.
- 5 Drücken Sie die Taste **■ Cancel**, um digitale Textdienste oder interaktive Dienste zu deaktivieren.

#### ! Vorsicht

Digitale Textdienste werden blockiert, wenn Untertitel übertragen werden und im Menü Sonderfunktionen die Option Untertitel Ein aktiviert ist. Siehe Abschnitt 5.8 Untertitel.

### 5.4.9 Videotext 2.5

Diese Videotextversion, sofern sie vom Fernsehsender übertragen wird, bietet mehr Farben und bessere Grafiken. Videotext 2.5 ist in der Werksvoreinstellung aktiviert.

- 1 Drücken Sie die Taste **Menu**  auf der Fernbedienung, und wählen Sie Konfiguration > Einstellung > Bevorzugte Einstellungen > **Videotext 2.5**, und drücken Sie die Taste **▶** um die Liste anzuzeigen.
- 2 Wählen Sie die Option Ein bzw. Aus

## 5.5 Erstellen von Favoritenlisten

Anzeigen der Liste Alle Sender oder Festlegen einer eigenen Favoritenliste mit Ihren bevorzugten Fernseh- und Radiosendern.

### 5.5.1 Auswählen einer Favoritenliste

Erfahren Sie, wie Sie eine der Favoritenlisten mit Ihren Lieblingssendern auswählen.

- 1 Drücken Sie die Taste **OK**.  
Wenn Sie die Installation zum ersten Mal abgeschlossen haben, wird die Liste Alle Sender angezeigt. In allen anderen Fällen wird die zuletzt ausgewählte Favoritenliste angezeigt.

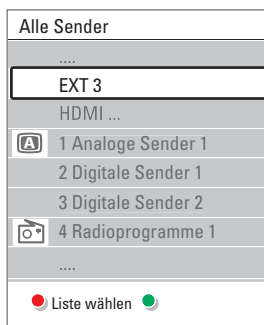

- 2 Drücken Sie die rote Taste, um alle Favoritenlisten anzuzeigen.
- 3 Drücken Sie die Taste **▲** oder **▼**, um eine Liste auszuwählen.
- 4 Drücken Sie die Taste **OK**.  
Die ausgewählte Favoritenliste wird angezeigt.
- 5 Drücken Sie die Taste **OK** erneut, um die Liste auszublenden.

### 5.5.2 Einrichten einer Favoritenliste

Erstellen oder Ändern Ihrer eigenen Favoritenliste.

- 1 Drücken Sie die Taste **OK**.  
Die zuletzt ausgewählte Liste wird angezeigt.
- 2 Drücken Sie die rote Taste, um alle Favoritenlisten anzuzeigen.
- 3 Drücken Sie die Taste **▲** oder **▼**, um eine Liste auszuwählen.

- 4 Drücken Sie die Taste **OK**.
- 5 Drücken Sie die grüne Taste, um den Editierungsmodus aufzurufen. Die ausgewählte Liste zeigt alle Sender vollständig an.
- 6 Heben Sie mit der Taste **▲** oder **▼** einen Sender hervor.
- 7 Drücken Sie die Taste **OK**, um den hervorgehobenen Sender zu markieren (oder die Markierung aufzuheben. Der Sender wird der ausgewählten Liste hinzugefügt (bzw. daraus entfernt).
- 8 Drücken Sie die grüne Taste erneut, um den Editierungsmodus zu verlassen. Die geänderte Programmliste wird angezeigt.

### 5.5.3 Auswählen eines Senders aus einer Favoritenliste

- 1 Drücken Sie die Taste **OK**. Die zuletzt ausgewählte Programmliste wird angezeigt.
- 2 Drücken Sie die Taste **▲** oder **◂**, um einen Sender hervorzuheben.
- 3 Drücken Sie die Taste **OK**. Das Fernsehgerät gibt diesen Sender wieder.

#### ⊕ Tipp

- Mit der Taste **-P+** können Sie durch die Sender der ausgewählten Favoritenliste navigieren.
- Sender, die nicht als Favoriten markiert sind, können Sie weiterhin mit den Zifferntasten auswählen.

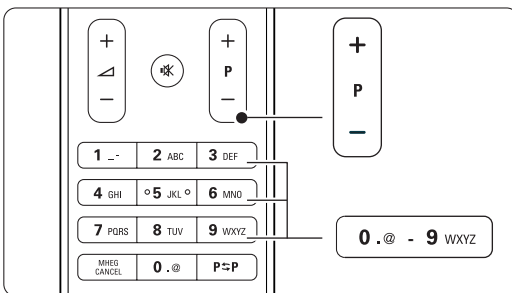

## 5.6 EPG (Elektronische Programmzeitschrift)

Die EPG (für: Electronic Programme Guide) ist eine Programmübersicht am Bildschirm für digitale Fernsehsendungen. Sie können in den Sendungen nach Uhrzeit, Titel oder Genre navigieren, und sie nach diesen Kriterien auswählen und anzeigen. Es gibt zwei EPG-Typen, „Jetzt und nächste Sendung“ und „7 oder 8 Tage“.

Die EPG ist verfügbar, wenn digitale Sender empfangen werden. „**Jetzt und nächste Sendung**“ ist immer verfügbar, die „**7 oder 8 Tage**“-EPG ist jedoch nur in manchen Ländern verfügbar. Im EPG-Menü können Sie ...

- eine Liste der aktuellen Sendungen anzeigen
- die nächste Sendung anzeigen
- Sendungen nach Genre gruppieren
- Erinnerungen für den Beginn von Sendungen festlegen
- EPG-Favoritensender festlegen
- usw.

### 5.6.1 Aktivieren der EPG

- 1 Drücken Sie die Taste

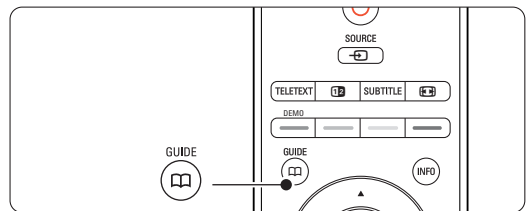

Der folgende EPG-Typ wird angezeigt:

#### „Jetzt und nächste Sendung“-EPG

Es werden detaillierte Informationen zum aktuellen Programm angezeigt.

26 BBC1	Die., 12 Sep	09:17
Titel : Commonwealth Games		
Info: 7:50 - 12:30 : 280 Min.		
.....		
	Beenden	
	Nächster	
-P + drücken, um auf einen anderen Sender umzuschalten.		

Oder

#### „7 oder 8 Tage“-EPG

Es kann etwas Zeit in Anspruch nehmen, bis die EPG-Daten heruntergeladen sind.



Die Liste der Fernsehsender wird angezeigt.

Programmführer		Die., 12 Sep	
	Ungefähr um	09:55	Nächster
BBC ONE	07:50	Commonwealth	12:30 Commonwealth
BBC TWO	09:50	Tweenies	10:15 Something Special
five	09:00	The Wright Stuff	10:30 Trisha Goddard
BBC THREE	05:32	This is BBC THREE	12:00 This is BBC THREE
BBC FOUR	05:32	This is BBC FOUR	12:00 This is BBC FOUR
abc1	09:20	Moonlighting	10:15 Daddio
	Erinnern		Anschauen
	13:50	Gehe nach...	
	Anastasia		0010 - EEN







- 2** Mithilfe der Farbtaste können Sie die am unteren Bildschirmrand verfügbaren Aktionen auswählen.
- **Nächst.:** Anzeigen von Informationen zum nächsten Sender.
  - **Erinnern:** Markieren einer Sendung zur Erinnerung oder Aufheben der Markierung.
  - **Anschauen:** Ansehen oder Hören einer aktuellen Sendung.
  - **Gehe nach....:** Springen zum nächsten oder vorherigen Tag.
  - **Info:** Anzeigen von Informationen zu einer ausgewählten Sendung (sofern verfügbar).
- 3** Drücken Sie die Taste , um die EPG zu verlassen.

### 5.6.2 Mehr zur "7 oder 8 Tage"-EPG

Die Suche nach Genre, geplanten Erinnerungen usw. kann über das Menü Programmführer erfolgen.

- 1** Drücken Sie die Taste  auf der Fernbedienung.
- 2** Drücken Sie die Taste **Menu** . Das Menü Programmführer wird angezeigt.

Programmführer	Was gibt es ?
Was gibt es ?	12:30 South Today
Mit Genre suchen	11:50 Working Lunch
Festgel. Erinnerung.	11:55 Melrose Place
EPG-Favoritensend...	13:00 In aller Freund
EPG-Datei empf...	

- 3** Drücken Sie die Taste  oder , um eine Menüoption auszuwählen.
- 4** Drücken Sie die Taste , um das Menü aufzurufen.
- 5** Drücken Sie die Taste  oder , um eine Auswahl zu treffen.
- 6** Drücken Sie die Taste **OK**, um die Auswahl zu aktivieren, oder drücken Sie die grüne Taste, um die Sendung anzusehen.
- 7** Drücken Sie die Taste , um die EPG zu verlassen.

#### Hinweis





Im Menü Programmführer werden nur Sender angezeigt, die als EPG-Favoritensender markiert sind.

## 5.7 Timer- und Verrieglungsfunktionen

In diesem Abschnitt werden das Ein- und Ausschalten des Fernsehgeräts zu einer festgelegten Zeit sowie das Verriegeln und Entriegeln des Fernsehgeräts beschrieben.

### 5.7.1 Automatisches Umschalten auf Standby







Der Sleeptimer schaltet das Fernsehgerät nach einer bestimmten Zeit auf Standby.

- 1** Drücken Sie auf die Taste **Menu**  auf der Fernbedienung, und wählen Sie Sonderfunktionen > **Sleeptimer**, und drücken Sie die Taste , um die Sleeptimer-Leiste einzublenden.
- 2** Drücken Sie die Taste  oder , um die Zeit in Schritten von 5 Minuten bis zu einem Maximum von 180 Minuten zu erhöhen. In der Einstellung 0 Minuten ist der Sleeptimer deaktiviert.

Sie können das Fernsehgerät jederzeit früher ausschalten oder die Zeit während des Countdowns zurücksetzen.

### 5.7.2 Automatisches Einschalten des Fernsehgeräts

Einschalttimer schaltet das Fernsehgerät aus dem Standby-Modus automatisch zu einer festgelegten Zeit auf einen festgelegten Sender ein.

- 1** Drücken Sie die Taste **Menu**  auf der Fernbedienung, und wählen Sie Sonderfunktionen > **Einschalttimer**, und drücken Sie die Taste , um das Menü Einschalttimer anzuzeigen.
- 2** Verwenden Sie die Taste  oder ,  oder , um die Menüelemente nacheinander auszuwählen und einzugeben und so einen Sender, einen Wochentag bzw. die tägliche Aktivierung und eine Startzeit festzulegen.
- 3** Drücken Sie zur Bestätigung die Taste **OK**.
- 4** Drücken Sie die Taste **Menu** , um das Menü zu schließen.

#### Tipp

Um den Einschalttimer zu deaktivieren, wählen Sie im Menü **Einschalttimer** die Option Aus.

### 5.7.3 Verriegeln von Fernsehsendern und Sendungen

Verriegeln von Fernsehsendern und Programmen von angeschlossenen Geräten, damit sie nicht von Kindern angesehen werden können. Verriegeln und Entriegeln mit einem vierstelligen Zifferncode.

#### Festlegen oder Ändern des Codes

- 1 Drücken Sie die Taste **Menu** , und wählen Sie Sonderfunktionen > **Code eingeben oder Code ändern**, und drücken Sie die Taste **▶**.
- 2 Geben Sie Ihren Code mit den Zifferntasten ein. Das Menü **Sonderfunktionen** wird erneut angezeigt mit einer Meldung, die bestätigt, dass Ihr Code erstellt bzw. geändert wurde.

#### Haben Sie Ihren Code vergessen?

- 1 Wählen Sie **Code ändern**.
- 2 Drücken Sie die Taste **▶**.
- 3 Geben Sie den Mastercode 8-8-8-8 ein.
- 4 Geben Sie einen neuen persönlichen Code ein.
- 5 Bestätigen Sie Ihren neu eingegebenen Code. Der vorherige Code wird gelöscht und der neue Code gespeichert.

### 5.7.4 Aktivieren/Deaktivieren der Kindersicherung

Nachdem Sie Ihren Code festgelegt haben, können Sie alle Sender und Geräte verriegeln, bestimmte Sender und Geräte verriegeln, eine Uhrzeit festlegen, nach der alle Sender und Geräte verriegelt sind, oder das Alter eines Kindes für die Berechtigung festlegen, wenn digitale Sender empfangen werden.

- 1 Drücken Sie die Taste **Menu** .
- 2 Wählen Sie Sonderfunktionen > **Kindersicherung**, und drücken Sie die Taste **▶**.
- 3 Geben Sie Ihren Code mit den Zifferntasten ein.
- 4 Wählen Sie eine der Optionen aus.
- 5 Drücken Sie die Taste **▶**.

#### Verriegeln oder Entriegeln aller Sender und angeschlossener Geräte

- 1 Wählen Sie **Verriegeln** oder **Entriegeln**.

#### Verriegeln eines bestimmten Senders oder aller Sender ab einer bestimmten Uhrzeit

Kindersicherung	Verriegelung
Verriegeln	Verriegeln nach
Verriegelung	Programmverrieg...
Entriegeln	Berechtig. Eltern

- 1 Wählen Sie **Verriegelung**.
- 2 Drücken Sie die Taste **▶**, um das Menü **Verriegelung** aufzurufen.
- 3 Drücken Sie die Taste **▶** erneut, um das Menü **Verriegeln** nach aufzurufen.
- 4 Wählen Sie **Ein**, um die zeitgesteuerte Verriegelung zu aktivieren.
- 5 Drücken Sie die Taste **◀**.
- 6 Wählen Sie **Zeit**.
- 7 Drücken Sie die Taste **▶**.
- 8 Geben Sie mit den Tasten **▲** oder **▼** und **▶** die Zeit ein.
- 9 Drücken Sie die Taste **OK**.

#### Verriegeln von Sendern und angeschlossenen Geräten

- 1 Wählen Sie **Verriegelung**.
- 2 Drücken Sie die Taste **▶**, um das Menü aufzurufen.
- 3 Drücken Sie die Taste **▲** oder **▼**, um **Programmverrieg.** auszuwählen.
- 4 Drücken Sie die Taste **▶**.
- 5 Drücken Sie die Taste **▲** oder **▼**, um die Sender auszuwählen, die Sie verriegeln oder entriegeln möchten.
- 6 Mit jeder Betätigung der Taste **OK** können Sie den Sender verriegeln oder entriegeln.

#### Festlegen einer Altersberechtigung für einen digitalen Sender

Manche digitalen Sendeanstalten bewerten ihre Sendungen (länderspezifisch). Wenn die Bewertung höher als das Alter Ihres Kindes ist, wird die Sendung verriegelt.

- 1 Wählen Sie **Verriegelung**.
- 2 Drücken Sie die Taste **▶**, um das Menü aufzurufen.
- 3 Drücken Sie die Taste **▲** oder **▼**, um **Berechtig. Eltern** auszuwählen.
- 4 Drücken Sie die Taste **▶**.
- 5 Drücken Sie die Taste **▲** oder **▼**, um eine Altersberechtigung auszuwählen.
- 6 Drücken Sie die Taste **Menu** , um das Menü **Kindersicherung** zu schließen.

## 5.8 Untertitel

Für jeden Fernsehsender können Untertitel aufgerufen werden, die über Videotext oder digitale Sendungen übertragen werden.

Wenn digitale Sender empfangen werden, können Sie Ihre bevorzugte Untertitelsprache auswählen.



### 5.8.1 Untertitelanzeige bei analogen Fernsehsendern

- 1 Wählen Sie einen analogen Fernsehsender aus.
- 2 Drücken Sie die Taste **Teletext**, um den Videotext einzuschalten.
- 3 Geben Sie die dreistellige Seitennummer der Untertitelseite ein.
- 4 Drücken Sie die Taste **Teletext**, um den Videotext auszuschalten.

#### Hinweis

Die Videotext-Untertitelseite muss für jeden analogen Fernsehsender separat gespeichert werden.

### 5.8.2 Aktivieren/Deaktivieren der Untertitelanzeige

- 1 Drücken Sie die Taste **Menu**  auf der Fernbedienung, und wählen Sie Sonderfunktionen > **Untertitel**, und drücken Sie die Taste **▶**, um die Liste anzuzeigen.
- 2 Drücken Sie die Taste **▲** oder **▼**, um **Ein** auszuwählen und die Untertitel immer einzublenden, oder um **Ein+Tonunterbrechung** auszuwählen und die Untertitel nur einzublenden, wenn der Ton mit der Taste  auf der Fernbedienung stumm geschaltet wurde.
- 3 Drücken Sie die Taste **◀**, um zum Menü Sonderfunktionen zurückzukehren.

TV-Menü	Sonderfunktionen
Smart Settings	Common Interface
Bild	Untertitel
Ton	Untertitelsprache
Einstell.-Hilfepr...	Sleeptimer
<b>Sonderfunktionen</b>	Kindersicherung
Konfiguration	Code eing./ändern
	Einschalttimer
	Demo

### 5.8.3 Auswählen einer digitalen Untertitelsprache

Wenn bei den digitalen Sendern die Übertragung von Untertiteln verfügbar ist, können Sie aus einer Liste der übertragenen Sprachen Ihre bevorzugte Untertitelsprache auswählen. Die im Menü Einstellung festgelegten bevorzugten Untertitelsprachen werden damit vorübergehend außer Kraft gesetzt.

- 1 Drücken Sie die Taste **Menu**  auf der Fernbedienung, und wählen Sie Sonderfunktionen > **Untertitelsprache**, und drücken Sie die Taste **▶**, um die Liste verfügbarer Sprachen anzuzeigen.
- 2 Drücken Sie die Taste **▲** oder **▼**, um eine Untertitelsprache auszuwählen.
- 3 Drücken Sie die Taste **OK**.

## 5.9 Anzeigen von Fotos und Wiedergeben von Musiktiteln

Zeigen Sie Bilder an, oder geben Sie Musiktitel wieder, die auf einem USB-Speichergerät (gehört nicht zum Lieferumfang des Fernsehgeräts), einem Camcorder (nur für Fotos) oder einem PC-Netzwerk gespeichert sind. Anzeigen von Bildern als Diashow oder Anhören einer selbst erstellten Musikwiedergabeliste.

#### Hinweis

Philips haftet nicht, falls Ihr USB-Gerät nicht unterstützt wird, und Philips übernimmt keine Haftung für die Beschädigung oder den Verlust gespeicherter Daten.

### 5.9.1 Anschließen des USB-Geräts

- 1 Schließen Sie ein Gerät seitlich am Anschlussbox an, während das Fernsehgerät eingeschaltet ist. Es wird die Meldung angezeigt, dass ein USB-Gerät erkannt wurde.

#### Hinweis

Sollte die Übertragung der Daten des USB-Geräts nicht automatisch starten, drücken Sie die Taste **Source** , wählen Sie USB/Speichergeräten, und drücken Sie die Taste **OK**.

Wählen Sie **Side**, und drücken Sie die Taste **OK**, um den Inhalt Ihres Camcorders anzuzeigen.







## 5.9.2 Trennen des USB-Geräts

- 1 Drücken Sie die Taste **Source** .
- 2 Trennen Sie das USB-Gerät vom Fernsehgerät.
- 3 Wählen Sie Fernsehgerät oder ein anderes angeschlossenes Gerät, um eine Sendung wiederzugeben.











## 5.9.3 Wiedergeben von Bildern, Starten einer Diashow und Wiedergeben von Musiktiteln







Suchen Sie Ihre Bilder im Bilderalbum des USB-Geräts.

- 1 Markieren Sie den Ordner des USB-Geräts mit den gespeicherten Bilddateien.

USB	Bild
 Bild	 Afrika_2001
 Musik	 Paris_2006
	 My_car.jpg
	 Jean.jpg
	 Mary.jpg

- 2 Drücken Sie die Taste **▶**, um den Ordner Bild aufzurufen.
- 3 Drücken Sie die Taste **▲** oder **▼**, um ein Bild oder ein Bilderalbum zu markieren.

Bild	Afrika_2001
 Afrika_2001	 Kenya.jpg
 Paris_2006	 Congo.jpg
 My_car.jpg	 Victoria.jpg
 Jean.jpg	 Dakar.jpg
 Mary.jpg	 Cairo.jpg

Afrika_2001	Afrika_2001
 Kenya.jpg	 Kenya.jpg
 Congo.jpg	
 Victoria.jpg	
 Dakar.jpg	
 Cairo.jpg	

- 4 Drücken Sie die Taste **OK**, um das Bild anzuzeigen oder eine Diashow der Bilder im Album zu starten.
- 5 Drücken Sie die Taste **OK**, um die Diashow anzuhalten. Drücken Sie die Taste erneut, um sie fortzusetzen.
- 6 Drücken Sie eine der farbigen Tasten auf der Fernbedienung, um die am unteren Bildschirmrand mit der entsprechenden Farbe gekennzeichnete Funktion auszuführen. Falls die Funktionsleiste am unteren Bildschirmrand nicht mehr angezeigt wird, können Sie eine beliebige

farbige Taste drücken, um sie wieder einzublenden.

- 7 Drücken Sie die Taste **◀**, und wählen Sie ein anderes Bild oder Album aus.

## Diashow-Einstellungen

### • Details/Mehr Details

Zeigt in der Diashow Bildname, -datum und -größe sowie das nächste Bild an.

### • Übergänge

Zeigt eine Liste der verfügbaren Bildübergänge an. Drücken Sie die Taste **▲** oder **▼**, um eine Auswahl zu treffen, und aktivieren Sie diese mit der Taste **OK**.

### • Anzeigzeit

Legt die Zeitverzögerung für die Bildübergänge fest: Kurz, Mittel oder Lang.

### • Drehen

Drehen eines Bildes.

- **Start/Show/Pause (Starten/Show/Pause)** Stoppen, kurzzeitiges Anhalten und Neustarten der Diashow.

## Vorschaubilder

Anzeigen der Bilder eines ausgewählten Albums in einer Übersicht.

- 1 Wählen Sie ein Bilderalbum aus.
- 2 Drücken Sie die Taste **▶**, um die Bilderliste einzublenden.
- 3 Drücken Sie die blaue Taste.
- 4 Drücken Sie die Taste **▲** oder **▼**, **◀** oder **▶**, um ein Bild hervorzuheben.
- 5 Drücken Sie die Taste **OK**, um das Bild anzuzeigen.
- 6 Drücken Sie die Taste **◀**, um zur Übersicht der Vorschaubilder zurückzukehren.
- 7 Drücken Sie die blaue Taste erneut, um zur Bilderliste zurückzukehren.

USB	Afrika_2001	Kenya.jpg
		
		

## Wiedergeben von Musiktiteln

Suchen Sie Ihre Musiktitel im Musikalbum des USB-Geräts.

- 1 Markieren Sie den Ordner des USB-Geräts mit den gespeicherten Musikdateien.
- 2 Drücken Sie die Taste **▶**, um den Ordner Musik aufzurufen.



- 3** Drücken Sie die Taste **▲** oder **▼**, um einen Musiktitel oder ein Musikalbum aufzurufen.
- 4** Drücken Sie die Taste **OK**, um den ausgewählten Musiktitel wiederzugeben oder um einen Titel gefolgt von dem nächsten Titel im selben Album wiederzugeben.
- 5** Drücken Sie eine der farbigen Tasten auf der Fernbedienung, um die am unteren Bildschirmrand mit der entsprechenden Farbe gekennzeichnete Funktion auszuführen. Falls die Funktionsleiste am unteren Bildschirmrand nicht mehr angezeigt wird, können Sie eine beliebige farbige Taste drücken, um sie wieder einzublenden.

## Musikeinstellungen

### • Details

Zeigt den Dateinamen an.

### • Wiederh.: eins/alle

Wiederholt alle Titel im Album oder nur einen ausgewählten Titel, bis Sie die Wiedergabe abbrechen.

### • Shuffle

Gibt Musiktitel in zufälliger Reihenfolge wieder.

## Wiedergeben einer Diashow mit Hintergrundmusik

Anzeigen einer Diashow von gespeicherten Bildern, begleitet mit gespeicherter Hintergrundmusik.

- 1** Wählen Sie zunächst ein Album mit Musiktiteln aus, und drücken Sie die Taste **OK**.
- 2** Heben Sie den Ordner Bild hervor; wählen Sie ein Album mit Bildern aus, und drücken Sie die Taste **OK**.

### 5.11.4 Wiedergeben von auf Ihrem PC gespeicherten Fotos oder Musiktiteln

Wenn Sie Fotos oder Musiktitel wiedergeben möchten, die auf einem angeschlossenen PC gespeichert sind, stellen Sie sicher, dass:

- Router und PC eingeschaltet sind
- Eine Medienserveranwendung auf dem PC ausgeführt wird.

Weitere Informationen finden Sie im Abschnitt 7.7 PC.

- 1** Drücken Sie die Taste **Source**  auf der Fernbedienung.
- 2** Wählen Sie **PC**, und drücken Sie die Taste **▶**. Warten Sie, bis der PC-Inhalt angezeigt wird.
- 3** Wählen Sie den Inhalt, den Sie wiedergeben möchten, und drücken Sie die Taste **▶**.
- 4** Mit den Tasten **◀** oder **▶**, **▲** oder **▼** können Sie die Foto- oder Musikdateien bzw. -ordner durchsuchen.

- 5** Drücken Sie die Taste **OK**, um die ausgewählte Datei wiederzugeben.
- 6** Drücken Sie die Taste **◀**, um zur vorherigen Liste zurückzukehren.

Abschnitt 9 **Fehlerbehebung** hilft Ihnen weiter, wenn Probleme beim Wiedergeben von Dateien auftreten oder wenn Ihr PC im Menü PC nicht angezeigt wird.

## 5.10 Wiedergeben digitaler Radiosender

Wenn digitale Sendungen verfügbar sind, werden während der Installation auch digitale Radiosender installiert.

So empfangen Sie einen digitalen Radiosender:

- 1** Drücken Sie die Taste **OK** auf der Fernbedienung.  
Das Menü **Alle Sender** wird angezeigt.
- 2** Wählen Sie mithilfe der Zifferntasten einen Radiosender mit einer Programmnummer über 400 aus. Wie Sie die Sender neu anordnen, wird in **Abschnitt 6.3.3 Neuordnen der Sender** beschrieben.
- 3** Drücken Sie die Taste **OK**.

## 5.11 Software-Aktualisierungen

Philips ist fortwährend bestrebt, seine Produkte zu verbessern. Es kann daher empfehlenswert sein, die Software des Fernsehgeräts zu aktualisieren. Um die Software des Fernsehgeräts zu aktualisieren, benötigen Sie ein USB-Speichergerät (nicht im Lieferumfang enthalten).

Überprüfen Sie, ob Ihr USB-Speichergerät über mindestens 128 MB freien Speicherplatz verfügt. Stellen Sie sicher, dass der Schreibschutz deaktiviert ist. Manche USB-Geräte sind nicht mit dem Fernsehgerät kompatibel.

### 5.11.1 Aktualisierungsassistent

Der Aktualisierungsassistent hilft Ihnen, die Software des Fernsehgeräts zu aktualisieren.

#### Schritt 1: Identifikation des Fernsehgeräts

Das Fernsehgerät muss sich gegenüber Ihrem USB-Speichergerät identifizieren.

- 1** Drücken Sie die Taste **Menu** , und wählen Sie **Konfiguration**.
- 2** Drücken Sie die Taste **▶**.

- 3 Drücken Sie die Taste ▲ oder ▼, und wählen Sie **Software-Aktual.**
- 4 Drücken Sie die Taste ▶.

Konfiguration	Software Akt...
Einstellung	Akt.assistent
Software-Aktual...	Akt.Software-Info...
	Lok.Aktualisierung.
	Ansage

- 5 Drücken Sie die Taste ▲ oder ▼, um **Akt.assistent** auszuwählen.
- 6 Drücken Sie die Taste ▶.
- 7 Drücken Sie zur Aktivierung die Taste **OK**.
- 8 Schließen Sie ein USB-Stick an den USB-Anschluss seitlich am Anschlussbox an.
- 9 Drücken Sie die grüne Taste, um den Vorgang fortzusetzen.  
Es wird die Meldung angezeigt, dass das Fernsehgerät die Identifikationsdatei erfolgreich auf das USB-Speichergerät geschrieben hat.
- 10 Drücken Sie die grüne Taste erneut, um den Vorgang abzuschließen.
- 11 Trennen Sie das USB-Speichergerät vom Anschlussbox.

## Schritt 2: Software-Download vom PC auf das USB-Gerät

- 1 Schließen Sie das USB-Speichergerät an einen PC an, der mit dem Internet verbunden ist.
- 2 Suchen und öffnen Sie die Datei **update.htm** auf dem USB-Gerät.
- 3 Lesen Sie die Anweisungen auf dem Bildschirm, und klicken Sie auf die Schaltfläche ID **Senden**.  
Sofern neue Software verfügbar ist, wird sie auf das USB-Speichergerät heruntergeladen.
- 4 Trennen Sie das USB-Speichergerät vom PC.

## Schritt 3: Übertragen der Software-Aktualisierung an das Fernsehgerät

Die heruntergeladene Software auf dem USB-Speichergerät muss jetzt auf das Fernsehgerät übertragen werden.

### ! Vorsicht

- Während der Software-Aktualisierung darf das USB-Speichergerät nicht vom Fernsehgerät getrennt werden.

- Wenn während des Aktualisierungsvorgangs ein Stromausfall auftritt, darf das USB-Speichergerät nicht vom Anschlussbox getrennt werden. Das Fernsehgerät setzt den Aktualisierungsvorgang fort, sobald die Netzspannung wieder vorhanden ist.

- 1 Schalten Sie das Fernsehgerät ein.
- 2 Schließen Sie das USB-Speichergerät an den USB-Anschluss auf der Seite des Anschlussboxs an.

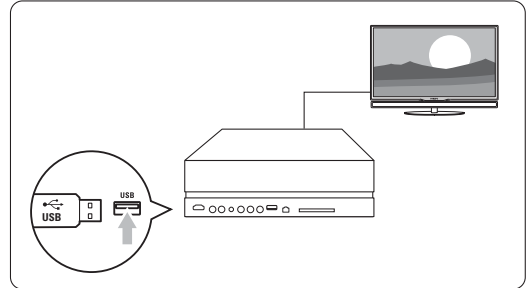

- 3 Das Fernsehgerät schaltet sich aus. Der Bildschirm bleibt etwa 10 Sekunden lang dunkel. Warten Sie, und betätigen Sie nicht den Netzschalter ⏻ des Anschlussboxs.

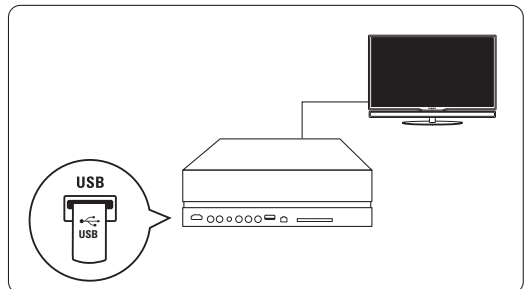

- 4 Der Aktualisierungsvorgang beginnt automatisch. Warten Sie.

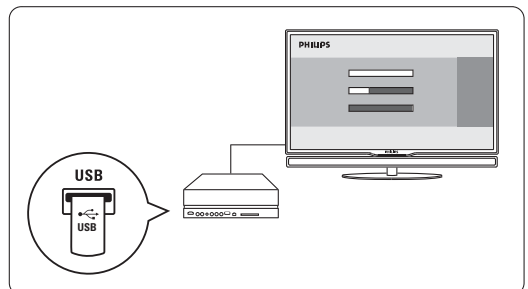

Die Aktualisierung ist abgeschlossen, wenn die Meldung **"Operation successful"** (Vorgang erfolgreich) auf dem Bildschirm angezeigt wird.

## 5.11.2 Software-Aktualisierungen über DVB-T

Ihr Fernsehgerät kann neue Software über DVB-T automatisch empfangen.

Wenn auf dem Bildschirm eine Aktualisierungsmeldung angezeigt wird, sollten Sie die Software sofort aktualisieren. Hierzu wählen Sie **Jetzt**.

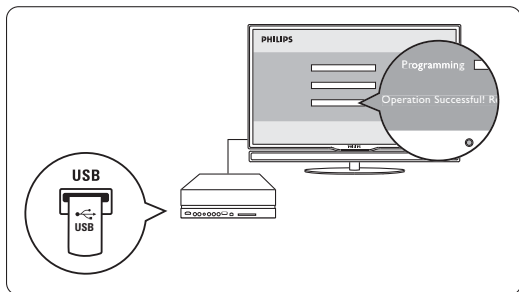

Wählen Sie **Später**, wenn Sie zu einem späteren Zeitpunkt erinnert werden möchten.

Wählen Sie **Abbrechen**, um die Aktualisierung abbrechen (nicht empfohlen). Wenn Sie die Aktualisierung abgebrochen haben, können Sie sie über TV-Menü > Konfiguration > Software-Aktualisierungen > Lokale Aktualisierungen wieder starten.

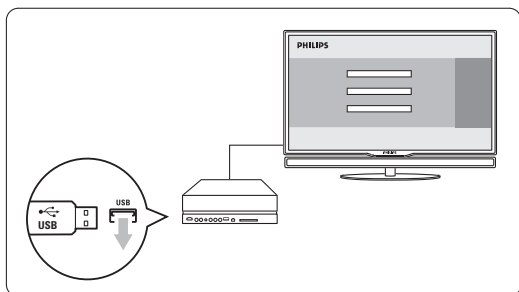

- 5** Trennen Sie das USB-Speichergerät vom Anschlussbox.



- 6** Drücken Sie die Taste  auf der Fernbedienung. Drücken Sie die Taste nur einmal, und betätigen Sie nicht den Netzschalter  des Anschlussbox.

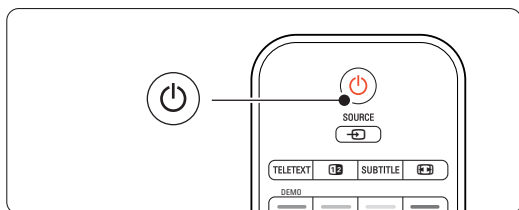

- 7** Das Fernsehgerät schaltet sich aus. Der Bildschirm bleibt etwa 10 Sekunden lang dunkel. Warten Sie.

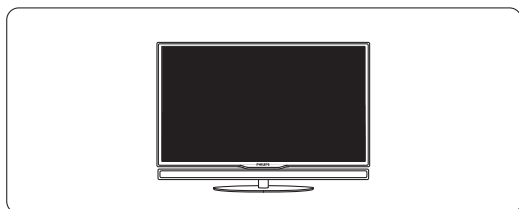

- 8** Das Fernsehgerät schaltet sich wieder ein. Die Aktualisierung ist abgeschlossen.

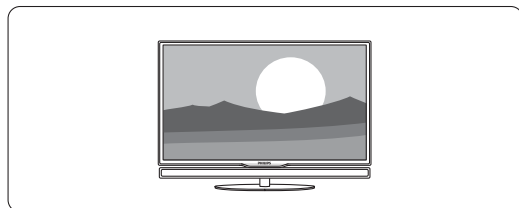

## 6 Senderinstallation

Beim ersten Einschalten des Fernsehgeräts haben Sie die Menüsprache ausgewählt, und es wurden alle verfügbaren Kanäle installiert. In diesem Abschnitt werden die Neuinstallation der Sender und weitere nützliche Senderinstallationsfunktionen beschrieben.

### Hinweis:

Durch die Neuinstallation wird die Liste "Alle Sender" geändert. Neu hinzugefügte Kanäle werden aber nicht gleichzeitig in die Favoritenliste aufgenommen..

### 6.1 Automatische Senderinstallation

In diesem Abschnitt wird die automatische Suche und Speicherung aller verfügbaren Sender beschrieben.

#### Schritt 1: Menüsprache

Legt die Menüsprache des Fernsehgeräts fest. Fahren Sie mit dem nächsten Schritt fort, wenn Ihre Spracheinstellungen korrekt sind.

- 1 Drücken Sie die Taste **Menu**  auf der Fernbedienung, und wählen Sie Konfiguration > Einstellung > **Sprachen**, und drücken Sie die Taste **▶**, um die **Menüsprachen** anzuzeigen.
- 2 Drücken Sie die Taste **▲** oder **▼**, um Ihre Sprache auszuwählen.
- 3 Drücken Sie zur Bestätigung die Taste **OK**.
- 4 Drücken Sie die Taste **◀**, um zum Menü Einstellung zurückzukehren.

Einstellung	Sprachen
<b>Sprachen</b>	Menüsprache
Einstell. der Sender	Bevorz. Audio Spr...
Bevorzugte Einst...	Altern. Audio Spr...
Anschluß Assistent	Bevorz. Untertitel ...
Geräte umbenennen	Altern. Untertitel ...
Decoder	Bevorz. Videotext ...
Man. Netzwerkein..	Altern. Videotext ...
...	Hörbehindert
	Sehbeeinträchtigt...
	Bevorz. Audioform...

Das Menü Sprachen bietet zudem folgende Spracheinstellungen, wenn digitale Kanäle installiert sind und gesendet werden.

- **Bevorzugte Audiosprache**  
Wählen Sie aus den angebotenen Audiosprachen Ihre bevorzugte und alternative Audiosprache aus.
- **Bevorzugte Untertitelsprachen**  
Wählen Sie aus den angebotenen Untertitelsprachen Ihre bevorzugte und alternative Untertitelsprache aus. Siehe Abschnitt **5.8 Untertitel**.
- **Bevorzugte Videotextsprachen**  
Wählen Sie aus den angebotenen Videotextsprachen Ihre bevorzugte und alternative Videotextsprache aus.
- **Hörbehindert**  
Wählen Sie **Ein**, um die Untertitelversion für Hörbehinderte in Ihrer bevorzugten Audio- oder Untertitelsprache anzuzeigen, soweit verfügbar.
- **Sehbeeinträchtigung** (nur Großbritannien)  
Sie können auswählen, dass zusätzlicher gesprochener Kommentar (sofern verfügbar) über die Lautsprecherleiste Ihres Fernsehbildschirms, über Ihre Kopfhörer oder über beide Methoden in der von Ihnen ausgewählten Audiosprache wiedergegeben wird.

### Hinweis:

Wenn beide Optionen Sehbeeinträchtigung und Hörbeeinträchtigung aktiviert sind, hat die für sehbeeinträchtigte Personen ausgewählte Sprache Vorrang bei der Audiowiedergabe und die für hörbeeinträchtigte Personen ausgewählte Sprache Vorrang bei der Untertitelanzeige.

#### • Bevorzugtes Audioformat

Wählen Sie Ihr bevorzugtes und verfügbares Audioformat aus, um die beste Klangreproduktion zu erzielen. Wählen Sie die Einstellung **Erweitert**, um die beste Klangreproduktion zu erzielen, wenn ein Home Entertainment-System an das TV Hub angeschlossen ist. Verwenden Sie in allen anderen Fällen die Einstellung **Standard**.

#### Schritt 2: Auswählen des Landes

Wählen Sie das Land aus, in dem Sie sich befinden. Das Fernsehgerät vollzieht die Installation und Anordnung der Fernsehsender landesspezifisch. Fahren Sie mit dem nächsten Schritt fort, wenn Ihre Landesauswahl korrekt ist.

- 1 Drücken Sie die Taste **▼**, um Einst. der Sender auszuwählen.
- 2 Drücken Sie die Taste **▶**, um das Menü Einst. der Sender einzublenden. **Automatische Einstellung** ist hervorgehoben.
- 3 Drücken Sie die Taste **▶**, um einzublenden.

- 4 Drücken Sie die **OK**.  
Die Länderliste wird angezeigt.
- 5 Drücken Sie die Taste **▲** oder **▼**, um Ihr Land auszuwählen.
- 6 Drücken Sie die grüne Taste.

Einst. der Sender	Autom. Einstellung
<b>Autom. Einstellung</b>	Jetzt starten
Aktual. Einstellung...	
Begrüßungstext	
Digital: Kontrolle d...	
Analog: manuelle ...	
Neu ordnen	

### Schritt 3: Wählen Sie Antenne oder Kabel

Diese Auswahlmöglichkeit ist nur gegeben, wenn das Fernsehgerät für den Empfang von DVB-C-Sendern in Ihrem Land eingerichtet ist.

Wählen Sie **Antenne**, wenn Sie alle verfügbaren terrestrischen Digitalprogramme (DVB-T) und analoge Sender installieren wollen.

Wählen Sie **Kabel**, wenn Sie alle verfügbaren terrestrischen Digitalprogramme (DVB-C) und alle analogen Sender installieren wollen.

- 1 Drücken Sie zur Auswahl von **Antenne** oder **Kabel** auf **▲** bzw. **▼**.
- 2 Drücken Sie auf **Weiter**.
- 3 Geben Sie auf Aufforderung die Netzwerk-ID, die Sie von Ihrem Anbieter erhalten haben, ein.

### Hinweis:

Sie können eine Senderinstallation auch vornehmen, wenn das Gerät sowohl an eine Digitalantenne als auch ans Kabelnetzwerk angeschlossen ist. Nehmen Sie die Installation deshalb zweimal vor: Um die gespeicherten Antennen- bzw. Kabelsender zu sehen, müssen Sie im Menü Installation der Sender > Antenne/Kabel entsprechend zwischen Antenne und Kabel hin- und herschalten.

### Schritt 4: Installieren der Fernseh- und Radiosender

Das Fernsehgerät sucht nach allen verfügbaren digitalen und analogen Fernsehsendern sowie nach allen verfügbaren digitalen Radiosendern.

- 1 Drücken Sie die grüne Taste, um den Vorgang zu starten. Die Installation kann einige Minuten in Anspruch nehmen.
- 2 Wenn die Sendersuche abgeschlossen ist, drücken Sie die rote Taste, um zum Menü Einstellung zurückzukehren.

- 3 Drücken Sie die Taste **Menu** , um das Menü zu schließen.

### Tipp

Wenn digitale Fernsehsender gefunden wurden, befinden sich in der Liste der installierten Sender möglicherweise einige leere Sendernummern. Wie Sie gespeicherte Sender umbenennen, neu anordnen oder deinstallieren, wird in Abschnitt **6.3 Neu anordnen gespeicherter Sender** beschrieben.

### Schritt 5: Festlegen von Uhrzeit, Zeitzone und Sommerzeit

Dieser Schritt ist nur verfügbar, wenn im ausgewählten Land digitale Sendungen unterstützt werden.

Fahren Sie mit dem nächsten Schritt fort, falls dieser Schritt irrelevant ist.

- 1 Drücken Sie die Taste **▼**, um **Uhr** zu markieren
- 2 Drücken Sie die Taste **▶**, um das Menü aufzurufen.
- 3 Drücken Sie die Taste **▲** oder **▼**, um **Autom. Uhr Modus** zu markieren.
- 4 Drücken Sie die Taste **▶**, um das Menü aufzurufen.

Einstellung	Uhr
...	Autom. Uhr Modus
Anschluß Assist.	Zeitzone
Geräte umbenennen	Sommerzeit
Decoder	
Man. Netzwerkeinst.	
<b>Uhr</b>	
Werksvoreinstell...	

### Automatischer Uhrmodus

Wählen Sie **Automatisch**, wenn das Fernsehgerät die Uhrzeit immer automatisch stellen soll. Zeitzone und Sommer-/Winterzeit werden automatisch eingestellt.

Wählen Sie **Manuell**, wenn in Ihrer Region keine UTC-(Universal Time Coordinated-)Zeitdaten abgerufen werden können.

### Zeitzone/Sommerzeit

Wenn Sie die Option Manuell ausgewählt haben, wählen Sie Ihre örtliche Zeitzone und entweder **Standard** (Winterzeit) oder **Sommerzeit** aus.

## 6.2 Analog: manuelle Einstellung

Mit der manuellen Einstellung können Sie die analogen Fernsehsender einen nach dem anderen einstellen.

### 6.2.1 Auswählen des Systems

- 1 Drücken Sie die Taste **Menu** , auf der Fernbedienung, und wählen Sie **Konfiguration > Einstellung > Einst. der Sender > Analog: manuelle Einstellung**.
- 2 Drücken Sie die Taste **▶**, um das Menü **Analog: manuelle Einstellung** anzuzeigen. **System** ist hervorgehoben.
- 3 Drücken Sie die Taste **▶**, um die Liste **System** einzublenden.
- 4 Drücken Sie die Taste **▲** oder **▼**, um Ihr Land bzw. die jeweilige geographische Region auszuwählen, in dem bzw. der Sie sich befinden.
- 5 Drücken Sie die Taste **◀**, um zum Menü **Analog: manuelle Einstellung** zurückzukehren.

Einst. der Sender	Analog: manuelle ...
Autom. Einstellung	System
Aktual. Einstellung...	Suchen
Begrüßungstext	Feinabstimmung
Digital: Kontrolle d...	Akt. Sender speich.
Analog: manuelle ...	Speichern als neu...
Neu ordnen	

### 6.2.2 Suchen neuer Sender

- 1 Drücken Sie die Taste **Menu** , und wählen Sie **Konfiguration > Einstellung > Einst. der Sender > Analog: manuelle Einstellung > Suchen**.
- 2 Drücken Sie die Taste **▶**, um das Menü **Suchen** aufzurufen.
- 3 Drücken Sie die rote Taste, um die Frequenz selbst einzugeben, oder drücken Sie die grüne Taste, um den nächsten Sender zu suchen.

#### **Tipp**

Wenn Sie die Frequenz kennen, können Sie deren ersten drei Ziffern mit den Zifferntasten der Fernbedienung eingeben.

- 4 Drücken Sie die Taste **◀**, wenn der neue Sender gefunden wurde.
- 5 Wählen Sie die Option **Speichern als neuen Sender**, um den neuen Sender unter einer neuen Sendernummer zu speichern.

- 6 Drücken Sie die Taste **▶**, um den Sender einzugeben.
- 7 Drücken Sie die Taste **OK**. **Fertig** wird angezeigt.
- 8 Drücken Sie die Taste **Menu** , um das Menü **Einst. der Sender** zu schließen.

### 6.2.3 Feinabstimmen eines Senders

Feineinstellung der Frequenz eines gefundenen Senders bei schlechtem Empfang.

- 1 Drücken Sie die Taste **Menu** , und wählen Sie **Konfiguration > Einstellung > Einst. der Sender > Analog: manuelle Einstellung > Feinabstimmung**.
- 2 Drücken Sie die Taste **▶**, um das Menü **Feinabstimmung** einzublenden.
- 3 Drücken Sie die Taste **▲** oder **▼**, um die Frequenz einzustellen.
- 4 Drücken Sie die Taste **◀**, wenn Sie die Abstimmung abgeschlossen haben.
- 5 Wählen Sie **Akt. Sender speich.**, um den feinabgestimmten Sender unter der aktuellen Sendernummer zu speichern.
- 6 Drücken Sie die Taste **▶**, um den Sender einzugeben.
- 7 Drücken Sie die Taste **OK**. **Fertig** wird angezeigt.
- 8 Drücken Sie die Taste **Menu** , um das Menü **Einst. der Sender** zu schließen.

## 6.3 Neuansordnen gespeicherter Sender

Umbenennen, Neuansordnen, Deinstallieren oder Neuinstallieren gespeicherter Sender.

### 6.3.1 Umbenennen eines Senders

Weisen Sie einem Sender, für den bislang noch kein Name eingegeben wurde, einen Namen zu, oder ändern Sie den bestehenden Sendernamen.

- 1 Drücken Sie die Taste **Menu** , und wählen Sie **Konfiguration > Einstellung > Einst. der Sender > Neu ordnen**.
- 2 Drücken Sie die Taste **▶**, um die Programmliste einzublenden.
- 3 Drücken Sie die Taste **▲** oder **▼**, um in der Programmliste den Sender auszuwählen, den Sie umbenennen möchten.
- 4 Drücken Sie die rote Taste.
- 5 Drücken Sie die Taste **◀** oder **▶**, um ein Zeichen auszuwählen, oder die Taste **▲** oder **▼**, um Zeichen zu ändern. Das Leerzeichen, Ziffern und andere Sonderzeichen befinden sich zwischen **z** und **A**.

- 6** Drücken Sie die grüne Taste oder **OK**, um den Vorgang abzuschließen.



### ➔ **Tipp**

Mit der gelben Taste können Sie alle Zeichen löschen. Mit der blauen Taste können Sie das hervorgehobene Zeichen löschen.

### **6.3.2 Deinstallieren oder Neuinstallieren eines Senders**



Deinstallieren eines gespeicherten Senders, der nicht länger empfangen werden kann.

Neuinstallieren eines zuvor deinstallierten Senders.

- 1** Drücken Sie die Taste **Menu** , und wählen Sie Konfiguration > Einstellung > Einst. der Sender > **Neu ordnen**.
- 2** Drücken Sie die Taste **▶**, um die Programmliste einzublenden.
- 3** Drücken Sie die Taste **▲** oder **▼**, um in der Programmliste den Sender auszuwählen, den Sie deinstallieren oder neu installieren möchten.
- 4** Drücken Sie die grüne Taste, um den Sender zu deinstallieren oder neu zu installieren.
- 5** Drücken Sie die Taste **Menu** , um das Menü zu schließen.

### **6.3.3 Neuordnen der Sender**

Ändern der Reihenfolge der gespeicherten Sender.

- 1** Drücken Sie die Taste **Menu** , und wählen Sie Konfiguration > Einstellung > Einst. der Sender > **Neu ordnen**.
- 2** Drücken Sie die Taste **▶**, um die Programmliste einzublenden.
- 3** Drücken Sie die Taste **▲** oder **▼**, um in der Programmliste den Sender auszuwählen, den Sie neu anordnen möchten.
- 4** Drücken Sie die gelbe Taste, um den hervorgehobenen Sender in der Programmliste nach oben zu verschieben.
- 5** Drücken Sie die blaue Taste, um den hervorgehobenen Sender in der Programmliste nach unten zu verschieben.
- 6** Drücken Sie die Taste **Menu** , um das Menü zu schließen.

## **6.4 Senderverwaltung**

### **6.4.1 Automatische Suche**



Einmal täglich um 3.00 Uhr nachts sucht das Fernsehgerät automatisch alle verfügbaren Fernsehsender. Lassen Sie das Fernsehgerät im Standby-Betrieb.

Zuvor gefundene Sender werden aktualisiert, und neue Sender werden gespeichert. Während der Suche nicht mehr gefundene Sender werden aus der Programmliste gelöscht. Wenn die Senderverwaltung Sender gefunden oder entfernt hat, wird beim Einschalten des Fernsehgeräts eine entsprechende Meldung angezeigt. Sie können diese Meldung aktivieren oder deaktivieren.

- 1** Drücken Sie die Taste **Menu** , und wählen Sie Konfiguration > Einstellung > Einst. der Sender > **Begrüßungstext**.
- 2** Wählen Sie die Option Ein bzw. Aus.

### **6.4.2 Manuelle Suche**

Sie können die Senderaktualisierung jederzeit selbst durchführen.

- 1** Drücken Sie die Taste **Menu** , und wählen Sie Konfiguration > Einstellung > Einst. der Sender > **Aktualisierung Einstellung**.
- 2** Drücken Sie die Taste **▶**, um das Menü Aktual. Einstellung anzuzeigen.
- 3** Drücken Sie die Taste **OK**.
- 4** Drücken Sie die grüne Taste, um den Vorgang zu starten. Die Aktualisierung wird gestartet und kann einige Minuten in Anspruch nehmen.
- 5** Wenn die Aktualisierung abgeschlossen ist, drücken Sie die rote Taste, um zum Menü Einst. der Sender zurückzukehren.
- 6** Drücken Sie die Taste **Menu** , um das Menü zu schließen.

## **6.5 Testen des digitalen Empfangs**

Wenn Sie DVB-T empfangen, können Sie die Qualität und Signalstärke eines bestimmten Senders überprüfen.

- 1** Wählen Sie einen Sender aus.
- 2** Drücken Sie die Taste **Menu**.
- 3** Wählen Sie Konfiguration > Einstellung > Einst. der Sender > **Digital: Kontrolle des Empfangs**.
- 4** Drücken Sie die Taste **▶**, um das Menü aufzurufen.
- 5** Drücken Sie die Taste **OK**.

- 6** Drücken Sie die grüne Taste, um den Test zu starten. Es werden Informationen zur Qualität und Stärke des Signals für den Kanal angezeigt.
- 7** Zur Verbesserung des Signals können Sie entweder über die Cursortasten die Frequenz verändern, oder Sie können direkt über die Zifferntasten eine neue Frequenz eingeben.
- 8** Drücken Sie die grüne Taste, um die Frequenz zu speichern, wenn die Signalqualität und die Signalstärke gut sind.
- 9** Drücken Sie die rote Taste, um zum Menü Installation der Sender zurückzukehren.
- 10** Drücken Sie die Taste **Menu**, um das Menü zu verlassen.



### **Tipp**

Um die besten Ergebnisse zu erhalten, sollten Sie sich an einen spezialisierten Antenneninstallateur wenden.

---

## 6.6 Werksvoreinstellungen

Sie können die ursprünglichen Werksvoreinstellungen wiederherstellen. Es werden nur die Einstellungen für Bild, Ton und Ambient zurückgesetzt.

- 1** Drücken Sie die Taste **Menu** , und wählen Sie Konfiguration > Einstellung > **Werksvoreinstellungen**.
- 2** Drücken Sie die Taste **▶**, um das Menü Werksvoreinstellungen anzuzeigen.
- 3** Drücken Sie die Taste **OK**.
- 4** Drücken Sie die Taste **Menu** , um das Menü zu schließen.



# 7 Anschlüsse

## 7.1 Übersicht über Anschlüsse

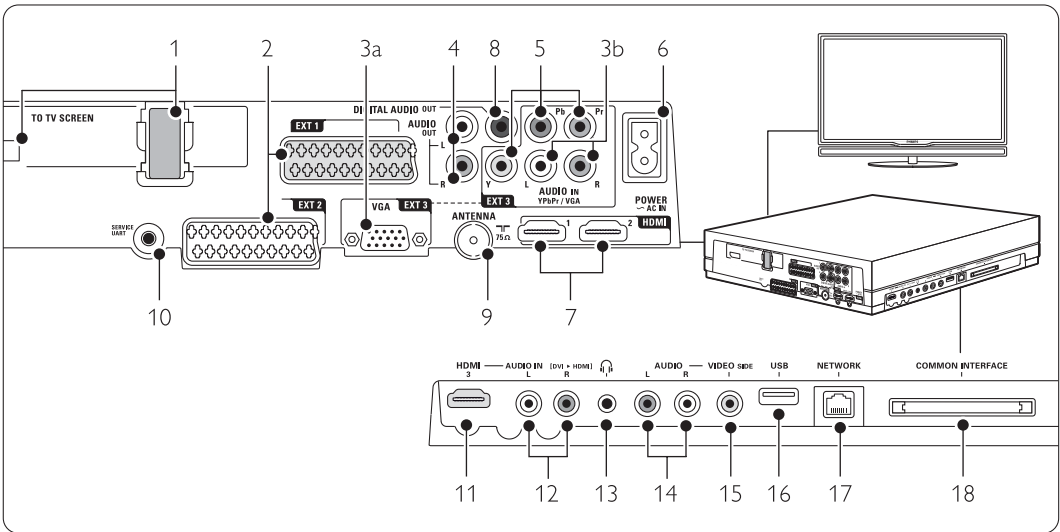

### Rückseitige Anschlüsse

- 1 **Single Kable-Anschluss**
- 2 **EXT1, EXT2**  
Scart-Anschlüsse für DVD, Videorecorder, Digital Receiver, Spielekonsole usw.
- 3a **VGA-EXT3**  
VGA-Anschlüsse für einen PC.
- 3b **AUDIO L/R**  
Audio L/R-Anschluss zur Verwendung mit einem VGA-Anschluss oder einem YPbPr-Anschluss.
- 4 **Audio Out L/R**  
Audioausgang über Cinchbuchsen für Home Entertainment-System usw.
- 5 **YPbPr**  
Anschlüsse für Y Pb Pr (Component Video) und Audio L/R für DVD, Digital Receiver oder Spielekonsole usw.
- 6 **Netzkabelanschluss**
- 7 **HDMI 1, HDMI 2**  
HDMI-Eingang für Blu-ray-Disc-Player, HD-Digital Receiver oder HD-Spielekonsole usw.
- 8 **Digital Audio Out**  
Audioausgang über Cinchbuchsen für ein Home Entertainment-System usw.
- 14 **Antenneneingang**
- 10 **Service UART**  
Nur für Servicezwecke.

### Anschlüsse links

- 11 **HDMI 3**  
HDMI-Eingang.
- 12 **Audio L/R**  
Audio L/R-Anschluss zur Verwendung mit einem DVI/HDMI-Kabel an einem HDMI-Anschluss (HDMI1, 2 oder 3).
- 13 **Kopfhöreranschluss**  
Stereo-Miniklinkenbuchse
- 14 **Audio L/R**  
Audio L/RL/R]-Anschluss zur Verwendung mit einem VIDEO-Kabel seitlich am Hub..
- 15 **VIDEO**  
Video-Anschluss zur Verwendung mit dem Audio L/R-Anschluss seitlich am Anschlussbox.
- 16 **USB**  
USB-Anschluss.
- 17 **Netzwerk**  
Heimnetzwerk-Anschluss.
- 18 **Common interface**  
Steckplatz für CA-Module (CAM, Conditional Access Module)

## 7.2 Informationen zu Anschlüssen

### 7.2.1 Wichtige Hinweise

Schließen Sie Ihr Gerät an den Anschluss an, der die höchste Qualität gewährleistet. Stellen Sie fest, welcher Geräteanschluss die höchste Bildqualität liefert. Stellen Sie diese Verbindung mit dem TV Hub her.

#### HDMI - höchste Qualität ★★★★★

Ein HDMI-Anschluss gewährleistet die beste Bild- und Tonqualität. Video- und Audiosignale sind in einem Kabel kombiniert. HDMI verwenden Sie für Fernsehsignale im HD-(High Definition-)Format. HDMI mit EasyLink bietet eine einfache Bedienung der angeschlossenen Geräte, sofern diese den HDMI CEC-Standard unterstützen. Weitere Informationen finden Sie im Abschnitt **7.2.2 EasyLink**

Ein Gerät, das über HDMI an den Anschlussbox angeschlossen ist, kann nur Audio- und Videosignale an Ihren Anschlussbox aussenden. Das Gerät kann keine Audio- und Videosignale vom Fernsehgerät empfangen oder aufnehmen.

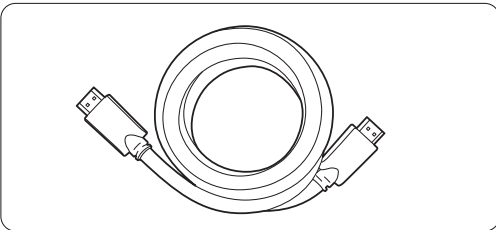

HDMI-Kabel (max. 5 m)

#### ⊕ Tipp

##### DVI an HDMI – höhere Qualität ★★★★★

Verwenden Sie einen DVI-HDMI-Adapter, wenn Ihr Gerät nur über einen DVI-Anschluss verfügt. Schließen Sie ein Audio L/R-Kabel an den Eingang Audio In L/R (DVI an HDMI) an der Seite an, um Audiosignale zu übertragen.

#### ⊖ Hinweis

HDMI unterstützt HDCP (High-bandwidth Digital Content Protection). HDCP ist ein Kopierschutzsignal, das mit dem HD-Inhalt übertragen wird (DVD- oder Blu-ray-Disc).

#### YPbPr – Höhere Qualität ★★★★★

Verwenden Sie die Component Video-Anschlüsse YPbPr zusammen mit dem Anschluss AUDIO L/R. Achten Sie beim Anschließen auf übereinstimmende Steckerfarben. Über die Anschlüsse Y Pb Pr können HD-Fernsehsignale übertragen werden.

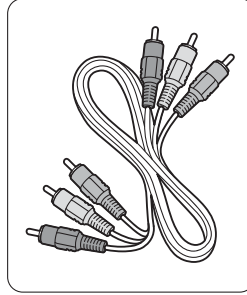

Component Video  
YPbPr-Kabel - rot, weiß  
– rot, grün, blau

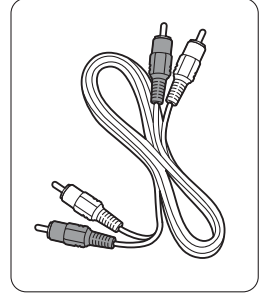

Audiokabel (L/R)

#### Scart - Gute Qualität ★★★

Video- und Audiosignale sind in einem Kabel kombiniert. Über Scart-Anschlüsse können RGB-Videosignale, aber keine HD-Fernsehsignale übertragen werden.

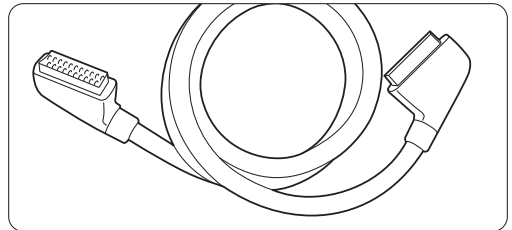

Scart-Kabel

#### Video - Standardqualität ★

Das Cinch-Videokabel muss in Kombination mit einem Cinch-Audiokabel an Audio L/R verwendet werden. Achten Sie beim Anschließen auf übereinstimmende Steckerfarben.

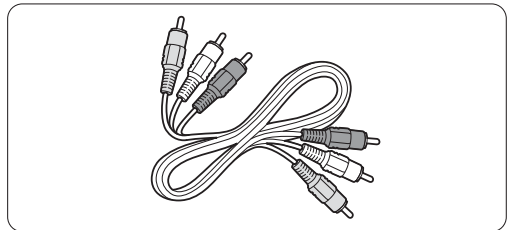

Kombiniertes Video- und Audiokabel (links/rechts)  
- gelb, rot, weiß

### 7.2.2 HDMI mit EasyLink

Geräte, die über HDMI angeschlossen sind und den HDMI CEC-Standard unterstützen, können zusammenarbeiten.

- 1 Drücken Sie die Taste **Menu** , und wählen Sie **Konfiguration > Einstellung > Bevorzugte Einstellungen**, und drücken Sie die Taste **▶**, um die Liste anzuzeigen.
- 2 Drücken Sie Taste **▲** oder **▼**, um **EasyLink** auszuwählen.
- 3 Drücken Sie die Taste **▶**, um das Menü aufzurufen.
- 4 Drücken Sie die Taste **▲** oder **▼**, um **Ein** oder **Aus** auszuwählen.
- 5 Wählen Sie **Ein**, um EasyLink zu aktivieren.

EasyLink arbeitet unter Umständen nicht mit Geräten anderer Hersteller zusammen.

#### Eintasten-Wiedergabe

Legen Sie eine DVD ein, und aktivieren Sie die Wiedergabe. Das Fernsehgerät wird aus dem Standby-Betrieb eingeschaltet und gibt die DVD automatisch wieder.

#### System-Standby

Drücken Sie die Taste  auf der Fernbedienung länger als 2 Sekunden, um die angeschlossenen Geräte in den Standby-Betrieb zu schalten.

#### Systemaudiosteuerung

Wenn Sie ein Audiosystem angeschlossen haben, können Sie den Ton des Fernsehgeräts über das Audiosystem wiedergeben, während die Lautsprecher des Fernsehgeräts stummgeschaltet sind. Weitere Informationen finden Sie in Abschnitt **5.4.5 Toneinstellungen, TV Lautsprecher**.

#### Hinweis

Stellen Sie sicher, dass alle HDMI-CEC-Funktionen des HDMI-CEC-Geräts (z. B. Home Entertainment-System) korrekt eingerichtet sind.

### 7.2.3 Anzeigesynchroner Audioausgang

Eine synchrone Wiedergabe von Bild und Ton erzielen Sie, wenn Sie ein Home Entertainment-System an die Ausgänge **Audio Out L/R** oder **Digital Audio Out** anschließen. Weitere Informationen entnehmen Sie den Anschlussbildern **7.4.4** und **7.4.8**.

Schließen Sie das Audiosignal eines DVD-Players, Digital Receivers oder anderen A/V-Geräts nicht direkt an das Home Entertainment-System an.

## 7.3 Anschließen von Geräten mit dem Anschlussassistenten

(sofern vorgesehen)

Der Anschlussassistent unterstützt Sie beim Anschließen Ihrer Geräte an den Anschlussbox. Er nimmt alle erforderlichen Einstellungen automatisch vor.

Sie können Ihre Geräte natürlich auch ohne die Hilfe des Anschlussassistenten anschließen. Weitere Informationen hierzu finden Sie in Abschnitt **7.4 Anschließen von Geräten ohne den Anschlussassistenten**.

- 1 Drücken Sie die Taste **Menu**  auf der Fernbedienung, und wählen Sie **Konfiguration > Einstellung > Anschluß Assist..**
- 2 Drücken Sie die Taste **▶**, um den Anschlussassistenten zu starten und drücken Sie die taste **OK**.

## 7.4 Anschließen von Geräten ohne den Anschlussassistenten

Die in diesem Abschnitt gezeigten Verbindungen sind Empfehlungen für die häufigsten Fälle. Andere Lösungen sind ebenfalls möglich.

Wenn Sie ein Gerät angeschlossen haben, müssen Sie dem Fernsehgerät mitteilen, welchen Anschluss Sie benutzt haben. Weitere Informationen finden Sie im Abschnitt **7.5 Anschlusskonfiguration**.

### 7.4.1 DVD-Player

Verwenden Sie ein Scart-Kabel, um das Gerät mit dem Eingang EXT1 an der Rückseite des Anschlussbox zu verbinden.

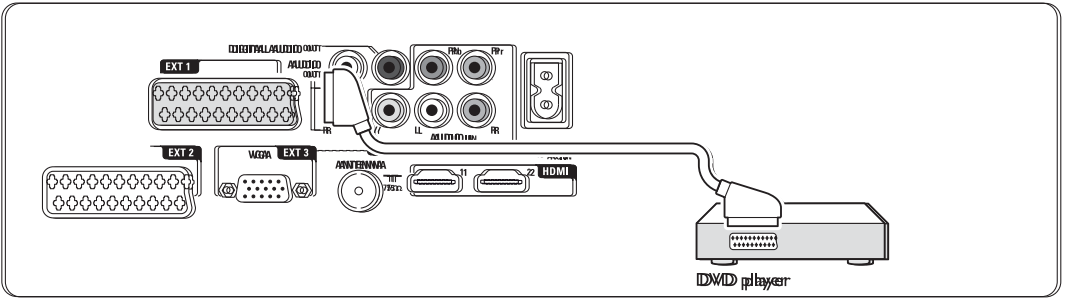

### 7.4.2 DVD-Recorder oder Digital Receiver

Verwenden Sie ein Scart-Kabel und 2 Antennenkabel.

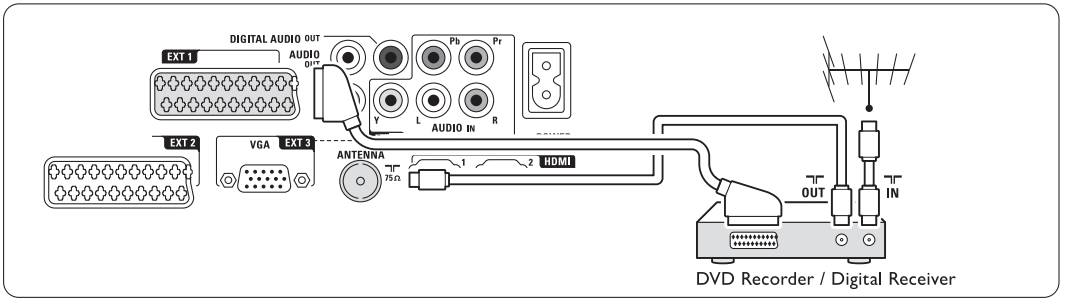

### 7.4.3 DVD-Recorder und Digital Receiver

Verwenden Sie 3 Scart-Kabel und 3 Antennenkabel.

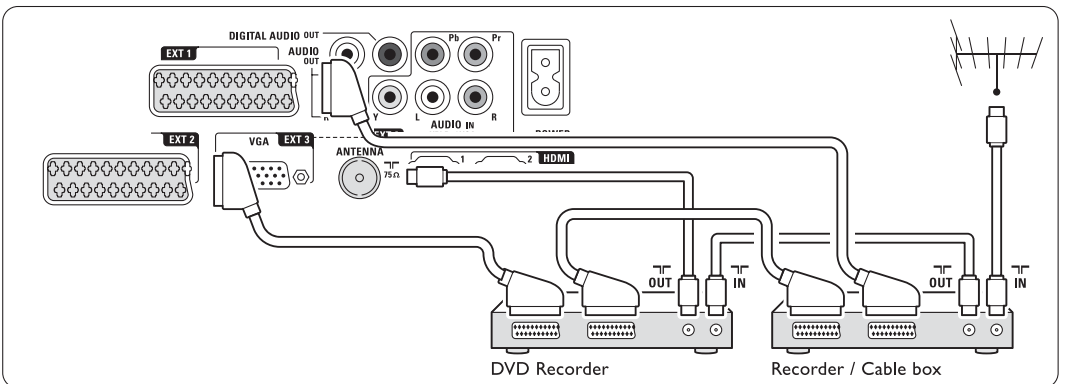

### 7.4.4 DVD-Recorder und Home Entertainment-System

Verwenden Sie ein Scart-Kabel, 2 Antennenkabel und 1 Digital-Audiokabel (Cinch).

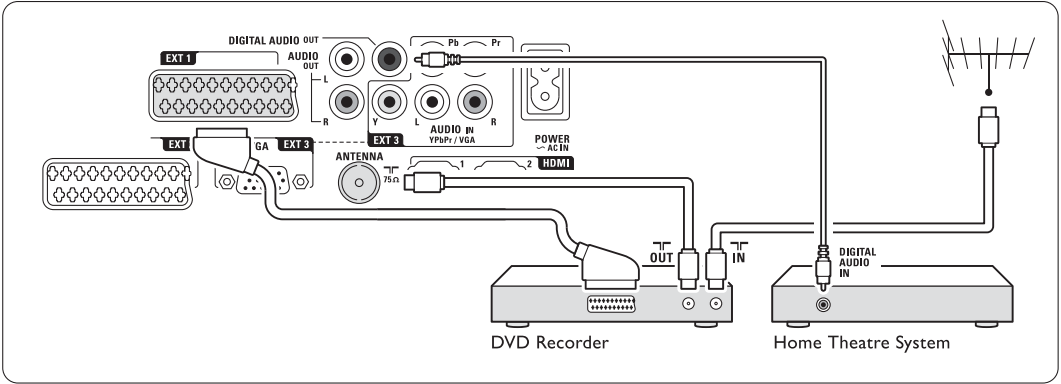

### 7.4.5 DVD-Recorder und DVD-Home Entertainment-System

Verwenden Sie 2 Scart-Kabel, 2 Antennenkabel und 1 Digital-Audiokabel (Cinch).

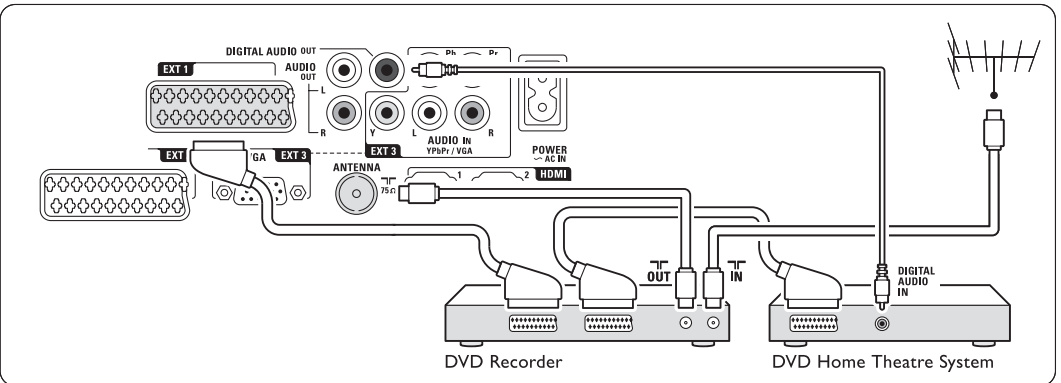

### 7.4.6 Satellitenempfänger

Verwenden Sie ein Scart-Kabel und 2 Antennenkabel.

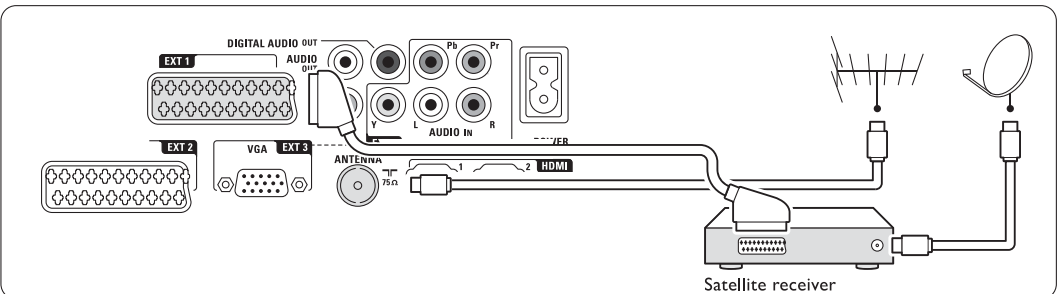

### 7.4.7 HD-Digital Receiver / HD-Satellitenempfänger

Verwenden Sie ein HDMI-Kabel und 2 Antennenkabel.

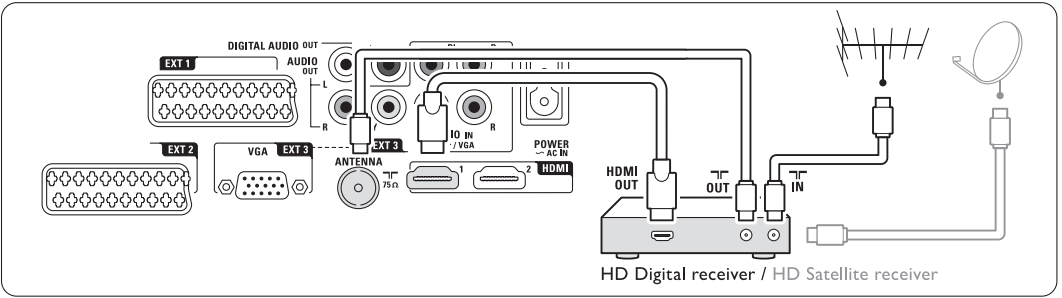

### 7.4.8 DVD-Recorder, Home Entertainment System und Digital Receiver

Verwenden Sie 3 Scart-Kabel, 3 Antennenkabel und 1 Audiokabel (Cinch).

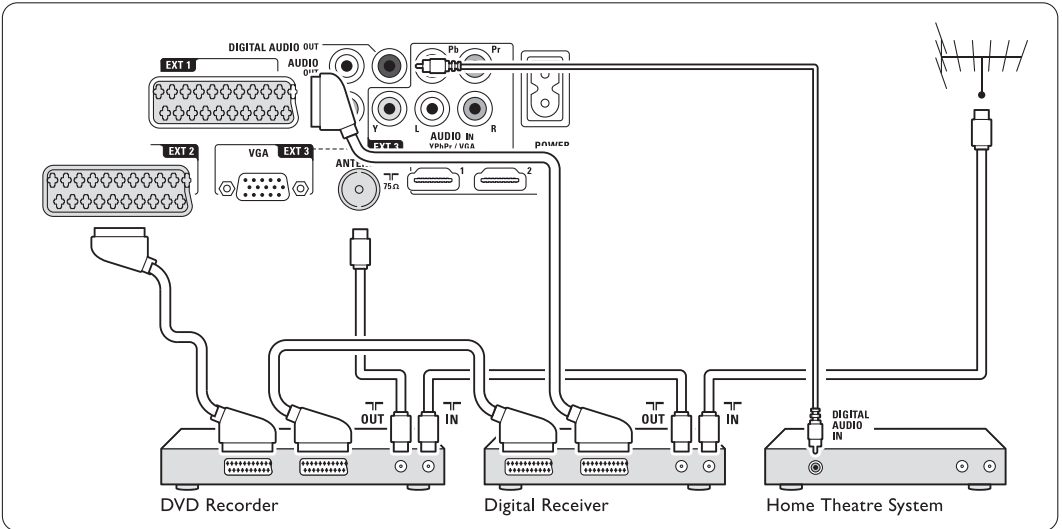

### 7.4.9 Blu-ray-Disc-Player

Verwenden Sie ein HDMI-Kabel.

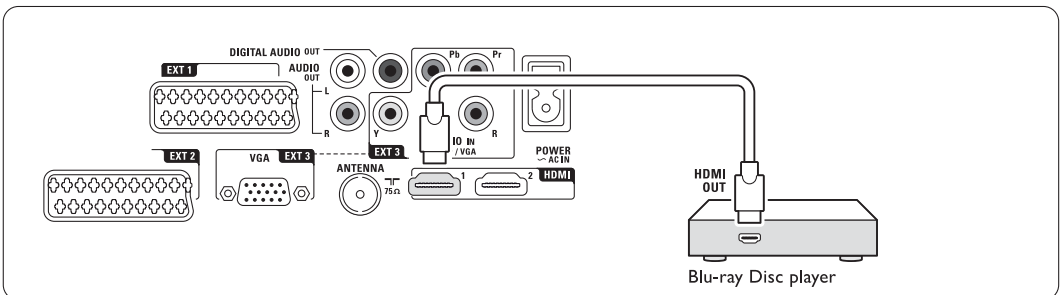

## 7.4.10 Spielkonsole

Spielkonsolen werden praktischerweise seitlich am Anschlussbox angeschlossen.

### Hinweis

Stellen Sie das Fernsehgerät auf den Spiel-Modus ein, um Bildverzögerungen zu vermeiden. Drücken Sie die Taste **Menu > TV-Menü > Smart Settings > Spiel**.

### Anschluss seitlich am Anschlussbox

Verwenden Sie den HDMI-Anschluss, die Anschlusskombination S-Video- und Audio L/R oder die Anschlusskombination Video und Audio L/R.

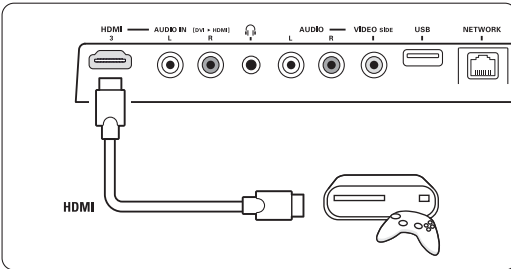

### Anschluss auf der Rückseite des Anschlussbox

Zur Wiedergabe in HD-Qualität verwenden Sie einen der HDMI-Anschlüsse oder die Kombination aus EXT3-YPbPr-Anschluss und Audio L/R-Anschluss.

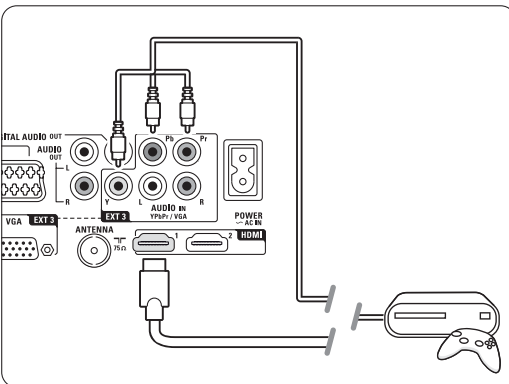

## 7.4.11 Camcorder

Camcorder werden praktischerweise am besten seitlich am Anschlussbox angeschlossen.

### Anschluss seitlich am Anschlussbox

Verwenden Sie den HDMI-Anschluss oder die Anschlusskombinationen Video und Audio L/R.

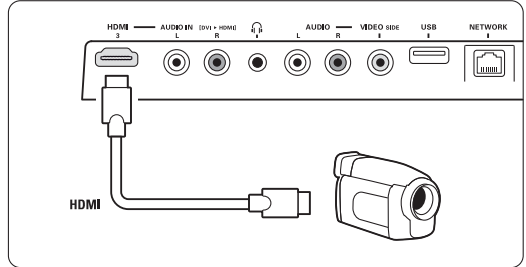

### Anschluss auf der Rückseite des Anschlussbox

Zur Wiedergabe in HD-Qualität verwenden Sie einen der HDMI-Anschlüsse oder die Anschlusskombination EXT3-YPbPr und Audio L/R.

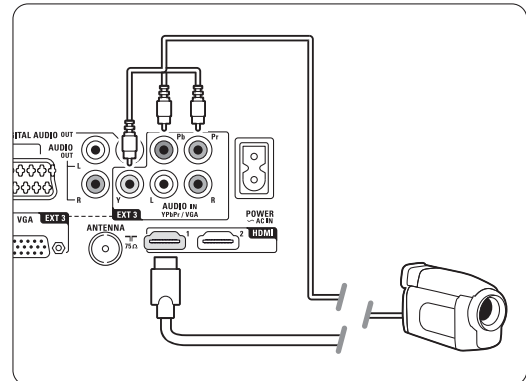

## 7.4.12 Computer (PC)

Sie können Ihren PC direkt an den Anschlussbox anschließen. Der Essence Full HD-Bildschirm kann auch als Monitor Ihres PCs eingesetzt werden.

Zur Erweiterung der Funktionsmerkmale können Sie Ihren PC an ein PC-Netzwerk anschließen. Siehe Abschnitt 7.7 PC-Netzwerk.

Wenn das Gerät als Monitor dienen soll, kann er mit einem DVI-HDMI-Adapter mit dem PC verbunden werden. Alternativ können Sie den PC über den VGA-Anschluss des Anschlussboxs anschließen.

### ⚠ Vorsicht

Stellen Sie am PC eine Monitor-Bildwiederholfrequenz von 60 Hz ein, bevor Sie den PC anschließen.

### 💡 Tipp

Ändern Sie das Fernsehbildformat im Menü Bildformat in Unskaliert, um eine maximale Bildschärfe zu erhalten. Siehe Abschnitt 5.3.4 Breitbildformat.

### DVI/HDMI-Verbindung

Verwenden Sie einen DVI-HDMI-Adapter zum Anschluss an den seitlichen

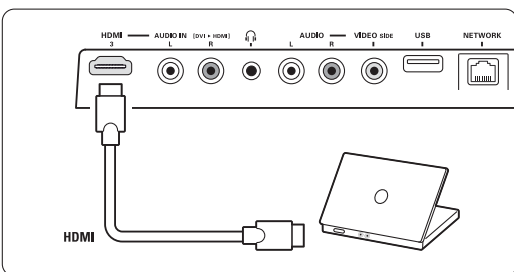

oder hinteren HDM-Eingang.

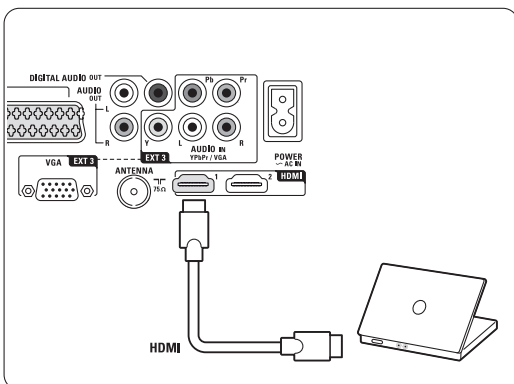

Schließen Sie zur Audioübertragung ein entsprechendes Kabel an den Audio L/R-Anschluss an.

### VGA-Anschluss

Verwenden Sie ein VGA-Kabel, um den PC an den EXT3-Eingang auf der Rückseite des Anschlussboxs anzuschließen.

Verbinden Sie das Stereo-Audiokabel mit dem Anschluss EXT3 Audio L/R.

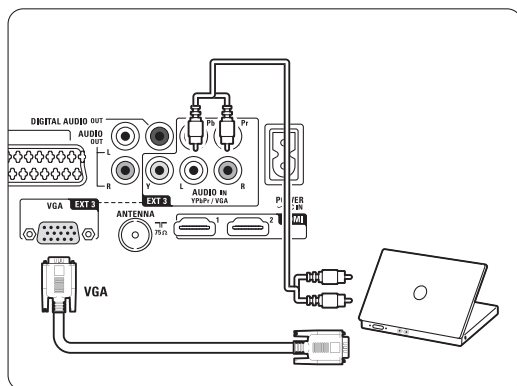

Die unterstützten PC-Monitorauflösungen finden Sie in Abschnitt 8 Technische Daten.

## 7.5 Anschlusskonfiguration

Sie müssen dem Fernsehgerät mitteilen, welche Kabel Sie angeschlossen haben und welches Gerät über welchen Anschluss mit dem Fernsehgerät verbunden ist.

Wenn Sie den Anschlussassistenten verwendet haben, ist die Anschlusskonfiguration bereits erfolgt.

### 7.5.1 Benennen von Geräten

Die angeschlossenen Geräte können benannt werden, um sie als Signalquelle einfacher auswählen und handhaben zu können. Weisen Sie den Gerätetyp (DVD, Videorecorder, Spielekonsole ...) dem für das Gerät verwendeten Anschluss zu.

- 1 Drücken Sie die Taste **Menu** auf der Fernbedienung, und wählen Sie Konfiguration > Einstellung > **Geräte umbenennen**.
- 2 Drücken Sie die Taste **▶**, um die Liste einzublenden.
- 3 Drücken Sie die Taste **▲** oder **▼**, um den Anschluss auszuwählen, den Sie für das angeschlossene Gerät verwendet haben.
- 4 Drücken Sie die Taste **▶**.
- 5 Drücken Sie die Taste **▲** oder **▼**, um den Gerätetyp auszuwählen.
- 6 Drücken Sie die Taste **Menu** , um das Menü zu schließen.



### 7.5.2 Decoder-Kanäle

Decoder für den Senderempfang per Antenne werden an **EXT1** oder **EXT2** (Scart) angeschlossen. Sie müssen das Fernsehprogramm als zu decodierenden Sender zuordnen. Anschließend weisen Sie den Anschluss zu, mit dem der Decoder verbunden ist.

- 1 Drücken Sie die Taste **Menu**  auf der Fernbedienung, und wählen Sie **Konfiguration > Einstellung > Decoder > Programm**.

Einstellung	Decoder
...	Programm
Anschluß Assist.	Status
Geräte umbenennen	
Audio setup	
<b>Decoder</b>	
Man. Netzwerkeinst.	
Uhr	
Werksvoreinstell...	

- 2 Drücken Sie die Taste **►**, um die Liste einzublenden.
- 3 Drücken Sie die Taste **▲** oder **▼**, um den zu decodierenden Sender auszuwählen.
- 4 Drücken Sie die Taste **◀**, und kehren Sie zurück, um die Option **Status** auszuwählen.
- 5 Drücken Sie die Taste **▲** oder **▼**, um den vom Decoder verwendeten Anschluss auszuwählen.
- 6 Drücken Sie die Taste **Menu** , um das Menü zu schließen.

## 7.6 Vorbereitungen für digitale Dienste

Verschlüsselte digitale Fernsehsender können mit einem CA-Modul (Conditional Access Module, CAM) und einer Smartcard decodiert werden, die von einem Betreiber für digitale Fernsehdienste bereitgestellt werden. Das CA-Modul kann je nach gewähltem Betreiber möglicherweise mehrere Dienste ermöglichen (z. B. Pay-TV). Wenden Sie sich an Ihren Betreiber für digitale Fernsehdienste, um sich über weitere Details und die Bedingungen zu informieren.

### 7.6.1 Einstecken eines CA-Moduls

#### **Warnung**

Schalten Sie den Anschlussbox vor dem Einstecken des CA-Moduls aus. Achten Sie beim Einstecken des CA-Moduls auf die richtige Ausrichtung.

Bei falscher Ausrichtung können das CA-Modul und das Fernsehgerät beschädigt werden.

- 1 Stecken Sie das CA-Modul vorsichtig bis zum Anschlag in den **Common Interface**-Schacht auf der Rückseite des Anschlussboxs..
- 2 Das CA-Modul kann dauerhaft im CI-Schacht verbleiben.

Es kann ein paar Minuten dauern, bis das CA-Modul aktiviert ist. Wenn das CA-Modul entfernt wird, wird der digitale Fernsehdienst deaktiviert.

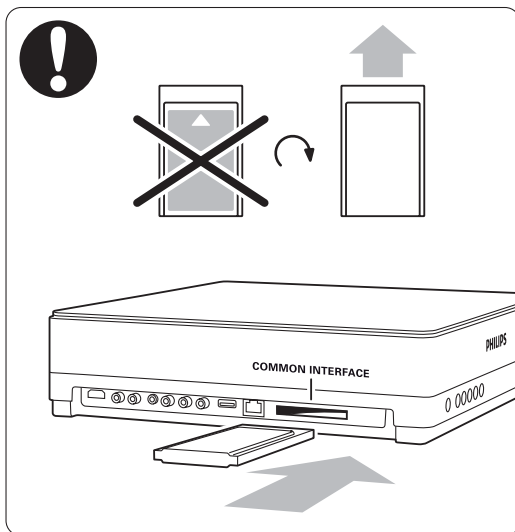

### 7.6.2 Menü "Common Interface"

Über dieses Menü können Sie auf den Dienst für das CA-Modul zugreifen, das sie installiert haben. Die Anwendungen und ihre Funktion, der Inhalt und die Bildschirmmeldungen kommen von dem Anbieter des CAM-Dienstes.

- 1 Drücken Sie die Taste **Menu**  auf der Fernbedienung, und wählen Sie **Sonderfunktionen > Common interface**. Diese Menüoption ist verfügbar, wenn ein CA-Modul eingesteckt ist und eine Verbindung zum Anbieter hergestellt hat.

## 7.7 PC-Netzwerk

Sie können das Fernsehgerät an ein PC-Heimnetzwerk anschließen. Auf diese Weise können Sie Fotos und Musik auf einem angeschlossenen PC an Ihrem Fernsehgerät betrachten bzw. hören. Die PC-Netzwerkfunktion dieses Fernsehgeräts ist DLNA-zertifiziert.

Sie können Microsoft Windows XP oder Vista, Intel Mac OSX oder Linux verwenden.

Beispiel für ein PC-Heimnetzwerk

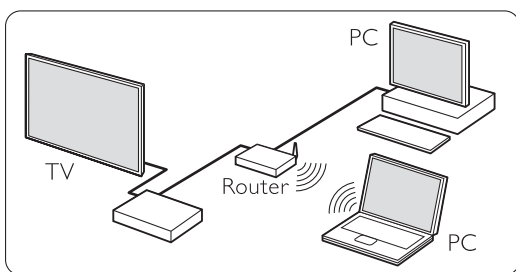

### 7.7.1 Was Sie benötigen

Um ein Fernsehgerät in ein PC-Heimnetzwerk zu integrieren, benötigen Sie:

- einen Router und einen PC in einem Heimnetzwerk
- ein Netzwerkkabel
- eine aktuelle Medienserver-Anwendung (Windows, Media Player 11 o. ä.) auf Ihrem Computer.

Eine vollständige Liste aller kompatiblen Medienserver-Anwendungen finden Sie in Abschnitt 8 Technische Daten.

### 7.7.2 Einrichten von PC-Netzwerkverbindungen

Am Fernsehgerät müssen keine Einstellungen vorgenommen werden, um eine automatische Verbindung mit dem Netzwerk herzustellen.

- 1 Schließen Sie das Netzwerkkabel vom Router an den Anschluss **Network**  -Anschluss auf der Rückseite des Anschlussboxs an.

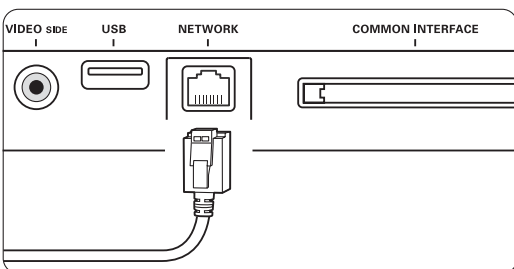

- 2 Schalten Sie den Router ein. Stellen Sie den Router auf DHCP Ein.
- 3 Schalten Sie den Computer ein, und starten Sie die Medienserveranwendung.

- 4 Einigen Medienserveranwendungen müssen für die Freigabe von Dateien an das Fernsehgerät eingerichtet werden. Im Medienserver wird das Fernsehgerät als MAC- oder IP-Nummer angezeigt. Schalten Sie das Fernsehgerät und den Router ein, um diese Nummer im Medienserver anzuzeigen.

Wählen Sie die Nummer des Fernsehgeräts im Medienserver aus, und richten Sie den Server so ein, dass Dateien an diese Nummer freigegeben werden. Für Medienserver-Anwendungen, die in Abschnitt 8 Technische Daten mit einem "\*" markiert sind, steht im Online-Benutzerhandbuch eine ausführliche Anleitung zur Verfügung. Geben Sie die Modellnummer Ihres Fernsehgeräts ein unter [www.philips.com/support](http://www.philips.com/support). Weitere Informationen finden Sie im erweiterten Benutzerhandbuch, Abschnitt 7.7 PC-Netzwerk.

Auch eine Firewall oder eine Sicherheitseinrichtung auf Ihrem Computer können die Netzwerkverbindung blockieren. Lassen Sie die Medienserveranwendung auf das Netzwerk zugreifen.

- 5 Drücken Sie die Taste **Source**  auf der Fernbedienung.
- 6 Wählen Sie **PC-Netzwerk**, und drücken Sie die Taste **▶**. Die Herstellung der Verbindung kann einige Zeit in Anspruch nehmen.
- 7 Verwenden Sie die Farb- und Navigations-/Cursortasten, um die Ordner zu durchsuchen oder Dateien abzuspielen.

Wenn das Fernsehgerät keine Verbindung zum Netzwerk herstellen kann, suchen Sie nach Informationen in den Benutzerhandbüchern der Server-Software, des Routers oder des PCs.

### 7.7.3 Manuelle Netzwerkeinrichtung

Am Fernsehgerät können einige erweiterte Netzwerkeinstellungen vorgenommen werden. DHCP wird auf EIN eingestellt, um eine automatische Verbindung mit dem Netzwerk herzustellen.

Drücken Sie die Taste **Menu**  > Konfiguration > Einstellung > **Man. Netzwerkeinst.**

## 7.7.4 Einstellungen für Medienserver

Medienserver müssen für die Freigabe der auf ihnen gespeicherten Dateien und Ordner eingerichtet werden.

Befolgen Sie genau die Anweisungen, um Ihren jeweiligen Server einzurichten.

### Windows Media Player 11 unter Windows Vista

#### Einstellung für die Netzwerkfreigabe

Wählen Sie im **Windows Media Player** im Menü die Option **Library** (Medienbibliothek), und wählen Sie **Media Sharing** (Medienfreigabe) aus.

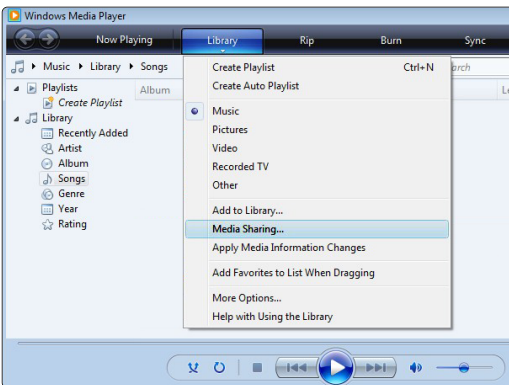

Aktivieren Sie im Fenster **Media Sharing** (Medienfreigabe) das Kontrollkästchen **Share my media** (Medien freigeben). Klicken Sie dann auf **OK**.

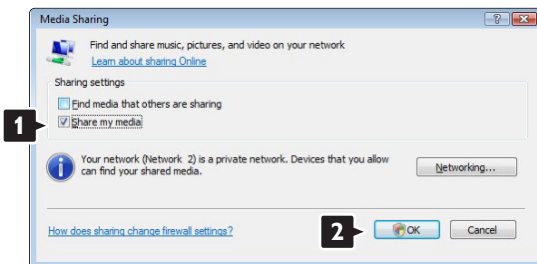

Wenn keine Netzwerkverbindung gefunden wurde und Sie das Kontrollkästchen nicht aktivieren können, klicken Sie auf die Schaltfläche **Networking** (Netzwerk), um das Fenster **Network and Sharing Center** (Netzwerk- und Freigabecenter) zu öffnen.

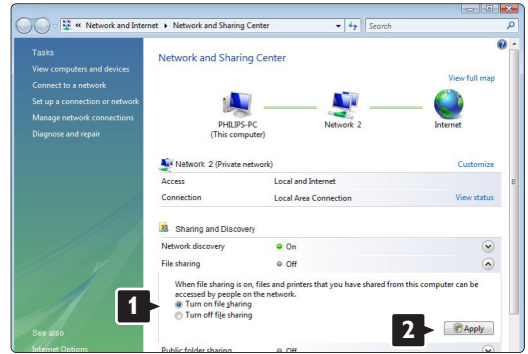

Wählen Sie für die Option **Network discovery** (Netzwerkermittlung) **On** (Ein) aus. Wählen Sie für die Option **File sharing** (Dateifreigabe) **On** (Ein) aus. Gehen Sie zurück zum Fenster **Media Sharing** (Medienfreigabe) im **Windows Media Player**, und aktivieren Sie das Kontrollkästchen **Share my media** (Medien freigeben). Klicken Sie dann auf **OK**.

Wenn ein Fernsehgerät über den Router mit dem PC verbunden ist und alle Geräte eingeschaltet sind, wird das Fernsehgerät im Fenster **Media Sharing** (Medienfreigabe) als **Unknown Device** (Unbekanntes Gerät) angezeigt. Wählen Sie das Gerät aus, und klicken Sie auf **Allow** (Zulassen).

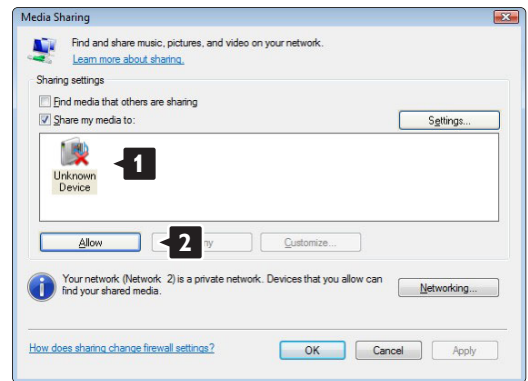

Um spezielle Einstellungen für die Freigabe zu ändern, können Sie das Fenster **Settings** (Einstellungen) öffnen. Sobald das Gerätesymbol (das Fernsehgerät) mit einem grünen Häkchen versehen ist, klicken Sie auf **OK**.

#### Ordner für die Freigabe einrichten

Wählen Sie im **Windows Media Player** im Menü die Option **Library** (Medienbibliothek), und wählen Sie **Add to Library** (Zur Medienbibliothek hinzufügen) aus.

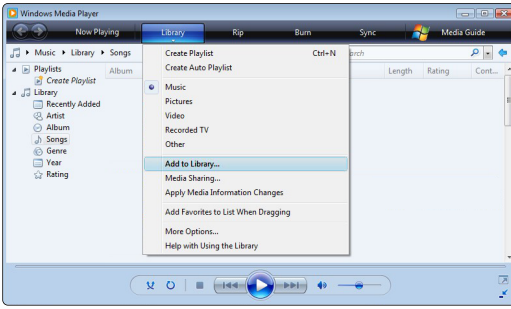

Wählen Sie im Fenster **Add To Library** (Zur Medienbibliothek hinzufügen) die Option **My folders and those of others that I can access** (Eigene Ordner und Ordner anderer Benutzer, auf die Zugriff besteht), und klicken Sie auf die Schaltfläche **Advanced Options** (Erweiterte Optionen).

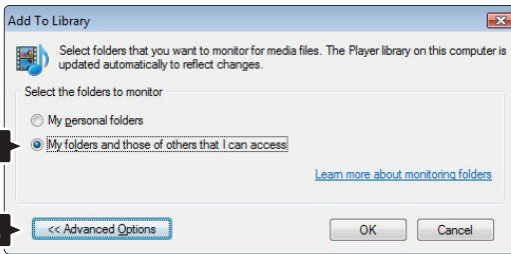

Im Dialogfeld **Advanced Options** (Erweiterte Optionen) können Sie der Freigabeliste weitere Ordner hinzufügen. Klicken Sie auf **Add** (Hinzufügen).

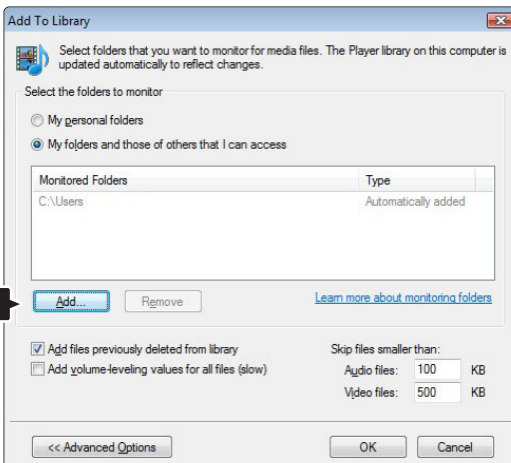

Wählen Sie im Fenster **Add Folder** (Ordner hinzufügen) einen Ordner mit Musikdateien, Fotos oder Videos aus, die Sie für andere Geräte freigeben möchten. Klicken Sie dann auf **OK**.

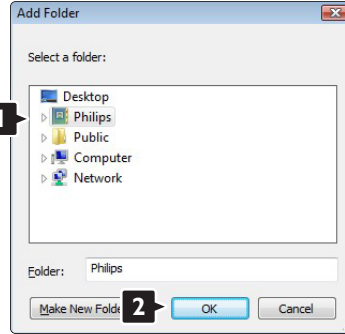

Nun wird im Fenster **Add To Library** (Zur Medienbibliothek hinzufügen) der neu hinzugefügte Ordner angezeigt. Sie können weitere Ordner für die Freigabe auswählen. Klicken Sie auf die Schaltfläche **OK**, um die Dateien der Medienbibliothek hinzuzufügen.

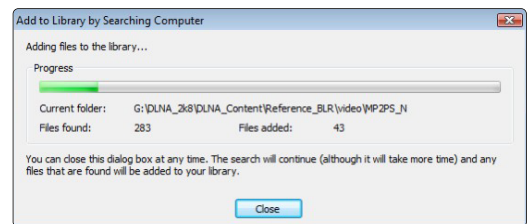
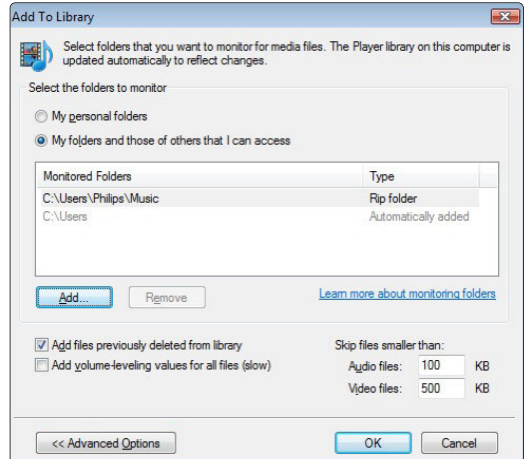

Nun wurden alle Einstellungen vorgenommen, um Musik, Fotos und Videos auf Ihrem Fernseher genießen zu können.

## Windows Media Player 11 unter Windows XP

### Einstellung für die Netzwerkfreigabe

Wählen Sie im **Windows Media Player** im Menü die Option **Library** (Medienbibliothek), und wählen Sie **Media Sharing** (Medienfreigabe) aus.

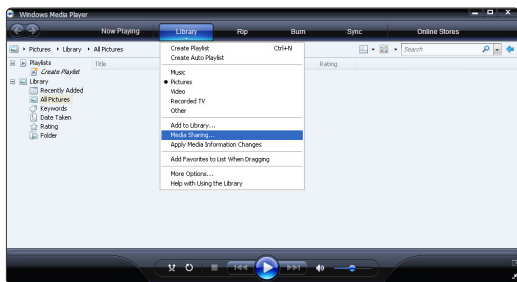

Wählen Sie im Fenster **Add To Library** (Zur Medienbibliothek hinzufügen) die Option **My folders and those of others that I can access** (Eigene Ordner und Ordner anderer Benutzer, auf die Zugriff besteht), und klicken Sie auf die Schaltfläche **Advanced Options** (Erweiterte Optionen).

Aktivieren Sie im Fenster **Media Sharing** (Medienfreigabe) das Kontrollkästchen **Share my media** (Medien freigeben).

Wenn ein Fernsehgerät über den Router mit dem PC verbunden ist und alle Geräte eingeschaltet sind, wird das Fernsehgerät im Fenster **Media Sharing** (Medienfreigabe) als **Unknown Device** (Unbekanntes Gerät) angezeigt. Wählen Sie das Gerät aus, und klicken Sie auf **Allow** (Zulassen).

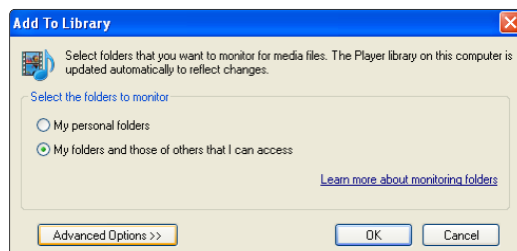

Im Dialogfeld **Advanced Options** (Erweiterte Optionen) können Sie der Freigabeliste weitere Ordner hinzufügen. Klicken Sie auf **Add** (Hinzufügen).

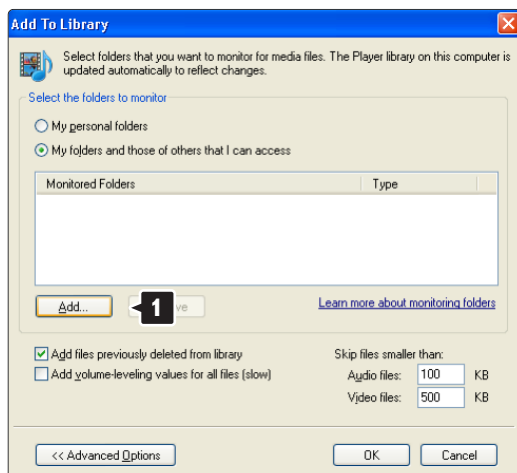
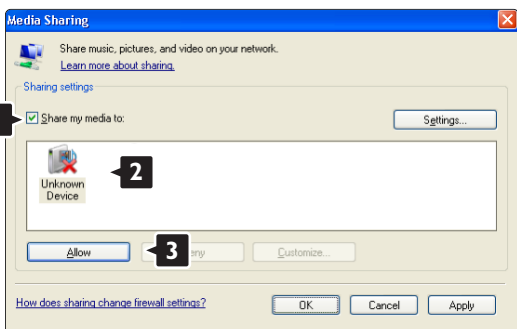

Um spezielle Einstellungen für die Freigabe zu ändern, können Sie das Fenster **Settings** (Einstellungen) öffnen. Sobald das Gerätesymbol (das Fernsehgerät) mit einem grünen Häkchen versehen ist, klicken Sie auf **OK**.

### Ordner für die Freigabe einrichten

Wählen Sie im **Windows Media Player** im Menü die Option **Library** (Medienbibliothek), und wählen Sie **Add to Library** (Zur Medienbibliothek hinzufügen) aus.

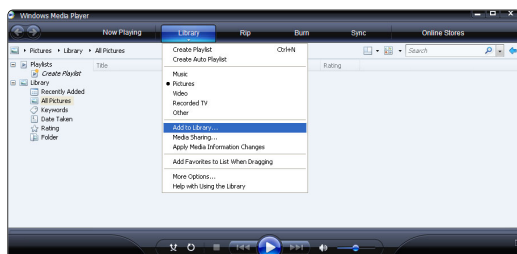

Wählen Sie im Fenster **Add Folder** (Ordner hinzufügen) einen Ordner mit Musikdateien, Fotos oder Videos aus, die Sie für andere Geräte freigeben möchten. Klicken Sie dann auf **OK**.

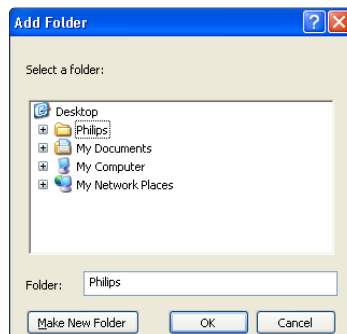

Nun wird im Fenster **Add To Library** (Zur Medienbibliothek hinzufügen) der neu hinzugefügte Ordner angezeigt. Sie können weitere Ordner für die Freigabe auswählen. Klicken Sie auf die Schaltfläche **OK**, um die Dateien der Medienbibliothek hinzuzufügen. Nun wurden alle Einstellungen vorgenommen, um Musik, Fotos und Videos auf Ihrem Fernseher genießen zu können.

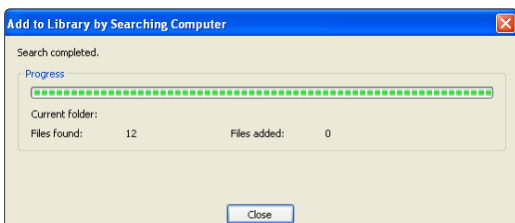
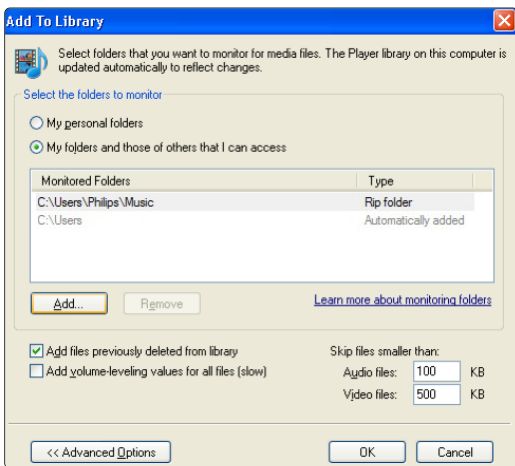

## TVeristy 0.9.10.3 unter Windows XP

### Einstellung für die Netzwerkfreigabe

Klicken Sie auf die Registerkarte **Settings** (Einstellungen), und klicken Sie auf die Schaltfläche **Start Sharing** Freigabe starten.

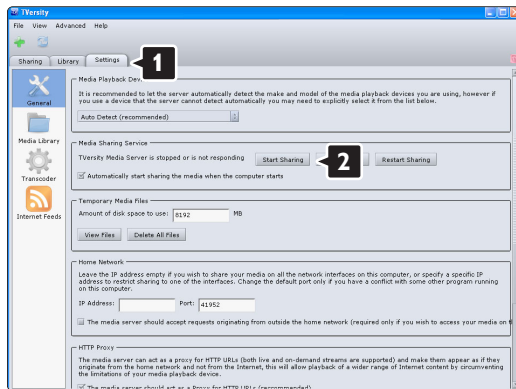

In einem Pop-up-Fenster wird die Meldung angezeigt, dass der Medienserverdienst gestartet wird. Klicken Sie dann auf **OK**.



Klicken Sie auf die Registerkarte **Sharing** (Freigabe).

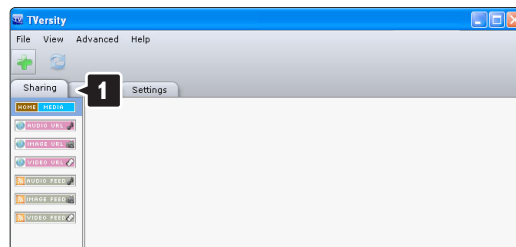

### Ordner für die Freigabe einrichten

Klicken Sie auf das grüne Plus-Symbol, und wählen Sie die Option **Add folder** (Ordner hinzufügen) aus.



Klicken Sie im Pop-up-Fenster **Add media** (Medien hinzufügen) auf die Schaltfläche **Browse** (Durchsuchen).

Wählen Sie im Fenster **Browse for Folder** (Nach Ordner suchen) einen Ordner mit Musikdateien, Fotos oder Videos aus, die Sie freigeben möchten. Klicken Sie dann auf **OK**.

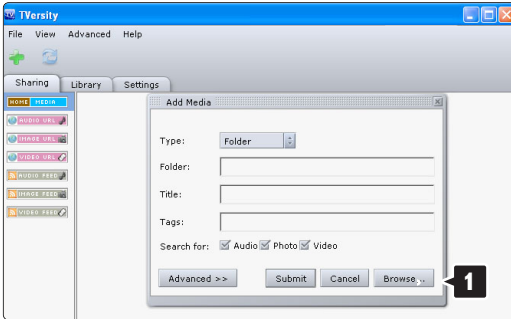

Nun wurden alle Einstellungen vorgenommen, um Musik, Fotos und Videos auf Ihrem Fernseher genießen zu können.

(Speicherorte für Inhalte) bereits automatisch eingestellt. Um einen im Netzwerk freizugebenden Ordner (Speicherort für Inhalte) hinzuzufügen, klicken Sie auf die Schaltfläche **Browse** (Durchsuchen).



Klicken Sie im blauen Rahmen auf den Namen der Festplatte, um nach einem Ordner mit Musikdateien, Fotos und Videos zu suchen, den Sie für andere Geräte (Ihr Fernsehgerät) freigeben möchten.

## Twonky Media 4.4.2 unter Macintosh OS X

### Einstellung für die Netzwerkfreigabe

Wählen Sie in **Twonky Media Basic Setup** (Grundeinstellung) > **First steps** (Erste Schritte). In diesem Fenster können Sie den am Fernsehgerät angezeigten Servernamen ändern.

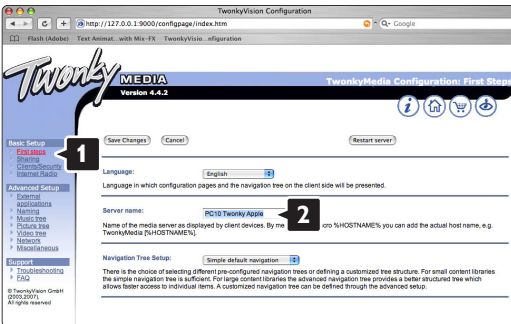

Wählen Sie **Basic Setup** (Grundeinstellung) > **Clients/Security** (Clients/Sicherheit). Aktivieren Sie das Kontrollkästchen **Enable sharing for new clients automatically** (Freigabe für neue Clients automatisch aktivieren).

### Ordner für die Freigabe einrichten

Wählen Sie **Basic Setup** (Grundeinstellung) > **Sharing** (Freigabe). Möglicherweise wurden einige "Content Locations"



Klicken Sie auf **Select** (Auswählen), um den freizugebenden Ordner auszuwählen. Klicken Sie nun auf **Save Changes** (Änderungen speichern).

Klicken Sie dann auf **Rescan content directories** (Speicherorte für Inhalte erneut durchsuchen). Möglicherweise werden durch dieses Verfahren in einigen Fällen nicht alle Dateien und Ordner verfügbar gemacht.

Wählen Sie **Support** (Unterstützung) > **Troubleshooting** (Fehlerbehebung), und klicken Sie auf **Rebuild database** (Datenbank wiederherstellen), um sicherzustellen, dass alles korrekt funktioniert. Diese Wiederherstellung kann eine Weile dauern.

Nun wurden alle Einstellungen vorgenommen, um Musik, Fotos und Videos auf Ihrem Fernseher genießen zu können.

## 8 Technische Daten

### Bild / Anzeige

- Anzeigetyp: LCD, Full-HD, W-UXGA
- Panelauflösung: 1920 x 1080p
- Perfect Pixel HD-Bildoptimierung
- Bildverarbeitung 1080p 24/25/30/50/60 Hz
- 100 Hz Clear LCD

### Unterstützte Anzeigaufösungen

- Computerformate

Auflösung	Bildwiederholfrequenz
640 x 480p	60Hz (VGA/HDMI)
600 x 800p	60Hz (VGA/HDMI)
1024 x 768p	60Hz (VGA/HDMI)
1280 x 768p	60Hz (VGA/HDMI)
1360 x 765p	60Hz (VGA/HDMI)
1360 x 768p	60Hz (VGA/HDMI)
1280 x 1024p	60Hz (HDMI)
1920 x 1080i	60Hz (HDMI)
1920 x 1080p	60Hz (HDMI)

- Videoformate

Auflösung	Bildwiederholfrequenz
480i	60 Hz
480p	60 Hz
576i	50 Hz
576p	50 Hz
720p	50 Hz, 60 Hz
1080i	50 Hz, 60 Hz
1080p	24 Hz, 25 Hz, 30 Hz
1080p	50 Hz, 60 Hz

### Tuner/Empfang/Übertragung

- Antenneneingang: 75 Ohm, Koaxialbuchse (IEC75)
- Fernsehsystem: DVD COFDM 2K/8K, (MPEG2, MPEG4, sofern verfügbar)
- Videowiedergabe: NTSC, SECAM, PAL
- DVB: DVB-T (siehe Länderliste auf dem Typenschild des Fernsehgeräts)

### Ton

- Soundsystem:
  - Virtual Dolby Digital
  - BBE

### Multimedia

- Anschlüsse: USB
- Wiedergabeformate : MP3, Diashow (.alb) JPEG, MPEG1, MPEG2.

### Unterstützte Medienserveranwendungen

- Windows Media Player 11 (unter Microsoft Windows XP\* oder Vista\*)
- PacketVideo Twonky Media 4.4.2 (auf PC\* & Intel Mac OSX\*)
- Sony Vaio Media Server (unter Microsoft Windows XP oder Vista)
- TVersion v.0.9.10.3 (unter Windows XP\*)
- Nero 8 - Nero MediaHome (unter Microsoft Windows XP)
- DiXiM (unter Windows XP)
- Macrovision Network Media Server (unter Windows XP)
- Fuppes (unter Linux)
- UShare (unter Linux)
- Philips Media Manager (unter Microsoft Windows XP)
- Philips NAS SPD8020

\* Für diese Medienserveranwendung ist im Online-Benutzerhandbuch unter [www.philips.com/support](http://www.philips.com/support) eine ausführliche Anleitung verfügbar.

### Unterstützte Formate von USB-/Speichergeräten

- FAT 16, FAT 32, NTFS.

### Fernbedienung

- Typ: RC4480
- Batterien: 2 Batterien - Typ CR2032

### Anschlüsse

#### Rückseite

- EXT1 (Scart): Audio links/rechts, CVBS-Eingang, RGB
- EXT2 (Scart): Audio links/rechts, CVBS-Eingang, RGB
- EXT3: Y Pb Pr oder VGA, AUDIO L/R
- HDMI-Eingang 1 (HDMI 1,3a für alle HDMI-Anschlüsse)
- HDMI-Eingang 2
- Audioausgang L/R - anzeigesynchron
- Digital-Audioausgang (koaxial, Cinch, S/P-DIF) anzeigesynchron

#### Seitlich

- HDMI-Eingang 3
- Audioeingang L/R (DVI an HDMI)
- VIDEO-Eingang (CVBS)
- Audioeingang L/R
- Kopfhörer (Stereo-Miniklinkenbuchse)
- USB
- CI-Schacht (Common interface)
- Netzwerk (RJ45)



**Netzstromversorgung**

- Netzspannung: Wechselspannung 220–240 V (±10 %)
- Stromverbrauch im Betrieb und Standby-Modus  
Siehe technische Daten unter [www.philips.com](http://www.philips.com)
- Umgebungstemperatur: 5–35 °C

Technische Daten können ohne vorherige Ankündigung geändert werden. Weitere Details zu den technischen Daten dieses Produkts finden Sie unter [www.philips.com/support](http://www.philips.com/support)

**Abmessungen und Gewichte (Rundungswerte)****Fernsehbildschirm 42PES0001D/H**

- Breite	982 mm
- Höhe	632,5 mm
- Tiefe	49,8 mm
- Gewicht	± 16,5 kg

**Fernsehbildschirm mit Standfuß**

- Breite	982 mm
- Höhe	685 mm
- Tiefe	250 mm
- Gewicht	± 20 kg

**Connect. hub**

- Breite	320 mm
- Höhe	84 mm
- Tiefe	320 mm
- Gewicht	± 4,7 kg

---

# 9 Fehlerbehebung

---

## Fernsehgerät und Fernbedienung

### Das Fernsehgerät lässt sich nicht einschalten.

- Überprüfen Sie den Anschluss des Netzkabels.
- Überprüfen Sie, ob beide Anschlüsse von Single Kabel korrekt mit dem Anschlussbox und dem Fernsehbildschirm verbunden sind.
- Prüfen Sie, ob Sie die Kunststoffisolierung der Batterien in der Fernbedienung entfernt haben.
- Überprüfen Sie, ob die Batterien der Fernbedienung leer oder schwach sind. Überprüfen Sie die richtige Ausrichtung der Batterien. Schalten Sie das Fernsehgerät mit der seitlichen Bedientaste ein.
- Ziehen Sie das Netzkabel ab, warten Sie eine Minute, und schließen Sie das Netzkabel wieder an. Versuchen Sie erneut, das Fernsehgerät einzuschalten.

### Das Fernsehgerät reagiert nicht auf die Fernbedienung.

- Überprüfen Sie, ob die Batterien der Fernbedienung leer oder schwach sind. Überprüfen Sie die richtige Ausrichtung der Batterien.
- Reinigen Sie die Sensoroptik an der Fernbedienung und am Fernsehgerät.

### Das Fernsehgerät schaltet sich aus, und die rote LED blinkt.

- Ziehen Sie das Netzkabel ab, warten Sie eine Minute, und schließen Sie das Netzkabel wieder an. Vergewissern Sie sich, dass ein ausreichender Lüftungsabstand vorhanden ist. Warten Sie, bis sich der Connectivity hub abgekühlt hat. Wenn das Fernsehgerät nicht in den Standby-Betrieb schaltet, die LED jedoch erneut blinkt, wenden Sie sich bitte an das Philips Kundendienstzentrum.

### Sie haben den Code für die Kindersicherung vergessen.

- Weitere Informationen finden Sie in Abschnitt 5.7.3 **Festlegen oder Ändern des Codes**.

### Falsche Sprache im TV-Menü?

Führen Sie die folgenden Schritte aus, um die Sprache zu ändern.

- 1** Drücken Sie die Taste **Menu**  auf der Fernbedienung.
- 2** Wählen Sie die letzte Menüzeile mit Hilfe der Taste **▼**.
- 3** Drücken Sie die Taste **▶** dreimal.

- 4** Drücken Sie die Taste **▲** oder **▼**, um die Sprache auszuwählen.
- 5** Drücken Sie die Taste **OK**.
- 6** Drücken Sie die Taste **Menu** , um die Menüs zu schließen.

---

## Fernsehsender

### Einige Fernsehsender sind nicht mehr gespeichert.

- Vergewissern Sie sich, dass die richtige Programmliste ausgewählt ist.
- Möglicherweise wurde im Menü **Neu ordnen** ein Sender deinstalliert.

### Während der Installation wurden keine digitalen Sender gefunden.

- Vergewissern Sie sich, dass das Fernsehgerät DVB-T in Ihrem Land unterstützt. Sehen Sie sich dazu das Etikett "Digital TV Country Compatibility" (Kompatibilität für Digitalfernsehen nach Ländern) auf der Rückseite des Fernsehbildschirms an.

---

## Bild

### Es wird ein Ton, jedoch kein Bild wiedergegeben.

- Überprüfen Sie die Kontrast- und Helligkeitseinstellungen im Menü.

### Die Qualität des Fernsehbilds ist schlecht.

- Vergewissern Sie sich, dass die Antenne richtig angeschlossen ist.
- Nicht geerdete Audiogeräte, Leuchtstoffröhren, hohe Gebäude oder Berge können die Bildqualität beeinträchtigen. Versuchen Sie, die Bildqualität zu verbessern, indem Sie die Ausrichtung der Antenne ändern oder den Abstand zu anderen Geräten vergrößern.
- Vergewissern Sie sich, dass im Menü **Manuelle** Einstellung das richtige Fernsehsystem ausgewählt ist.
- Falls die Qualität nur bei einem Sender schlecht ist, versuchen Sie, diesen Sender im Menü **Feinabstimmung** besser einzustellen. Siehe Abschnitt 6.2.3.

### Die Qualität der Bildfarben ist schlecht.

- Überprüfen Sie die Farbeinstellungen im Menü **Bild**. Wählen Sie im Menü **Smart settings** eine der Einstellungen zum Wiederherstellen der Standardeinstellungen. Weitere Informationen finden Sie im Abschnitt 5.3.1.
- Überprüfen Sie die Verbindungen und Kabel der angeschlossenen Geräte.

### Bildverzögerung bei angeschlossener Spielekonsole.

- Stellen Sie das Fernsehgerät auf den Spiel-Modus ein, um Bildverzögerungen zu vermeiden. Drücken Sie die Taste **Menu** > **TV-Menü** > **Smart Settings** > **Spiel**.

### Im Fernsehgerät sind die Einstellungen nach dem Einschalten nicht mehr gespeichert.

- Vergewissern Sie sich, dass das Fernsehgerät unter **TV-Menü** > **Konfiguration** > **Einstellung** > **Bevorzugte Einstellungen** > **Position** auf **Zuhause** eingestellt ist.

### Das Bild passt nicht auf den Bildschirm; es ist zu groß oder zu klein.

- Wählen Sie im Menü **Bildformat** ein besser passendes Bildformat aus. Weitere Informationen finden Sie in Abschnitt **5.3.4 Breitbildformat**.
- Benennen Sie das angeschlossene Gerät im Menü **Anschlüsse**, um es als Signalquelle optimal handhaben zu können. Weitere Informationen finden Sie in Abschnitt **7.5.1 Benennen von Geräten**.

### Die Bildposition aus dem Bildschirm ist nicht korrekt

- Die Bildsignale von manchen Geräten passen u. U. nicht richtig auf den Bildschirm. Sie können das Bild mit den **Cursortasten** auf der Fernbedienung verschieben. Überprüfen Sie den **Signalanschluss** des Geräts.

---

## Ton

### Es wird ein Bild, jedoch kein Ton wiedergegeben.

- Vergewissern Sie sich, dass die **Lautstärke** nicht auf **0** eingestellt ist.
- Vergewissern Sie sich, dass der **Ton** nicht mit der Taste **Mute** stumm geschaltet ist.
- Vergewissern Sie sich, dass alle **Kabel** richtig angeschlossen sind.
- Wenn kein **Tonsignal** erkannt wird, schaltet das Fernsehgerät den **Ton** automatisch aus. Diese Funktion ist beabsichtigt und stellt keinen Fehler dar.

### Die Tonqualität ist schlecht.

- Vergewissern Sie sich, dass der **Ton** auf **Stereo** eingestellt ist.
- Überprüfen Sie die **Equalizereinstellung** im Menü **Ton**.
- Wählen Sie eine der **Einstellungen** im Menü **Smart Settings**.

### Soundverzögerungen bei angeschlossenen HTS-DVD-Gerät

- Informationen zum Anpassen der **Audio-Sync-Verzögerung** finden Sie im **Benutzerhandbuch** des HTS-DVD-Geräts. Wenn Sie keine **Verzögerung** einstellen können, schalten Sie im Menü **Bild** > **Perfect Pixel HD** die Option **HD Natural Motion** aus. Weitere Informationen hierzu finden Sie unter **5.3.3 Bildeinstellungen**.

---

## HDMI-Anschlüsse

### Probleme mit Geräten, die über HDMI angeschlossen sind

- Der **HDMI-HDCP-Kopierschutzvorgang** kann einige Sekunden in Anspruch nehmen, bevor das Fernsehgerät die **Bildwiedergabe** von einem Gerät startet.
- Wenn das Fernsehgerät das Gerät nicht erkennt und am **Bildschirm** kein **Bild** angezeigt wird, können Sie den **HDCP-Kopierschutzvorgang** erneut starten, indem Sie zwischen den verschiedenen Geräten hin- und herschalten.
- Falls fortwährende **Tonunterbrechungen** auftreten, sehen Sie im **Benutzerhandbuch** des Geräts nach, um dessen **Ausgangseinstellungen** zu überprüfen. Sollte hierdurch keine **Abhilfe** geschaffen werden, schließen Sie ein **zusätzliches Audiokabel** an.
- Falls ein **DVI-HDMI-Adapter** verwendet wird, überprüfen Sie, ob zur **Ergänzung** der **DVI-Verbindung** eine **zusätzliche Audioverbindung** besteht.
- **HDMI** mit **EasyLink** funktioniert nicht
  - Überprüfen Sie, ob das angeschlossene Gerät den **HDMI-CEC-Standard** unterstützt. Weitere Informationen finden Sie im **Benutzerhandbuch** des Geräts.
  - Überprüfen Sie, ob das **HDMI-Kabel** ordnungsgemäß angeschlossen ist.
  - Überprüfen Sie, ob **EasyLink** im Menü **Konfiguration** unter **Einstellung**, **Bevorzugte Einstellungen** aktiviert ist.
  - Vergewissern Sie sich, dass die **System-Audiosteuerung** in Ihrem **HDMI-CEC-Audiogerät** ordnungsgemäß eingerichtet ist. Weitere Informationen finden Sie im **Benutzerhandbuch** des Audiogeräts.

---

## USB-Anschluss

### Das Fernsehgerät zeigt den Inhalt des USB-Geräts nicht an.

- Stellen Sie das Gerät (**Kamera**) so ein, dass es **kompatibel** mit der „**Massenspeicherklasse**“ ist.

- Möglicherweise benötigt das USB-Gerät eine bestimmte Treibersoftware. Leider kann diese Software nicht auf das Fernsehgerät heruntergeladen werden.

**Meine Dateien werden im Menü Multimedia nicht angezeigt.**

- Es werden nicht alle Audio- und Bilddateien unterstützt. Siehe Abschnitt **8 Technische Daten**.

**Foto- und Musikdateien werden nicht unterbrechungsfrei wiedergegeben**

- Die Übertragungsrate wird von der Übertragungsleistung des USB-Geräts begrenzt.

---

**Computer (PC)**

**Die PC-Anzeige auf dem Fernsehgerät ist nicht stabil oder nicht synchronisiert.**

- Vergewissern Sie sich, dass am PC der richtige Auflösungsmodus ausgewählt ist. Siehe Abschnitt **8 Technische Daten**.

**PC-Dateien sind auf dem PC nicht auffindbar.**

- Überprüfen Sie, ob die Dateien in den Ordner eingefügt wurden.
- Es werden nicht alle Dateiformate unterstützt. Siehe Abschnitt **8 Technische Daten**.

**PC-Dateien werden nicht im PC-Netzwerkmenü angezeigt**

- Stellen Sie den PC-Medienserver so ein, dass Dateien gemeinsam mit dem Fernsehgerät genutzt werden. Weitere Informationen finden sie im Abschnitt **7.7.2** zum **Einrichten einer PC-Netzwerkverbindung**.

**PC-Dateien werden nicht wiedergegeben**

- Weitere Informationen finden sie im Abschnitt **8** zu **technischen Daten** für unterstützte Dateiformate.

---

**Netzwerkkabel trennen**

Wenn Sie das Netzwerkkabel vom TV-Hub trennen möchten, drücken Sie die Lasche am Stecker mit einem Stift oder einem Schraubenzieher herunter.

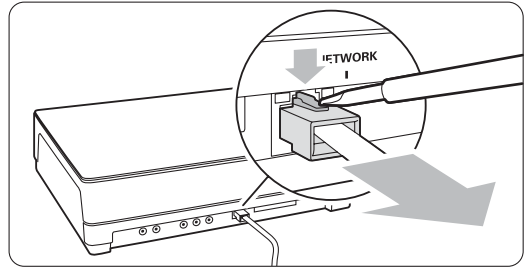

---

**Wenn sich das Problem nicht beheben lässt**

Schalten Sie das Fernsehgerät aus und anschließend wieder ein. Möglicherweise lässt sich das Problem hierdurch beheben. Ist dies nicht der Fall, setzen Sie sich mit dem Philips Kundendienstzentrum in Verbindung, oder informieren Sie sich auf der Philips Website [www.philips.com/support](http://www.philips.com/support).

Die Telefonnummern des Kundendienstzentrums sind auf der Rückseite dieses Handbuchs aufgelistet.

**Halten Sie bitte die Modellbezeichnung und die Produktnummer des Fernsehgeräts bereit, bevor Sie anrufen.**

Sie finden diese Nummern auf dem Verpackungsetikett oder auf dem Typenschild an der Unter- und Rückseite des Fernsehgeräts.

**⚠️ Warnung**

Versuchen Sie keinesfalls, das Fernsehgerät selbst zu reparieren.

# 10 Stichwortverzeichnis

100 Hz Clear LCD 13

## A

Active control 14  
Analog  
Fernsehsender 28  
manuelle Installation 28  
Anschlüsse  
Übersicht 31  
Antenne  
anschließen 7  
Kabel 7  
mit Geräten 31  
Aufstellen des Fernsehgeräts 5  
Automatische Einstellung 26  
Automatisches Format 14  
Automatischer Raumklang 15  
Automatische  
Lautstärkenanpassung 15  
Automatischer Uhrmodus 27

## B

Balance  
Ton 15  
Batterien 3,7  
Benennen von Geräten 38  
Bevorzugtes Audioformat 26  
Bild  
Format 14  
Menü 13  
Ordner 21  
Blu-ray Disc 36  
Breitbildformat 14  
Buchse für Kensington-Schloss 5

## C

CA-Modul 39  
Camcorder 37  
Code 20  
Common interface (CAM)  
Menü 39  
Schacht 31,39  
Computer (PC)  
anschließen 38  
Anzeigaufösungen 46

## D

Decoder  
Sender 39  
Demontieren des Standfußes 6

DHCP 40  
Digital  
Audioausgang 31  
Receiver 34  
Textdienste 17  
Testempfang 29  
Untertitelsprache 21

Dual I/II 15  
Dualbild 11  
DVB-T 5  
DVD  
anschließen 34  
Player 34  
Recorder 34,35  
Wiedergabe 9  
Dynamic  
Hintergrundbeleuchtung 13  
Kontrast 13

## E

EasyLink 33  
Eingeben von Code 20  
Einschalten 8  
Einschalttimer 19  
Einstellung  
Aktualisierung 29  
automatisch 26  
manuell 28  
Menü 27  
PC Netzwerk 40  
Einstellungen-Hilfeprogramm 12  
EPG (Elektronische  
Programmzeitschrift) 18  
Energiesparend 12  
Entzerrer 15  
Erweiterte Schärfe 13  
Extern 1, 2, 3 (EXT) 31

## F

Farbe  
Menü 13  
Optimierung 14  
Tasten 4,10  
Farbton 13  
Farbweiß 13  
Favoritenliste 17  
Fehlerbehebung 48  
Feinabstimmung 28  
Fernbedienung  
Batterien 7

Fernbedienung  
Modus 10  
Übersicht 10  
Fernsehen 8  
Fotoanzeige 21

## G

Gerät  
anschließen 32  
benennen 38  
wiedergeben 8

## H

HDCP 32  
HDMI-Anschluss 32  
HD-Digital Receiver 36  
HD Natural Motion 13  
Helligkeit 13  
Home Entertainment-System 35  
Hörbeeinträchtigte 26

## I

Intelligente Einstellungen 11

## K

Kabel  
HDMI 32  
Scart 32  
YPbPr 32  
Video 32  
Kamera (Foto) 37  
Kindersicherung 20  
Kontrast 13  
Kopfhörer  
anschließen 4, 31  
Lautstärke 15

## L

Land-Auswahl 26  
Lautstärke  
Schiebereglern 15  
Taste 10

## M

Menü (Taste) 11  
Mono 15  
MPEG-Artefaktunterdrückung 13  
Musik 21

**N**

Netzkabel 7  
Netzwerkeinrichtung 40  
  Netzwerkkabel trennen 50  
Neuanordnen der Sender 28  
NTSC-Farbton 13

**O**

OK (Taste) 10

**P**

Perfect Pixel HD 13  
Personalisiertes Farbweiß 13  
Pflege des Bildschirms 3  
Position 49  
Programmlautstärke 15  
Programmähltasten 11

**R**

Radiosender 23  
Rauschunterdrückung 13  
Recorder 35  
Recycling 3  
Reinigung des Bildschirms 3

**S**

Satellitenempfänger 35  
Scart-Anschluss 32  
Schwarzwert 13  
Schärfe 13  
Sehbeeinträchtigte 15  
Sender  
  Favoritenliste 17  
  Installation 26  
  Liste "Alle Sender" 17  
  neu anordnen 29  
  speichern/installieren 28  
  Verriegelung 20  
  Verwaltung 29  
  vorheriger 10  
Sicherheit 3  
Sleeptimer 19  
Software-Aktualisierungen 23  
Sommerzeit 27  
Spielekonsole 37  
Sprache  
  Audio 15  
  Menü 26  
  Untertitel 21  
Standby 8  
Stereo 15  
Stummschalttaste 10  
Suchen  
  Sender 28  
  Videotextseiten 16

Super Zoom 14

**T**

Taste(n)  
  am Fernsehgerät 4  
  auf der Fernbedienung 4, 10  
  Farbe 10  
Technische Daten 51  
Timer 19  
Ton  
  Menü 15  
  Raumklang-Modus 15  
TOP-Text 16  
TV Lautsprecher 15  
TV-Menüs 11

**U**

Uhr 27  
Umbenennen 28  
Unbewegliche Bilder 3  
Unskaliert 14  
Untertitel 21  
  Sprache 21  
  verschieben 14  
USB  
  Anschluss 31  
  Fotoanzeige 21  
  Gerät 21

**V**

Verbindung  
  beste 32  
  einrichten 38  
  Übersicht 31  
Verriegelungen 20  
VGA 38  
Videorecorder  
  anschießen 35  
Videokabel 32  
Videoformate 51  
Videotext 15  
  digital 17  
  Dualbild 16  
  Menü 16  
  Seite 15  
  Sprache 16  
  Videotext 2.5 17

**W**

Wandmontage 6  
Weißpunkt 13  
Werksvoreinstellungen 30  
Wiederherstellen von  
  Standardeinstellungen 30

**Y**

YPbPr 32

**Z**

Zeitzone 27  
Zoom 14  
Zifferntasten 10



---

## Contact information

---

Type no. \_\_\_\_\_

Product no. \_\_\_\_\_



België / Belgique 078 250 145	€0.06/min	Italia 8403 20086	€0.08/min	Svenska 08 5792 9100	Local
Danmark 3525 8759	Local	Luxembourg 40 6661 5644	Locale	Suomi 09 2311 3415	Local
Deutschland 01803 386 852	€0.09/min	Nederland 0900 8407	€0.10/min	United Kingdom 0870 900 9070	Local
France 0821 611 655	€0.09/min	Norge 2270 8111	Local		
ΕΛΛΑΣ 0 0800 3122 1280	Δωρεάν	Österreich 0810 000205	€0.07/min		
España 902 888 784	€0.10/min	Portugal 2 1359 1442	Local		
Ireland 01 601 1777	Local	Schweiz / Suisse / Svizzera 0844 800 544	Local		



Specifications are subject to change without notice  
Trademarks are the property of Koninklijke Philips Electronics N.V.  
or their respective owners  
2008 © Koninklijke Philips Electronics N.V. All rights reserved

[www.philips.com](http://www.philips.com)



Printed in Belgium