

Om denne brugervejledning

DA

Denne manual indeholder alle de oplysninger, du skal bruge i forbindelse med tilslutning og betjening af dit nye tv. Læs også de hjælpetekster, der vises nederst på skærbilledet.



Hvis et spørgsmål ikke bliver besvaret, eller hvis du ikke finder en løsning på et problem, du har med dit tv, i afsnittet "Fejlfinding", skal du kontakte dit lokale Philips Kundecenter. Se i den lille medfølgende "Worldwide guarantee"-folder.

Sørg for at have oplysninger om model og produktnummer klar, inden du ringer til Philips Kundeservice. Du finder disse oplysninger på bagsiden eller i bunden af tv'et eller på emballagen.

Model: 37-42PF9731D/10; 42PF9831D/10

Produktnr.:

Indhold

Sikkerhedsadvarsler	2	Sådan oprettes video- og audiotilslutninger .	46
Kom godt i gang	3	Oversigt over sidepanelet	47
Brug af fjernbetjeningen RC4401/4420/01 . . .	5	Oversigt over bagpanelet	48
Brug af option-tasten	8	Tilslut:	
Taster på højre side af tv'et	8	en video- eller dvd-optager	48
Indledning: Digitalt tv	9	to video- eller en video- og dvd-optager .	50
Tænd for tv'et	9	en satellitmodtager	50
Førstegangsinstallering	9	en dvd-afspiller, en hd-modtager/ spilkonsol	51
Sådan bruges menuerne	12	en dvd-afspiller eller en hd-modtager . . .	51
Brug af indstillinger i tv-menuen	14	en dvd-afspiller, en satellitmodtager eller en hd-modtager	52
Justering af indstillinger i menuen Billede	16	en pc	53
Justering af indstillinger i menuen Lyd . . .	19	en Home Cinema-forstærker	54
Nyd Ambilight	21	Brug af stikket til Fælles interface	55
Justering af indstillinger i menuen Muligheder	24	Valg af tilsluttet udstyr	56
Søg efter og gem tv-kanaler	28	Optagelse på en optager	56
Omplacér kanalnummerlisten	31	Taster til audio- og videoudstyr	57
Manuel netværksinstallering	32	Fejlfinding	58
Angivelse af dine præferencer	32	Bilag 1: Softwareopgradering til Philips-tv med bærbar hukommelse	60
Valg af tilslutninger	33	Bilag 2 - Philips tv-diasshow-format med baggrundsmusik	63
Valg af kanalnummer til dekoder	34	Bilag 3 - Philips tv - Emner vedr. digitalkamera og USB	65
Genindstilling til fabriksindstillinger	34	Bilag 4 - Emner vedr. ekstraudstyr, der er tilsluttet ved hjælp af et HDMI-stik	66
Sådan opgraderes tv-softwaren	35	Indeks	67
Oprettelse af en favoritliste	36	Genanvendelse	68
EPG (elektronisk programguide)	37	Produktinformation	68
Multimedia-browser	39		
Tekst-tv	43		

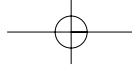

DA

Sikkerhedsadvarsler

Generelt

Slut ikke strøm til tv'et eller hæng det op på væggen, før alle tilkoblinger er foretaget.

- Du kan anbringe eller hænge tv'et, hvor du vil. Men vær opmærksom på, at luften skal have fri adgang til ventilationsrillerne.

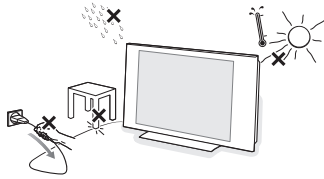

- Stil ikke tv'et i indelukkede omgivelser som f.eks. en bogreol eller lign.
- For at undgå farlige situationer må der ikke være åben ild som f.eks. stearinlys i nærheden af tv'et.
- Udsæt det heller ikke for varme, direkte sollys, regn eller vand.
- Undgå dryp eller sprøjt.

Vedligeholdelse af skærmen

Rør ikke, tryk ikke, skrub ikke eller gnid ikke på skærmen med noget hårdt, da dette kan ridse, ødelægge eller beskadige skærmen permanent. Tør heller ikke skærmen af med støvklude med kemiske midler.

Rør ikke ved skærmoverfladen med bare hænder eller fedtede klude (visse typer kosmetik er skadelige for skærmen). Tag strømmen fra tv'et før skærmen rengøres.

Hvis overfladen er blevet snavset, tørres den forsigtigt af med en blød, absorberende klud eller andet blødt materiale som f.eks. et vaskeskind dyppet i lidt vand. Brug ikke acetone, toluol eller sprit, da dette forårsager kemisk skade. Brug ikke rengøringsvæsker eller aerosolrensere. Tør spyt eller vanddråber af med det samme. Hvis de har kontakt med skærmen igennem lang tid, kan det forårsage deformationer og faldede farver.

Stationære billeder på tv-skærmen

På plasma eller LCD-skærmpaneler kan visning af det samme billede i lang tid påvirke, at et fastbrændt billede vises permanent på skærmen.

Tv'et bør normalt bruges til visning af billeder, der udfylder hele skærbilledet, skifter og er i konstant bevægelse.

Eksempler på stillestående billeder (denne liste er ikke udtømmende, og andre typer end de nævnte kan derfor forekomme):

- Tv- og dvd-menuer: Oversigter over indhold på dvd-diske.

- Sorte bjælker: Hvis der vises sorte bjælker i venstre og højre side af skærmen, anbefales det at skifte til et billedformat, hvor billedet udfylder hele skærmen.
- Tv-kanal-logoer: De er et problem, hvis de er lysstærke og stationære. Det er mindre sandsynligt, at grafik, der er i bevægelse, eller hvor kontrasten er svag, forårsager en uensartet ældning af skærmen.
- Aktiemarkeds-streamere: Vist nederst på tv-skærmen.
- Logoer og priser, der vises på shoppingkanaler: Vist konstant eller gentagne gange det samme sted på tv-skærmen. Eksempler på stillbilleder omfatter også logoer, computerbilleder, ure på skærmen, tekst-tv og billeder vist i 4:3-format, statiske billeder eller tegn osv.

Tip: Reducér kontrast og lysstyrke, når du bruger tv'et

Vær meget opmærksom på disse bemærkninger. Garantien dækker ikke i skader som følge af, at der ikke tages hensyn til de ovenfor nævnte sikkerhedsadvarsler om still-billeder.

Elektriske, magnetiske og elektromagnetiske felter ("EMF")

- Philips Royal Electronics producerer og sælger mange produkter til forbrugermarkedet, der i lighed med alle elektroniske apparater generelt kan sende og modtage elektromagnetiske signaler.
- Et af Philips' væsentligste virksomhedsprincipper er at træffe alle nødvendige sundheds- og sikkerhedsmæssige foranstaltninger for vores produkter, overholde alle gældende lovkra og sikre, at produkterne ligger langt inden for de gældende EMF-standarter på produktionstidspunktet.
- Philips engagerer sig i at udvikle, producere og markedsføre produkter, der ikke er sundhedsskadelige.
- Philips bekræfter i henhold til de videnskabelige beviser, der er tilgængelige på indeværende tidspunkt, at produkterne er sikre at anvende til den påtænkte anvendelse, hvis de håndteres korrekt.
- Philips spiller en aktiv rolle i udviklingen af internationale EMF- og sikkerhedsstandarter, så virksomheden kan anticipere videreudviklingen inden for standardisering med tidlig integration i produkterne.

Pixel – egenskab

Fjernsynets display er fremstillet med højteknologisk præcision og har et stort antal farvepixels. Skønt der er effektive pixels (99,99% eller mere) kan der uafbrudt vises sorte prikker eller oplysende prikker (rød, grøn, blå) på skærmen. Dette er snarere et strukturel egenskab for display (med industriel standard). Det har ikke at gøre med en manglende funktion.

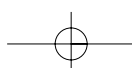

Kom godt i gang

DA

Inden du starter

Advarsel: Undlad at tilslutte strømkalet til stikket nederst på tv'et og til en stikkontakt eller at hænge tv'et op på væggen, før alle tilslutninger er foretaget.

Før du tænder for dit tv, skal du tilslutte dit ekstraudstyr. Se Sådan oprettes video- og audiotilslutninger, s. 46.

Oversigt over det bageste tilslutningspanel

En lang række audio- og videoudstyr kan tilsluttes til tv'et. Se Sådan oprettes audio- og videotilslutninger, s. 46.

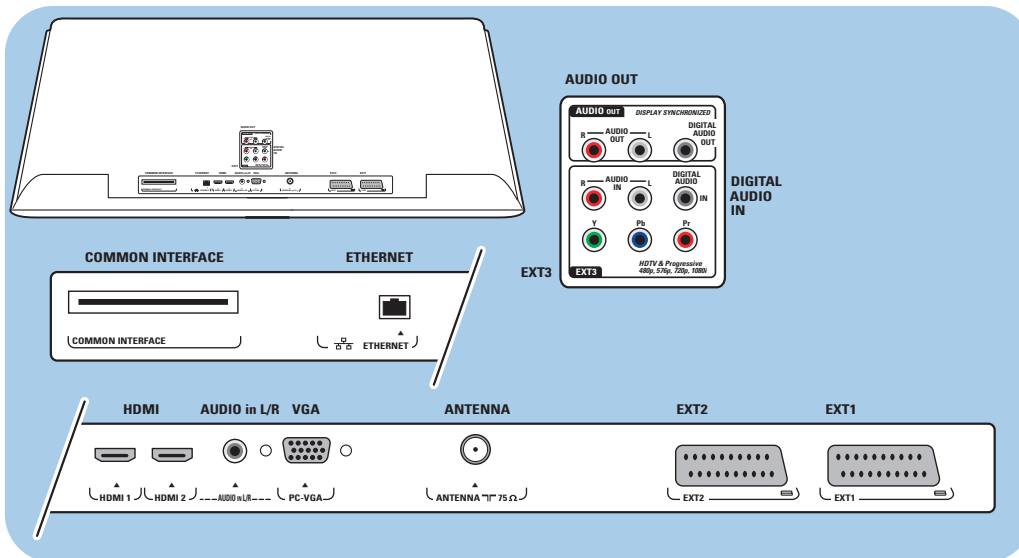

- EXT1** tager CVBS, RGB og Audio L/R;
- EXT2** tager CVBS, S-VIDEO, RGB, Audio L/R;
- EXT3** tager YPbPr og Audio L/R;
- HDMI 1 og 2;**
- VGA** tager VGA, SVGA, XGA og 480p, 576p, 1080i og Audio L/R.

Understøttede videoformater: 480i, 480p, 576i, 576p, 720p, 1080i.

Advarsel: Frakobl alle strømadaptere, inden du tilslutter udstyret.

Tip: Da RGB giver bedre billedkvalitet, anbefales det at tilslutte eksternt udstyr med en RGB-udgang til **EXT1** eller **EXT2**.

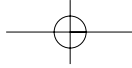

DA

Kom godt i gang (fortsat)

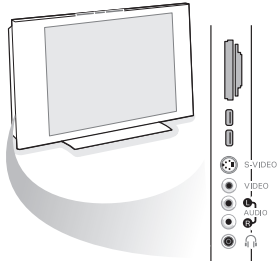

Oversigt over tilslutningspanelet i siden

- Sådan tilsluttes et kamera, et videokamera eller et videospil, se Sådan oprettes video- og audiotilslutninger, s. 47.
- Sådan tilsluttes hovedtelefoner, se Sådan oprettes video- og audiotilslutninger, s. 47.
- Sådan tilsluttes en USB-enhed eller hukommelseskort, se Multimedia browser, s. 39.

Tilslutning af antenne

- o Tilslut antenneledningen til antennestikket  nederst på tv'et, og kontrollér, at det sidder korrekt.

Tip: Brug det medfølgende støjafskærmende kabel for at få den bedste kvalitet.

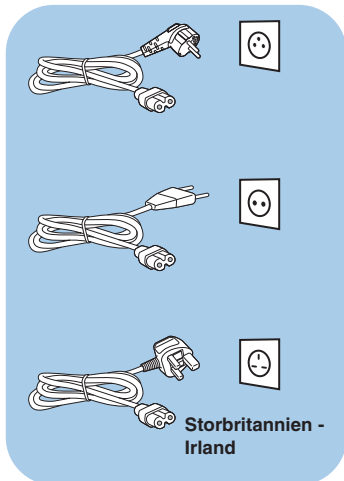

Tilslutning af strømmen

- o Indsæt det medfølgende strømkabel i netstikket nederst på tv'et og i en stikkontakt på væggen.

Advarsel: Kontrollér, at netspændingen i stikkontakten svarer til den netspænding, som er angivet på etiketten på tv'ets bagside.

Fjernbetjening

- o Indsæt de to medfølgende batterier (Type R6-1,5V). Sørg for at vende batterierne den rigtige vej (se efter + og - i batteriernes ender, og sørg for, at de passer til markeringerne i batterirummet).

For de fleste taster gælder det, at funktionen aktiveres, når du trykker på dem. Hvis der trykkes en gang til på tasten, deaktiveres funktionen.

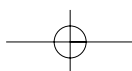

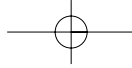

Brug af fjernbetjeningen RC4401/01 - RC4420/01

DA



Standby

Tryk på denne tast for at aktivere eller deaktivere tv'ets standbytilstand. Når der skiftes til standby, tændes der en rød lampe på tv'et.

Vigtigt: Tv'et slukkes aldrig helt, medmindre strømkablet tages ud af stikkontakten.

TV Tryk på denne tast for at vælge tv-tilstand.

DVD STB VCR AUX

Tryk på en af disse taster for at vælge en af de systemtilstande, fjernbetjeningen kan bruges i. Se taster til Audio- og videoudstyr, s. 57.

DEMO Tryk på denne tast for at slå demo-menuen til eller fra.

Farvetaster

- Når der er tilknyttet funktioner til farvetasterne, vises farvetasterne på skærmen.
- Sådan vælges en side i tilstanden Tekst-tv.

VALG

- Åbner og lukker menuen Hurtig adgang, der indeholder nogle få ofte brugte valgmuligheder, f.eks. Billedformat.
- I tilstanden Tekst-tv kan du ved at trykke gentagne gange på tasten forstørre visningen af tekst-tv-siden. Se Tekst-tv på side 44.

Sådan åbnes og lukkes den elektroniske programguide. Se EPG (Electronic Programme Guide) på side 37.

Markørtaster

Tryk på op/ned, venstre/højre på markørtasterne for at løbe igennem menuerne.

OK - Bruges til aktivering af en tilstand

- Starter afspilning af indhold i multimedia-browserapplikationen.

BROWSE/MENU:

Åbner og lukker hovedmenuen. Se Sådan bruges menuerne på side 12.

Tekst-tv Til/Fra

Tryk på tasten for at aktivere tekst-tv. Se Tekst-tv på side 43. Kun relevant i Storbritannien: Interaktivt tv med digital teksttjeneste.

Vigtigt: Der bliver ikke vist interaktive tv-kanaler på alle kanaler samtidig.

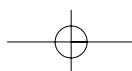
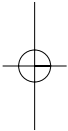
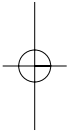



▲ Lydstyrke

Tryk + eller - for at regulere på lydstyrken.

⊗ Tasten Lydløs: Slår lyden fra eller til.

+P- Valg af kanal

- Gennem søgning af de tv-kanaler og udstyr, der er gemt og markeret på listen over favorit-tv-kanaler.
- Valg af en side i Tekst-tv-tilstand.
- Hurtig gennem søgning af lister i menuer.
- Tænder for tv'et, når det er i standby.

0/9 Taltaster

Valg af en tv-kanal mellem 0 og 999.

AV Valg af ekstraudstyr

Se Installeringsmenu, Vælg dine tilslutninger, s. 33.

P+P Forrige kanal

Tryk for at skifte mellem den aktuelle og den tidligere anvendte fjernsynskanal.

Ambilight - MODE

Ambilight: Tryk for at slå Ambilight til eller fra. For indstillingerne Ambilight, se Brug af indstillinger i tv-menuen, Nyd Ambilight, s. 21.

MODE: Tryk flere gange på denne tast for at gå igennem Ambilight-indstillingerne.

Bemærk: Når tv'et er i standby, og du tænder for Ambilight, aktiveres Ambilight. Det er kun i dette tilfælde, at der er færre tilstande at vælge imellem.

◀ ▶ Taster til lyd- og videoudstyr

Se taster til Audio- og videoudstyr, s. 57.

Se funktionstaster til Multimedia browser, s. 42.

■ CANCEL (Annuler)

Kun relevant i Storbritannien: Interaktivt tv med digital teksttjeneste.

Tryk på denne tast, hvis du vil annullere disse specialtjenester (og funktionsbjælken nederst på skærmen).

● ingen funktion

i+ Oplysninger på skærmen

Tryk for at gengive oplysningerne (hvis de findes) om den valgte fjernsynskanal og om selve programmet.

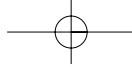

Brug af fjernbetjeningen RC4401/01 - RC4420/01 (fortsat)

DA



12 Dobbeltskærm/PIP

Tryk på **12** tasten for at tænde eller slukke for Dobbelt-skærmen eller PIP, afhængigt af størrelsen valgt på PIP-format, s. 24.

PIP tillader at fremkalde en subskærm på hovedskærmen, så De kan se to TV kanaler eller en TV kanal og billeder fra et periferisk udstyr på samme tid.

Dobbeltskærmen muliggør at opdele hovedskærmen i to subskærme, så at det bliver muligt at se samtidigt på to TV kanaler eller på en TV kanal og en ekstern kilde eller en kombination af en af dem og Text-TV (se s. 43).

Bemærk: Måske er ikke alle disse kombinationer mulige. I dette fald vises der en meddelelse på skærmen.

1. Tryk på markørens venstre/højre side for at få PIP-vinduet til at lyse op eller venstre/høre skærm på Dobbeltskærmen
2. Tryk på **-P+** tasten eller **AV** tasten eller de numeriske cifertaster for at skifte TV kanal, eksterne kilder eller siderne på tekst-TV på den oplysende skærm.

Bemærk: Oplysningerne på skærmen forevises når der skiftes kanal og henviser altid til den oplysende skærm.

3. Tryk på **12** tasten igen for at tage tilbage til den fulde hovedskærm. Fjernsynet går tilbage til det billede, som blev forevist på Dobbeltskærmen eller PIP-modus.

Bemærk:

- Audio spilles kun fra hovedskærmen, når PIP var blevet valgt, eller fra venstre skærm, når Dobbeltskærmen var blevet valgt.
- Vælges Dobbeltskærmen, så er der to mulige størrelser: fuld skærm eller reduceret. Multimedia browser indhold forevises altid ved fuld skærm.
- Aktiveres PIP eller Dobbeltskærm, og låses en TV kanal eller en kilde, så gengives billedet i grå farve. Oplysningerne på skærmen forevises når der skiftes kanal og henviser altid til den oplysende skærm.

Omskriv PIP-skærmens position

1. Tryk på markørens højre side for at få PIP-skærmen til at lyse op.
2. Tryk på fjernbetjeningens røde farvetast for at vælge Position.

Bemærk: Hvis ikke der foretages nogen aktivitet, så forsvinder funktionsbjælken nederst på skærmen efter nogle sekunder.

3. Anvend markørens taster for at definere positionen på PIP-skærmen.

FAV Visning af kanallisten.

Du kan oprette op til fire favoritlister.

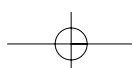

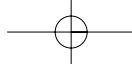

DA

Brug af OPTION-tasten



Hurtig adgang
Digital audio sprog
Digitalt undertekstsprog
Undertekst
Billedformat
Udligningsudstyr
PIP-format
Klokken

Du kan bruge tasten **OPTION** til at få vist menuen Hurtig adgang, der giver dig direkte adgang til visse muligheder og menupunkter.

1. Tryk på tasten **OPTION**.
 - Menuen Hurtig adgang vises.
2. Brug markør op/ned til at vælge et menupunkt.
3. Tryk på **OK** for at gå til det valgte menupunkt i tv-menuen. (Med undtagelse af valgmuligheden Klokken).
4. Foretag dine valg med markørtasterne.
5. Tryk på tasten **OPTION** for at afslutte.

Bemærk: Digitalt relaterede menupunkter er kun tilgængelige for tv-programmer, der udsendes digitalt.

Digitalt audiosprog:

Se Justering af indstillinger i menuen Lyd, s. 19.

Digitalt undertekstsprog:

Se Justering af indstillinger i menuen Muligheder, s. 24.

Undertekster:

Se Justering af indstillinger i menuen Muligheder, s. 24.

Billedformat:

Se Brug af indstillinger i tv-menuen, Justering af indstillinger i menuen Billede, s. 18.

Equalizer:

Se Brug af indstillinger i tv-menuen, Justering af indstillinger i menuen Lyd, s. 19.

Klokken:

- Vælg dette for at aktivere og deaktivere ur-visningen på skærmen.

Taster på højre side af tv'et

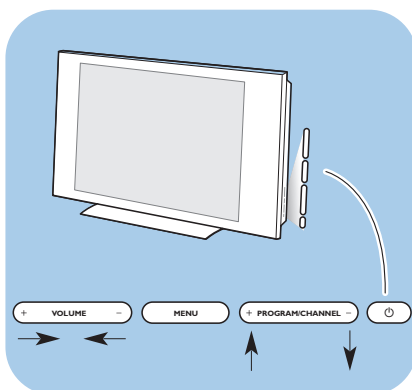

Hvis du mister fjernbetjeningen, eller den går i stykker, kan du stadig, ud over at vælge kanal og justere lydstyrken, ændre nogle af de grundlæggende indstillinger ved hjælp af tasterne, der findes på siden af tv'et.

- Tryk på netkontakten for at tænde eller slukke for tv'et.

MENU-tasten kan bruges til at kalde tv-menuen frem uden at bruge fjernbetjeningen.

- Brug **VOLUME** - og + og **PROGRAM/CHANNEL**-tasterne - og + til at vælge menupunkter.

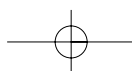

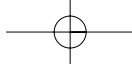



Indledning: Digitalt tv

DA

Udover traditionelle, analoge transmissioner kan du også modtage digitale transmissioner via en digital tag- eller loftmonteret antenne i de lande, hvor disse signaler er tilgængelige, og som dette tv understøtter. Find ud af, om det land, du befinder dig i og har valgt under installationen (se nedenfor), understøtter digital videotransmission via antenne. På www.philips.com/support kan du se listen over de lande, der understøtter digital videotransmission, spørg din lokale forhandler eller check mærkatene på bagsiden af dit tv.

Bemærk: For digitale tv-kanaler via en kabelforbindelse har du brug for en ekstra dekoder. For digitale tv-kanaler via satellit kræves en satellitmodtager og en udendørs monteret parabol. Desuden tilbyder nogle internetudbydere også digitale tv-kanaler via bredbånd samt modtagere.

Tænd for tv'et

- Tryk på netafbryderen  på siden af tv'et.
 - En indikator foran på tv'et lyser, og skærmen bliver tændt.
- Hvis tv'et er i standby, skal du trykke på tasterne **-P+** eller på tasten  på fjernbetjeningen.

Bemærk: Første gang (og kun første gang), du tænder tv'et, vises et velkomstskræmbillede og derefter indstillingsproceduren. Se Førstegangsstilling.

Førstegangsstilling

Første gang (og kun første gang), du tænder tv'et, vises et velkomstskræmbillede og derefter indstillingsproceduren. Indstillingsproceduren, som består af en række skræmbilleder, der leder dig gennem indstillingen af tv'et. Følg instrukserne på skærmen.

Bemærk: Hvis tv'et har været indstillet før, og/eller du vil ændre førstegangsstillingen, skal du gå til Brug af indstillinger i tv-menuen på side 14.

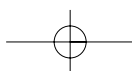

DA

Førstegangsindstilling (fortsat)

**Trin 1: Vælg sproget til menuer på skærmen**

Efter velkomstskærbilledet bliver du bedt om at vælge sproget for tv'ets menuer på skærmen. Sproget til overskriften og de oplysninger, der vises på skærmen, bliver ved med at skifte. Sproget til digital lyd og digitale undertekster vil også blive indstillet til det valgte menusprog.

1. Tryk på markør op/ned for at fremhæve dit sprog.
2. Tryk på **OK** på fjernbetjeningen.
3. Fortsæt ved at følge instruktionerne på skærmen.

Trin 2: Afslut proceduren til førstegangsindstilling af tv'et

1. Tryk på den grønne tast på fjernbetjeningen, når Fjernsyn er fremhævet.
2. Vælg det land, du befinder dig i nu.

Bemærk:

- Hvis du ikke vælger det rigtige land, kommer kanalnummereringen ikke til at svare til standarden for dit land.
- Hvis tv'et ikke understøtter DVB-T for det land, du har valgt, vil digitalt relaterede menupunkter ikke være tilgængelige.

3. Tryk på den grønne knap på fjernbetjeningen for at starte den automatiske indstilling af kanaler.
 - ▷ Der søges efter alle tilgængelige digitale tv- og radiokanaler samt alle analoge tv-kanaler, og de bliver automatisk gemt. Dette tager nogle få minutter. Når søgningen er udført, viser menuen antallet af fundne digitale og analoge kanaler.

Bemærk:

- Tilgængeligheden af modtagelse af digitale jordbaserede tv-kanaler afhænger af det valgte land.
- Hvis du vælger at indstille tv-kanalerne på et senere tidspunkt, skal du vælge Auto-installation i tv-menuen og derefter Indstilling, kanaler for at søge efter tilgængelige kanaler.

4. Tryk en gang til på den røde tast, når søgningen er udført.

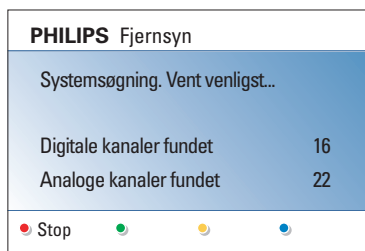
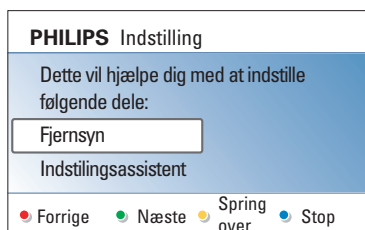

Førstegangsindstilling (fortsat)

DA

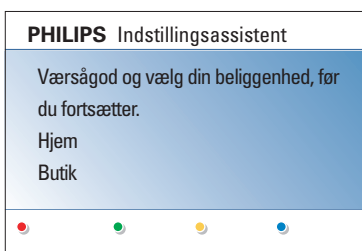
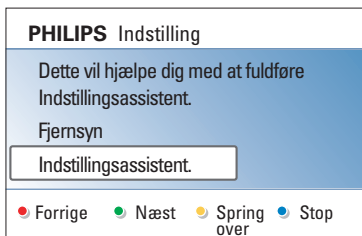

Trin 3: Indstillingsassistent: Vælg dine tv-indstillinger

Ved hjælp af flere delte og hele skærme bliver du bedt om at vælge dine foretrukne indstillinger for billede, lyd og Ambilight, så du til sidst har de indstillinger, du er mest tilfreds med.

1. Tryk på den grønne tast på fjernbetjeningen for at åbne menuen Indstillingsassistent.
2. Vælg din lokalitet ved hjælp af markøren op/ned.
 - Hvis du vælger **Butik**, bliver Indstillings-assistent sprunget over. Tv-parametrene for billede, lyd og Ambilight vil derefter blive sat til de foruddefinerede faste indstillinger. Tryk igen på den grønne tast for at fortsætte.
 - Hvis du vælger **Hjem**, vises Indstillingsassistent.
3. Brug markør venstre/højre for hver gang at vælge det foretrukne skærbillede.
4. Brug den grønne tast hver gang til at bekræfte dit valg og gå videre til det efterfølgende skærbillede.
 - De følgende punkter vil blive vist i rækkefølge. I overskriften vises antallet af skærbilleder, der er udført, og det samlede antal skærbilleder. Indstillingsassistent fører dig igennem indstillingerne i denne rækkefølge: Billede, Lyd og Ambilight.
5. Tryk igen på den grønne tast for at gemme alle indstillingerne og vende tilbage til menuen tv-installering.

Bemærk: Hvis du springer over eller stopper Indstillingsassistent, bruges de standardindstillinger, Philips har valgt for dig.

6. Tryk igen på den røde tast for at afslutte proceduren til førstegangsindstilling og vise den første gemte tv-kanal.

Bemærk: Du kan på et hvilket som helst tidspunkt nulstille dine indstillinger eller justere indstillinger for Billede, Lyd og Ambilight uafhængigt af hinanden fra menuen tv-indstillinger. Se side 14, Brug af indstillinger i tv-menuen. Hvis du vil styre indstillinger for særlige tv-funktioner, muligheder eller ekstraudstyr, skal du se s. 24, Justering af indstillinger i menuen Muligheder.



Fjernsyn	Tv-menu
	Tv-kanaler
	Programmets vejledn.
Multimedia	Medie-server

Tv-menu	Tv-indstillinger
Tv-indstillinger	Indstill. assistent
Muligheder	Til standard igen
Installering	Billede
	Lyd
	Ambilight
Info	

Indledning

En masse vejledende instruktioner, hjælpetekster og meddelelser vises på tv'et, når du bruger menuerne eller forsøger at udføre en aktivitet.

Læs de hjælpetekster, der vises for det fremhævede punkt. De farvede taster nederst på skærbilledet henviser til de forskellige handlinger, der kan udføres.

Tryk på den tilsvarende farvetast på fjernbetjeningen for at udføre en påkrævet eller ønsket handling.

Bemærk: Digitalt relaterede menupunkter er kun tilgængelige for tv-programmer, der udsendes digitalt.

- Tryk på **MENU/BROWSE**-tasten på fjernbetjeningen.
 - Hovedmenuen bliver vist på skærmen.
 - **Tv-menu** giver dig adgang til tv-menuen. Se nedenfor.
 - **Tv-kanaler** giver dig adgang til listen over tv-kanaler og til at oprette op til fire favoritlister med dine foretrukne tv-kanaler og digitale radiostationer. Se Oprettelse af din liste med foretrukne kanaler på side 36.
 - **Programmets vejledning** giver dig adgang til detaljerede oplysninger om de enkelte digitale tv-programmer. Afhængigt af typen af elektronisk programoversigt får du adgang til oversigten over planlagte digitale tv-programmer og du kan nemt vælge og få vist et program. Se EPG (Electronic Programme Guide) på side 37.
 - **Multimedia** giver dig adgang til Multimedia-browserapplikationen. Du kan få vist dine personlige multimediefiler. Multimedia vises kun, når en USB-enhed er tilsluttet. Se Multimedia-browser på side 39.
- Brug markør op/ned til at fremhæve og vælge et menupunkt.
- Brug højre markør for at aktivere det fremhævede menupunkt.
 - Højre panel viser indholdet af det fremhævede menupunkt.

Sådan bruges menuerne (fortsat)

DA

Tv-menu	Tv-indstillinger
Tv-indstillinger	Indstill. assistent
Muligheder	Til standard igen
Installering	Billede
	Lyd
	Ambilight
Info	

4. Brug markør op/ned til at vælge et menupunkt.
 - **Tv-indstillinger** giver dig mulighed for at justere indstillingerne for billede, lyd og Ambilight
 - **Muligheder** giver dig mulighed for at justere indstillingerne for særlige tv-funktioner
 - **Installering** gør det muligt for dig
 - at vælge dit foretrukne sprog.
 - at søge efter og gemme tv-kanaler.
 - at indstille eller justere diverse specialfunktioner.
 - at vælge tilsluttet ekstraudstyr.
 - at definere et eller flere kanalnumre som dekoderkanalnummer.
 - at nulstille indstillingerne for billede, lyd og Ambilight til fabriksindstillingerne.
 - at opgradere din tv-software.
5. Tryk på højre markør for at aktivere det fremhævede menupunkt.
 - Indholdet i højre panel bliver flyttet over i det venstre panel, og i højre panel vises nu indholdet i det punkt, der netop er blevet fremhævet i venstre panel.

Bemærk: I nogle tilfælde er det vigtigt, at der er mulighed for at få vist billedet, mens indstillingerne justeres. Det betyder, at de øvrige menupunkter er skjulte, når fremhævningspanelet vises i panelet til højre. Når der trykkes på venstre markør, vises de skjulte menupunkter igen, og det fremhævede flyttes til venstre panel.

6. Tryk på tasten **MENU/BROWSE** for at afslutte hovedmenuen.

Fjernsyn	Tv-menu
	Tv-kanaler
	Programmets vejledn.
Multimedia	Medie-server

Tv-menuen giver dig adgang til og mulighed for at ændre indstillinger og præferencer, hvis du vil ændre indstillingerne for førstegangsindstilling og/eller hvis du vil justere indstillingerne for særlige tv-funktioner, egenskaber og ekstraudstyr.

Justering af billed-, lyd- og Ambient-indstillinger

Tv-menu	Tv-indstillinger
Tv-indstillinger	Indstill. assistent
Muligheder	Til standard igen
Installering	Billede
	Lyd
	Ambilight
Info	

1. Tryk på **MENU/BROWSE**-tasten på fjernbetjeningen.
 - Hovedmenuen vises på skærmen.
2. Vælg **Tv-menu**, og tryk på markør højre.
 - Tv-menuen vises.
3. Vælg **Tv-indstillinger**, og tryk på højre markør.
 - Menuen TV indstillinger bliver flyttet til venstre panel.
4. Tryk på tasten **MENU/BROWSE** for at afslutte menuen.

For gøre det nemmere at ændre tv'ets indstillinger, er der 3 måder, du kan gøre det på.

A. Du kan bruge Indstillingsassistent til at ændre indstillinger på en nem måde

For hvert valg, du foretager, skal du trykke på den grønne tast for at bekræfte valget.

1. Vælg **Indstillingsassistent**, og tryk på højre markør.
 - Ved hjælp af flere delte og hele skærme bliver du bedt om at vælge dine foretrukne indstillinger for billede, lyd og Ambient, så du til sidst har de indstillinger, du er mest tilfreds med.
 - Se Førstegangsindstilling, trin 3: Indstillingsassistent: Vælg dine tv-indstillinger på side 11.
2. Tryk på den grønne tast for at vende tilbage til tv-menuen.

Brug af indstillinger i tv-menuen (fortsat)

DA

Tv-menu	
Tv-indstillinger	Til standard igen
Indstill. assistent	Current
Til standard igen	Naturlig
Billede	Livagtig
Lyd	Subtil
Ambilight	
Info	

B. Anvendelse af standardindstillinger (om tilstedeværende)

Det her tillader dig at vælge en af standard syn- og hørelsesindstillingerne.

1. Valg **Til standard igen** og tryk på højre markør.
 - ▷ Der vises en menu som du kan vælge en af de forud definerede fabriksindstillinger med.
 - ▷ **Hidtidig** viser dine hidtidige syn- og hørelsesindstillinger.
 - ▷ Hvis du vælger **Naturlig**, får du mulighed for at sætte indstillingerne for billede, lyd og Ambilight til de anbefalede standardværdier. Dette vil i de fleste tilfælde resultere i den bedst afbalancerede tv-oplevelse.
 - ▷ Hvis du vælger **Livagtig**, får du mulighed for at angive høje værdier for billede, lyd og Ambilight og på denne måde gøre fuld brug af tv'ets muligheder.
 - ▷ Hvis du vælger **Subtil**, får du mulighed for at sætte indstillingerne for billede, lyd og Ambilight, så de mest nøjagtigt gengiver indholdet i originalkilden.
2. Tryk på den grønne tast for at lagre de udvalgte indstillinger.

C. Individuel indstilling af billede, lyd og Ambilight.

- Vælg **Billede, Lyd** eller **Ambilight**, og tryk derefter på højre markør.
 - ▷ Der vises en menu, som gør det muligt for dig at finjustere indstillingerne for billede, lyd og ambilight.
 - ▷ Hvis du vil justere indstillingerne Billede, skal du se Justering af indstillinger i menuen Billede, s. 16.
 - ▷ Hvis du vil justere indstillingerne Lyd, skal du se Justering af indstillinger i menuen Lyd, s. 19.
 - ▷ Hvis du vil justere indstillingerne Ambilight, skal du se Nyd Ambilight, s. 21.

Tv-menu	Tv-indstillinger
Tv-indstillinger	Indstill. assistent
Muligheder	Til standard igen
Installering	Billede
	Lyd
	Ambilight
Info	

Tv-menu	Tv-indstillinger	Billede
Indstill. assistent		Kontrast
Til standard igen		Lys
Billede		Farve
Lyd		Farvenuance
Ambilight		Skarphed
		Farvetone
	
Info		

Menuen Billede indeholder de indstillinger, der har indflydelse på billedkvaliteten.

- Tryk på **MENU/BROWSE**-tasten på fjernbetjeningen.
 - Hovedmenuen vises.
- Vælg **Tv-menu**, og tryk på højre markør.
 - Tv-menuen bliver flyttet til venstre.
- Vælg **Tv-indstillinger**, og tryk på højre markør.
 - Menuen tv indstillinger bliver flyttet over i det venstre panel.
- Vælg **Billede**, og tryk på højre markør.
 - Menuen Billede bliver flyttet over i det venstre panel.
- Brug markøren op/ned til at vælge menupunkter i menuen Billede.
- Tryk på højre markør for at aktivere det valgte menupunkt i menuen Billede.

Bemærk: Digitalt relaterede menupunkter er kun tilgængelige for tv-programmer, der udsendes digitalt.

- Brug markørtasterne til justering af indstillingerne.
- Tryk på venstre markør for at vende tilbage til menuen Billede.

Kontrast

Regulerer intensiteten af de lyse partier i billedet, mens de mørke partier forbliver uændrede.

Lys

Regulerer lyseffekten for hele billedet, hvilket især vil berøre de mørkere områder i billedet.

Farve

Regulerer farvemætningen, så den passer til din personlige smag.

Farvenuance

Kompenserer for farveforskellene i NTSC-indkodede udsendelser.

Skarphed

Regulerer skarpheden af de fine detaljer i billedet.

Farvetone

Øger eller dæmper **Varme** (røde) og **Kolde** (blå) farver, så de passer til dine personlige ønsker.

- Vælg **Kold** for at give de hvide farver en blå farvetone, **Normal** for at give dem en neutral farvetone og **Varm** for at give dem en rød farvetone.
- Vælg **Sædvanlig** for at oprette en brugerdefineret indstilling i menupunktet Sædvanlig farvetone.

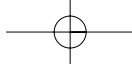

Justering af indstillinger i menuen Billede (fortsat)

DA

Tv-menu	
Tv-indstillinger	Billede
Indstill. assistent
Til standard igen	Sædvanlig farvetone
Billede	Pixel Plus
Lyd	Digital Natural Mo..
Ambilight	Clear LCD
	Dynamisk kontrast

Info	

Sædvanlig farvetone (kun når farvetonen indstilles til sædvanlig)

Finjusterer hvidpunktet (**WP**) og sortniveauet (**BL**) i billedet.

- Vælg **Sædvanlig farvetone**, og tryk på højre markør.
- Brug markørtasterne til at vælge eller justere indstillingerne for:
 - R-WP**: gør det muligt for dig at tilpasse farvetonen ved at justere billedets røde hvidpunkt.
 - G-WP**: gør det muligt for dig at tilpasse farvetonen ved at justere billedets grønne hvidpunkt.
 - B-WP**: gør det muligt for dig at tilpasse farvetonen ved at justere billedets blå hvidpunkt.
 - R-BL**: gør det muligt for dig at tilpasse farvetonen ved at justere billedets røde sortniveau.
 - G-BL**: gør det muligt for dig at tilpasse farvetonen ved at justere billedets grønne sortniveau.
- Brug farvetasterne til at gendanne de foruddefinerede indstillinger.
- Tryk på venstre markør for at vende tilbage til menuen Billede.

Pixel Plus

Pixel Plus er den mest ideelle indstilling, fordi den bearbejder billedet komplet for at optimere hver enkelt pixel så meget som muligt gennem en forbedring af kontrasten, skarpheden, billeddybden, farvegengivelsen og renheden fra en hvilken som helst kilde, inklusive High Definition.

- Vælg **Til** eller **Fra** for at aktivere/deaktivere Pixel plus.

Digital Natural Motion (Digital naturlig bevægelse)

Reducerer flimmer mellem felter og linjer samt gengiver bløde bevægelser, specielt i film.

- Vælg **Fra**, **Minimum** eller **Maksimum** for virkelig at kunne se forskellen i billedkvalitet.

Clear LCD (hvis den findes)

ClearLCD giver en ekstra god skarphed af bevægelser, bedre sortniveau, høj kontrast med et flimmerfrit og roligt billede og en større betragtningsvinkel.

Dynamisk kontrast

Kontrasten mellem de mørkere og lysere billedområder bliver automatisk skarpere efterhånden som billedet på skærmen ændres.

- Normalt vælges **Middel**. Man kan også vælge **Minimum**, **Maksimum** eller **Fra**.

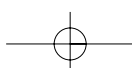

Tv-menu	
Tv-indstillinger	Billede
Indstill. assistent
Til standard igen	DNR
Billede	MPEG artefakt-red.
Lyd	Farveforbedring
Ambilight	Active control
	Lyssensor
	Billedformat
Info	

DNR

DNR frasorterer automatisk billedstøj og reducerer den. Dette forbedrer billedkvaliteten i tilfælde af svage signaler.

- Vælg **Fra**, **Minimum**, **Middel** eller **Maksimum** afhængig af billedstøjen.

MPEG artefakt-reduktion

MPEG artefakt-reduktion Til udglatter overgangene på digitalt indhold.

- Vælg **Til** eller **Fra**.

Farveforbedring

Styrer automatisk grøn og blå farveregulering. Det gør farverne klarere.

- Vælg **Til**, **Fra**, **Middel** eller **Maksimum**.

Active control

Fjernsynet måler og retter uafbrudt de indkommende signaler for på den måde at gengive de fineste billeder.

- Vælg **Til** eller **Fra** for at aktivere/deaktivere Active control.

Lyssensor

Hvis lyssensoren er aktiveret, justeres billedet og ambilyset for at sikre den bedst mulige billedkvalitet ved den givne rumbelysning

Billedformat

Gør det muligt for dig at justere størrelsen på billedet afhængigt af formatet, der udsendes, og din foretrukne indstilling.

Sådan bruges menuen tv-indstillinger, se side 13: Brug af indstillinger i tv-menuen.

Tip: Du kan også få adgang til denne funktion ved at bruge **OPTION**-tasten på fjernbetjeningen. Se side 6.

Vælg mellem følgende billedformater: Auto-format, Super-zoom, 4:3, Filmformat 14:9, Filmformat 16:9 og Bredformat.

Med auto-format vil billedet automatisk fylde så meget på skærmen som muligt.

Hvis der er undertekster i den nederste sorte bundbjælke, gør "Auto format" det muligt at se underteksterne.

Hvis der er et tv-stationslogo i hjørnet af den øverste sorte bjælke, forsvinder dette.

Super-zoom fjerner de sorte bjælker i siderne af 4:3-udsendelser med minimale billedforstyrrelser.

I skærmformaterne Filmformat 14:9, Filmformat 16:9 eller Super-zoom kan du gøre undertekster synlige ved hjælp af markør op/ned.

Bemærk: Med HD-udstyr er der færre billedformater at vælge imellem.

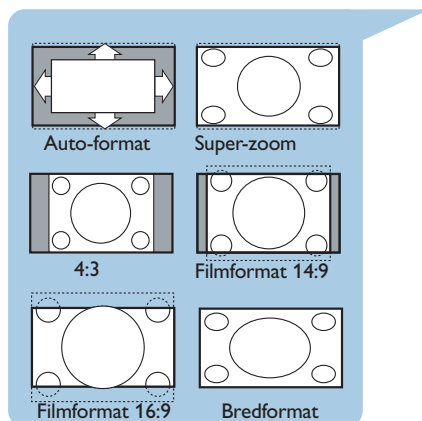

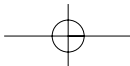

Justering af indstillinger i menuen Lyd

DA

TV menu	
TV indstillinger	Lyd
Indstill. assistent	Udligningsudstyr
Til standard igen	Lydstyrke
Billede	Balance
Lyd	Digital audio-sprog
Ambilight	Dual I/II
	Mono/Stereo

Info	

Menuen Lyd indeholder de indstillinger, der har indflydelse på lyd kvaliteten.

- Tryk på **MENU/BROWSE**-tasten på fjernbetjeningen.
 - Hovedmenuen vises.
- Vælg **Tv-menu**, og tryk på højre markør.
 - Tv-menuen bliver flyttet til venstre.
- Vælg **Tv-indstillinger**, og tryk på højre markør.
 - Menuen tv indstillinger bliver flyttet over i det venstre panel.
- Vælg **Lyd**, og tryk på højre markør.
 - Menuen Lyd bliver flyttet over i det venstre panel.
- Brug markøren op/ned til at vælge menupunkter i menuen Lyd.
- Tryk på højre markør for at aktivere det valgte menupunkt i menuen Lyd.

Bemærk: Afhængigt af inputsignalet kan et eller flere menupunkter måske ikke vælges.

- Brug markørtasterne til justering af indstillingerne.
- Tryk på venstre markør for at vende tilbage til menuen Lyd.

Udligningsudstyr

Giver dig mulighed for at justere lydfrekvensen, sådan som du kan lide det.

Tip: Du kan også få adgang til denne funktion ved at bruge **OPTION**-tasten på fjernbetjeningen.

Lydstyrke

Gør det muligt for dig at justere lydudgangsniveauet.

Balance

Gør det muligt for dig at justere udgangseffekten fra de højre og venstre højttalere, så den bedste stereogengivelse opnås ved din lytteposition.

Digitalt audio-sprog (kun tilgængelige for tv-programmer, der udsendes digitalt)

Gør det muligt at vælge et sprog til lyden på listen over sprog, der udsendes og er tilgængelige for det aktuelle digitale program.

Bemærk: Hvis der er mere end én variant af audiosprog, skal du vælge en af varianterne.
Hvis du ønsker at ændre audiosproget permanent, skal du bruge menuen Sprog i menuen Installering.

Tip: Du kan også få adgang til denne funktion ved at bruge **OPTION**-tasten på fjernbetjeningen.

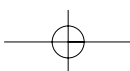

TV menu	
TV indstillinger	Lyd
Indstill. assistent
Til standard igen	Mono/Stereo
Billede	Surround-funktion
Lyd	Hovedtelefonlydst...
Ambilight	AVL
	Delta-lydstyrke
	Auto-surround
Info	

Dual I/II

Gør det muligt for dig for hver kanal at vælge **Dual I** eller **Dual II**, hvis der udsendes dobbelt lydspor.

Mono/Stereo

Gør det muligt for dig for hver tv-kanal at vælge Mono eller Stereo, hvis der udsendes stereoudsendelser.

Surround-funktion

Gør det muligt for dig at vælge tilstande for en lydgenivelse, der er mere rumlig eller i surround, afhængigt af de udsendte signaler eller signaler fra eksterne inputs.

Hovedtelefonlydstyrke

Gør det muligt for dig at kontrollere lydniveauet gennem hovedtelefonerne.

AVL (Automatisk lydstyrkeregelning)

Reducerer forskellene i lydstyrke mellem kanalerne og programmerne automatisk, hvilket giver et mere konstant lydniveau. Det reducerer ligeledes lydets dynamik.

Delta-lydstyrke

Gør det muligt for dig at korrigere for permanente forskelle i lydstyrke mellem tv-kanaler og eksterne kilder.

Auto-surround

Når den står på Til, kan tv'et automatisk skifte til den bedste surround sound-tilstand, der udsendes på den pågældende kanal.

Brug af Ambilight

DA

Tv-menu	
Tv-indstillinger	Ambilight
Indstill.assistent	Ambilight
Til standard igen	Lys
Billede	Funktion
Lyd	Farve
Ambilight	Sædvanlig farve
	Adskillelse

Menuen Ambilight indeholder de indstillinger, der har indflydelse på baggrundsbelysningen. Brug af baggrundsbelysning giver en mere afslappet tv-oplevelse, og billedkvaliteten opleves som forbedret.

Farverne bliver konstant forbedret gennem analyser af billedernes indhold. Men lyset kan også indstilles til en vilkårlig fast farve eller til en af mange nuancer af hvid.

Tip: Når tv'et er i standbytilstand, kan lysene indstilles/betjenes til at vise en vilkårlig farve og skabe en enestående atmosfære i lokalet. Se Ambilight i standbytilstand, s. 23.

- Tryk på **MENU/BROWSE**-tasten på fjernbetjeningen.
 - Hovedmenuen vises.
- Vælg **Tv-menu**, og tryk på højre markør.
 - Tv-menuen bliver flyttet til venstre side.
- Vælg **Tv indstillinger**, og tryk på højre markør.
 - Menuen Tv indstillinger bliver flyttet over i det venstre panel.
- Vælg **Ambilight**, og tryk på højre markør.
 - Menuen Ambilight bliver flyttet over i det venstre panel.
- Brug markør op/ned til valg af Ambilight-menupunkterne.
- Tryk på højre markør for at aktivere det valgte menupunkt i menuen Ambilight.
- Brug markørtasterne til justering af indstillingerne.
- Tryk på venstre markør for at vende tilbage til Ambilight-menuen.

Ambilight

Gør det muligt for dig at tænde eller slukke for lys på tv'ets bagside.

- Vælg **Fra** for at deaktivere baggrundslyset og nedtone alle andre Ambilight-menupunkter.
- Vælg **Til** for at tænde for baggrundslyset. Finindstil lyset i menuerne nedenfor.

Lys

Gør det muligt at justere lysmængden af baggrundslyset.

Tv-menu	
Tv-indstillinger	Ambilight
Indstill.assistent
Til standard igen	Funktion
Billede	Farve
Lyd	Sædvanlig farve
Ambilight	Adskillelse
	Farveforstærkning
	Balance
Info	

Funktion

Gør det muligt for dig at vælge en konstant baggrundsbelysning eller en baggrundsbelysning der matcher de billeder, der vises på skærmen.

- Brug markørtasterne til at vælge mellem Farve, Afslappet, Moderat og Dynamisk.
 - **Farve:** Denne indstilling viser konstant belysning, der svarer til indstillingerne på menuen Farve nedenfor. Indstillingen giver mulighed for finjustering i de næste Ambilight-menupunkter.
 - I indstillingerne **Afslappende, Moderat** og **Dynamisk** justeres lysstyrke og farve dynamisk i forhold til indholdet på skærmen. Den valgte indstilling påvirker hastigheden, som er afgørende for tv-oplevelsen.

Eksempel:

- I tilstanden **Afslappende** ændres lysstyrke og farver langsomt og gradvist, som foruddefineret på fabrikken, og det resulterer i en intens, men samtidig afslappet tv-oplevelse.
- I tilstanden **Moderat** kan hastigheden for ændring af lysstyrke og farver opleves som mellem Afslappet og Dynamisk.
- I tilstanden **Dynamisk** foregår ændringerne af lysstyrke og farver hurtigere og mere dynamisk. Dette resulterer i optimal intensitet og indlevelse i det, der foregår på skærmen.

Bemærkninger:

- For ikke at forårsage ubehagelige fornemmelser er mulighederne for angivelse af ændringshastigheder begrænsede.
- I henhold til de valg, som foretages, nedtones visse Ambilight-menupunkter, så de ikke kan vælges.

Farve

Bemærk: Denne indstilling er kun tilgængelig, når Farve er valgt i menuen Funktion ovenfor.

Giver dig mulighed for at vælge eller justere lysets farve, alt efter hvad du har lyst til.

- **Varm hvid** svarer til det lys, der udsendes af de fleste almindelige elpærer. Vælg denne indstilling, hvis du ønsker at få Ambilight til at passe bedst med den almindelige stuebelysning.
- **Kold hvid** tilpasses til almindeligt dagslys (6500K). Vælg denne indstilling, hvis du ønsker en mere kold belysning.

Bemærk: 6500K er den indstilling, der anbefales af til baggrundsbelysning af omgivelserne i forbindelse med skærme.

- **Blå:** Foretrækkes af de fleste brugere, der ønsker en kold, moderne og/eller mystisk atmosfære. Vælg denne indstilling efter din personlige smag eller dit humør.
- **Rød:** Foretrækkes af de fleste brugere, der ønsker en hyggelig, speciel atmosfære. Vælg efter din egen personlige smag eller dit humør.
- **Sædvanlig:** Vælg denne indstilling, hvis du vil tilpasse farven til Ambilight.

Brug af Ambilight (fortsat)

DA

Tv-menu	
Tv-indstillinger	Ambilight
Indstill.assistent
Til standard igen	Funktion
Billede	Farve
Lyd	Sædvanlig farve
Ambilight	Adskillelse
	Farveforstærkning
	Balance
Info	

Sædvanlig farve

Bemærk: Kun tilgængelig når Sædvanlig er valgt i menuen Farve.

- Gør det muligt for dig at tilpasse Ambilight-farven.
- Vælg **Palet** for at vælge lysets generelle farve.
 - Vælg **Mætning** for at justere farvedybden for lyset.

Adskillelse

- Gør det muligt for dig at definere stereoeffekten, hvis Afslappet, Moderat eller Dynamisk er valgt i menuen Funktion.
- Vælg **Fra**, hvis du ønsker en monoeffekt, dvs., at alle lamper udsender det samme lys.
 - Vælg **Minimum**, **Middel** eller **Maksimum** for at definere fordelingen af Ambilight-stereoeffekten på de tilgængelige lamper.

Farveforstærkning

Bemærk: Ikke tilgængelig når Farve er valgt i menuen Funktion.

- Her har du mulighed for at udvide lysets farve for at nå en større dynamisk effekt.
- Vælg efter din egen personlige smag **Fra**, **Minimum**, **Middel** eller **Maksimum**.

Balance

Gør det muligt for dig at justere farve- og lysintensiteten i venstre og højre side af billedet.

Ambilight i standbytilstand

- Når der slukkes for tv'et, slukkes baggrundslysene også. Når tv'et er i standbytilstand, kan baggrundsbelysningen bruges til at skabe en helt unik atmosfære i lokalet.
- Tryk på tasten **Ambilight** på fjernbetjeningen for at skifte mellem Ambilight Til eller Fra. Se Brug af fjernbetjeningen på side 6.
 - Tryk flere gange på tasten **MODE** for at skifte mellem de forskellige Ambilight-tilstande.

Bemærk: Når tv'et er i standbytilstand, er der færre Ambilight-tilstande at vælge imellem, når du aktiverer Ambilight.

Advarsel: Infrarød interferens

For at undgå problemer med modtagelsen af infrarøde signaler fra fjernbetjeningen bør du placere dit ekstraudstyr på steder, hvor det ikke bliver generet af baggrundslyset fra tv'et. Ambilight fungerer ikke så godt, hvis rumtemperaturen er lavere end 15 °C.

Tv-menu	Muligheder
Tv-indstillinger	PIP-format
Muligheder	Undertekst
Installering	Digitalt undertekst
	Indslumringstimer
	Børnesikring
	Indstil/Ændre kode

Info	

Menuen Muligheder giver dig mulighed for at justere indstillingerne for særlige tv-funktioner, egenskaber og ekstraudstyr.

- Tryk på **MENU/BROWSE**-tasten på fjernbetjeningen.
 - Hovedmenuen vises.
- Vælg **Tv-menu**, og tryk på højre markør.
 - Tv-menuen bliver flyttet til venstre.
- Vælg **Muligheder**, og tryk på højre markør.
 - Menuen Muligheder bliver flyttet over i det venstre panel.
- Brug markør op/ned til valg af menupunkterne i menuen Muligheder.
- Tryk på højre markør for at aktivere det valgte menupunkt i menuen Muligheder.
- Brug markørtasterne til justering af indstillingerne.
- Tryk på venstre markør for at vende tilbage til menuen Muligheder.

PIP-format

Denne menu tillader at vælge favoritstørrelsen (PIP- eller Dobbelt-skærm) som kan fremvises ved at tænde eller slukke for b knappen på fjernbetjeningen.

Se Brug af fjernbetjeningen på side 6.

Tip: Du kan også få adgang til denne funktion ved at bruge **OPTION**-tasten på fjernbetjeningen

Undertekst

Dette viser tekst-tv og undertekster for den valgte tv-kanal. Disse kan enten vises permanent, eller når lydløs er aktiv. For analoge kanaler skal tekst-tv-undertekstsiden gemmes for hver kanal.

- Tænd for tekst-tv og vælg den relevante side med undertekst i indekset.
- Sluk for tekst-tv.
- Vælg
 - **Undertekst Til**, hvis du vil have vist undertekster på de valgte tv-kanaler.
 - **Til ved tavs lyd** for at angive, at underteksterne kun skal vises automatisk, hvis lyden er slået fra med **IK**-tasten på fjernbetjeningen.

Tip: Du kan også få adgang til denne funktion ved at bruge **OPTION**-tasten på fjernbetjeningen

Digitalt undertekstsprog (kun tilgængelige for tv-programmer, der udsendes digitalt)

Dette gør det muligt for dig (midlertidigt) at vælge det foretrukne sprog til digitale undertekster på en liste over sprog, der udsendes for det aktuelle program.

Bemærk: Hvis du ønsker at ændre undertekstsproget permanent, skal du bruge menuen Sprog i menuen Installering.

- Brug markør op/ned for midlertidigt at tilsidesætte den permanente sprogindstilling, og bekræft med tryk på **OK**.

Tip: Du kan også få adgang til denne funktion ved at bruge **OPTION**-tasten på fjernbetjeningen

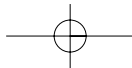

Justering af indstillinger i menuen Muligheder (fortsat)

DA

TV menu	Muligheder
TV indstillinger
Muligheder	Indslumringstimer
Installering	Børnesikring
	Indstil/Ændre kode
	Timer Til
	Fælles interface
	Demo
Info	

Indslumringstimer

Her indsættes en tidsperiode, hvorefter tv'et automatisk skifter til standby-stilling.

1. Vælg **Indslumringstimer**.
2. Tryk på højre markør.
3. Vælg en værdi med markør op/ned.
 - ▷ Listen har værdier mellem 0 og 180 minutter. Hvis værdien 0 vælges, er indslumringstimeren deaktiveret.

Bemærk: Du kan altid slukke for tv'et tidligere eller vælge en anden timerindstilling.

Børnesikring

Ved hjælp af en fircifret kode kan du låse tv-kanaler og eksternt udstyr for at forhindre, at børn ser bestemte programmer.

1. Vælg **Børnesikring**.
2. Tryk på højre markør for at aktivere menuen Børnesikring.
3. Indtast din fircifrede kode.

Bemærk: Du skal indtaste din kode, hver gang du åbner menuen Børnesikring.

4. Vælg et af menupunkterne i menuen Børnesikring, og tryk på højre markør:
 - **Lås** for at låse alle kanaler og eksternt udstyr:
 - **Personlig lås** for at låse et bestemt program eller låse alle kanaler fra et bestemt tidspunkt.
 - Vælg:
 - **Lås efter** for at låse alle programmer fra et bestemt tidspunkt.
 - Tryk på højre markør (2x).
 - Vælg **Til** for at aktivere låsen.
 - Tryk på venstre markør.
 - Vælg **Tid** og tryk på højre markør.
 - Angiv tidspunktet ved hjælp af markør op/ned og højre.
 - **Kanallås** for at låse en bestemt tv-kanal eller eksternt kilde. Tryk på **OK** for at aktivere/deaktivere.
 - **Forældrevurdering** for at angive en aldersgrænse for et digitalt program, hvis programmet er tilknyttet en forældrevurdering. De anvendte aldersgrænser knytter sig til det land, som blev valgt i forbindelse med førstegangsindstillingen.
 - Tryk på højre markør, og vælg en aldersgrænse med markør op/ned.
 - Vælg **Lås op** for at deaktivere alle låse, du har aktiveret.

Vigtigt: Du har glemt din kode!

1. Vælg **Ændre kode**, og tryk på højre markør.
2. Indtast tilsidesættelseskoden 8-8-8-8.
3. Indtast en ny, fircifret kode.
4. Bekræft den nye kode, du har indtastet.
 - ▷ Den forrige kode bliver slettet, og den nye bliver gemt.

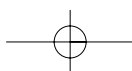

Tv-menu	Muligheder
Tv-indstillinger
Muligheder	Indslumringstimer
Installering	Børnesikring
	Indstil/Ændre kode
	Timer Til
	Fælles interface
	Demo
Info	

Indstil kode/Ændre kode

Dette gør det muligt for dig at angive eller ændre den personlige firecifrede adgangskode, der bruges til de forskellige låsefunktioner på tv'et.

- Vælg **Indstil** eller **Ændre kode**.
 - ▷ Hvis der ikke er angivet nogen pinkode endnu, er menupunktet angivet til **Indstil kode**. Følg instruktionerne på skærmen;
 - ▷ Hvis der tidligere er angivet en pinkode, er menupunktet angivet til **Ændre kode**. Følg instrukserne på skærmen;
- Angiv koden med taltasterne. Alle talkombinationer fra 0000 til 9999 er gyldige tal.
 - ▷ Menuen Muligheder vises igen, sammen med en meddelelse, der bekræfter, at pinkoden er blevet oprettet eller ændret.

Timer Til

I standbytilstand bevirker dette, at tv'et automatisk skifter til det angivne kanalnummer på et angivet tidspunkt.

1. Vælg **Timer Til**.
2. Tryk på højre markør for at aktivere menuen Timer Til.
3. Vælg **Timer**, og tryk på højre markør.
4. Vælg **Til**.
5. Vælg **Kanal** og derefter den tv-kanal, du vil have tv'et til at skifte til på et bestemt tidspunkt en bestemt dag.
6. Vælg **Dag**, og derefter en ugedag. Du kan også vælge **Daglig**.
7. Vælg **Tid**, og angiv tidspunktet med taltasterne eller ved at bruge markør op/ned.
8. Tryk på **OK** for at aktivere.
9. Tryk på venstre markør for at vende tilbage til menuen Muligheder, eller tryk på tasten **MENU/BROWSE** for at deaktivere menuen.

Bemærk: Fra nu af vil dit tv hver eneste uge automatisk skifte til den valgte kanal, på den valgte dag og på det valgte tidspunkt, indtil timer-funktionen afbrydes.

Bemærk: Der kan kun indstilles én timer.

Justering af indstillinger i menuen Muligheder (fortsat)

DA

TV menu	Muligheder
TV indstillinger
Muligheder	Indslumringstimer
Installering	Børnesikring
	Indstil/Ændre kode
	Timer Til
	Fælles interface
	Demo
Info	

Fælles interface

Bemærk: Denne funktionalitet tilbydes kun i bestemte lande.

Dette gør det muligt for dig at få adgang til de applikationer til det fælles interface, som er defineret af udbyderen af modulet Fælles Interface (CI).

Modulet Fælles interface (CI) kan indeholde en eller flere applikationer, som bruges til at kommunikere med CI-udbyderen, og til at tilbyde brugeren yderligere tjenester. Se Brug af stikket til Fælles interface på side 55.

Bemærk: Dette menupunkt og applikationerne til det fælles interface kan kun vælges, hvis der forefindes et gyldigt fælles interface-kort, og hvis der er anført brugersessioner på listen.

CI-udbyderen er ansvarlig for meddelelserne og teksten på skærmen. Hvis der opstår fejl, skal du kontakte CI-udbyderen.

Tv-menu	
Muligheder	Demo
.....	Pixel Plus
Digital undertekst	Ambilight
Indslumringstimer	ClearLCD
Børnesikring	Indstill.assistent
Indstil/Ændre kode	Active control
Timer Til	
Fælles interface	
Demo	
Info	

Demo

Dette gør det muligt for dig at danne dig et overblik over tv'ets funktioner.

1. Vælg **Demo**.
2. Tryk på markørens højre side.
3. Vælg en ønsket demo.
4. Tryk på **OK** for at starte demoen.
 - Den valgte demo afspilles én gang.
5. Tryk på den røde tast for at stoppe demoen og vende tilbage til menuen Demo.
6. Tryk på den røde tast for at afslutte menuen Demo.

Tip: Du har kun brug for dette kapitel, hvis du vil ændre indstillingerne for installation.

Fjernsyn	Tv-menu
	Tv-kanaler
	Programmets vejledn.
Multimedia	Medie-server

Tv-menu	Installering
Tv-indstillinger	Sprog
Muligheder	Land
Installering	Tidszone
	Kanal
	Manuel netværksi..
	Foretrukne

Info	

TV menu	
Installering	Sprog
Sprog	Menusprog
Land	Foretrukket digitalt.
Tidszone	Foretrukket digit...
Kanal	Hørelse svækket
Manuel netværksi.	
Foretrukne	
Tilkoblinger	
.....	
Info	

Menuen Installering

Denne menu bruges til justering af de indstillinger, der har relation til installation af tv-kanaler, sprog og land og til førstegangsinstallation af tv'et.

1. Tryk på **MENU/BROWSE**-tasten på fjernbetjeningen.
 - Hovedmenuen vises.
2. Vælg **Tv-menu**, og tryk på højre markør.
 - Tv-menuen bliver flyttet til venstre.
3. Vælg **Installering**, og tryk på højre markør.
 - Menuen Installering bliver flyttet over i det venstre panel.
4. Brug markør op/ned til valg af menupunkterne i menuen Installering.
5. Tryk på højre markør for at aktivere det valgte menupunkt i menuen Installering.
6. Brug markørtasterne til justering af indstillingerne.
7. Tryk på **OK** for at aktivere.
8. Tryk på venstre markør for at vende tilbage til menuen Installering, eller tryk på **MENU/BROWSE**-tasten for at deaktivere menuen.

Vælg dit foretrukne sprog

I denne menu kan du vælge dit foretrukne sprog til menuer, lyd og undertekster.

Menusprog

Gør det muligt for dig at vælge dit menusprog på listen over tilgængelige sprog.

Foretrukne audiosprog (kun tilgængelige for tv-programmer, der udsendes digitalt)

Gør det muligt for dig at vælge dit foretrukne audiosprog i tilfælde af, at der udsendes flere sprog.

Foretrukne undertekstsprog (kun tilgængelige for tv-programmer, der udsendes digitalt)

Gør det muligt for dig at vælge dit foretrukne undertekstsprog i tilfælde af, at der udsendes flere sprog.

Hørelse svækket (kun tilgængelige for tv-programmer, der udsendes digitalt)

Gør det muligt for dig at vælge lyd for hørehæmmede eller undertekstsprog.

Når den er sat på **Til**, vil dit foretrukne audio- eller undertekstsprog blive gengivet i versionen for hørehæmmede (hvis tilgængelig).

Når den er sat på **Fra**, vil det normale audio- eller undertekstsprog blive gengivet.

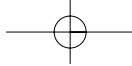

Sådan søges efter og gemmes tv-kanaler (fortsat)

DA

Tv-menu	Installering
Tv-indstillinger
Muligheder	Manuel netværksi.
Installering	Foretrukne
	Tilkoblinger
	Dekoder
	Fabriksindstilling
	Opgradering af so.
Info	

Vælg dit land

Her kan du vælge det land, du befinder dig i.

Bemærk:

- Hvis du ikke vælger det rigtige land, svarer kanalnummereringen ikke til standarden for dit land.
- Hvis tv'et ikke understøtter DVB-T for det land, du har valgt, vil digitalt relaterede menupunkter ikke være tilgængelige.

Vælg tidszonen (kun tilgængelige for tv-programmer, der udsendes digitalt)

Dette er kun relevant for visse lande og afhænger af det valgte land.

Her har du mulighed for at vælge din lokale tidszone, så klokken altid er korrekt indstillet.

Tv-menu	Indstilling	Kanal
Sprog	Auto-installering	
Land	Installering opdat...	
Tidszone	Digital: Testmodtag.	
Kanal	Analog: Manuel in..	
Manuel netværksi.	Omplacér	
Foretrukne		
Tilkoblinger		
.....		
Info		

Arkivering af tv- og radiokanaler

Når sprog og land er indstillet korrekt, kan du søge efter og gemme tv-kanaler.

- Vælg **Kanal** i tv-menuen, installering.

Auto-installering

Tv'et scanner hele frekvensspektret i forhold til det valgte land.

- ▷ Alle tilgængelige digitale og analoge tv- og radiokanaler bliver automatisk fundet og gemt. Dette tager nogle få minutter.
- ▷ Når søgningen er udført, viser menuen antallet af fundne digitale og analoge kanaler.

Installering opdateres

Dette giver dig mulighed for automatisk at aktivere og opdatere alle tilgængelige kanaler.

Bemærk:

- afinstallerede kanaler vil ikke blive geninstalleret;
- nye kanaler, der bliver fundet, vil ikke blive tilføjet til en favoritliste;
- allerede installerede kanaler vil ikke få nyt nummer.

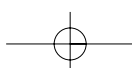

Tv-menu	
Indstilling	Kanal
Sprog	Auto-installering
Land	Installering opdat...
Tidszone	Digital: Testmodtag.
Kanal	Analog: Manuel in..
Manuel netværksi.	Omplacér
Foretrukne	
Tilkoblinger	
.....	
Info	

Digital: Testmodtagelse (kun tilgængelige for tv-programmer, der udsendes digitalt)

Dette gør det muligt for dig at få vist kvalitet og styrke af signalmodtagelsen for en digital frekvens. Det gør det muligt for dig at finde den placering af antennen, der giver de bedste modtageforhold.

- Vælg **Digital: testmodtagelse**, og tryk på højre markør.
 - ▷ Du får en angivelse af den aktuelle kanalfrekvens, netværksnavnet samt signalkvaliteten og -styrken.
 - ▷ Hvis signalkvaliteten og -styrken er dårlig, kan du forsøge at flytte antennen.

Tip: Det anbefales at kontakte en autoriseret antenneinstallatør for at opnå de bedste resultater. Du har også mulighed for direkte indtastning af frekvenserne på de digitale kanaler, du vil teste.

Analog: Manuel installering

Dette giver dig mulighed for manuel indstilling (ved at tune ind kanal for kanal) af analoge kanaler. Ved den manuelle indstilling bliver der hverken fundet eller gemt nogen digitale kanaler.

1. Vælg **Analog: Manuel installering**, og tryk på højre markør.
2. Vælg **System**.
3. Vælg det land eller den verdensdel, du befinder dig i.
4. Vælg **Søg**, og tryk på højre markør.

Tip: Hvis du kender frekvensen, så indtast de tre cifre med tasterne 0 til 9 (f.eks. 049).

5. Vælg den røde eller grønne farvetast for at fortsætte.
6. Tryk på venstre markør for at gemme kanalen, som er blevet fundet, eller for at søge efter en kanal mere.
7. Vælg **Finjustering**, og tryk på højre markør. Finjustering er nyttig, hvis frekvensen er ændret lidt eller i forbindelse med interferens fra en anden kanal. Tilpas frekvensen ved at benytte markørens venstre/højre side i tilfælde af dårlig kanalmodtagelse.
8. Vælg **Opdatér aktuel kanal**, hvis du vil gemme frekvensen på det aktuelle kanalnummer. Tryk på højre markør, og bekræft med **OK**. Vælg **Gem som ny kanal**, hvis du vil gemme frekvensen på et nyt kanalnummer. Tryk på højre markør, og bekræft med **OK**.
9. Brug menuen **Omplacér**, hvis du vil skifte navn på eller ændre placeringen af kanalerne. Se s. 31.

Bemærk: Når der er tale om en frekvens med et DVB-signal, vil modtageren forsøge at afkode en analog tv-kanal og derfor ikke vise video.

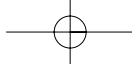

Omplacér kanalnummerlisten

DA

Tv-menu	
Installering	Kanal
Sprog	Auto-installering
Land	Installering opdat...
Tidszone	Digital: Testmodtag.
Kanal	Analog: Manuel in..
Manuel netværks..	Omplacér
Foretrukne	
Tilkoblinger	
.....	
Info	

Tv-menu/Installering	
Kanal	Omplacér
Auto-installering	0
Installering opdat.	1
Digital: Testmodtag.	2
Analog: Manuel in..	3
Omplacér	4
	5
	6
	7

Omplacér	
0	
1	
2	
3	
4	
5	
6	
7	

Skift navn	Fjern	Gå opad	Gå nedad
------------	-------	---------	----------

På den måde kan du omdøbe, omplacere, fjerne eller genindsætte de gemte kanaler.

- Tryk på de relevante farvetaster, og følg instruktionerne på skærmen.

Omplacering

Giver dig mulighed for at ændre rækkefølgen af de lagrede fjernsynskanaler.

- Vælg den kanal, du ønsker at flytte.
- Tryk på den gule farvetast for at flytte et trin op på listen.
- Tryk på den blå farvetast for at flytte et trin ned på listen.
- Gentag for at omplacere andre tv-kanaler.

Skift navn

Gør det muligt for dig at ændre det navn, der er lagret i hukommelsen, eller give en kanal eller ekstern kilde et navn, hvis det endnu ikke er indlæst i hukommelsen.

- Vælg den kanal, du ønsker at omdøbe.
- Tryk på den røde tast på fjernbetjeningen.
- Vælg tegn ved at flytte markøren op/ned. Vælg den følgende position vha. den højre markør.
- Tryk på den grønne farvetast eller på **OK**, når du er færdig.

Bemærk:

- Tryk på den gule farvetast for at slette alle tegn. Markøren flyttes tilbage til begyndelsen;
- Tryk på den blå farvetast for at slette det tegn, som markøren befinder sig ved. Indtast et nyt tegn med markøren op/ned.
- der kan angives et navn for hvert kanalnummer mellem 0 og 999;
- mellemrum, numre og andre specielle tegn finder du mellem Z og A.

- Vælg et andet kanalnummer, og gentag trin 2 til 5.

Afinstallere - geninstallere

Gør det muligt for dig at afinstallere en gemt kanal eller ekstern kilde, så den ikke længere kan vælges. Du kan også geninstallere en tidligere afinstalleret kanal.

- Vælg den kanal, du ønsker at afinstallere.
- Tryk på den grønne farvetast for at afinstallere den ønskede kanal.
 - Den afinstallerede kanal angives på listen med et ikon foran.
- Tryk på den grønne farvetast igen for at geninstallere den afinstallerede kanal.

Bemærk: Afinstallerede kanaler bliver ikke geninstalleret i forbindelse med installeringsopdateringer.

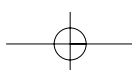

Se den medleverede Connect Planet Guide for yderligere forklaringer om denne funktionalitet.

Angivelse af dine egne præferencer

Tv-menu	
Installering	Foretrukne
.....	Lokalitet
Kanal	Tekst-tv 2.5
Manuel netværks.	OSD
Foretrukne	Programtitel
Tilkoblinger	
Dekoder	
Fabriksindstilling	
Opgradering af so..	
Info	

Denne menu indeholder punkter, der kan indstille eller justere specielle funktioner på tv'et, og som man typisk kun sjældent rører ved.

Vælg din lokalitet

Her kan du vælge, hvor dit tv er placeret. Hvis du vælger **Butik**, så vil indstillingerne for billede, lyd og Ambilight blive låst.

Placeringen **Hjem** giver fuld fleksibilitet til at ændre alle definerede indstillinger for billede, lyd og Ambilight.

Vælg tekst-tv 2.5

Visse tv-stationer udsender mulighed for på tekst-tv at se flere farver, andre baggrunds-farver og pænere billeder.

- Vælg **Tekst-tv 2.5 Til** for at kunne bruge denne funktion.
- Vælg **Tekst-tv 2.5 Fra**, hvis du kan lide det mere neutrale tekst-tv layout.
 - ▷ Valget gælder for alle tv-kanaler, der udsender tekst-tv 2.5.

Bemærk: Det kan tage nogle sekunder, før tekst-tv skifter til tekst-tv 2.5.

Vælg OSD (On Screen Display)

Giver mulighed for at vise lydstyrkelinje og en reduceret eller udvidet visning af program- og kanalinformation.

- Vælg **Minimum** for at aktivere skærbilledet for reduceret kanalinformation.
- Vælg **Normal** for at aktivere skærbilledet for reduceret kanal- og programinformation. For eksempel information om programmet, kvaliteten af indgangssignaler fra tilsluttet ekstraudstyr, skærmformatet og lydtilstanden, valgt audio- og undertekstsprog, aldersgrænser, den tid der er tilbage for indstillingen for indslumringstimer...

Visning af programtitel

Giver mulighed for at vise programtitlen, som den er blevet udsendt.

- ▷ Hvis du vælger **Ja**, efter at have valgt et tv-program, eller efter du har trykket på **i+**-tasten på fjernbetjeningen, vises en programtitel, hvis der er udsendt en.

Valg af tilkoblinger

DA

Tv-menu	
Installering	Connections
.....	EXT1
Tidszone	EXT2
Kanal	EXT3
Manuel netværks..	HDMI 1
Foretrukne	HDMI 2
Tilkoblinger	VGA
Dekoder	Side
Fabriksindstilling	AUDIO IN L/R
Opgradering af so..	DIGITAL AUDIO IN
Info	

På denne måde kan du vælge det ekstraudstyr, som er tilsluttet lyd- og videostikkene.

1. Vælg **Tilkoblinger**.
2. Tryk på højre markør.
3. Vælg det input, som ekstraudstyret er tilsluttet til.
 - Når du vælger **EXT1**, **EXT2**, **EXT3**, **HDMI 1**, **HDMI 2**, **VGA**, **Side**, **AUDIO IN L/R** eller **DIGITAL AUDIO IN**, vises en oversigt med det ekstraudstyr, der er tilsluttet dette input.
4. Tryk igen på markørens højre side for at få adgang til listen over ekstraudstyr, som er tilsluttet det valgte input.
5. Vælg ekstraudstyret ved at flytte markøren op/ned.

Digital Audio In

Hvis noget periferisk udstyr har et digitalt output kan du tilslutte det fjernsynets **DIGITAL AUDIO IN** tilslutningen vha. et enkelt kabel.

I menuen over tilslutningerne kan ses hvilken **DIGITALE AUDIO IN** der tilsvare den externe input som dit periferiske udstyr er tilsluttet til

Ud over modtagelse af lydinput via Digital Audio In, er tv'et i stand til at udsende kodet Dolby Digital-lyd via **DIGITAL AUDIO OUT**-stikket til en ekstern forstærker eller modtager. Hvis forstærkeren eller modtageren har et stik til Digital Audio In, så kan du tilslutte den vha. et enkelt kabel til tv'ets **DIGITAL AUDIO OUT**.

Læs Sådan oprettes video- og lyd-tilkoblinger, Home Cinema-forstærker på side 54.

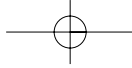

DA

Valg af kanalnummer til dekoder

Tv-menu	
Installering	Dekoder
.....	Kanal
Kanal	Status
Manuel netværks..	
Foretrukne	
Tilkoblinger	
Dekoder	
Fabriksindstilling	
Opgradering af so..	
Info	

Her kan du definere et eller flere kanalnumre som dekoderkanal, når der er tilsluttet en dekoder til **EXT1** eller **EXT2**.

1. Vælg det programnummer som det program, der kommer fra dekoderen, er lagret på.
2. Vælg **Status**.
3. Vælg den indgang, der er tilsluttet dekoderen: **Ingen**, **EXT1** eller **EXT2**.
 - o Vælg **Ingen**, hvis det valgte programnummer ikke skal aktiveres som dekoderprogram.

Genindstilling til fabriksindstillinger

Tv-menu	
Installering	Fabriksindstilling
Tidszone	
Kanal	Genindstil
Manuel netværks..	
Foretrukne	
Tilkoblinger	
Dekoder	
Fabriksindstilling	
Opgradering af so..	

Her kan du genindstille de fleste af de foruddefinerede fabriksindstillinger.

1. Vælg og tryk på markørens højre side.
2. Tryk på **OK**-tasten for at slette indstillingerne og genindstille dem til standardværdierne.

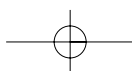

Sådan opgraderes tv-softwaren

DA

Tv-menu	
Installering	Opgradering af so..
.....	Aktuel software in.
Kanal	Lokale opgrader....
Manuel netværks..	Annonce
Foretrukne	
Tilkoblinger	
Dekoder	
Fabriksindstilling	
Opgradering af so..	
Info	

Du kan opgradere tv-softwaren vha. en USB-enhed.

Opgradering med USB-enhed

Det er muligt at påbegynde en opgradering via en USB-enhed, før tv'et startes. Hukommelsesenheden skal indeholde et passende opgraderingsbillede (og struktur), som findes på hjemmesiden www.philips.com/support. Sådan opgraderes tv-softwaren, se Bilag 1, Softwareopgradering til Philips-tv med bærbar hukommelse, s. 60.

Automatisk meddelelse om softwareopdatering

(om tilstedeværende)

Når du tænder for dit fjernsyn, kan det ske, at der vises en meddelelse om, at der er en softwareopdatering klar

- Hvis du vil have en påmindelse om dette på et senere tidspunkt, skal du trykke på den røde tast på fjernkontrolle
- Tryk på den grønne tast på fjernkontrollen for at vise, at du har læst meddelelse
 - ▷ Når du har gjort det, vises meddelelsen ikke igen. Du kan få den seneste meddelelse vist igen ved at vælge **Annonce** i softwarens Opdateringsmenu.

Bemærk: Meddelelsen er tilgængelig, indtil du har installeret den pågældende opdatering.

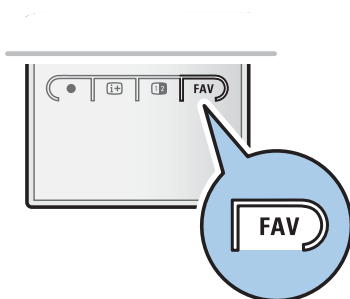

Dette giver mulighed for at vælge op til fire favoritkanaler, foretrukne fjernsynskanaler og radio-frekvenser. Et eksempel: hvert familiemedlem kan lave sin egen liste med favoritter. Ud over disse lister over TV kanaler kan der tillige laves en liste over digitale TV kanaler eller en liste med kun radiofrekvenser eller med kun tilsvarende kanaler.

Obs.: trykkes der på denne tast for første gang efter at installationen blev udført, vises der en liste over alle kanaler. I andre tilfælde vises en liste over de sidst udvalgte kanaler.

Alle kanaler	
	EXT1
	EXT2
	HDMI
[A]	1 Analog kanal 1
	2 Digital kanal 1
	3 Digital kanal 2
[R]	4 Radio kanal 1
[M]	5 Data kanal 1
[Red]	Vælg liste
Skift kanal ved at trykke OK. Tryk på +P- for side op/ned.	

For at vælge en kanal blandt den fremviste liste over favoritterne

1. Tryk på **FAV**-tasten (eller på **OK** tasten).
 - Der fremvises en liste over de sidst udvalgte kanaler.
2. Flyt markøren (opad/nedad) og valg en kanal.
3. Tryk på **OK**-tasten for at få den udvalgte kanal frem.

For at vælge en liste over andre favoritter

1. Tryk på **FAV**-tasten.
 - Der fremvises en liste over de sidst udvalgte kanaler.
2. Tryk på den røde tast for at vise en liste frem over de adskillige lister med favoritte kanaler.
3. Flyt markøren (opad/nedad) og valg en liste.
4. Tryk på **OK**-tasten.
5. Tryk på **FAV**-tasten en gang til.

For at ændre eller lave en liste over favoritter

1. Tryk på **FAV**-tasten.
 - Der fremvises en liste over de sidst udvalgte kanaler.
2. Tryk på den røde tast.
 - Der vises en liste frem over de adskillige lister med favoritte kanaler.
3. Flyt markøren (opad/nedad) og valg en liste med favoritte kanaler (1 til 4).
4. Tryk på **OK**-tasten.
5. Tryk på den grønne tast for at få tilgang til Edit mode.
 - Den udvalgte liste over favoritterne viser en liste med alle kanaler frem.
6. Flyt markøren (opad/nedad) for at vælge en kanal
7. Tryk på **OK**-tasten for at checke den oplyste kanal og for at tilføje den eller for at fjerne den fra den valgte liste over favoritter.
- 8a.
 - Tryk på den grønne tast igen for at forlade Edit mode.
 - Den ændrede liste over favoritterne fremvises.
 - Tryk på **FAV**-tasten for at gå videre.
 - V.h.a. **-/+**-tasten kan den udvalgte liste over TV kanaler gennemgås.
 - 8b. Tryk på den røde tast for at fjerne listen over kanalerne.

Alle kanaler	
	Alle
	TV kanaler
	Radio kanaler
[A]	Analog
	Favorit 1
	Favorit 2
[R]	Favorit 3
[M]	Favorit 4
[Red]	Vælg liste
Brug op/ned-markør for at vælge og OK for at bekræfte.	

Favorit 1	
✓	EXT1
✓	EXT2
	HDMI
[A]	1 Analog kanal 1
✓	2 Digital kanal 1
✓	3 Digital kanal 2
[R]	4 Radio kanal 1
[M]	5 Data kanal 1
[Red]	Afslut
[Green]	Tilbage
Tryk OK for at markere/ikke markere.	

Obs.: v.h.a. taltasterne kan der stadigvæk udvælges kanaler som ikke er blevet markeret som favoritter.

Oprettelse af en favoritliste (fortsat)

DA

Sådan vælger du kun tv-kanaler eller radiostationer på listen **Alle kanaler**

Når listen **Alle kanaler** vises eller vælges, kan du enten filtrere den og vælge en liste med kun tv-kanaler eller radio-stationer.

1. Tryk på tasten **FAV**.
 - Den senest åbnede kanalliste vises.
2. Tryk på markøren til venstre.
3. Vælg listen **Alle kanaler** og tryk på højre markør.
4. Tryk på den røde tast for at filtrere.
5. Vælg den ønskede liste med kanaler.
6. Tryk på tasten **FAV** igen for at afslutte.
 - Med tasten **-P+** kan du bladre igennem tv-kanalerne i den filtrerede liste.

Bemærk: Filtreringen huskes ikke, når tv'et slukkes eller sættes på standby.

EPG (Electronic Programme Guide) (kun på digitale tv-kanaler)

Den elektroniske programguide (EPG) viser detaljerede informationer om det aktuelle og næste program (kun for tv-programmer der har EPG-informationer).

Bemærk: Fremgangsmåden kan afhænge af EPG-siderne.

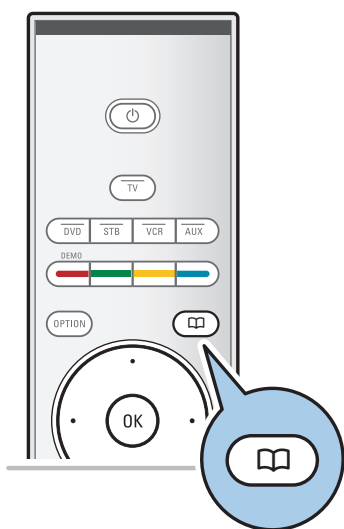

1. Tryk på -tasten.
 - EPG-skærmen vises. Afhængigt af forholdene kan det tage lidt tid at hente EPG-data.
 - EPG-skærmen opdateres automatisk, når først EPG-dataene er blevet hentet. Ellers forbliver EPG-skærmen tom.
 - Oplysninger om det valgte program vises.
 - Brug de farvede taster til at aktivere de viste EPG-funktioner nederst på skærmen.
2. Du afslutter den elektroniske programguide ved at trykke på a-tasten igen.

Hvis EPG-siden viser en liste med tv-programmer (kun i Storbritannien):

1. Brug markør op/ned til at vælge det ønskede tv-program.
 - Oplysninger om det valgte program vises.

Tip:

- Du kan se flere oplysninger (som ikke vises i øjeblikket) om det valgte program ved at trykke på den blå tast på fjernbetjeningen.
- Du kan afslutte billedet med oplysningerne ved at trykke på den blå tast igen.

DA

EPG (Electronic Programme Guide) (fortsat)

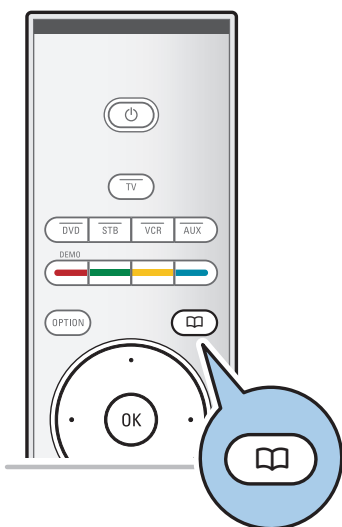

Programmets vejledn. Hvad er dit ?	
Hvad er det ?	12:00 South today
Søge efter genre	13:30 Working lunch
Fastlagt påmindelse	12:30 Brainteaser
Forektr. EPG-kanaler	12:00 This is BBC THREE
Modtage EPG-data
Info	

2. Tryk på den grønne tast på fjernbetjeningen for at se/høre det valgte program.
3. Tryk på den røde tast for at markere/fjerne markeringen fra en påmindelse på det valgte program. Du kan indstille op til maks. 10 påmindelser.
 - ▷ Tv'et aktiveres automatisk eller viser en meddelelse lige før, programmet starter. Følg instruktionerne på skærmen for at se programmet.
4. Tryk på den gule tast for at gå til **Næste** eller **Foregående dag** eller tilbage til **I dag**.
5. Tryk på **MENU/BROWSE**-tasten, mens Programvejledning er aktiv for at aktivere Programvejlednings hovedmenu.
 - ° Brug markør op/ned til at fremhæve og vælge et menupunkt.
 - **Hvad er det ?** giver dig mulighed for at søge gennem programguideinformationen for dine foretrukne EPG-kanaler.
 - **Søge efter genre** giver dig mulighed for at søge efter programmer i en bestemt genre.
 - **Fastlagt påmindelse** giver dig mulighed for at se og ændre de påmindelser, du har fastlagt.

Bemærk: Påmindelsen/påmindelserne aktiverer kun dit tv fra standby, hvis du har slukket for tv'et på -knappen på din fjernbetjening.

- **Foretrukne EPG-kanaler** er de kanaler, som EPG-data hentes fra i øjeblikket. I denne menu kan du markere/fjerne markeringen fra (op til 50) foretrukne EPG-kanaler.

Bemærk: Efter installeringen af dine kanaler vil 39 kanaler med tilgængelige EPG-data ifølge standard-indstillingen automatisk blive markeret som foretrukne EPG-kanaler.

- **Modtage EPG-data** giver dig mulighed for at modtage EPG-data for de foretrukne EPG-kanaler. Denne procedure vil tage et par minutter. Følg instruktionerne på skærmen.

Bemærk: EPG-data hentes automatisk, mens du ser tv.

6. Du afslutter den elektroniske programguide ved at trykke på -tasten igen.

Tip:

- EPG-skærmen inkluderer ikke tv-kanaler, der ikke er med på listen over foretrukne kanaler eller som ikke er installeret (se Rearrange-menuen).
- Nye, tilføjede kanaler (via geninstallering eller installering) skal markeres på listen over foretrukne EPG-kanaler, inden du kan se EPG-data.

Multimedia-browser

DA



Takket være Multimedia browseren er det muligt at vise billeder og/eller film eller at spille audiofiler der er lagret på et USB-apparat eller på et hukommelseskort. Multimedia browser applikation bliver fremkaldt via Hovedmenu.

Det er tillige muligt at tilslutte Deres fjernsyn til Deres datamaskine eller til Deres hjemmenetværk, samt at få adgang til og at få en oversigt over Deres personlige multimediafiler. Se den medleverede, separate Connected Planet-vejledning for yderligere forklaringer omkring denne funktionalitet.

- Følgende slags hukommelseskort kan læses:
Compact Flash I & II, Memory stick, Memory stick PRO, SD Card/Mini SD Card, Smart Media, Micro Drive, MultiMedia Card.
- Følgende filstørrelser kan reproduceres:
For billeder: JPEG
For audio: MP3, MP3 Pro, LPCM
Video: MPEG1, MPEG2, MPEG4, DIVX4,5 og XVID filer
- Kun FAT/DOS-formatterede hukommelsesinstrumenter bliver støttet.
- I det tilfælde Deres digitale kamera ikke bliver støttet, kan De forsøge én af følgende løsninger:
 - Sørg for at Deres kamera er tændt og kontrollér om dets konfigurationindstillinger er korrekte (se Deres kameras brugsanvisning).
 - Fjern Deres kameras hukommelseskort og indfør det i låsen til hukommelseskortet. Henvi til www.philips.com/support for yderligere oplysninger.
 - Philips er ikke ansvarlig for manglende støtte af Deres USB-instrument eller hukommelseskort.

Se på et Hukommelseskorts/et USB-instruments indhold

Tip: Hvis USB-enheden ikke passer i USB-stikket i siden, kan du bruge en USB-forlængerledning til at tilslutte USB-enheden til USB-porten. Du kan få flere oplysninger hos forhandleren.

Indførelse af et hukommelseskort / USB-instrument

Bemærk: Hukommelseskort eller USB-instrumenter er ikke medleverede for denne type fjernsyn.

Indfør et hukommelseskort i én af kontakterne på fjernsynets højre side. Introducér den.
Gælder det en memory stick eller en digital kamera, så skal denne tilsluttes én af USB2.0 konnektorerne.
Læs Sådan tilsluttes video og lyd, Oversigt over sidepanelet på s. 47.
Bliver der introduceret et hukommelseskort eller et USB-instrument, så bliver menuen for hjemnetværket automatisk forevist, se videre.

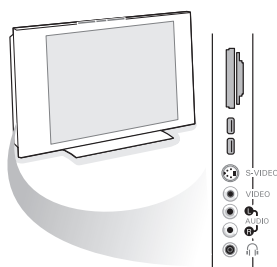

Fjernelse af hukommelseskort / USB-instrument

1. Tryk på tasten **MENU/BROWSE** på fjernbetjeningen for at slukke for hovedmenuen.
2. Fjern hukommelseskortet/USB-instrumentet.

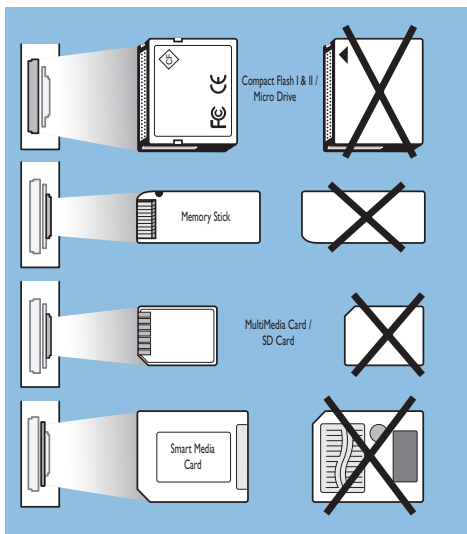
**Oplysningerne på kortet beskyttes**

- Fjern ikke kortet/USB-instrumentet når indholdet bliver læst eller browsning er igang. Dette kunne være skadelig for hukommelseskortet/USB-instrumentet.
- Rør ikke ved terminalerne på kortets bagside.
- Indfør altid kortet på den korrekte måde for at undgå at forvolde skade ved kortet og enheden selv.
- Undgå at udføre tryk m.m. på kortet.
- Defekte enheder eller kort medfører at data går tabt eller kortene beskadiges.
- Philips er ikke ansvarlig for skader eller tab af data.

Advarsel: Hukommelseskort kan sluges af unge børn. Forbyd dem til at røre ved dem. Vær så god og fjern hukommelseskortet umiddelbart efter anvendelsen.

Funktionstaster nederst på skærmen

Detaljer	til at få vist en beskrivelse af den valgte fil eller det valgte bibliotek
Overgange	til at vælge om du ønsker at anvende en overgang under et diasshow
Diastid	til at vælge den tid et billede bliver vist i et diasshow
Rotér	til at rotere et billede
Gentag en/alle	til at gentage afspilningen af en musikfil
Bland	til at afspille musiksamlinger i tilfældig rækkefølge
Zoom	til at vælge en af zoomforstørrelserne (x1, x2, x4) ved at flytte markøren op/ned. Derudover kan du skifte det udvalgte zoomvindue over skærbilledet vha. markøren.
Fuld/lille skærm	for at skifte mellem fuld og lille skærm

Bemærk: For at du kan rotere et billede eller vælge en af zoomforstørrelserne skal du først standse diasshowet ved at trykke på **OK**-tasten eller den blå farvetast.

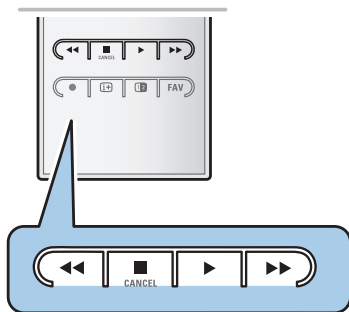
**Multimedia funktionstaster på fjernbetjeningen**

- ◀◀ til at spole hurtigt tilbage mens indholdet vises
- til at standse afspilningen af indholdet
- ▶ - til at afspille en enkelt fil, starte et diasshow, en afspilning af en mappe eller anden samling
- til at afbryde afspilningen af indholdet midlertidigt
- ▶▶ til at spole hurtigt frem mens indholdet vises

Fjernsyn	Tv-menu
	Tv-kanaler
	Programmets vejledn.
Multimedia	Medie-server

At fremvise indholdet via Medie-server

Medie-server skaffer let tilgang til Deres personlige multimediafiler. De får tilgang til digitalbilleder, video og musikfiler på Deres PC. Hvordan får De tilgang til personlige digitalindhold, se den medleverede, separate Connected Planet-vejledning.

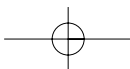

Tekst-tv

DA

Merk: Tekst-tv er ikke tilgængelig via apparater, som er forbundet til **HDMI**-indgangen.



De fleste tv-kanaler udsender information på tekst-tv. Dette tv har en 1200 siders hukommelse, hvori de mest almindelige sider og undersider lagres, så ventetiden reduceres. Efter hver programændring, opdateres hukommelsen.

- Tryk på  for at starte tekst-tv.
 - ▷ Hovedmenuen vises på skærmen.

Valg af en tekst-tv-side

- Indtast det ønskede sidenummer med taltasterne eller med **-P+**-tasten.
- Vælg det ønskede emne nederst på skærmen vha. farvetasterne.

Forrige tekst-tv-side

- Tryk på P+P-tasten.

Vælg T.O.P. tekst-tv-udsendelser





- Tryk på .
- ▷ A T.O.P. der vises en oversigt over indholdet af tekst-tv.
- Vælg det ønskede emne ved at flytte cursoren op/ned, til venstre/til højre og tryk på **OK**-tasten.

Bemærk: Det er ikke alle tv-kanaler, der udsender T.O.P. tekst-tv.

Valg af underside

Hvis en valgt tekst-tv-side indeholder flere undersider, vises der en liste over de tilgængelige undersider på skærmen. Tryk på venstre eller højre markør for at vælge den næste eller den forrige underside.

Billede/Tekst-tv

1. Tryk på -tasten.
2. Tryk på tasten  for at få vist tekst-tv i højre side af skærmen.
3. Tryk på tasten  for at gå tilbage til fuldt tekst-tv-billede.
4. Tryk på tasten  for at gå tilbage til fuldt skærmbillede.

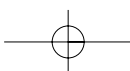



Menu	
Afsløre	Fra
Bladre i undersider	Fra
Sprog	Gr. II

Hypertekst

Ved at bruge hypertekst kan du hurtigt gå til en anden side eller søge efter et ord, der forekommer på den aktuelle tekst-tv-side.

1. Tryk på **OK**-tasten for at markere det første ord eller et tal på siden.
2. Brug markørerne op/ned- og venstre/højre til at vælge et ord eller tal, du vil søge efter.
3. Bekræft ved at trykke på **OK**-tasten. Søgningen starter.
 - Der vises en meddelelse forinden på skærmen, som indikerer, at søgningen er i gang, eller at ordet eller siden ikke er fundet.
4. Gå til toppen af siden vha. markøren for at afslutte hypertekst.

Forstørre en tekst-tv-side

- Tryk på **OPTION**-tasten på fjernbetjeningen flere gange for at få vist den øverste eller den nederste del af tekst-tv-siden og for at vende tilbage til visning i almindelig sidestørrelse.

Tekst-tv menu

På Tekst-tv-menuen er der flere forskellige funktioner til at styre tekst-tv med.

1. Tænd for Tekst-TV og tryk på **MENU/BROWSE**-tasten for at aktivere menuen.
2. Tryk markøren opad/nedad for at vælge menuemnerne.
3. Tryk på markørens højre side eller på **OK**-tasten for aktivering.
4. Tekst-TV menuen forlades ved at trykke på menu.

Afsløre

Afslører/skjuler skjulte oplysninger på en side som f.eks. løsninger på gåder o.lign.

Bladre i undersider (hvis der er undersider)

Aktiverer automatisk bladrning i undersider.

- Tryk på **OK** for at aktivere og deaktivere funktionen.

Sprog

Hvis de viste tegn på skærmen ikke stemmer overens med de tegn, der bruges af tekst-tv-udbyderen, kan du ændre sproggruppen her.

- Vælg **Gr. I** eller **Gr. II** vha tasten **OK**.

Tekst-tv (fortsat)

DA



Digital tekst (kun i Storbritannien)

Nogle digitale kanaler tilbyder særlige teksttjenester (for eksempel BBCi).

1. Tryk på  for at slå digital tekst til.

Bemærk: Kun Storbritannien: Digital tekst vises, hvis et program indeholder digital tekst/interaktive tjenester.

2. Følg instruktionerne på skærmen for at bruge den digitale tekst.
3. Afhængig af tjenesten kan du blive bedt om at trykke på markørtasterne, **OK**-tasten, farvetasterne, tekst-tv-tasten og nogle gange taltasterne.
4. Når du er færdig med at se tekst-tv, skal du vælge en anden kanal med **-P+** -tasterne eller følge instruktionerne på skærmen for at vende tilbage til billedet.
5. Tryk på **■ CANCEL** for at afbryde digital tekst eller interaktive tjenester.

Tekstoplysninger

Nogle digitale kanaler tilbyder også oplysninger om det program, der vises. Hvis det er tilfældet, vises der evt. en meddelelse nederst på skærmen i et par sekunder. Følg instruktionerne på skærmen og brug markørerne til at rulle videre til de næste sider.

Bemærk: Digital tekst er ikke tilgængelig, når undertekster er aktiveret på menuen Muligheder.













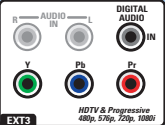
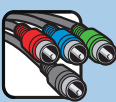

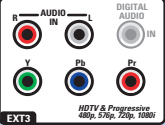

DA

Sådan tilsluttes video og lyd

Tip: Benyt de indgange, der findes på apparatet for at få den bedst mulige billed- og lyd gengivelse som vist nedenfor.

Bemærk: Tv'et leveres med alle typer tilslutninger med undtagelse af DVI-forbindelse, men noget af udstyret kan alligevel have denne type forbindelse. I dette tilfælde skal du bruge en DVI-til-HDMI-adapter eller et DVI-til-HDMI-kabel og separate lyd kabler, som fås hos din forhandler.

Advarsel: Sørg for at tilslutte DVI-udgangen først, og tilslut derefter til HDMI-indgangen på tv'et.

Bedste videogengivelse	Forbindelseskabel	Der kræves en lydtilslutning
 HDMI	HDMI (High-Definition Multimedia Interface) 	Nej
 Komponent-video (480p/576p/720p/480i/576i/1080i) Digital audio		Ja 
 Komponent-video (480p/576p/720p/480i/576i/1080i) Analog audio		Ja 
 SCART EUROCONNECTOR		Nej
 S-VIDEO	S-Video 	Ja 
 VIDEO	Video 	Ja 
 RF/Koaksial		Nej

Bemærk:

- Kablerne er ofte farvekodede. Tilslut rød til rød, hvid til hvid...
- Komponent-videoforbindelse (YPbPr) er nødvendig for at kunne se videoudstyr, for eksempel digitale udsendelser fra en hd-modtager, med 1080i, 720p, 576i, 576p, 480i eller 480p.
- Pc med et VGA-stik, se s. 53.

Tilslutning af video og lyd - oversigt over sidepanelet

DA

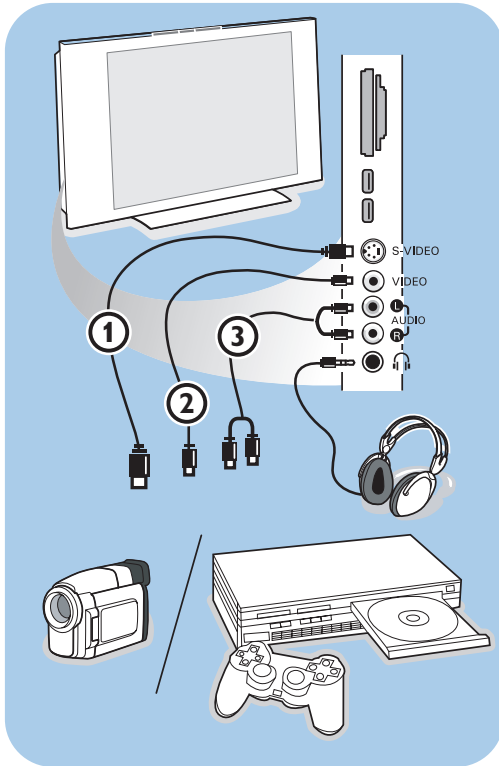



Kamera, videokamera eller videospil

1. Tilslut kamera, videokamera eller videospil som vist.
2. Udstyret kobles til **VIDEO ②** og **AUDIO L ③** for mono-udstyr. Endvidere tilsluttes **AUDIO R ③** for stereoudstyr. S-VHS-kvalitet med et S-VHS-kamera kan kun reproduceres ved brug af **S-VIDEO**-indgang ① og audio-indgangen ③.

Advarsel: Tilslut ikke kabel ① og ② samtidigt. Det kan give forstyrrelser i billedet!

Hovedtelefoner

1. Sæt stikket i hovedtelefonbøsningen  som vist.
2. Udgangen til hovedtelefonen skal have en impedans mellem 8 og 4000 ohm. Hovedtelefonen har et 3,5 mm jackstik. Vælg **Hovedtelefon-lydstyrken** i Lyd-menuen for at regulere lydstyrken.

Tip: Tryk på  på fjernbetjeningen for at slukke for tv'ets indbyggede højttalere.

USB / hukommelseskort

Se Multimedia-browser på side 39.

DA

Tilslutning af video og lyd - oversigt over bagpanelet

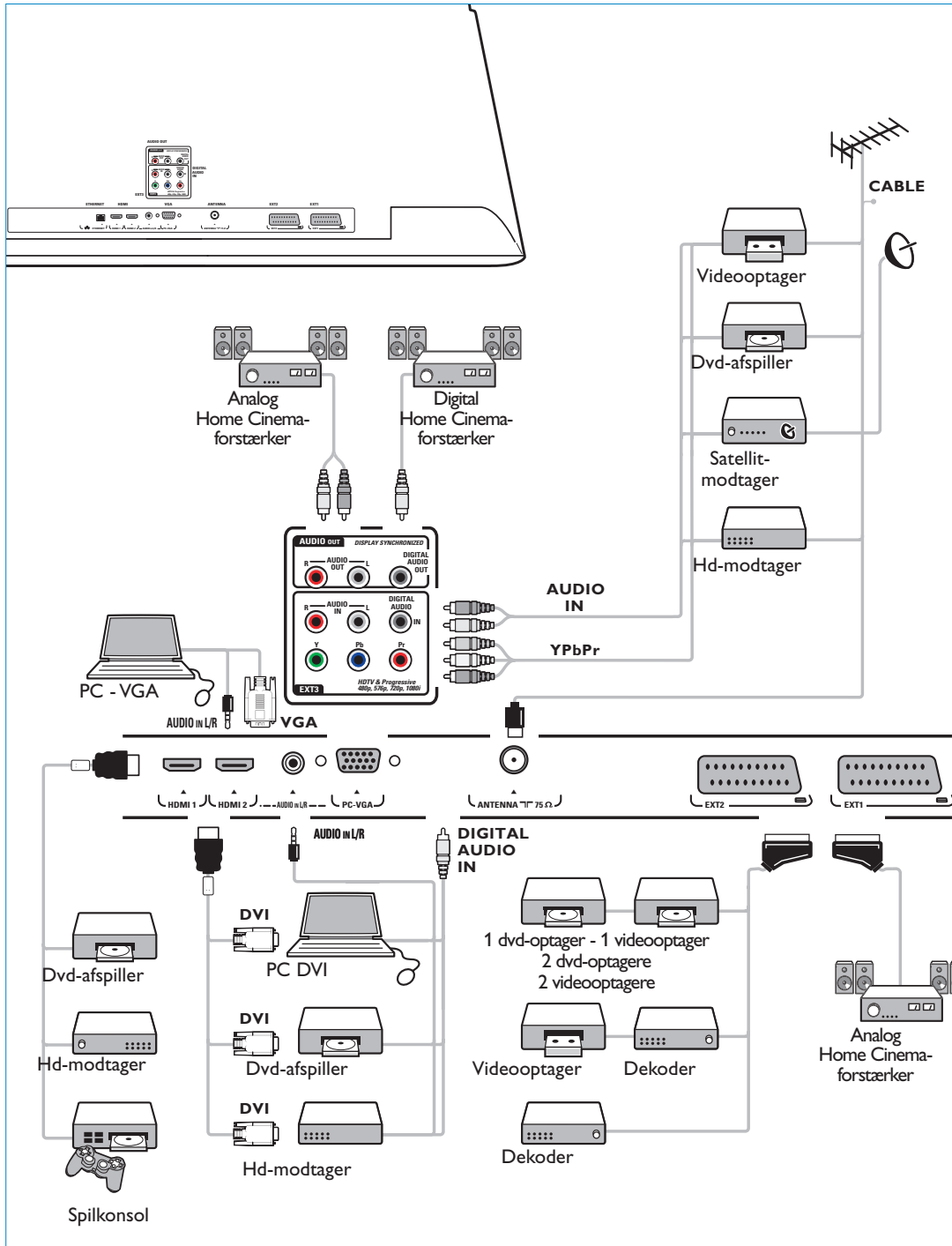

Tilslut en video- eller dvd-optager

DA

Advarsel: Stil ikke optageren for tæt på skærmen, da visse optagere er følsomme over for de signaler, der kommer fra displayet. Sørg for at holde en minimumafstand på 0,5 m til skærmen.

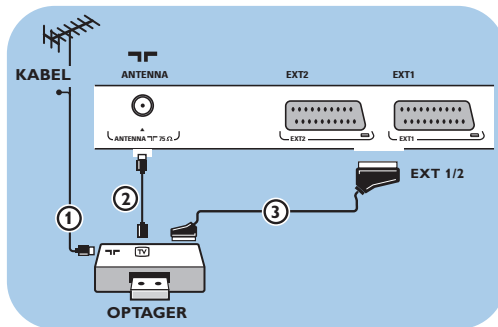

Med et scart-kabel

1. Tilslut antennekablerne ① og ② som vist.
2. Tilslut scart-kabel ③ som vist.
3. Vælg det udstyr, videooptageren er tilsluttet i menuen Indstilling, Vælg tilkoblinger. Se side 33.

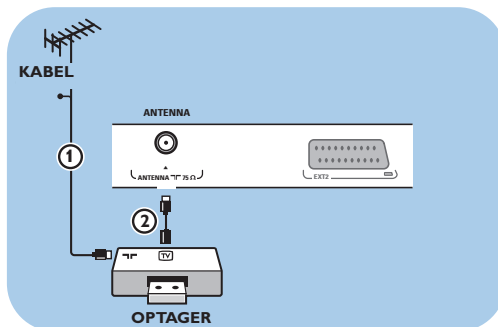

Kun med antennekablet

1. Tilslut antennekablerne ① og ② som vist.
2. Juster optagerens testsignal og gem det under program nummer 0.
Se Analog: Manuel indstilling. Se side 30.
Læs også brugervejledningen til din optager.

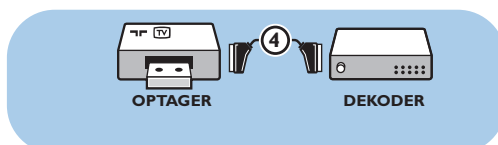

Tilslut en dekoder og en videooptager

Tilslut et scart-kabel ④ til dekoderen og til det scart-stikket på optageren.
Læs også brugervejledningen til din optager.

Tip: Du kan også tilslutte din dekoder direkte til **EXT1** eller **EXT2** med et scart-kabel.

DA

Tilslut to videooptagere eller en video- og en dvd-optager

Bemærk: Du kan ikke optage signaler fra udstyr, der er tilsluttet **YPbPr**.

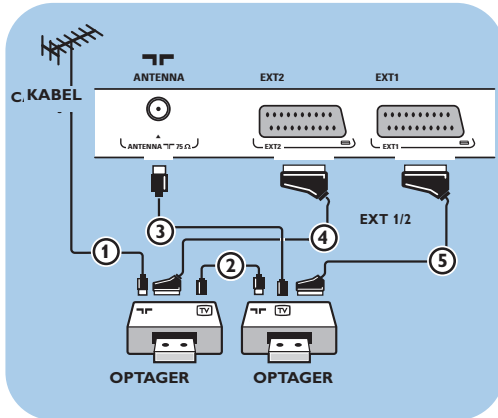

Med scart-kabler

1. Tilslut antennekablerne ① og ② som vist.
2. Tilslut dine videooptagere eller dvd-optager til **EXT1** og 2 med scart-kablerne ④ og ⑤.
3. Vælg det udstyr du har tilsluttet i menuen Indstilling, Vælg tilkoblinger. Se side 33 og kobl det til **EXT1** eller 2.

Kun med antennekabler

1. Tilslut antennekablerne ①, ② og ③ som vist.
2. Juster optagerens testsignal og gem det under program nummer 0.
Se Analog: Manuel indstilling. Se side 30.
Læs også brugervejledningen til din optager.

Bemærk: Den udvidede manual på www.philips.com/support eller brugervejledningen til din optager indeholder flere oplysninger om optagelse.

Tilslut en satellitmodtager

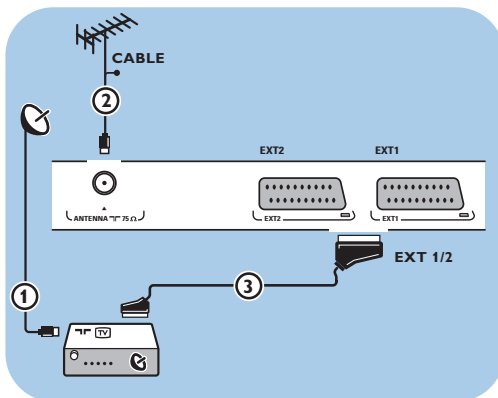

Med et scart-kabel

1. Tilslut antennekablerne ① og ② som vist.
2. Tilslut din satellitmodtager til **EXT1** eller 2 med et scart-kabel ③.
3. Vælg det udstyr du har tilsluttet i menuen Installering, Vælg tilkoblinger. Se side 33 og kobl det til **EXT1** eller 2.

Med komponent-videotilslutning

Se Tilslutning af en dvd-afspiller, en satellitmodtager eller en hd-modtager. Se side 51.

Tilslut en dvd-afspiller, hd-modtager eller spilkonsol

DA

Tip: du kan om nødvendigt flytte billedets position til skærmens midte ved at benytte markørtasterne.

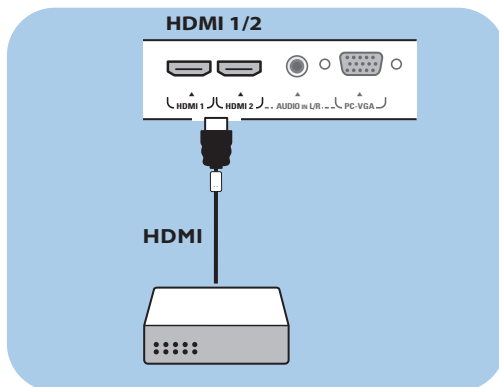

Med et HDMI-stik

HDMI er den ledende nye standard for tilslutning af digital video og lyd.

1. Tilslut udstyret med **HDMI**-stikket.
2. Vælg det udstyr, du har tilsluttet i menuen *Installering, Vælg tilkoblinger*, side 33 og kobl det til **HDMI 1** eller **2**.

Bemærk: Hvis der opstår problemer, skal du se bilag 4: Emner vedr. ekstraudstyr, der er tilsluttet ved hjælp af et HDMI-stik, s. 66.

Tilslut en dvd-afspiller eller hd-modtager

Tip: Du kan om nødvendigt flytte billedets position til skærmens midte ved at benytte markørtasterne.

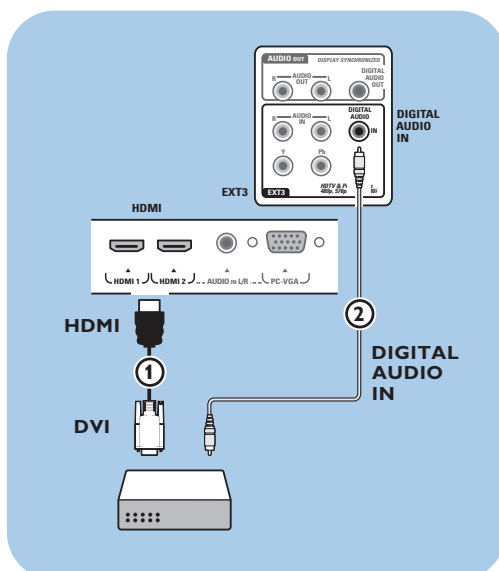

Med en DVI-forbindelse

Bemærk: Du kan kun tilslutte en dvd-afspiller med DVI-digitallyd til **HDMI**-stikket.

1. Tilslut DVI-til-HDMI-kablet til et af HDMI-stikkene på tv'et ①.
2. Tilslut lyd-kabel ② til **DIGITAL AUDIO IN**-stikket på tv'et.
3. Vælg det udstyr, du har tilsluttet i menuen *Installering, Vælg tilkoblinger*, s. 33 og kobl det til **HDMI 1** eller **2**.
4. Vælg også **DIGITAL AUDIO IN** i samme *Tilkoblinger*-menu.

DA

Tilslut en dvd-afspiller, en satellitmodtager eller hd-modtager

Tip: Du kan om nødvendigt flytte billedets position til skærmens midte ved at benytte markørtasterne.

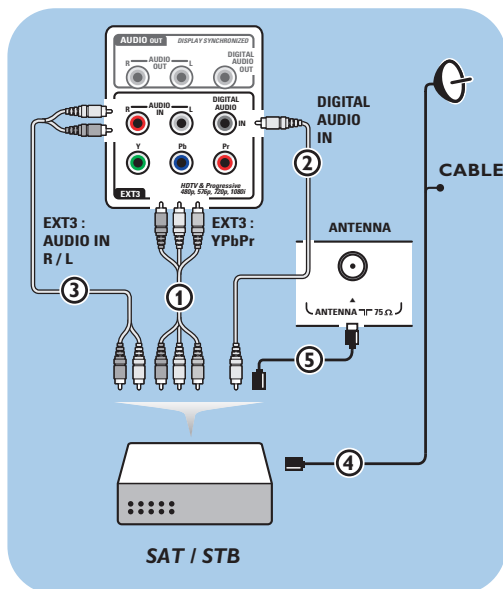
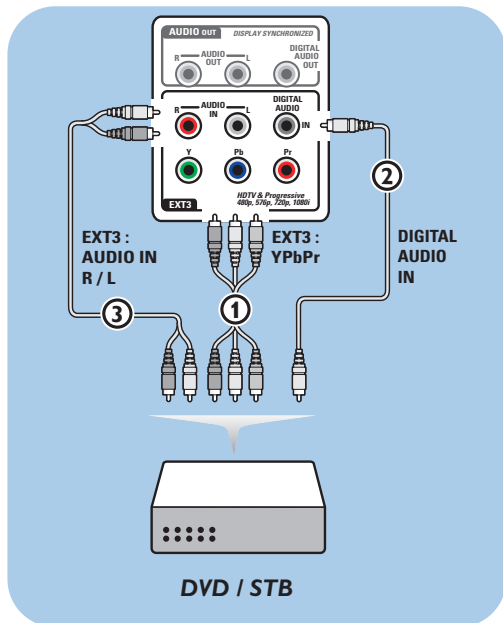

Med komponent-videtilslutning

1. Tilslut de tre separate videokabler ① til YPbPr-stikkene på dvd-afspilleren og **Y**-, **Pb**- og **Pr**-stikkene på **EXT3** til tv'et.
2. Tilslut lyd kabel ② til digital out på udstyret og **DIGITAL AUDIO IN**-stikket på tv'et.
3. Vælg det udstyr, du har tilsluttet i menuen **Installerings**. Vælg tilkoblinger, s. 33, og slut det til **EXT3**. Vælg også **DIGITAL AUDIO IN** menuen **Tilkoblinger**.
4. En dvd-afspiller med analog lyd skal tilsluttes med lyd kablet til dvd'ens audio L- og R-stik og **AUDIO IN L/R**-stikket på **EXT3** ③.
5. I forbindelse med en hd-modtager og/eller en satellitmodtager skal kablet til kabel-tv og/eller antennekabel til satellitantennen ④ og antennekablet ⑤ også tilsluttes.

Bemærk:

- Kablerne er ofte farvekodede. Tilslut rød til rød, hvid til hvid, osv.
- Etiketterne for stikkontakter for komponentvideoen kan variere afhængigt af dvd-afspilleren. Selv om forkortelserne kan variere, står bogstaverne B og R hhv. for de blå og røde komponentsignaler, mens Y står for klarhedssignalet. Læs brugervejledningen til dvd-afspilleren for at få oplysninger om definitioner og tilslutning.
- Det bedste billede opnås ved at indstille udstyret til den bedst understøttede skærminstilling.

Advarsel: Hvis skærmen ruller, viser forkerte farver eller ingen farve, intet billede eller en kombination af disse, så kontroller at tilslutningerne er udført korrekt og at det tilsluttede udstyrs opløsning og signalstandarder er indstillet korrekt. Læs brugervejledningen til udstyret.

Tilslutning til en pc

DA

Bemærk:

- du kan kun tilslutte en pc med digital lyd til **HDMI**-tilslutningen;
- Hvis din pc ikke har en udgang med digital lyd, skal du tilslutte pc'en via et **VGA**-stik eller via **HDMI 2** og **L/R AUDIO** stikket på tv'et;
- Før du tilslutter pc'en til tv'et, skal du indstille pc-skærmen til en genopfriskningsfrekvens på 60 Hz;
- understøttede indstillinger for pc-skærme:
 VGA 640 x 480
 SVGA 800 x 600
 XGA 1024 x 768

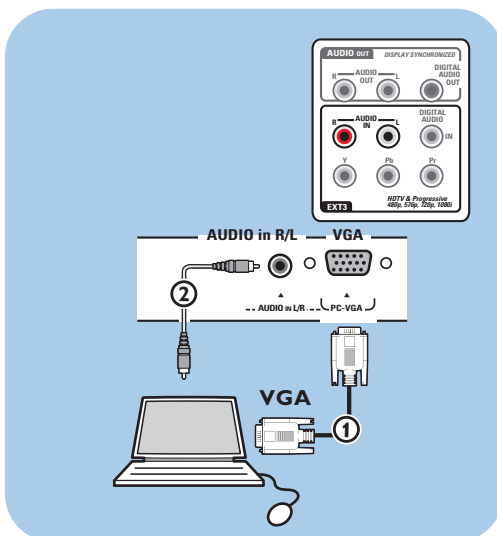

Pc med et VGA-stik:

1. Tilslut VGA ① kablets snorende til datamaskinens videokort og den anden ende til **VGA** konnektoren nederst på fjernsynet. Sat konnektoren godt fast vha. Skruerne på proppen.
2. I tilfælde af en Multimedia datamaskine, tilslut audiokablet ② til datamaskinens audio stikket og til fjernsynets **AUDIO IN L/R** stikket.
3. Vælg **VGA** i Installationsmenuen; vælg dine konnektioner, s. 33 og udfør forbindelsen til **VGA**.
4. Vælg også **AUDIO IN L/R** i samme Tilkoblinger-menu.

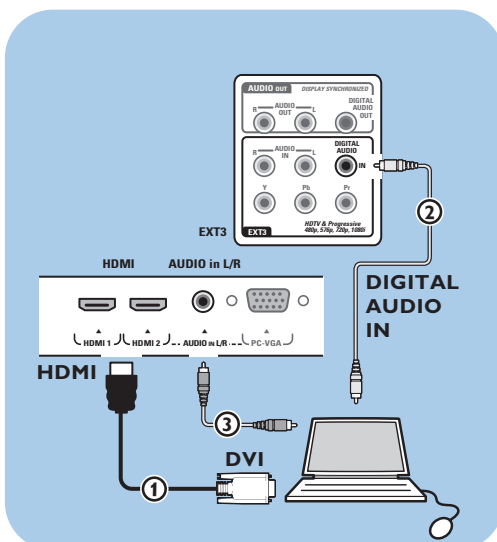

Pc med et DVI-stik:

Med Digital audio

1. Brug et DVI-til-HDMI-kabel til at tilslutte til et af **HDMI 2**-stikkene på tv'et ①.
2. Tilslut lyd-kabel ② til **DIGITAL AUDIO IN**-stikket på tv'et.
3. Vælg det datamaskin, du har tilsluttet i menuen **Installerings**. Vælg tilkoblinger, s. 33 og kobl det til **HDMI 1** eller **2**.
4. Vælg også **DIGITAL AUDIO IN** i samme Tilkoblinger-menu.

Med Analog audio

1. Brug et DVI-til-HDMI-kabel til at tilslutte til et af **HDMI 2**-stikkene på tv'et ①.
2. Tilslut lyd-kabel ② til **AUDIO IN L/R**-stikket på tv'et.
3. Vælg det datamaskin, du har tilsluttet i menuen **Installerings**. Vælg tilkoblinger, s. 33 og kobl det til **HDMI 2**.
4. Vælg også **AUDIO IN L/R** i samme Tilkoblinger-menu.

DA

Tilslutning PC til hjemmenetværkets konnektor

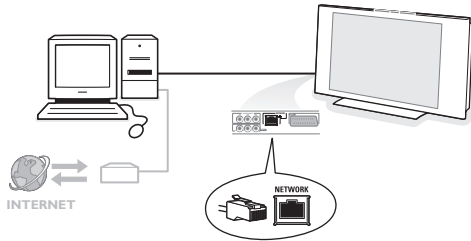

Det er muligt at tilslutte Deres fjernsyn til hjemmenetværkets datamaskine. Se den medleverede, separate Connected Planet-vejledning for yderligere forklaringer omkring denne funktionalitet.

Tilslutning af en Home Cinema-forstærker

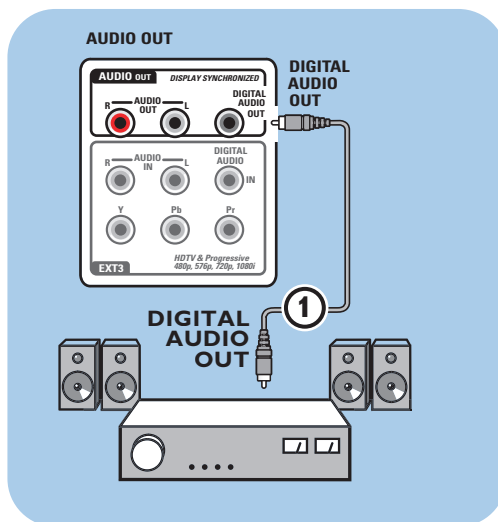

Digital Home Cinema-forstærker

- Tilslut en digital Home Cinema-forstærker til **DIGITAL AUDIO OUT**-stikket ① nederst på tv'et.

Tip: For at undgå synlig forsinkelse mellem billede og lyd skal du bruge **DIGITAL AUDIO OUT**-stikket til at tilslutte til Home Cinema-forstærkeren.

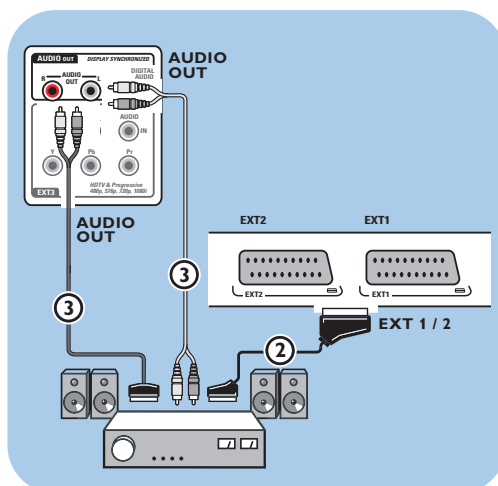

Analog Home Cinema-forstærker

- Afhængigt af kabler og input-stik på Home Cinema-forstærkeren, skal du tilslutte modtageren til **AUDIO OUT L- og R**-stikkene ③ eller til **EXT1** eller **EXT2** ② nederst på tv'et.

Brug stikket til det fælles interface

DA

Advarsel: Sluk for tv'et, før du sætter et modul i stikket til fælles interface.

Bemærk: Denne funktionalitet tilbydes kun i bestemte lande.

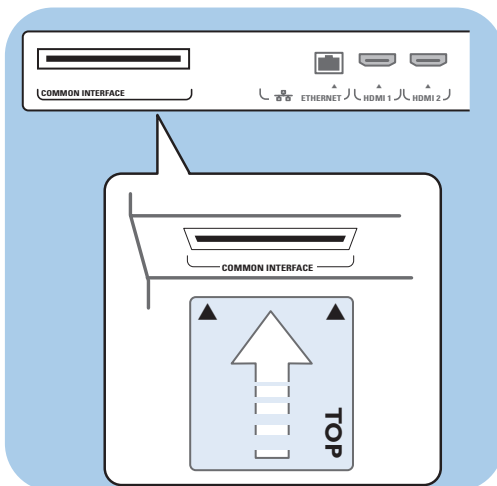

For at kunne modtage kodede DTV-signaler skal du bruge et CA-modul (Conditional Access) og et smart card fra udbyderen.

Et CA-modul kan også tilbyde andre tjenester, f.eks. betalingsfjernsyn.

Kontakt din CI-udbyder for at få flere oplysninger om disse moduler.

Selv om typerne af CA-moduler kan variere afhængigt af producenten, understøtter de alle et bestemt kodningssystem. Dit tv understøtter CA-modulerne til at arbejde med DVB-T standard. Bemærk, at dit smart card måske kun kan anvendes på en enkelt kanal.

Philips leverer ikke CA-moduler og smart cards, heller ikke som tilbehør.

CA-modulet er ansvarlig for meddelelserne og teksten på skærmen. Hvis der opstår fejl, skal du kontakte CI-udbyderen.

Sæt et CA-modul i

- Sæt det angivne Conditional Access-modul så langt ind i stikket til fælles interface, som det kan komme. Det kan tage et par minutter, inden CA-modulet aktiveres, og information om tjenesten er downloadet.

Advarsel: Hvis du ikke tilslutter CA-modulet korrekt, kan det beskadige kortet og tv'et. Når kortet er sat i stikket, skal det blive siddende. Fjern det ikke, medmindre du får besked på det. For eksempel skal kortet sidde i stikket, når CI-tjenesten vil downloade ny information til smart card'et. Når CA-modulet fjernes, kan tv'et ikke længere dekryptere kodede digitale DVB-T-kanaler.

Du kan få adgang til applikationer til det fælles interface. Se Tv-menu, Justering af indstillinger i menuen Muligheder, Fælles interface på side 27.

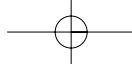

DA

Valg af tilsluttet udstyr



Før du kan betjene dit tilsluttede udstyr, er det muligvis nødvendigt at foretage et valg i **Installerings**, **Vælg tilslutninger**, s. 33.

1. Tryk på tasten **MENU/BROWSE**.
2. Vælg **Tv-menu**, og tryk på markørens højre side.
3. Vælg **Installerings**.
4. Tryk på markørens højre side.
5. Vælg **Tilkoblinger**.
6. Tryk på markørens højre side.
7. Vælg det input, som ekstraudstyret er tilsluttet til.
8. Tryk på højre markør igen for at få adgang til listen over ekstraudstyr, som er tilsluttet det valgte input.
9. Vælg ekstraudstyret ved at flytte markøren op/ned.

Optagelse på en optager

Bemærk: For at kunne optage digitale programmer med en analog optager, skal tv'et tændes og indstilles til at modtage digitale programmer.

Optag et tv-program

De kan optage et fjernsynsprogram ved anvendelse af optagerens tuner, uden at fjernsynet påvirkes.

1. Vælg kanalnummeret på din optager.
2. Indstil optageren på optagelse.
Se håndbogen for optageren.

Bemærk: Du kan skifte kanal på dit tv, mens du optager analoge programmer!

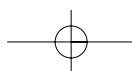

Taster til audio- og videoudstyr

DA



De fleste audio og videoudstyr fra vor vifte produkter kan styres vha. fjernsynets fjernbetjening. Tryk på en af tasterne, efter du har trykket på en af funktionstasterne (**DVD, STB, VCR, AUX**) afhængigt af hvilket udstyr, du ønsker at forbinde med fjernbetjeningen. Se Brug af fjernbetjeningen, s. 5-6.

	for at skifte til standby
	for at optage,
	for at spole tilbage (VCR, CD); for at søge nedad (DVD)
	for at stoppe,
	for at starte afspilningen, for at standse afspilningen midlertidigt
	for at spole hurtigt frem (VCR, CD); for at søge opad (DVD)
	for at få vist information
MENU/BROWSE	for at slå menuen til eller fra
- P +	for at vælge afsnit, kanal, spornummer
0 til 9	for at indtaste et tal,
markør op/ned	for at vælge den næste eller den forrige skive (CD)
markør venstre/højre	for at vælge det næste eller det forrige nummer (CD)
P+P	for at vælge dvd-titel/afsnit; indeks (AUX)
	for at vælge undertekstsprog (DVD)

Normal funktion: Hvis der ikke sker noget inden for 30 sekunder, vender fjernbetjeningen tilbage til tv-funktion.

Ekspert-funktion: Når fjernbetjeningen er i ekspert-funktion, vil den blive i den valgte funktion, også når 30 sekunders-perioden er udløbet.

For at skifte mellem Normal og Ekspert funktion

- Vælg TV måde vha. **TV**-tasten.
- Tryk på **OK**-tasten, samtidig med at du trykker på -tasten i 4 sekunder.
 - Hvis -tasten slås til i et sekund, vælges ekspert-funktion, og fjernbetjeningen bliver i den valgte funktion.
- Vælg den ønskede funktion (**DVD, STB, VCR, AUX**).
- For at vende tilbage til tv-funktion skal du vælge **TV** og gentage trin 1 til 3.

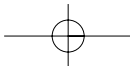

DA

Fejlfinding

Symptom	Mulig årsag/Løsning
Intet billede	<ul style="list-style-type: none"> ○ Kontroller, om de medfølgende kabler er sat ordentligt i. (Antennekablet til tv'et, det andet antennekabel til optageren, strømkabler, ..) ○ Kontroller, om du har valgt det rigtige udstyr. ○ Kontroller, om du har deaktiveret børnesikringen.
Dårligt billede	<ul style="list-style-type: none"> ○ Kontroller menuen Manuel installation, og se om du har valgt det rigtige tv-system. ○ Kontroller, om tv eller stueantenne står for tæt på højttalere, ikke-jordet lydudstyr, neonlys, osv. ○ Bakker eller høje bygninger kan være årsag til ekko- eller fantombilleder. Nogen gange kan man forbedre billedkvaliteten ved at rette på antennen. ○ Er tekst-TV uerkendelig eller har du en dårlig tekst-TV modtagelse? Check om du har indgivet den korrekte frekvens for den specifikke kanal eller justér antennens indstilling, hvis problemet ikke løses ved finafstemning. Se også: installeringens brugsanvisning s. 30.
Dårlige farver	<ul style="list-style-type: none"> ○ Vælg Fabriksindstillinger på Installationsmenu. ○ Kontroller tilslutningen mellem ekstraudstyr og tv'et.
Ingen lyd	<ul style="list-style-type: none"> ○ Kontroller, at der ikke er skruet ned for lyden. ○ Kontroller, at der ikke er slukket for lyden med -tasten. ○ Kontroller tilslutningen mellem ekstraudstyr og tv'et.
Afbrydelser af lyd og billeder ved anvendelse af HDMI-HDMI-forbindelser	<ul style="list-style-type: none"> ○ Når det forekommer nu og da, er der måske noget galt med det udsendte program. ○ Forekommer det uafbrudt: se det tilkoblede udstyrs vejledning for at gennemføre de nødvendige tilpasninger. ○ Forbind alternativt et ekstra analogt eller digitalt audio-kabel fra den eksterne enhed til tv'et. Kontrollér at den tilsluttede enhed er valgt i Installeringsmenuen). Valg af tilkoblinger og også vælg forbindelserne og den respektive audio-indgang i Tilkoblinger-menuen. Bemærk: Et analogt audio-kabel skal forbindes til HDMI 2. ○ Begræns HDMI-kablet til maks. 5 m langt. ○ Kontrollér at den tilsluttede enhed er valgt korrekt i Installeringsmenu, Tilkoblinger afhængig af den forbindelse, du har lavet – HDMI 1 eller 2.
Ingen lyd når der anvendes DVI til HDMI forbindelse	<ul style="list-style-type: none"> ○ Kontrollér at du har forbundet audio-kablet korrekt til DIGITAL AUDIO IN indgangen på dit tv. ○ Kontrollér at du har valgt den forbundne enhed i Installeringsmenu. Vælg dine forbindelser og om du har forbundet dem til HDMI 1 eller 2 afhængig af, hvor du har lavet forbindelsen. Kontrollér også at du har valgt DIGITAL AUDIO IN i Tilkobling-menuen.
Ingen digitale kanaler	<ul style="list-style-type: none"> ○ Forhør dig hos forhandleren om adgangen til Digital Video Broadcasting Terrestrial-signaler i Danmark.
Ingen undertekster (KUN FOR STORBRITANNIEN)	<ul style="list-style-type: none"> ○ Under særlige omstændigheder vil digital tekst eller interaktive tjenester blive prioriteret højere end undertekster. Dette kan betyde, at undertekster ikke automatisk kommer tilbage på en kanal, der sender undertekster, når digital tekst eller interaktiv tjeneste afsluttes. I disse tilfælde kan underteksterne genetableres ved enten at trykke på OPTION eller MENU-tasten på fjernbetjeningen eller ved at skifte kanal.

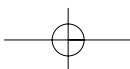

Fejlfinding (fortsat)

DA

Symptom	Mulig årsag/Løsning
Fjernbetjeningen virker ikke	<ul style="list-style-type: none"> ◦ Kontroller, at fjernbetjeningen er korrekt indstillet til det udstyr, du bruger. ◦ Kontroller, at batterierne ikke er opbrugte. Udskift batterierne. Du kan stadig bruge knapperne på venstre side af tv'et. ◦ Vælg Tv-funktion på fjernbetjeningen. ◦ Fjern batterierne fra fjernbetjeningen og installer dem igen når der trykkes på en tast og nogle key leds blinker hurtigere og med en lavere intensitet end i normale arbejdsomstændigheder, samt når dit fjernsyn ikke reagerer når der trykkes på en tast
Fjernbetjeningen tilsluttet udstyr virker ikke særlig godt	<ul style="list-style-type: none"> ◦ Skærmens infrarøde signaler kan påvirke modtagelsen af andet ekstraudstyr. <p>Løsning: Udskift batterierne til fjernbetjeningen til ekstraudstyret.</p>
Ingen billeder eller musik eller gengivelsen er i dårlig kvalitet	<ul style="list-style-type: none"> ◦ Kontroller, at kilden svarer til den understøttede kode.
VGA-billedet er ustabil eller synkroniseret VGA billede	<ul style="list-style-type: none"> ◦ Kontroller, at du har valgt den rigtige VGA-funktion på din pc. Se tilslutning til en pc, s. 53.
Der er ikke fundet en løsning på dit billede eller lydproblem	<ul style="list-style-type: none"> ◦ Sluk for dit tv, og prøv igen. Forsøg aldrig at reparere et defekt tv selv. Kontakt forhandleren, eller tilkald en tv-reparatør.
Rød blinkende indikator	<ul style="list-style-type: none"> ◦ Tag netledningen ud i 10 sekunder og sæt den i igen.
Sorte bjælker med HD kanaler	<ul style="list-style-type: none"> ◦ Vælg en andre billedformat.
Ingen EPG-oplysninger er til stede	<ul style="list-style-type: none"> ◦ Den Elektroniske Programguides funktion og tilbageliggende oplysninger om programmerne blev kun forsynet af fjernsynskanaler som skaffer EPG oplysninger og kun i de lande som støtter EPG. Se www.philips.com/support

Indledning

Philips bestræber sig hele tiden på at forbedre sine produkter – også efter dit køb. Du kan derfor opgradere din tv-software ved at bruge en USB-hukommelsesenhed (ikke med i leveringen).

Du kan selv udføre software-opgraderingen.

Tv-menu	
Installering	Opgradering af so..
.....	Aktuel software in.
Kanal	Lokale opgrader....
Manuel netværks..	Annonce
Foretrukne	
Tilkoblinger	
Dekoder	
Fabriksindstilling	
Opgradering af so..	
Info	

Sådan bekræfter du versionen af tv-software

Før du begynder at opgradere softwaren, er det en god ide at kontrollere din aktuelle tv-software.

1. Vælg **Opgradering af software** i tv-menuen, Installering.
2. Tryk på markørens højre side.
 - Menuen **Opgradering af software** flyttes til panelets venstre side.
3. Vælg **Aktuel software-information** for at få vist, hvilken version der er tale om, samt se en beskrivelse af den aktuelle software.

Sådan gør du en bærbar hukommelse klar til softwareopgradering

Du har brug for:

- en pc med mulighed for webbrowsing;
- et komprimeringsværktøj, der understøtter ZIP-format (f.eks. WinZip til Windows).
- helst en tom USB-memory stick.

Bemærk: Det er kun bærbare hukommelser i FAT/DOS-format, der understøttes.

Softwareopgradering kan downloades fra www.philips.com/support.

1. Indsæt en transportabel USB-hukommelsesenhed i en pc, der er tilsluttet internettet.
2. Gå til www.philips.com/support.
3. Vælg sproget for dit land eller område (**Choose Country or Area/Language**).
4. Indtast dit modelnummer.
5. Klik på modelnummeret i **Søgeresultater**.
6. Klik på **Software og drivere** under **Produktsupport**.
7. Klik på **Software til firmwareopgradering zip-filen**.
8. Klik på **Download**-pilen i skærmens øverste venstre hjørne.
9. Gem den seneste softwareopgraderingsfil på din computer.
10. Dobbeltklik på zip-filen og kopier filen "autorun.upg" til basisbiblioteket på den transportable USB-hukommelsesenhed.

Bemærk: Der må kun anvendes softwareopgraderinger fra hjemmesiden www.philips.com/support.

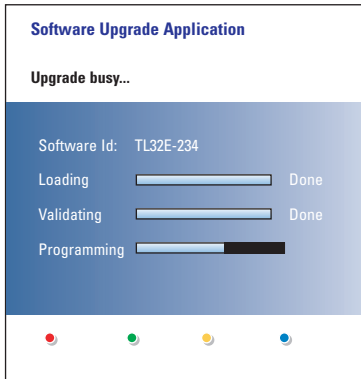
Bilag 1 (fortsat)**DA****Softwareopgradering**

1. Tænd for dit tv, og fjern alle hukommelsesenheder.
2. Indsæt den bærbare USB-hukommelse, som indeholder den downloadede softwareopgradering.
3. Tænd for dit tv vha. afbryderen  på siden af tv'et.
4. Tv'et skifter automatisk til opgraderingsfunktion. Efter nogle få sekunder vises opgraderingens status.

Advarsel:

- Du må ikke fjerne den bærbare USB-hukommelse under softwareopgraderingen;
- I tilfælde af strømsvigt under opgraderingen må du ikke fjerne den bærbare USB-hukommelse fra tv'et. Tv'et fortsætter med opgraderingen, så snart strømmen vender tilbage.
- Hvis der opstår en fejl under opgraderingen, skal du prøve igen eller kontakte dit lokale Philips kundecenter.

Når softwareopgraderingen er foretaget, skal den bærbare USB-hukommelse fjernes, skal den bærbare USB-hukommelse fjernes, og tv'et skal genstartes vha. afbryderen  på siden af tv'et. Tv'et tænder igen med den nye software.

Bemærk: Når opgraderingen er foretaget, skal du bruge din pc til at fjerne tv-softwaren fra din bærbare USB-hukommelse.

Hvis du har brug for yderligere hjælp eller har problemer, så ring venligst til dit lokale Philips kundecenter. Se Philips Kundeservice på www.philips.com/support .

Lokal software opgraderingsprocedure

Ny software eller den aktuelle installerede softwareversion kan også fås fra www.philips.com/support.

Tv-menu	
Installering	Opgradering af so..
.....	Aktuel software in.
Kanal	Lokale opgrader....
Manuel netværks..	Annonce
Foretrukne	
Tilkoblinger	
Dekoder	
Fabriksindstilling	
Opgradering af so..	
Info	

1. Gå til **www.philips.com/support** vha. web browseren på Deres datamaskine.
2. Følg instrukserne for at finde frem til oplysninger og programmel som angår Deres fjernsyn.
3. Valg det nyeste programmels opdateringsfil og download den til datamaskinen.
4. Prøv at åbne ZIP-filen.
Omdøb den kopierede "autorun.upg"-fil til f.eks. "upgrade.upg".
Flyt den omdøbte fil til underbiblioteket "Upgrades".

Obs: Hvis der ikke findes et "Upgrades" underbibliotek, så opret det.

5. Indsæt den transportable USB-hukommelsesenhed, som indeholder den downloadede softwareopgradering, i tv'ets USB-stik.
6. Vælg **Opgradering af software** i menuen Installering. Gå til **Lokale opgraderinger**. Tv'et viser en liste med al den kompatible software, som er tilgængelig på den bærbare USB-hukommelse, samt oplysninger om alle de valgte opgraderingsversioner.
7. Vælg den korrekte opgraderingsversion, og tryk på den røde farvetast for at påbegynde opgraderingen. Tv'et tænder igen og skifter automatisk til opgraderingstilstand. Efter nogle få sekunder vises opgraderingens status.

Advarsel: Hvis du forsøger at opdatere til en softwareversion, der svarer til eller er ældre end den aktuelle version, bliver der bedt om en bekræftelse. Nedgradering til ældre programmel bør kun foretages når det virkelig er nødvendigt.

8. Når softwareopgraderingen er foretaget, skal den bærbare USB-hukommelse fjernes, og tv'et skal genstartes vha. afbryderen (⏻) på siden af tv'et. Tv'et tænder igen med den nye software.

Bemærk: Der må kun anvendes softwareopgraderinger fra hjemmesiden www.philips.com/support.

Bilag 2 - Philips tv-diasshow-format med baggrundsmusik

DA

Bemærk:

- Den sidste version af dette dokument findes på Philips' support-hjemmeside (www.philips.com/support). Brug dit tv's typenummer til at finde denne dokumentation og andre relaterede filer.
- Philips er ikke ansvarlig for problemer, der opstår som følge af indholdet i dette dokument. Fejl, som anmeldes til Philips, bliver tilpasset og lagt ind på Philips' support-hjemmeside så hurtigt som muligt.

Indledning

Dette dokument forklarer, hvordan man laver et Philips-diasshow med baggrundslyd. Vær opmærksom på, at indholdet i dette dokument henvender sig til brugere med kendskab til teknik og software. For at starte diasshowet skal du åbne diasshow-filen i tv'ets Multimedia browser.

1. Tryk på tasten **MENU/BROWSE** på fjernbetjeningen, når du har indsat en USB-enhed og tændt for tv'et.
2. Gå til det sted, hvor du gemte diasshow-filen (.alb) på din bærbare hukommelse.
3. Vælg diasshow-filen, og tryk på **OK**-tasten for at starte diasshowet.
4. For at stoppe et diasshow skal du trykke på **■**-tasten.

Generelle regler

- Diasshowet anvender almindelig ASCII XML-syntaks, så du kan lave og redigere diasshow-filer vha. enkle værktøjer.
- Alle referencer til netværksindhold skal baseres på indholdets globale adresse.
- Indholdet på en bærbar hukommelse (PM) har ikke nogen global adresse. Derfor kan der aldrig refereres til indholdet fra en bærbar hukommelse fra et diasshow, der ikke er gemt på den pågældende hukommelse.
- Hvis et diasshow, som er gemt på en bærbar hukommelse, skal være mobilt, må det KUN referere til indholdet af den pågældende bærbare hukommelse. Referencer til globale adresser kan resultere i uoverensstemmelser, hvis den bærbare hukommelse anvendes på en CE-enhed, som ikke er tilsluttet et netværk. Dette er imidlertid ikke forbudt; det er kun en anbefaling.
- Det er bedst, hvis URL-adresser, der refererer til den bærbare hukommelses indhold, er baseret på en relativ sti, som begynder i biblioteket, hvor diasshowet er gemt. Denne sti indeholder enheden til eller drevnavnet på den bærbare hukommelse.
En absolut sti til indholdet understøttes ligeledes.
 - relativ sti: billeder\test1.jpg, ændre.jpg, ..\ny\fugl.jpg, ...
 - absolut sti: USB1:\billeder1\foo_bar.jpg, C:\f1.jpg, \organisation.jpg, ...

Generelt format

Nedenstående syntaks og størrelse anvendes til at lave en diasshow-fil (enkel ascii-tekst) med filtypenavnet .alb (.ALB) Eksempler: dishow1.alb, sommerferie_2004.ALB, test.alb, ...

Følgende syntaks skal anvendes til at lave en tekstfil:

```
<?xml version="1.0" encoding="ISO-885h9-1" ?>
<philips-slideshow version="1,0" >
  <title>Titel på diasshow</title>
  <audio>audio_url</audio>
  <slide-duration>30</slide-duration>
  <slides>
    <slide>dias_1_url</slide>
    <slide>dias_2_url</slide>
    <slide>dias_3_url</slide>
    <slide>dias_4_url</slide>
    <slide>dias_5_url</slide>
    <slide>dias_6_url</slide>
    ...
    <slide>dias_N-1_url</slide>
    <slide>dias_N_url</slide>
  </slides>
</philips-slideshow>
```

Understøttede XML-mærkater

Nedenstående tabel indeholder en beskrivelse af XML-syntaksen.

Mærkatnavn	Anvendelse	Beskrivelse
philips-slideshow	obligatorisk	Philips diasshow-signatur inklusive versionen.
title	valgfri	Titel på afspilningsliste.
audio	valgfri	En audio-URL efter dette mærkat definerer diasshowets baggrundsmusik. De eneste gyldige audioreferencer er en enkelt sang eller afspilningsliste (.m3u & .pls). Andre referencer resulterer ikke i en audioafspilning. Hvis der vælges en enkelt sang, bliver denne gentaget igen og igen. Hvis der vælges en afspilningsliste, bliver denne spillet i sekvens og gentaget igen og igen.
slide-duration	valgfri	Standard visningstid (i 0,1 sekunder) for et dias. Tv-applikationen er ikke forpligtet til at understøtte dette mærkat. Tv-applikationen kan gennemtvunge anvendelse af en eller flere foruddefinerede visningstider.
slides	obligatorisk	Identificerer de dias, der skal vises.
slide	valgfri	Identificerer URL for det enkelte dias.

Bilag 3 - Philips tv - Emner vedr. digitalkamera og USB**DA****Bemærk:**

- Den nyeste version af dette dokument findes på Philips' support-hjemmeside (www.philips.com/support).
- Softwaren til dit tv kan opgraderes. Hvis du har problemer, skal du først kontrollere, om du har installeret den nyeste software på dit tv. Den nyeste software findes på Philips' support-hjemmeside sammen med en vejledning. Brug dit tv's typenummer til at finde denne dokumentation og andre relaterede filer.
- Philips kan ikke holdes ansvarlig for hverken fejl i indholdet af dette dokument eller for problemer, som opstår som følge af indholdet af dette dokument. Fejl, som anmeldes til Philips, bliver tilpasset og lagt ind på Philips' support-hjemmeside så hurtigt som muligt.

Spørgsmål omkring Digital Indhold

- Se den medleverede, separate Connected Planet-vejledning, Annex 5.

Spørgsmål omkring Bærbar Hukommelse

- Følgende hukommelseskort* er underbyggede af den digitale medialæser:
 - CompactFlash Kort (Type I & II) (CF)
 - IBM Microdrive
 - Memory Stick + Memory Stick Pro
 - SecureDigital Kort (SD)
 - SmartMedia Kort (SM)
 - MultiMedia Kort (MMC)
- XD kort er understøttet via en ekstern XD kompatibel kortlæser (følger ikke med Tv'et) som er forbundet med USB-forbindelsen. Det samme gælder for andre fremtidige hukommelseskort.
- Brug ikke overdreven kraft når du sætter et hukommelseskort i den digitale medialæser. Hvis hukommelseskortet ikke passer eller hvis Tv'et ikke kan finde det, skal du prøve dreje kortet og sætte det i igen.
- Når man sætter flere kort i samtidigt er der nogle kortkombinationer som kan køre sammen. Det anbefales dog kun at sætte maksimalt et hukommelseskort i ad gangen.

Emner vedr. digitalkamera

- Hvis en USB-forbindelse mellem dit digitalkamera og tv'et ikke virker, kan du afprøve nedenstående løsninger.
- Sørg for at dit digitale kamera er tændt, og kontroller, om konfigurationen på dit digitale kamera er korrekt (se i brugervejledningen til dit digitalkamera for yderligere oplysninger).
 - På nogle digitalkameraer kan du slukke for USB-interfacet. Kontroller, at USB-interfacet er tændt, inden du forbinder det med tv'et.
 - Hvis du har et digitalkamera, der kun har intern hukommelse (hukommelsen er ikke flytbar), kan du forsøge at kopiere indholdet manuelt til en USB-hukommelsesenhed vha. en pc.
 - På nogle digitalkameraer kan du skifte mellem PTP (billedoverførselsprotokol) eller "pc-Link" og USB-lager. Sørg for at vælge USB-lager eller "pc-Drive" på dit digitalkamera.
 - Hvis dit kamera understøtter forskellige interface-indstillinger, skal du afprøve dem én efter én eller kontakte forhandleren for at finde frem til den korrekte indstilling.

Emner vedr. USB-hukommelsesenhed

- Enheder, der er forbundet med dit tv's USB-port skal være kompatible med USB-lager. Hvis dit apparat (digitalkamera, MP3-afspiller, bærbar harddisk, ...) ikke er kompatibel med USB-lager, vil det ikke blive fundet af tv'ets indholdsbrowser.
- Følgende dele af specifikationen til USB-lager understøttes:
 - Implementeringen af Tv'et er baseret på "Oversigt over specifikation til USB-lager" (v1.2, 23. juni 2003) inklusive alle dokumenter, der henvises til i dokumentet. Dokumentet findes på USB-standardiseringshjemmesiden (www.usb.org).
 - Fuld understøttelse af USB-lager-Kun transport (blInterfaceProtocol = 50h).
 - Fuld understøttelse af underklassekode = 05h; SFF-8070i spec.
 - Fuld understøttelse af underklassekode = 06h; SCSI transparent command set.
- Ved store USB-hukommelsesenheder kan det, når du er i indholdsbrowseren, tage lang tid, før du kan få adgang til dine filer.
- Brug af bærbar USB-harddisk: På grund af harddiskens store strømforbrug, anbefales det at bruge den bærbare harddisks eksterne strømforsyning for at sikre, at den altid fungerer optimalt.

HDMI IN-stikket giver mulighed for følgende tv- og skærmfunktioner:

HD	Standard Definition tv (SDTV)	640x480i 720x480i 720x576i
	Enhanced Definition tv (EDTV)	640x480p 720x480p 720x576p
	High Definition tv (HDTV)	1920x1080i 1280x720p
Pc	VGA	640x480
	SVGA	800x600
	XGA	1024x768

- Du kan om nødvendigt flytte billedets position til skærmens midte ved at benytte markørtasterne.
- Pga. lovmæssige krav kan det ske, at bestemte PCM-lydkvaliteter - som er beskyttet mod kopiering - fra periferisk udstyr, der er tilsluttet **HDMI**-input, har et tavst digitalt lydsignal.
- Korrekt funktion opnås kun med produkter, der opfylder HDMI-kravene. Begræns kabellængden til maks. 5 m.
- Hvis der ikke kommer noget signal fra HDMI-udstyret, så sluk og tænd for det igen.

Afbrydelser af lyd ved anvendelse af HDMI-HDMI-forbindelser.

I tilfælde af permanent lydafbrydelse skal der forbindes et ekstra audio-kabel fra den eksterne enhed til tv'et.

Ekstra analogt audio-kabel:

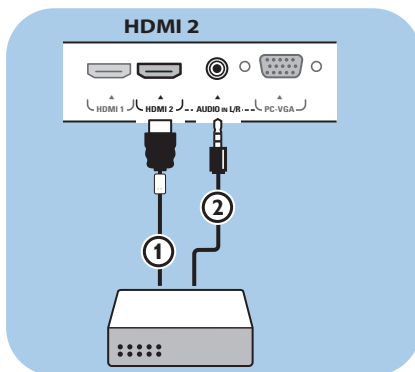

1. Tilbehøret tilkobles **HDMI 2**-konnektoren ①.
2. Tilbehørets tilsvarende audio output tilkobles fjernsynets tilsvarende **AUDIO L/R** ②.
3. Valg det tilkoblede tilbehøret i installeringsmenuen, valg tilkoblingerne (s. 33) og gulfør tilkobling til **HDMI 2**.
4. Valg endvidere **AUDIO IN L/R** i samme menu.

Ekstra digitalt audio-kabel:

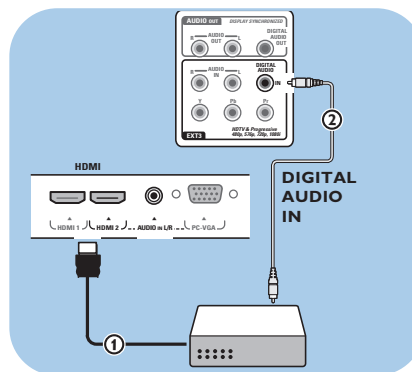

1. Tilbehøret tilkobles **HDMI 1** eller **2**-konnektoren ①.
2. Tilbehørets tilsvarende digital output tilkobles fjernsynets tilsvarende **DIGITAL AUDIO IN** input ②.
3. Valg det tilkoblede tilbehøret i installeringsmenuen, valg tilkoblingerne (s. 33) og gulfør tilkobling til **HDMI 1** eller **2**.
4. Valg endvidere **DIGITAL AUDIO IN** i samme menu.

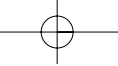

Indeks

DA

active control	18	gem kanaler.....	28	oversigt over bagpanelet.....	48
ændre kode	26	genanvendelse.....	68	pc	52
afinstallere	31	genindstilling af		PIN-kode	26
ambilight	21	fabriksindstillinger	34	pixel plus	17
analog: manuel installation	30	geninstallere.....	31	programtitel	32
antenne	4	HDMI-stik.....	51	radiokanaler	29
autoformat	18	home cinema-forstærker	54	sædvanlig farvetone.....	17
automatisk installation.....	29	hovedtelefoner	47	satellitmodtager	52
avl	20	hypertekst	44	scartstik	49,50,54
balance	19	indslumringstimer	25	sidetilslutninger	47
batterier	4, 68	indstil kode.....	26	sikkerhedsadvarsler	2
billedformat.....	18	indstillinger i tv-menuen.....	14	skærmsprog	10
børnesikring.....	25	indstillingernes assistent.....	11	skarphed	16
comp. videostik	50,52	installationsmenu	28	softwareopgradering	35,60
dekoder	34	kamera	47	søg efter kanaler.....	28
delta-lydstyrke.....	20	kanalliste	12,31	sprogvalg.....	28
demo	27	klokken.....	8	standby-tast.....	5
diashow-format	63	kontrast	16	stik til fælles interface.....	27
digital naturlig bevægelse	17	liste over favoritkanaler	36	surround-tilstand	20
digital: testmodtagelse	30	lokalitet.....	32	T.O.P. tekst-tv-sider	43
digitalt audiosprog.....	19	lydjusteringsmenu	16	tænd for tv'et.....	9
digitalt tekst-tv	45	lydmodtager.....	54	tasten foretrukne.....	36
digitalt tv.....	9	lydstyrke.....	6	tasten lydløs	5
digitalt undertekstsprog.....	24	lydstyrke for hovedtelefoner	20	taster til audioudstyr	57
DNR	18	lyssensor.....	18	taster til videoudstyr	57
dual I/II	20	lysstyrke.....	16	tekst-tv	43
DVB-T	9	manual installering.....	30	tekst-tv 2.5.....	32
dvd-afspiller.....	51	markørtaster.....	5	tekst-tv-menu	44
dvd-optager.....	50	menu til justering af billeder .	16	tilslutninger	46
DVI-stik	51,53	menu til justering af		timer til.....	26
dynamisk kontrast	17	muligheder.....	24	undertekster	24
EPG	37	menuen foretrukne	32	usb-enhed.....	39
equalizer	19	menuen hurtig adgang.....	8	usb-stik.....	47
fabriksindstillinger.....	34	menutast.....	12	valg af land.....	29
farve.....	16	MPEG-reduktion	18	valg af tidszone.....	29
farveforbedring.....	18	Multimedia Browser.....	39	valg af tilslutninger.....	33
farvenuance.....	16	naviger gennem menuerne	12	valg af tilsluttet udstyr.....	56
farvetaster	5	OK-tasten.....	5	VCR	49
farvetone	16	omdøb.....	31	vedligeholdelse af skærmen	2
fejlfinding.....	58	omplacér kanallisten	31	videokamera	47
finjustering.....	30	omplacering	31	videospil	47,51
fjernbetjening	5	oplysninger på skærmen.....	6		
for hørehæmmede.....	28	optag et tv-program.....	56		
foretrukne audiosprog.....	28	option-tasten	8		
foretrukne undertekstsprog..	28				
forrige kanal.....	6				
førstegangsinstallering.....	10				

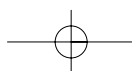

DA

Genanvendelse

Genanvendelse

 Det er meningen af indpakningen til dette produkt skal genbruges. Hold dig til de lokale regler for genanvendelse.

Bortskaffelse af udtjente produkter

Dit produkt er udviklet og fremstillet af materialer og komponenter af høj kvalitet, som kan genbruges.



Når et produkt er forsynet med dette symbol med en overkrydset affaldsspand på hjul, betyder det, at produktet er omfattet af EU-direktiv 2002/96/EC

Undersøg reglerne for dit lokale indsamlingssystem for elektriske og elektroniske produkter. Følg de lokale regler, og bortskaf ikke dine udtjente produkter sammen med almindeligt husholdningsaffald.

Korrekt bortskaffelse af udtjente produkter er med til at forhindre negativ påvirkning af miljø og helbred.

Bortskaffelse af batterier

Batterierne, der er leveret sammen med tv'et, indeholder ikke kviksølv eller cadmium. Sørg for at aflevere dem til en forhandler eller et andet officielt opsamlingssted for brugte batterier.

Produktinformation

- Tv'et bruger energi i standby-tilstand. Energiforbrug bidrager til miljøforurening. Meget lavt energiforbrug ved standby.
- Specifikationer: Se produktbladet på www.philips.com/support.
- Hvis du har brug for yderligere hjælp, kan du ringe til den lokale kundeserviceafdeling. Deres telefonnumre og adresser findes i garantihæftet.



België / Belgique	Ireland	Portugal
070 222 303 €0.17/min	01 601 1777 Local	2 1359 1442 Local
Danmark	Italia	Schweiz / Suisse / Svizzera
3525 8759 Local	199 404 041 €0.25/min	0844 800 544 Local
Deutschland	Luxembourg	Svenska
0180 5 356 767 €0.12/min	40 6661 5644 Local	08 5792 9100 Local
France	Nederland	Suomi
08 9165 0005 €0.23/min	0900 8407 €0.20/min	09 2311 3415 Local
ΕΛΛΑΣ	Norge	United Kingdom
0 0800 3122 1280 Δωρεάν	2270 8111 Local	0906 1010016 £0.15/min
España	Österreich	
902 888 784 €0.15/min	0820 901114 €0.20/min	



Indholdsfortegnelse



Hvad er Connected Planet for noget ?	1
Krav for at kunne anvende Connected Planet	1
Trin 1: At installere Philips Media Manager	2
Trin 2: At identificere Deres netværks konfiguration	4
Trin 3: At tilslutte og konfigurere Deres fjernsyn	5
Trin 4: Oversigt over multimedia-indhold	6

DA

Hvad er Connected Planet for noget ?

Connected Planet skaffer let adgang til digitalbilleder, video- og musikfiler på din PC.
Værsgod og læs følgende instrukser nøjagtigt igennem og følg instrukser skridt efter skridt.

Krav for at kunne anvende Connected Planet ?

- 1 En netværkforbindelse med din PC.
 - 2 Installér Philips Media Manager (PMM) fra den medleverede  connectedplanet CD på din PC.
- i** Mere udbredte instrukser om installeringen og om anvendelsen af Connected Planet findes i den udbredte brugsanvisning på den medleverede  connectedplanet CD.
- !** I de tilfælde der opstår problemer eller hvis De har spørgsmål eller når De synes De ikke har tilstrækkeligt kendskab til PC'ens tilslutningsmuligheder eller PC-netværker, kan du bede Deres fjernsyns- eller PC-distributør.

Trin 1: At installere Philips Media Manager (PMM)

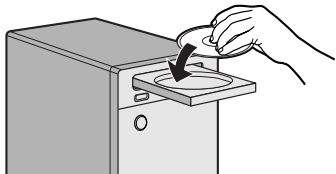

Obs.: Installeringsinstrukserne findes bare på Engelsk.

- 1 Infør  CD i Deres datamaskines CD drive.

Starter CD'en ikke automatisk, dobbeltklikkes på **My Computer**, så på ikonen med CD-ROM drive og til sidst på **start.htm** for at starte CD'en.

- 2 Vælg dit sprog, klik på **Install Media Manager** og følg instrukserne på skærmen.

Obs.:

- Fremvises skærmens Produktkonfiguration, RØR IKKE ved WMA (Windows Media Audio) eller WMV (Windows Media Video), da vores fjernsyn ikke støtter disse indhold.
- De kan installere denne PMM på flere datamaskiner i netværket.
- Sørg for at PMM ikke forhindres af den firewall som findes på din PC.

- 3 Valg dit PMM-sprog

Du kan vælge imellem et par forhåndenværende sprog i Settings (Indstillinger) menu.

- 4 PMM servernavnet skal ændres

Navnet på PMM Serveren kan ændres i PMM indstillingsmenuen. Dette navn på serveren er vigtigt da det bliver fremvist på Deres fjernsyn når PMM'en detekteres. Eksempler på navne er "PC Kontor", "PC Jørgen", "PC Soverum".

- 5 PC'en skal genopstartes efter at PMM er blevet installeret.



At føje filer til Philips Media Manager (PMM)

- 1 Vælg PMM fra Deres Windows Startmenu eller dobbeltklik på PMM symbolet  i opgavebjælken.
- 2 Klik på **Music**, **Pictures** eller **Movies** øverst i PMM vinduet.
- 3 Vælg **Add Music**, **Add Pictures** eller **Add Movies**.
- 4 Klik på **Add Files or Folders....** .
- 5 Vælg den folder eller én eller flere mediafiler og klik på **Open** for at tilføje den udvalgte folder eller filerne til Media Manager vinduet.

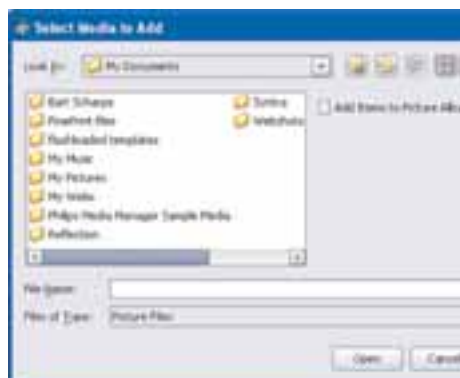

Trin 2: At identificere Deres netværks konfiguration

Vi fokuserer os på de to største netværkskonfigurationer som findes i de moderne husstande idag.

ELLER

Konfiguration A

Før dit fjernsyn forbindes

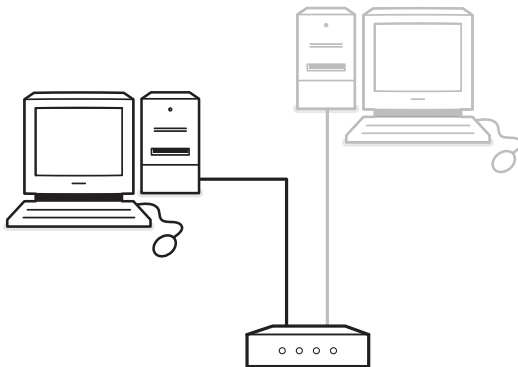

De har

- en ruter
- en eller flere PC'er tilsluttet til ruterens
- en fri Ethernet konektor på ruterens

Gå til Tilslutning og konfiguration af Deres fjernsyn, Konfiguration A, s. 5.

Konfiguration B

Hvis det kan lade sig gøre tilråder vi Dem at indstille et ruterbaseret netværk, der beskrives i Konfiguration A før tilslutningen af deres fjernsyn.

Før dit fjernsyn forbindes

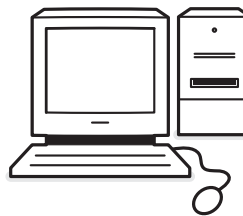

De har

- en fri Ethernet konektor på Deres PC.
- Obs.: hvis ikke du råder over en Ethernetkonektor på din PC, så er du nødt til at købe og installere et ekstra Ethernetkort*

Gå til Tilslutning og konfiguration af Deres fjernsyn, Konfiguration B, s. 5.



For at tilslutte Deres fjernsyn til kun én PC har De brug for et specielt 'crossed network' kabel.

* **Ethernet:** Ethernet er en lokal netværksstandard, som de fleste datamaskiner er forsynet med.

* **Ruter:** Et apparat som sørger for netværkenes indbyrdes tilslutning. Dets opgave består i at samordne og filtrere trafikken mellem netværkene. (Feks. Deres hjemmenetværk og Internettet)

Trin 3: At tilslutte og konfigurere Deres fjernsyn

Konfiguration A

Sørg for at DHCP/Auto IP (automatic network addressing) muliggøres på din router og på dine PC'er.

i Denne automatic network addressing forefindes allerede på de fleste for nyligt købte PC'er og routere.

Det kan De checke på Deres PC med netværkidentificeringsinstrumentet Network Utility på den medleverede  connectedplanet CD.

At tilslutte Deres fjernsyn

- 1 Tilslut den ene ende af Ethernet kablet (et **konventionelt kabel**) til **NETWORK** connector nederst på fjernsynet.

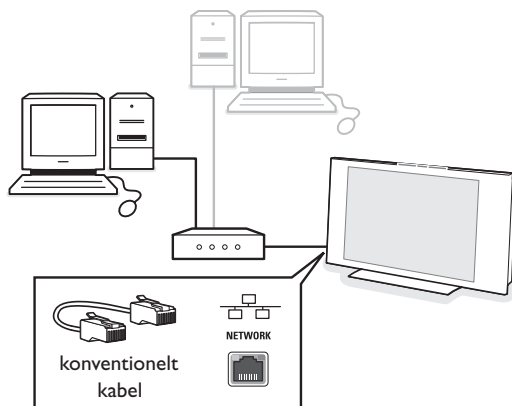

- 2 Tilslut den anden ende til en fri Ethernet konnektor på routeren.
- 3 Gå til 'Fremvisning af multimedia-indhold' på s. 6 for at checke Deres tilslutning.

Konfiguration B

Sørg for at Auto IP (automatic network addressing) muliggøres på dine PC'er.

i På de fleste for nyligt købte PC'er er automatic network addressing allerede muliggjort.

Det kan De checke på Deres PC med netværkidentificeringsinstrumentet Network Utility på den medleverede  connectedplanet CD.

At tilslutte Deres fjernsyn

- 1 Tilslut en ende af crossed Ethernet kablet (et **crossed kabel**) til **NETWORK** connector nederst på fjernsynet.

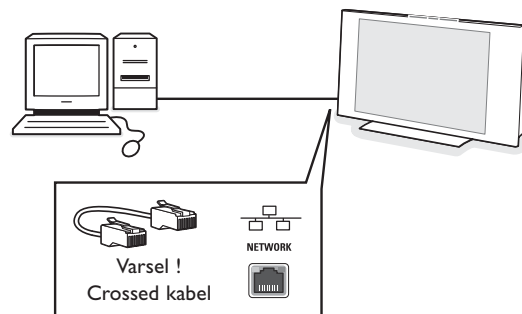

- 2 Tilslut den anden ende til den fri Ethernet konnektor på Deres datamaskine.
- 3 Gå til 'Fremvisning af multimedia-indhold' på s. 6 for at checke Deres tilslutning.

Trin 4: Oversigt over multimedia-indhold

Sørg for at den datamaskine, som Philips Media Managerer installeret på (se s. 2), er tændt.

- ❶ Tænde Deres fjernsyn.
- ❷ Trykke på **BROWSE/MENU** tasten på fjernbetjeningen for at fremvise Browse menuen.
- ❸ Vælg den datamaskine, som De ønsker at få tilgang til indholdet med, samt at trykke på markørens højre side.

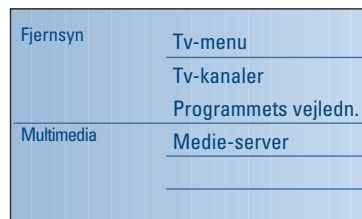

Obs.: Det kan vare op til to minutter efter fjernsynet tændes før din PC fremvises i Browser menuen.

- ❹ Anvend markørens knapper for at gennemgå Picture, Music og Videofiler eller mapper.

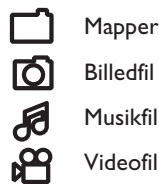

- ❺ Tryk på **OK**-tasten for at fremvise indholdet.
- ❻ Tryk på markørens venstre side for at fremvise listen over indholdet igen.

Multimedia browser funktionstaster:

- For at standse afspillingen af indholdet
- ▶▶ For at gå hurtigt fremad
- ◀◀ For at gå tilbage
- ▶ For at afspille, For at gå i pause-stilling
- P+ For at gå frem til næste eller foregående mediafil
- op/ned-cursor For at få fremvist undertekster

Mere udbredte instrukser om støttede filformater findes i den udbredte brugsanvisning på den medleverede  CD.