

Register your product and get support at  
[www.philips.com/welcome](http://www.philips.com/welcome)



37PFL7403

42PFL7403

47PFL7403

EN LCD television

IT Televisore LCD

DE LCD-Fernsehgerät

ES Televisor LCD

FR Téléviseur LCD

PT Televisor LCD

NL LCD televisie

EL Τηλεόρασης LCD

310431527132



**PHILIPS**



---

# Πίνακας περιεχομένων

---

## **1 Σημαντικό 3**

- 1.1 Ασφάλεια 3
- 1.2 Φροντίδα της οθόνης 3
- 1.3 Ανακύκλωση 3

## **2 Η τηλεόρασή σας 4**

- 2.1 Επισκόπηση της τηλεόρασης 4
- 2.2 Βασικά χαρακτηριστικά προϊόντος 5

## **3 Ξεκινώντας 5**

- 3.1 Τοποθέτηση της τηλεόρασης 5
- 3.2 Ανάρτηση σε τοίχο - VESA 5
- 3.3 Μπαταρίες τηλεχειριστηρίου 6
- 3.4 Καλώδιο κεραίας 7
- 3.5 Σύνδεση του καλωδίου ρεύματος 7

## **4 Χρήση της τηλεόρασής σας 8**

- 4.1 Ενεργοποίηση ή απενεργοποίηση - Ετοιμότητα 8
- 4.2 Παρακολούθηση τηλεόρασης 9
- 4.3 Παρακολούθηση καναλιών μέσω ψηφιακού δέκτη 9
- 4.4 Παρακολούθηση από συνδεδεμένες συσκευές 9
- 4.5 Παρακολούθηση DVD 9
- 4.6 Επιλογή μιας σελίδας Teletext 9

## **5 Περισσότερες χρήσεις της τηλεόρασής σας 10**

- 5.1 Τηλεχειριστήριο 10
- 5.2 Μενού της τηλεόρασης 11
- 5.3 Ρυθμίσεις ήχου και εικόνας 12
- 5.4 Teletext 15
- 5.5 Δημιουργία λίστας αγαπημένων καναλιών 17
- 5.6 Ηλεκτρονικός οδηγός προγράμματος 18
- 5.7 Χρονοδιακόπτες και κλειδωμα 19
- 5.8 Υπότιτλοι 20
- 5.9 Παρακολούθηση και αναπαραγωγή φωτογραφιών, MP3... 20
- 5.10 Ακρόαση ψηφιακών ραδιοφωνικών καναλιών 22
- 5.11 Ενημέρωση λογισμικού 22

## **6 Συντονισμός καναλιών 25**

- 6.1 Αυτόματος συντονισμός καναλιών 25
- 6.2 Χειροκίνητος συντονισμός καναλιών 27
- 6.3 Επαναδιάταξη αποθηκευμένων καναλιών 27
- 6.4 Αυτόματη διαχείριση καναλιών 28
- 6.5 Δοκιμή ψηφιακής λήψης 28
- 6.6 Εργοστασιακές ρυθμίσεις 28

## **7 Συνδέσεις (DVD, δέκτης, ...) 29**

- 7.1 Επισκόπηση συνδέσεων 29
- 7.2 Πληροφορίες σχετικά με συνδέσεις 30
- 7.3 Σύνδεση των συσκευών σας με το Βοηθό σύνδεσης 31
- 7.4 Σύνδεση των συσκευών σας χωρίς το Βοηθό σύνδεσης 31
- 7.5 Ρύθμιση συνδέσεων 37
- 7.6 Προετοιμασία για ψηφιακές υπηρεσίες 38

## **8 Τεχνικά στοιχεία 39**

## **9 Αντιμετώπιση προβλημάτων 40**

## **10 Ευρετήριο 43**

---

Καταχωρήστε το προϊόν σας και λάβετε υποστήριξη από το [www.philips.com/welcome](http://www.philips.com/welcome).

2008 © Koninklijke Philips Electronics N.V. Με την επιφύλαξη παντός δικαιώματος. Οι προδιαγραφές ενδέχεται να αλλάξουν χωρίς προειδοποίηση. Τα εμπορικά σήματα είναι ιδιοκτησία της Koninklijke Philips Electronics N.V. ή των αντίστοιχων ιδιοκτητών τους.

Η Philips διατηρεί το δικαίωμα να αλλάξει τα προϊόντα της οποιαδήποτε στιγμή χωρίς να είναι υποχρεωμένη να προσαρμόσει αντίστοιχα τα αποθέματά της.

Το υλικό που περιλαμβάνεται στο παρόν εγχειρίδιο θεωρείται επαρκές για τη χρήση για την οποία προορίζεται το σύστημα. Εάν το συγκεκριμένο προϊόν, ή μεμονωμένες μονάδες του και διαδικασίες, χρησιμοποιηθούν για διαφορετικούς σκοπούς από αυτούς που καθορίζονται στο παρόν εγχειρίδιο, θα πρέπει να επιβεβαιωθεί η εγκυρότητα και η καταλληλότητά τους. Η Philips εγγυάται ότι το υλικό δεν παραβιάζει ευρεσιτεχνίες που ισχύουν στις Η.Π.Α. Δεν παρέχεται καμία άλλη εγγύηση, ρητή ή σιωπηρή.

### Εγγύηση

Κανένα από τα εξαρτήματα δεν μπορεί να επισκευαστεί από το χρήστη. Μην ανοίγετε ή αφαιρείτε τα καλύμματα και μην εισαγάγετε αντικείμενα μέσα στις οπές εξαερισμού ή αντικείμενα τα οποία δεν είναι κατάλληλα για τις συγκεκριμένες υποδοχές. Επισκευές μπορούν να γίνουν μόνο από Κέντρα Σέρβις της Philips και επίσημα καταστήματα επισκευών. Διαφορετικά θα ακυρωθεί κάθε εγγύηση, ρητή ή σιωπηρή.

Εάν πραγματοποιήσετε οποιαδήποτε λειτουργία που απαγορεύεται ρητά στο παρόν εγχειρίδιο, καθώς και οποιοσδήποτε μετατροπές ή διαδικασίες συναρμολόγησης που δεν συνιστώνται ή εγκρίνονται στο παρόν εγχειρίδιο, θα ακυρωθεί η εγγύηση.

### Χαρακτηριστικά Pixel

Αυτό το προϊόν LCD διαθέτει μεγάλο αριθμό έγχρωμων pixel. Αν και διαθέτει ενεργά pixel κατά 99,999% ή περισσότερο, μαύρες κουκκίδες ή φωτεινά στίγματα (κόκκινα, πράσινα ή μπλε) ενδέχεται να εμφανίζονται συνεχώς στην οθόνη. Αυτό είναι ένα δομικό χαρακτηριστικό της οθόνης (εντός κοινών βιομηχανικών προτύπων) και δεν αποτελεί βλάβη.

### Λογισμικό ανοιχτού κώδικα

Η παρούσα τηλεόραση περιέχει λογισμικό ανοιχτού κώδικα. Η Philips με το παρόν προσφέρει να καταστήσει διαθέσιμο, εφόσον ζητηθεί, με κόστος όχι μεγαλύτερο από το κόστος διανομής με φυσικά μέσα, ένα πλήρως αναγνώσιμο από συσκευή αντίγραφο του αντίστοιχου πηγαίου κώδικα σε μέσο που χρησιμοποιείται συνήθως για τη διανομή λογισμικού.

Η προσφορά αυτή ισχύει για μια περίοδο 3 ετών μετά την ημερομηνία αγοράς του παρόντος προϊόντος. Για να λάβετε τον πηγαίο κώδικα, στείλτε γράμμα στη διεύθυνση Philips Innovative Applications N.V. Ass. to the Development Manager Pathoekeweg 11 B-8000 Brugge Belgium

### Συμμόρφωση με το πρότυπο EMF

Η Koninklijke Philips Electronics N.V. κατασκευάζει και πουλά προϊόντα που απευθύνονται σε καταναλωτές και τα οποία, όπως κάθε ηλεκτρονική συσκευή, έχουν την ιδιότητα εκπομπής και λήψης ηλεκτρομαγνητικών σημάτων. Μία από τις κύριες επιχειρηματικές αρχές της Philips είναι η λήψη όλων των απαραίτητων μέτρων ασφαλείας και υγείας, προκειμένου τα προϊόντα μας να πληρούν τις απαραίτητες νομικές προϋποθέσεις και να παραμένουν εντός των προτύπων EMF που ισχύουν κατά την ημερομηνία παραγωγής των προϊόντων. Η Philips έχει δεσμευτεί στην ανάπτυξη, παραγωγή και πώληση προϊόντων που δεν έχουν δυσμενείς επιπτώσεις στην υγεία.

Η Philips επιβεβαιώνει ότι εάν γίνει σωστός χειρισμός των προϊόντων της, ανάλογα με τη χρήση για την οποία προορίζονται, τότε είναι ασφαλής η χρήση τους, σύμφωνα με τα διαθέσιμα επιστημονικά στοιχεία.

Η Philips διαδραματίζει ενεργό ρόλο στην ανάπτυξη των διεθνών προτύπων EMF και ασφαλείας. Αυτό δίνει στη Philips τη δυνατότητα να προβλέπει τις περαιτέρω εξελίξεις στον τομέα της τυποποίησης ώστε να τις ενσωματώνει έγκαιρα στα προϊόντα της.

### Ασφάλεια ρεύματος (μόνο στη Βρετανία)

Η συγκεκριμένη τηλεόραση διαθέτει εγκεκριμένο χυτό ρευματολήπτη. Εάν καταστεί απαραίτητη η αντικατάσταση της ασφάλειας ρεύματος, θα πρέπει να αντικατασταθεί με ασφάλεια ίδιας ονομαστικής τιμής με αυτή που υποδεικνύεται στο βύσμα (για παράδειγμα 10A).

1. Αφαιρέστε το κάλυμμα της ασφάλειας και την ασφάλεια.

2. Η ανταλλακτική ασφάλεια πρέπει να πληροί τις προϋποθέσεις του προτύπου BS 1362 και να διαθέτει το σημάδι έγκρισης ASTA.

Σε περίπτωση που χαθεί η ασφάλεια, επικινηλώστε με το σημείο πώλησης προκειμένου να επιβεβαιώσετε το σωστό τύπο.

3. Τοποθετήστε ξανά το κάλυμμα της ασφάλειας.

Για να διατηρηθεί η συμμόρφωση με την οδηγία EMC, δεν πρέπει να αφαιρέσετε το βύσμα του παρόντος προϊόντος από το καλώδιο ρεύματος.

### Πνευματικά δικαιώματα



Οι ονομασίες VESA, FDMI και το λογότυπο VESA Mounting Compliant είναι εμπορικά σήματα της Video Electronics Standards Association (VESA).



Κατασκευάζεται κατόπιν άδειας από τη Dolby Laboratories. Οι ονομασίες 'Dolby', 'Pro Logic' και το σύμβολο διπλού D , είναι εμπορικά σήματα της Dolby Laboratories.



Κατασκευάζεται κατόπιν άδειας από τη BBE Sound, Inc. Παίρνει άδεια από την BBE, Inc με βάση μία ή περισσότερες από τις παρακάτω ευρεσιτεχνίες που ισχύουν στις Η.Π.Α.: 5510752, 5736897. Τα σύμβολα BBE και BBE είναι σήματα κατατεθέντα της BBE Sound Inc.

Η ονομασία Windows Media είναι σήμα κατατεθέν ή εμπορικό σήμα της Microsoft Corporation στις Ηνωμένες Πολιτείες ή/και σε άλλες χώρες

Οι επωνυμίες © Kensington και MicroSaver είναι σήματα κατατεθέντα της ACCO World Corporation στις Η.Π.Α. των οποίων έχουν εκδοθεί οι εγγραφές, ενώ εκκρεμοί οι αιτήσεις σε άλλες χώρες.

Όλα τα υπόλοιπα κατατεθέντα ή μη σήματα είναι ιδιοκτησία των αντίστοιχων ιδιοκτητών τους

# 1 Σημαντικό

Διαβάστε το παρόν εγχειρίδιο χρήσης πριν ξεκινήσετε να χρησιμοποιείτε αυτό το προϊόν.

Δώστε προσοχή και ακολουθήστε τις οδηγίες που περιλαμβάνονται στην παρούσα ενότητα. Η παρούσα εγγύηση δεν ισχύει σε περίπτωση που προκληθεί ζημιά λόγω μη συμμόρφωσης με τις οδηγίες.

## 1.1 Ασφάλεια

- Για να αποφύγετε την πρόκληση βραχυκυκλώματος, μην εκθέσετε το προϊόν σε βροχή ή νερό.
- Για να αποφύγετε τον κίνδυνο πυρκαγιάς ή ηλεκτροπληξίας μην τοποθετείτε την τηλεόραση κοντά σε πηγές θερμότητας με γυμνή φλόγα (π.χ. αναμμένα κεριά).
- Αφήστε κενό χώρο τουλάχιστον 10 εκ. (4 ίντσες) γύρω από την τηλεόραση για εξαερισμό.
- Κρατήστε την τηλεόραση μακριά από καλοριφέρ και άλλες πηγές θερμότητας.
- Μην τοποθετείτε την τηλεόραση σε περιορισμένο χώρο, όπως βιβλιοθήκη. Βεβαιωθείτε ότι η ροή του αέρα μέσα από τις οπές εξαερισμού δεν παρεμποδίζεται από κουρτίνες, ντουλάπια κλπ.
- Για αποφυγή ζημιάς, μην εισαγάγετε αντικείμενα μέσα στις οπές εξαερισμού.
- Βεβαιωθείτε ότι η τηλεόραση δεν πρόκειται να πέσει κάτω. Τοποθετήστε την τηλεόραση σε σταθερή και επίπεδη επιφάνεια και χρησιμοποιήστε μόνο το στοιχείο στήριξης που διατίθεται με την τηλεόραση.
- Για αποφυγή ζημιάς στο καλώδιο ρεύματος, μην τοποθετείτε την τηλεόραση, ή οτιδήποτε άλλο, πάνω στο καλώδιο. Ενδεχόμενη βλάβη στο καλώδιο μπορεί να προκαλέσει φωτιά ή ηλεκτροπληξία.
- Όταν η τηλεόραση έχει στερεωθεί σε περιστροφική βάση ή σε βραχίονα ανάρτησης VESA, δεν πρέπει να ασκείται πίεση στα βύσματα τροφοδοσίας. Ελαφρώς χαλαρωμένα βύσματα τροφοδοσίας ενδέχεται να προκαλέσουν πυρκαγιά ή φωτιά.

## 1.2 Φροντίδα της οθόνης

- Αποσυνδέστε την τηλεόραση από το ρεύμα πριν την καθαρίσετε.
- Καθαρίστε την επιφάνεια με ένα μαλακό υγρό πανί. Μην χρησιμοποιήσετε οποιαδήποτε άλλη ουσία (χημικά ή οικιακά καθαριστικά). Ενδέχεται να προκληθεί φθορά στην οθόνη.

- Μην αγγίζετε, πιέζετε, τρίβετε ή χτυπάτε την οθόνη με οποιοδήποτε σκληρό αντικείμενο καθώς μπορεί να προκληθούν μόνιμες γρατσουνιές, φθορά ή ζημιά στην οθόνη.
- Για να αποφύγετε την πρόκληση παραμορφώσεων και ξεθωριάσματος χρωμάτων, να σκουπίζετε τις σταγόνες νερού από την οθόνη όσο το δυνατό γρηγορότερα.
- Στατικές εικόνες  
Αποφύγετε τις στατικές εικόνες όσο το δυνατό περισσότερο. Εάν αυτό δεν είναι εφικτό, μειώστε την αντίθεση και τη φωτεινότητα για να αποφύγετε την πρόκληση ζημιάς στην οθόνη. Στατικές εικόνες θεωρούνται οι εικόνες που παραμένουν στην οθόνη για μεγάλο χρονικό διάστημα. Παραδείγματα στατικών εικόνων είναι τα εξής: τα μενού που εμφανίζονται στην οθόνη, οι σελίδες teletext, οι μαύρες γραμμές, οι πληροφορίες του χρηματιστηρίου, τα λογότυπα τηλεοπτικών καναλιών, η ένδειξη της ώρας κλπ.

## 1.3 Ανακύκλωση

- Απορρίψτε τη συσκευασία στο τοπικό σας κέντρο ανακύκλωσης.
- Απορρίψτε τις παλιές μπαταρίες με ασφάλεια, σύμφωνα με τους τοπικούς κανονισμούς.
- Το παρόν προϊόν είναι σχεδιασμένο και κατασκευασμένο για ανακύκλωση και επαναχρησιμοποίηση του υλικού του.
- Δεν πρέπει να απορρίψετε αυτό το προϊόν με τα συνηθισμένα απορρίμματα του σπιτιού σας. Ενημερωθείτε ή ρωτήστε το σημείο πώλησης σχετικά με την περιβαλλοντικά ασφαλή ανακύκλωση και τους τοπικούς κανονισμούς. Η μη ελεγχόμενη απόρριψη των απορριμμάτων βλάπτει το περιβάλλον και την ανθρώπινη υγεία. (EEC 2002/96/EC)



## 2 Η τηλεόρασή σας

Η ενότητα αυτή σας παρέχει μια επισκόπηση των στοιχείων ελέγχου και των λειτουργιών αυτής της τηλεόρασης.

### 2.1 Επισκόπηση της τηλεόρασης

#### Στοιχεία ελέγχου

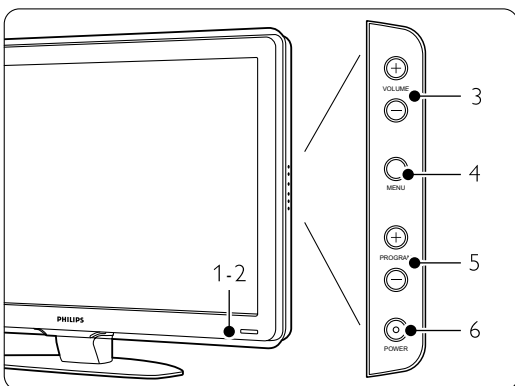

- 1 Ενδεικτική λυχνία
- 2 Αισθητήρας τηλεχειριστηρίου
- 3 Αύξηση και μείωση έντασης
- 4 Μενού
- 5 Αλλαγή προγράμματος ή καναλιού
- 6 Διακόπτης λειτουργίας

#### Υποδοχές

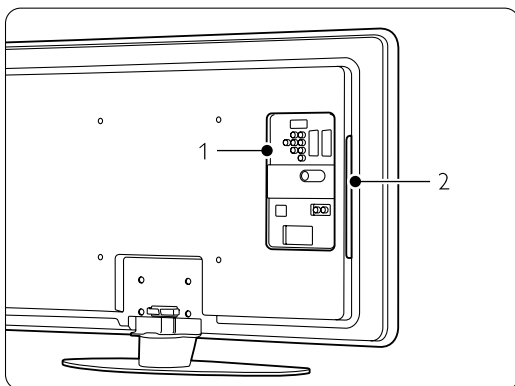

- 1 Πίσω υποδοχές
- 2 Πλαϊνές υποδοχές

Για περισσότερες πληροφορίες δείτε την ενότητα 7 Συνδέσεις.

#### Τηλεχειριστήριο

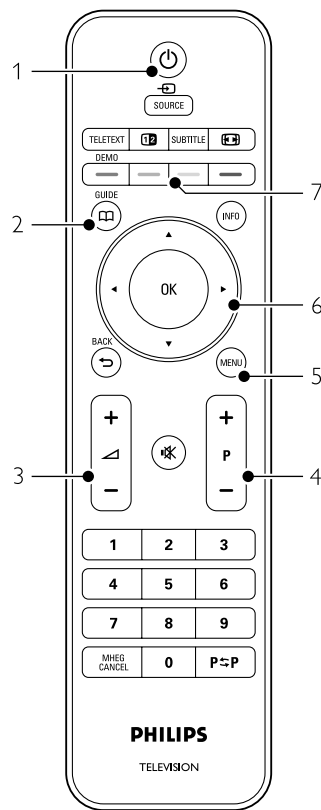

- 1 Ενεργοποίηση συσκευής ή μετάβαση σε κατάσταση ετοιμότητας
- 2 Οδηγός προγράμματος
- 3 Αύξηση + ή μείωση - έντασης
- 4 Αλλαγή προγράμματος ή καναλιού προς τα επάνω + ή προς τα κάτω -
- 5 Ενεργοποίηση ή απενεργοποίηση του μενού
- 6 Πλήκτρο περιήγησης πλήκτρο
- 7 Έγχρωμα πλήκτρα επιλογής

Για περισσότερες πληροφορίες δείτε την ενότητα 5.1 **Επισκόπηση** του τηλεχειριστηρίου

## 2.2 Βασικά χαρακτηριστικά προϊόντος

Η νέα σας τηλεόραση είναι εξοπλισμένη με τις πλέον σύγχρονες καινοτομίες στον τομέα του ήχου και της εικόνας. Η τηλεόρασή σας προσφέρει τα παρακάτω πλεονεκτήματα ...

### Θόνη LCD πλήρους υψηλής ευκρίνειας

Πλήρης ανάλυση HD 1920x1080p, η υψηλότερη ανάλυση πηγών HD. Προσφέρει εξαιρετική εικόνα προοδευτικής σάρωσης χωρίς τρεμόπαιγμα, με εξαιρετική φωτεινότητα και άψογα χρώματα.

### Pixel Plus

Προσφέρει άψογη ποιότητα εικόνας από οποιαδήποτε πηγή.

### 100Hz Clear LCD

Η τεχνολογία 100Hz Clear LCD αποδίδει ασυναγώνιστη ευκρίνεια στην αναπαραγωγή κίνησης, καλύτερο επίπεδο μαύρου, υψηλή αντίθεση χωρίς τρεμόπαιγμα, ομαλή εικόνα και ευρύτερη γωνία προβολής.

### Ενσωματωμένος δέκτης DVB-T και DVB-C

Εκτός από κανονικές αναλογικές τηλεοπτικές μεταδόσεις, η τηλεόρασή σας λαμβάνει επίσης ψηφιακά επίγεια σήματα, και σε ορισμένες χώρες ψηφιακή καλωδιακή τηλεόραση και ραδιοφωνικές μεταδόσεις.

### EPG - Ηλεκτρονικός οδηγός προγράμματος

Ο Ηλεκτρονικός οδηγός προγράμματος εμφανίζει στην οθόνη τα προγραμματισμένα προγράμματα ψηφιακής τηλεόρασης. Ο οδηγός μπορεί να σας υπενθυμίσει πότε είναι προγραμματισμένη η έναρξη των προγραμμάτων, πότε πρέπει να ενεργοποιήσετε την τηλεόραση κτλ.

### Υποδοχές HDMI

Υποδοχές HDMI για σύνδεση με την υψηλότερη δυνατή ευκρίνεια.

### Σύνδεση USB

Σύνδεση πολυμέσων για άμεση εμφάνιση ή αναπαραγωγή των φωτογραφιών ή της μουσικής σας.

### Μετάδοση MPEG4 (εάν διατίθεται)

Ένα πρότυπο βίντεο υψηλότερης ποιότητας που παρέχεται από μεταδόσεις HD

## 3 Ξεκινώντας

Η ενότητα αυτή σας βοηθά με την τοποθέτηση και την αρχική εγκατάσταση της τηλεόρασης.

### 3.1 Τοποθέτηση της τηλεόρασης

#### ⚠ Προειδοποίηση

Διαβάστε με προσοχή τις προειδοποιήσεις ασφαλείας στην ενότητα 1.1 Ασφάλεια πριν την τοποθέτηση της τηλεόρασης.

- Οι τηλεοράσεις με μεγάλη οθόνη είναι βαριές. Μεταφέρετε και χειριστείτε την τηλεόραση μαζί με τουλάχιστον δύο άτομα.
- Η ιδανική απόσταση για παρακολούθηση τηλεόρασης είναι ίση με τρεις φορές το μέγεθος της οθόνης διαγωνίως.
- Για ιδανικές συνθήκες θέασης, τοποθετήστε την τηλεόραση σε σημείο όπου δεν πέφτει απευθείας φως πάνω στην οθόνη.
- Η τηλεόρασή σας διαθέτει υποδοχή ασφαλείας Kensington στο πίσω μέρος της συσκευής για αντικλεπτική κλειδαριά.

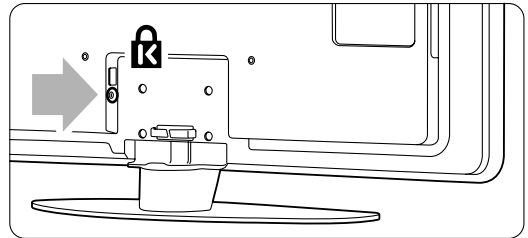

## 3.2 Ανάρτηση σε τοίχο - VESA

### ⚠ Προσοχή

Λάβετε υπόψη σας το βάρος της τηλεόρασής σας κατά την ανάρτησή της σε τοίχο. Η ακατάλληλη ανάρτηση ενδέχεται να έχει ως αποτέλεσμα σοβαρό τραυματισμό ή ζημιά. **Η Koninklijke Philips Electronics N.V. δεν φέρει καμία απολύτως ευθύνη για ακατάλληλη ανάρτηση ή ανάρτηση που προκαλεί ατυχήματα ή τραυματισμό.**

Η τηλεόρασή σας είναι έτοιμη για ανάρτηση σε τοίχο με στοιχείο συμβατό με το πρότυπο VESA. Ο βραχίονας αυτός δεν περιλαμβάνεται.

Για να αγοράσετε βραχίονα ανάρτησης που να ταιριάζει με την τηλεόρασή σας, χρειάζεστε έναν από τους παρακάτω κωδικούς VESA.

37" / 94cm VESA MIS-F 200, 200, 8

42" / 107cm VESA MIS-F 400, 400, 8

47" / 119cm VESA MIS-F 400, 400, 8

Περισσότερες πληροφορίες σχετικά με στοιχεία στήριξης και βραχίονες ανάρτησης σε τοίχο μπορείτε να ζητήσετε από τα σημεία πώλησης.

### Σημεία στερέωσης VESA

Εντοπίστε τα 4 σημεία στερέωσης στο πίσω μέρος της τηλεόρασης.

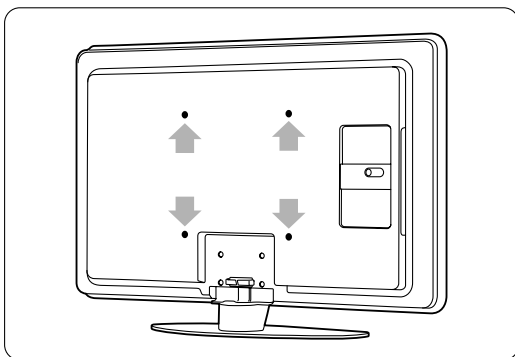

### Αφαίρεση του στοιχείου στήριξης της τηλεόρασης

**1** Εντοπίστε τις 4 βίδες του στοιχείου στήριξης της τηλεόρασης.

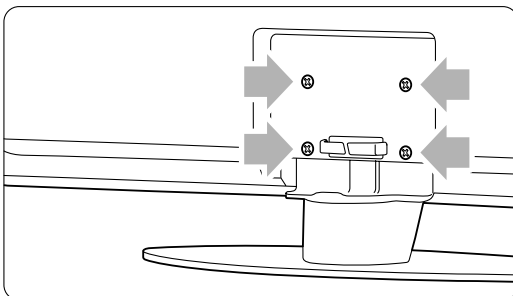

**2** Ξεβιδώστε τις βίδες.

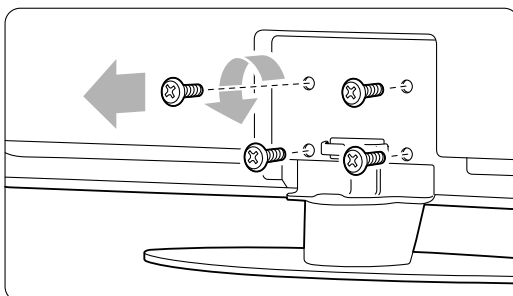

**3** Ανασηκώστε την τηλεόραση από το στοιχείο στήριξης.



### 3.3 Μπαταρίες τηλεχειριστηρίου

- 1 Ανοίξτε το κάλυμμα μπαταριών που βρίσκεται στο πίσω μέρος του τηλεχειριστηρίου.
- 2 Τοποθετήστε τις 2 μπαταρίες που παρέχονται (Τύπου AA-R6-1,5V). Βεβαιωθείτε ότι οι πόλοι των μπαταριών + και - βρίσκονται στη σωστή θέση (όπως εμφανίζεται στο εσωτερικό της θήκης.)
- 3 Κλείστε το κάλυμμα.

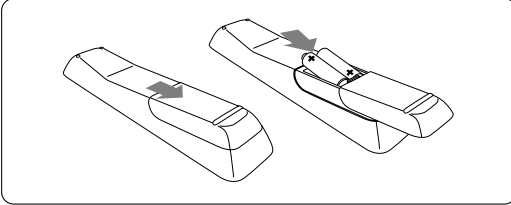

#### ⚠ Σημείωση

Αφαιρέστε τις μπαταρίες εάν δεν πρόκειται να χρησιμοποιήσετε το τηλεχειριστήριο για μεγάλο χρονικό διάστημα.

### 3.4 Καλώδιο κεραίας

- 1 Εντοπίστε τη σύνδεση κεραίας που βρίσκεται στο πίσω μέρος της τηλεόρασης.
- 2 Εισαγάγετε το καλώδιο κεραίας ώστε να ασφαλίσει στην υποδοχή κεραίας **Antenna T**.

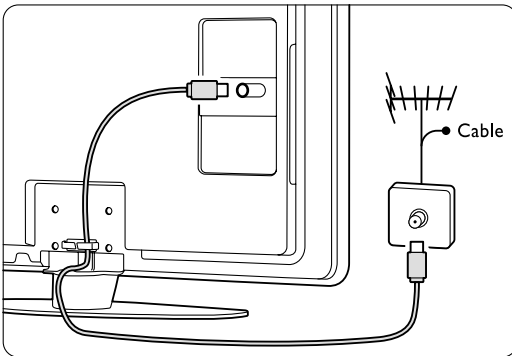

### 3.5 Καλώδιο τροφοδοσίας

Πρέπει οποιαδήποτε στιγμή να μπορείτε να έχετε πρόσβαση στην πρίζα όπου έχετε συνδέσει το καλώδιο τροφοδοσίας.

Η τροφοδοσία της τηλεόρασης με ρεύμα δεν σταματά ποτέ εντελώς, εκτός εάν αποσυνδέσετε το καλώδιο ρεύματος.

Παρόλο που η τηλεόραση έχει πολύ χαμηλή κατανάλωση ρεύματος σε κατάσταση ετοιμότητας, αποσυνδέετε το καλώδιο ρεύματος εάν δεν πρόκειται να χρησιμοποιήσετε την τηλεόραση για μεγάλο χρονικό διάστημα, για να εξοικονομήσετε ενέργεια.

- 1 Βεβαιωθείτε ότι η τάση της παροχής ρεύματος αντιστοιχεί στην τάση που αναγράφεται στο αυτοκόλλητο στο πίσω μέρος της τηλεόρασης. Μην εισαγάγετε το καλώδιο του ρεύματος εάν η τάση είναι διαφορετική.
- 2 Εισαγάγετε σταθερά το καλώδιο ρεύματος.

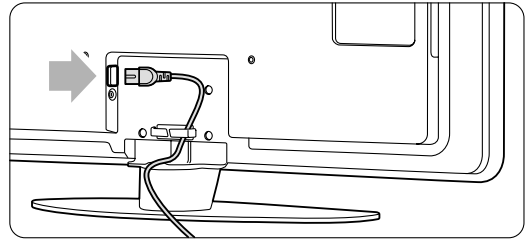

## 4 Χρήση της τηλεόρασής σας

Μάθετε πώς να χρησιμοποιείτε καθημερινά την τηλεόρασή σας.

### 4.1 Ενεργοποίηση ή απενεργοποίηση - Ετοιμότητα

#### ☹ Σημείωση

Ενδέχεται να χρειαστούν 15 δευτερόδευτα για να ενεργοποιηθεί η τηλεόραση.

Για να ενεργοποιήσετε την τηλεόραση:

- Πατήστε το κουμπί **Power** που βρίσκεται στη δεξιά πλευρά της τηλεόρασης, εάν η ενδεικτική λυχνία ετοιμότητας δεν είναι αναμμένη.
- Πατήστε **Power** στο τηλεχειριστήριο εάν η ενδεικτική λυχνία ετοιμότητας είναι αναμμένη.

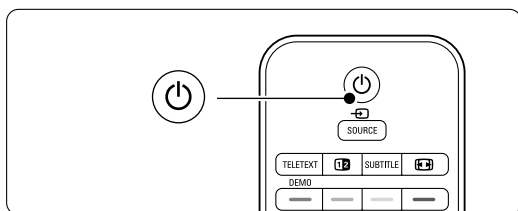
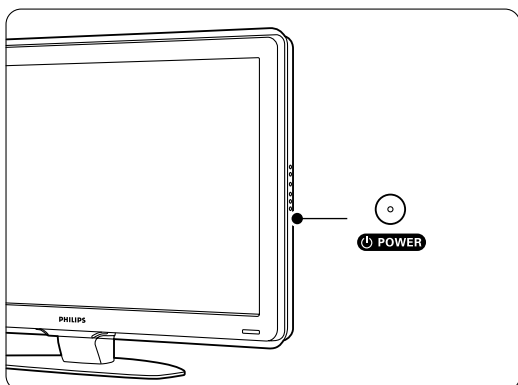

Για να μεταβείτε σε κατάσταση ετοιμότητας:

- Πατήστε **Power** στο τηλεχειριστήριο.

Για να απενεργοποιήσετε την τηλεόραση:

- Πατήστε το κουμπί **Power** στο πλάι της τηλεόρασης.

## 4.2 Παρακολούθηση τηλεόρασης

### 4.2.1 Αλλαγή καναλιών

**1** Για να αλλάξετε τηλεοπτικό κανάλι:

- Πατήστε έναν αριθμό (από το 1 έως το 999) ή πατήστε **P+** ή **P-** στο τηλεχειριστήριο.
- Πατήστε **Program/Channel - ή +** στα πλαινά στοιχεία ελέγχου της τηλεόρασης.

**2** Πατήστε **P≡P** για να επιστρέψετε στο προηγούμενο τηλεοπτικό κανάλι ή συνδεδεμένη συσκευή.

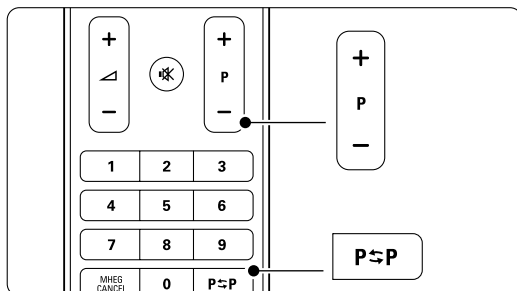

### 4.2.2 Προσαρμογή έντασης

**1** Για να προσαρμόσετε το επίπεδο της έντασης:

- Πατήστε **▲ + ή -** στο τηλεχειριστήριο
- Πατήστε **Volume + ή -** στα πλαινά στοιχεία ελέγχου της τηλεόρασής σας.

**2** Για να πραγματοποιήσετε σίγαση του ήχου:

- Πατήστε **⊗** στο τηλεχειριστήριο.
- Πατήστε **⊗** ξανά για να επαναφέρετε τον ήχο.

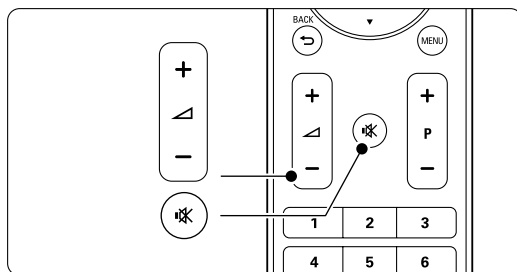

## 4.3 Παρακολούθηση καναλιών μέσω ψηφιακού δέκτη

- 1 Ενεργοποιήστε τον ψηφιακό δέκτη.  
Η εικόνα από το δέκτη πρέπει να εμφανιστεί αυτόματα στην οθόνη σας.
- 2 Χρησιμοποιήστε το τηλεχειριστήριο του ψηφιακού δέκτη για επιλογή τηλεοπτικών καναλιών.

Εάν η εικόνα δεν εμφανιστεί:

- 1 Πατήστε το πλήκτρο **Source**.
- 2 Πατήστε **▲** ή **▼** για να επιλέξετε τη θέση όπου έχετε συνδέσει τον ψηφιακό δέκτη.
- 3 Πατήστε **OK**.

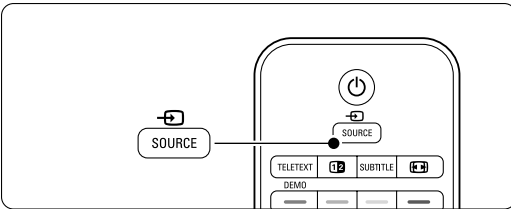

### Σημείωση

Εάν δεν έχετε συνδέσει ακόμη τις συσκευές σας, ανατρέξτε στην ενότητα **7 Συνδέσεις**.

## 4.4 Παρακολούθηση συνδεδεμένων συσκευών

- 1 Ενεργοποιήστε τη συσκευή.  
Η εικόνα από τη συσκευή πρέπει να εμφανιστεί αυτόματα.

Εάν η εικόνα δεν εμφανιστεί:

- 2 Πατήστε το πλήκτρο **Source**.
- 3 Πατήστε **▲** ή **▼** για να επιλέξετε τη θέση στην οποία έχετε συνδέσει τη συσκευή.
- 4 Πατήστε **OK**.

### Σημείωση

Εάν δεν έχετε συνδέσει ακόμη τις συσκευές σας, ανατρέξτε στην ενότητα **7 Συνδέσεις**.

## 4.5 Παρακολούθηση DVD

- 1 Ενεργοποιήστε το DVD Player.
- 2 Εισαγάγετε ένα δίσκο DVD στη συσκευή αναπαραγωγής. Η εικόνα του DVD ίσως εμφανιστεί αυτόματα στην οθόνη.
- 3 Πατήστε **Play** στο DVD Player.

Εάν η εικόνα δεν εμφανιστεί:

- 1 Πατήστε το πλήκτρο **Source**.
- 2 Πατήστε **▲** ή **▼** για να επιλέξετε τη θέση στην οποία έχετε συνδέσει το DVD Player.
- 3 Πατήστε **OK**. Περιμένετε μερικά δευτερόλεπτα για να εμφανιστεί η εικόνα.
- 4 Πατήστε **Play**.

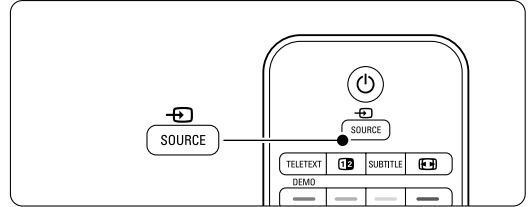

## 4.6 Επιλογή μιας σελίδας Teletext

Τα περισσότερα τηλεοπτικά κανάλια εκπέμπουν πληροφορίες μέσω Teletext.

Για να παρακολουθήσετε Teletext:

- 1 Πατήστε **Teletext**.  
Εμφανίζεται η κύρια σελίδα ευρετηρίου.
- 2 Για να επιλέξετε τη σελίδα που επιθυμείτε:
  - Χρησιμοποιήστε τα αριθμητικά πλήκτρα για να πληκτρολογήσετε τον αριθμό της σελίδας.
  - Πατήστε **P-** ή **P+** ή **▲** ή **▼** ή το πλήκτρο **↔** για να εμφανίσετε την επόμενη ή την προηγούμενη σελίδα.
  - Πατήστε κάποιο από τα έγχρωμα πλήκτρα επιλογής για να επιλέξετε ένα από τα αντίστοιχου χρώματος στοιχεία που βρίσκονται στο κάτω μέρος της οθόνης.
  - Πατήστε **P↔P** για να επιστρέψετε στην προηγούμενη σελίδα.
- 3 Πατήστε ξανά **Teletext** για να απενεργοποιήσετε το Teletext.

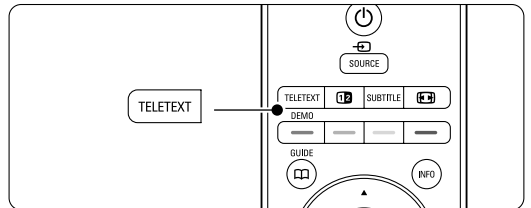

### Σημείωση

Μόνο στη Βρετανία: ορισμένα ψηφιακά τηλεοπτικά κανάλια προσφέρουν αφιερωμένες υπηρεσίες ψηφιακού κειμένου (για παράδειγμα, BBC1).

Για περισσότερες πληροφορίες σχετικά με το teletext, ανατρέξτε στην ενότητα **5.4 Teletext**.

## 5 Περισσότερες χρήσεις της τηλεόρασής σας

Η ενότητα αυτή αναφέρεται στην πιο εξελιγμένη χρήση της τηλεόρασής σας:

- χρήση των μενού
- προσαρμογή των ρυθμίσεων εικόνας και ήχου
- περισσότερα σχετικά με τη λειτουργία Teletext
- δημιουργία λιστών αγαπημένων καναλιών

### 5.1 Τηλεχειριστήριο

#### 5.1.1 Επισκόπηση τηλεχειριστηρίου

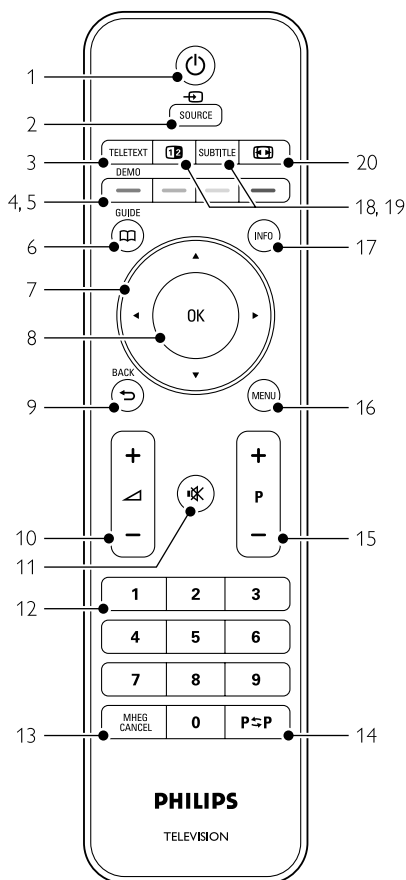

- τα πλεονεκτήματα του EPG (Ηλεκτρονικός οδηγός προγράμματος)
- ρύθμιση κλειδώματος και χρονοδιακόπτη
- ορισμός υποτίτλων και επιλογή γλώσσας υποτίτλων
- τρόπος προβολής φωτογραφιών ή αναπαραγωγής της αγαπημένης σας μουσικής από συσκευή μνήμης USB ή τον υπολογιστή.

#### 1 Ετοιμότητα

Για ενεργοποίηση της τηλεόρασης ή επιστροφή στην κατάσταση ετοιμότητας.

#### 2 Source

- Για ενεργοποίηση ή απενεργοποίηση του μενού Πηγή.
- Για επιλογή μιας συνδεδεμένης συσκευής ή επιστροφή στην τηλεόραση.

#### 3 Teletext

Για ενεργοποίηση ή απενεργοποίηση της λειτουργίας teletext.

#### 4 Έγχρωμα πλήκτρα επιλογής

- Εύκολη επιλογή σελίδων teletext.
- Εύκολη επιλογή εργασιών.

#### 5 Demo

Για ενεργοποίηση του μενού Επίδειξη και προβολή επίδειξης με τα χαρακτηριστικά της τηλεόρασης.

#### 6 Guide

Για ενεργοποίηση ή απενεργοποίηση του Ηλεκτρονικού οδηγού προγράμματος.

#### 7 Πλήκτρο περιήγησης

Για περιήγηση (▲, ▼, ◀, ▶) ή κίνηση προς τα αριστερά ή δεξιά κατά τη μετακίνηση σε λίστες ή ρυθμίσεις.

#### 8 OK

- Για εμφάνιση της λίστας των καναλιών.
- Για ενεργοποίηση μιας ρύθμισης.

#### 9 Πλήκτρο Back

Για επιλογή του προηγούμενου προγράμματος ή προηγούμενης σελίδας TXT.  
Για απόκρυψη της λίστας των καναλιών.

#### 10 Ένταση

Για προσαρμογή του επιπέδου της έντασης.

#### 11 Σίγαση

Για σίγαση ή επαναφορά του ήχου.

#### 12 Αριθμητικά πλήκτρα

Για επιλογή τηλεοπτικού καναλιού.

#### 13 MHEG cancel (μόνο στη Βρετανία)

Μόνο για ακύρωση ψηφιακού κειμένου ή υπηρεσιών που απαιτούν επέμβαση του χρήστη.

#### 14 Προηγούμενο κανάλ P≡P

Για επιστροφή στο προηγούμενο κανάλι προβολής

#### 15 +P- Αλλαγή καναλιού

Για μετάβαση στο επόμενο ή στο προηγούμενο κανάλι της λίστας.

#### 16 Menu

Για ενεργοποίηση ή απενεργοποίηση του μενού.

#### 17 Εμφάνιση πληροφοριών στην οθόνη INFO

Για εμφάνιση πληροφοριών σχετικά με το κανάλι ή το πρόγραμμα, εάν υπάρχουν.

#### 18 Διπλή οθόνη [12]

Για εμφάνιση του teletext στη δεξιά πλευρά της οθόνης και της εικόνας στην αριστερή.

#### 19 Subtitle

Για ενεργοποίηση ή απενεργοποίηση της λειτουργίας υπότιτλων.

#### 20 Φορμά εικόνας ευρείας οθόνης [K]

Για επιλογή φορμά εικόνας.

Ανατρέξτε στην ενότητα 10 Ευρετήριο για να εντοπίσετε την ενότητα του εγχειριδίου στην οποία περιλαμβάνονται πληροφορίες για συγκεκριμένο πλήκτρο του τηλεχειριστηρίου.

## 5.2 Μενού της τηλεόρασης

Μέσω των μενού που εμφανίζονται στην οθόνη πραγματοποιείτε εγκατάσταση της τηλεόρασής σας, προσαρμογή των ρυθμίσεων εικόνας και ήχου πρόσβαση σε διάφορα χαρακτηριστικά. Η ενότητα αυτή παρέχει μια επισκόπηση των μενού και περιγράφει πώς να πραγματοποιήσετε περιήγηση σε αυτά.

### 5.2.1 Το μενού

**1** Πατήστε **Menu** για να εμφανίσετε το Μενού TV.

**2** Πατήστε **Menu** για έξοδο από το Μενού TV.

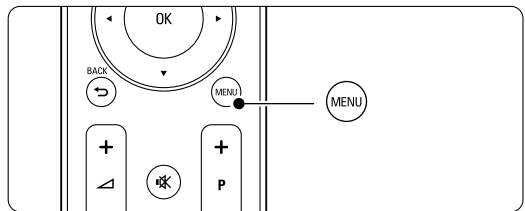

Το Μενού TV περιλαμβάνει τα παρακάτω στοιχεία:

Μενού TV
Εξυπνες ρυθμίσεις
<b>Εικόνα</b>
Ήχος
Βοηθός ρυθμίσεων
Χαρακτηριστικά
Ρύθμιση

#### • Έξυπνες ρυθμίσεις

Επιλέξτε αυτό το στοιχείο για να ρυθμίσετε την τηλεόραση σε μία από τις προκαθορισμένες ρυθμίσεις. Κάθε ρύθμιση συνδυάζει εικόνα και ήχου.

#### • Εικόνα

Επιλέξτε αυτό το στοιχείο μενού για να προσαρμόσετε όλες τις ρυθμίσεις εικόνας.

#### • Ήχος

Επιλέξτε αυτό το στοιχείο μενού για να προσαρμόσετε όλες τις ρυθμίσεις ήχου.

#### • Βοηθός ρυθμίσεων

Χρησιμοποιήστε το βοηθό ρυθμίσεων για να σας καθοδηγήσει εύκολα στις βασικές ρυθμίσεις εικόνας και ήχου.

#### • Χαρακτηριστικ

Επιλέξτε αυτό το στοιχείο για ρυθμίσεις άλλων χαρακτηριστικών.

#### • Ρύθμιση

Επιλέξτε αυτό το στοιχείο

- για εγκατάσταση και ενημέρωση του λογισμικού της τηλεόρασης;
- για να χρησιμοποιήσετε το βοηθό σύνδεσης που θα σας καθοδηγήσει στη σύνδεση των συσκευών σας στην τηλεόραση.

## 5.2.2 Χρήση του μενού

Μάθετε να χρησιμοποιείτε τα μενού σύμφωνα με αυτό το παράδειγμα.

### 1 Πατήστε **Menu**.

Στην οθόνη εμφανίζεται το Μενού TV.

Μενού TV
Εξυπνες ρυθμίσεις
<b>Εικόνα</b>
Ήχος
Βοηθός ρυθμίσεων
Χαρακτηριστικά
Ρύθμιση

### 2 Πατήστε ▲ ή ▼ για να επιλέξετε **Εικόνα**.

### 3 Πατήστε ► για να μεταβείτε στις ρυθμίσεις εικόνας.

Εικόνα	Αντίθεση
Αντίθεση	90
Φωτεινότητα	47
Χρώμα	52
Χροιά	0
Ευκρίνεια	4
Μείωση θορύβου	
Απόχρωση	
...	

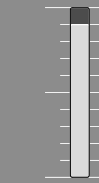

### 4 Πατήστε ▼ για να επιλέξετε Φωτεινότητα.

Εικόνα	Φωτεινότητα
Αντίθεση	98
<b>Φωτεινότητα</b>	47
Χρώμα	52
Χροιά	0
Ευκρίνεια	4
Μείωση θορύβου	
Απόχρωση	
...	



### 5 Πατήστε ► για να μεταβείτε στη ρύθμιση Φωτεινότητα.

Φωτεινότητα

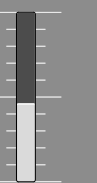

### 6 Πατήστε ▲ ή ▼ για να προσαρμόσετε τη ρύθμιση.

### 7 Πατήστε ◀ για να επιστρέψετε στις ρυθμίσεις εικόνας ή πατήστε **Menu** για να πραγματοποιήσετε έξοδο από το Μενού TV.

## ☰ Σημείωση:

Εάν έχουν συντονιστεί και μεταδίδονται ψηφιακά κανάλια, θα έχετε πρόσβαση σε περισσότερες επιλογές.

## 5.3 Ρυθμίσεις ήχου και εικόνας

Την πρώτη φορά που ενεργοποιήσατε την τηλεόρασή σας, επιλέξατε τις προτιμώμενες ρυθμίσεις για εικόνα και ήχου. Οι παρακάτω ενότητες περιγράφουν πώς μπορείτε να τροποποιήσετε ή να αναπροσαρμόσετε αυτές τις ρυθμίσεις.

### 5.3.1 Έξυπνες ρυθμίσεις

Θέτει την τηλεόραση σε μία από τις προκαθορισμένες ρυθμίσεις. Κάθε ρύθμιση συνδυάζει εικόνα και ήχου.

#### 1 Πατήστε **Menu** και επιλέξτε **Έξυπνες ρυθμίσεις**.

#### 2 Πατήστε ► για να μεταβείτε στη λίστα.

#### 3 Πατήστε ▲ ή ▼ για να επιλέξετε μια ρύθμιση.

#### 4 Πατήστε OK.

#### 5 Πατήστε **Menu** για έξοδο από το Μενού TV. Έξυπνες ρυθμίσεις: Προσωπική, Ζωντανό, Πρότυπο, Ταινία, Εξοικονόμηση ενέργειας, Παιχνίδι.

### 5.3.2 Βοηθός ρυθμίσεων

Χρησιμοποιήστε το βοηθό ρυθμίσεων που θα σας καθοδηγήσει εύκολα στις βασικές ρυθμίσεις εικόνας και ήχου. Ακολουθήστε τις οδηγίες που εμφανίζονται στην οθόνη.

#### 1 Πατήστε **Menu**.

#### 2 Επιλέξτε **Βοηθός ρυθμίσεων** και πατήστε I για είσοδο.

#### 3 Πατήστε το πράσινο πλήκτρο για να ξεκινήσει η βοήθεια.

#### 4 Πατήστε ◀ ή ► για να επιλέξετε την αριστερή ή τη δεξιά πλευρά όπου θα ενεργοποιήσετε την επιλογή σας.

#### 5 Πατήστε το πράσινο πλήκτρο για να μεταβείτε στην επόμενη ρύθμιση. Θα μεταβείτε σε αρκετές ρυθμίσεις.

#### 6 Πατήστε το πράσινο πλήκτρο για να αποθηκεύσετε όλες σας τις ρυθμίσεις.

### 5.3.3 Ρυθμίσεις εικόνας

Στην ενότητα αυτή περιγράφεται πώς μπορείτε να προσαρμόσετε κάθε ρύθμιση εικόνας ξεχωριστά.

#### 1 Πατήστε **Menu**.

#### 2 Επιλέξτε Εικόνα. Πατήστε ► για να μεταβείτε στη λίστα.

#### 3 Πατήστε ▲ ή ▼ για να επιλέξετε μια ρύθμιση.

Μενού TV	Εικόνα
Εξοπλές ρυθμίσεις	Αντίθεση
<b>Εικόνα</b>	Φωτεινότητα
Ήχος	Χρώμα
Βοηθός ρυθμίσεων	Χροιά
Χαρακτηριστικά	Ευκρίνεια
Ρύθμιση	Μείωση θορύβου
	Απόχρωση
	Pixel Plus
	Active control
	Φωτοισθητήρας
	Φορμά εικόνας
	Λειτουργ. αυτό. σχήματ...

Εικόνα	Pixel Plus
...	HD Natural Motion
Μείωση θορύβου	100 Hz Clear LCD
Απόχρωση	Αναβαθμισμ.ευκρίνεια
<b>Pixel Plus</b>	Δυ/κή αντίθεση
Active control	Δυναμικός σπιοθίος...
Φωτοισθητήρας	MPEG μείωση τεχν...
Φορμά εικόνας	Βελτίωση χρώματος
Λειτουργ. αυτό. σχήματ...	

#### • Αντίθεση

Αλλάζει το επίπεδο των φωτεινών σημείων της εικόνας, ενώ διατηρεί στα ίδια επίπεδα τα σκοτεινά σημεία.

#### • Φωτεινότητα

Αλλάζει το επίπεδο φωτεινότητας ολόκληρης της εικόνας.

#### • Χρώμα

Αλλάζει το επίπεδο κορεσμού.

#### • Χροιά

Εάν γίνεται μετάδοση NTSC, το επίπεδο αυτό αντισταθμίζει τις διαφοροποιήσεις των χρωμάτων.

#### • Ευκρίνεια

Αλλάζει το επίπεδο ευκρίνειας των λεπτομερειών.

#### • Μείωση θορύβου

Φιλτράρει και μειώνει το θόρυβο της εικόνας. Ορίστε το επίπεδο σε Ελάχιστο, Μέτριο, Μέγιστο ή Κλειστό.

#### • Απόχρωση

Ρυθμίζει τα χρώματα σε Κανονική, Θερμή (κοκκινωπή) ή Ψυχρή (γαλαζωπή) απόχρωση. Επιλέξτε Συνήθης για να δημιουργήσετε μια δική σας ρύθμιση στο μενού Συνήθης.

##### • Συνήθης

Πατήστε το πράσινο πλήκτρο για να επιλέξετε κάθε γραμμή της οποίας θα αλλάξετε την τιμή:

- R-WP θερμοκρασία κόκκινου
- G-WP θερμοκρασία πράσινου
- B-WP θερμοκρασία μπλε
- R-BL φωτεινότητα κόκκινου
- G-BL φωτεινότητα πράσινου

#### • Pixel Plus

Ελέγχει τις εξελιγμένες ρυθμίσεις του Pixel Plus Engine αποδίδοντας βέλτιστη ευκρίνεια, αντίθεση, χρώμα και κίνηση.

#### - HD Natural Motion

Καταργεί το φαινόμενο τρεμοπαίγματος στην κίνηση και πραγματοποιεί ομαλή αναπαραγωγή κίνησης, ειδικά σε ταινίες.

#### - 100 Hz Clear LCD

Αποδίδει ασύγκριτη ευκρίνεια κατά την αναπαραγωγή κίνησης, καλύτερο επίπεδο μαύρου, υψηλή αντίθεση χωρίς τρεμόπαιγμα, ομαλή εικόνα και ευρύτερη γωνία προβολής.

#### - Αναβαθμισμένη ευκρίνεια

Επιτυγχάνει ασύγκριτη ευκρίνεια, ειδικά στις γραμμές και τα περιγράμματα της εικόνας.

#### - Δυ/κή αντίθεση

Ορίζει το επίπεδο έως το οποίο η τηλεόραση πραγματοποιεί αυτόματη βελτίωση των λεπτομερειών σε σκοτεινές, μέτριες και φωτεινές περιοχές της εικόνας.

#### - Δυναμικός οπίσθιος φωτισμός

Ορίζει το επίπεδο ως το οποίο μπορεί να περιοριστεί η κατανάλωση ενέργειας μειώνοντας την ένταση της φωτεινότητας στην οθόνη. Επιλέξτε τη χαμηλότερη κατανάλωση ισχύος ή την εικόνα με τη βέλτιστη ένταση φωτεινότητας.

#### - Μείωση τεχνουργημάτων MPEG

Εξομαλύνει τις μεταβάσεις σε ψηφιακό περιεχόμενο.

#### - Βελτίωση χρώματος

Κάνει πιο ζωντανά τα χρώματα και βελτιώνει την ανάλυση των λεπτομερειών των φωτεινών χρωμάτων.

#### • Active Control

Διορθώνει όλα τα εισερχόμενα σήματα προκειμένου να παρέχει την καλύτερη δυνατή εικόνα. Ενεργοποιεί ή απενεργοποιεί το Active control.

#### • Φωτοισθητήρας

Προσαρμόζει τις ρυθμίσεις εικόνας σύμφωνα με τις συνθήκες φωτισμού που επικρατούν στο δωμάτιο. Ενεργοποιεί ή απενεργοποιεί το φωτοισθητήρα.

#### • Φορμά εικόνας/Λειτουργία αυτόματου σχήματος

Ανατρέξτε στην ενότητα **5.3.4 Φορμά εικόνας ευρείας οθόνης**.

### 5.3.4 Φορμά εικόνας ευρείας οθόνης

Αποφύγετε την εμφάνιση μαύρων γραμμών στις πλαινές πλευρές ή στο πάνω και το κάτω μέρος της οθόνης. Αλλάξτε το φορμά της εικόνας ώστε να καταλαμβάνει ολόκληρη την επιφάνεια της οθόνης.

- 1 Πατήστε **[F4]** για να μεταβείτε στο μενού Φορμά εικόνας.
- 2 Πατήστε **▲** ή **▼** για να επιλέξετε ένα διαθέσιμο φορμά εικόνας.
- 3 Πατήστε **OK**.
- 4 Πατήστε **▲** για να μετακινήσετε την εικόνα προς τα πάνω έτσι ώστε η εικόνα να μην καλύπτει μερικώς τους υπότιτλους.

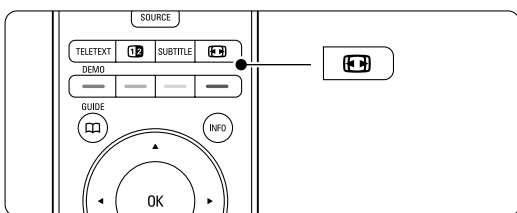

#### 📌 Συμβουλή

Για ελαχιστοποίηση της παραμόρφωσης, συνιστάται η χρήση της ρύθμισης Αυτόματο σχήμα.

- **Auto format** (Δεν διατίθεται για υπολογιστή.) Πραγματοποιεί αυτόματη μεγέθυνση της εικόνας ώστε να καταλαμβάνει ολόκληρη την επιφάνεια της οθόνης. Οι υπότιτλοι εξακολουθούν να εμφανίζονται. Μπορείτε να επιλέξετε Αυτόματο σχήμα σε δύο διαφορετικές λειτουργίες.

- 1 Στο μενού TV, επιλέξτε Εικόνα > Λειτουργία αυτόματου σχήματος.
- 2 Επιλέξτε Αυτόματη κάλυψη για να γεμίσετε την οθόνη στο μέγιστο δυνατό. Επιλέξτε Αυτόματη μεγέθυνση για να διατηρήσετε το αρχικό φορμά εικόνας αλλά ενδέχεται να εμφανίζονται μαύρες γραμμές.

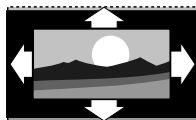

- **Υπερδιεύρυνση** (Δεν διατίθεται για HD.) Αφαιρεί τις πλαινές μαύρες γραμμές που εμφανίζονται σε μεταδόσεις με φορμά 4:3. Υπάρχει μια ελάχιστη παραμόρφωση.

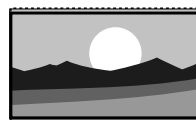

- **4:3** (Δεν διατίθεται για HD.) Εμφανίζει το κλασικό φορμά 4:3.



- **Διεύρυνση 14:9** (Δεν διατίθεται για HD.) Αλλάζει την κλίμακα του φορμά σε 14:9.



- **Διεύρυνση 16:9** (Δεν διατίθεται για HD.) Αλλάζει την κλίμακα του φορμά σε 16:9.

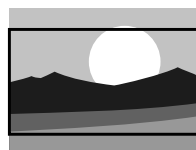

- **Οθόνη 16:9** Αυξάνει την κλίμακα του φορμά σε 16:9.

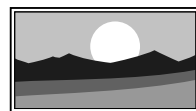

- **Χωρίς κλιμάκωση** (Μόνο για HD και υπολογιστή.) Μέγιστη ευκρίνεια. Ενδέχεται να παρουσιαστεί παραμόρφωση στα άκρα. Ενδέχεται να εμφανίζονται μαύρες γραμμές από τον υπολογιστή σας.



#### ⊖ Σημείωση

Μην ξεχάσετε να δώσετε ένα όνομα στη σύνδεση από το μενού Συνδέσεις. Ανατρέξτε στην ενότητα **7.5.1 Ονομασία των συσκευών σας**.



### 5.3.5 Ρυθμίσεις ήχου

Στην ενότητα αυτή περιγράφεται πώς να πραγματοποιήσετε προσαρμογή όλων των ρυθμίσεων ήχου.

- 1 Πατήστε **Menu** και επιλέξτε Ήχος.
- 2 Πατήστε **▶** για να μεταβείτε στη λίστα.
- 3 Πατήστε **▲** ή **▼** για να επιλέξετε μια ρύθμιση.

Μενού TV	Ήχος
Εξυπνες ρυθμίσεις	Ισοσταθμιστής
Εικόνα	Ένταση
Ήχος	Ένταση-Προβ.όρασης
Βοηθός ρυθμίσεων	Ίσορροπία
Χαρακτηριστικά	Γλώσσα διαλόγων
Ρύθμιση	Dual I/II
	Μονο./Στερεο.
	Μεγάφωνο TV
	Λειτουργία surround
	Ένταση ακουστικού
	Αυτ.ρύθμιση έντασης
	Ένταση Δ
	Αυτόματο surround



- **Ισοσταθμιστής**  
Αλλάζει τα μπάσα και τα πρίμα του ήχου. Επιλέξτε κάθε γραμμή για να αλλάξετε τη ρύθμιση.
- **Ένταση**  
Αλλάζει την ένταση του ήχου. Όταν ρυθμίζετε την ένταση του ήχου με το  εμφανίζεται μια γραμμή έντασης. Εάν δεν θέλετε να εμφανίζεται, μεταβείτε στο Menu > Ρύθμιση > Εγκατάσταση > Προτιμήσεις, και πατήστε  για να μεταβείτε στη λίστα και επιλέξτε Κλειστό για τη Γραμμή έντασης.
- **Ένταση - Προβλήματα όρασης** (μόνο στη Βρετανία)  
Αλλάζει την ένταση του επιλεγμένου ήχου για άτομα με προβλήματα όρασης στο μενού Ρυθμίσεις, Εγκατάσταση. Ανατρέξτε στην ενότητα **6.1 Αυτόματος συντονισμός καναλιών**.
- **Ισορροπία**  
Ορίζει την ισορροπία του δεξιού και αριστερού ηχείου ώστε να ταιριάζουν καλύτερα στη δική σας θέση ακρόασης.
- **Γλώσσα διαλόγων**  
Εάν έχουν συντονιστεί και μεταδίδονται ψηφιακά κανάλια, ενδέχεται να είναι διαθέσιμη μια λίστα με της γλώσσες διαλόγων για το τρέχον πρόγραμμα. Για να αλλάξετε μόνιμα τη γλώσσα διαλόγων, ανατρέξτε στην ενότητα **6 Συντονισμός καναλιών**.
- **Dual I/II**  
Σε περίπτωση μετάδοσης, μπορείτε να επιλέξετε ανάμεσα σε δύο διαφορετικές γλώσσες.
- **Μονοφωνικός /Στερεοφωνικός ήχος**  
Εάν υπάρχει η δυνατότητα στερεοφωνικής μετάδοσης, μπορείτε να επιλέξετε εάν θα γίνεται μετάδοση σε Μονοφωνικό ήχο ή Στερεοφωνικό ήχο, ξεχωριστά για κάθε κανάλι.
- **Ηχεία τηλεόρασης**  
Εάν έχετε συνδέσει ηχοσύστημα στην τηλεόρασή σας, μπορείτε να απενεργοποιήσετε τα ηχεία της τηλεόρασης. Αυτή η επιλογή είναι διαθέσιμη μόνο εάν το EasyLink έχει ρυθμιστεί σε On. Δείτε Menu > Ρύθμιση > Εγκατάσταση > Προτιμήσεις > EasyLink. Επιλέξτε **Αυτόματη (EasyLink)** για αυτόματη αναπαραγωγή του ήχου της τηλεόρασης από το ηχοσύστημα.
- **Λειτουργία surround**  
Για να επιλέξετε έναν ήχο που γεμίζει το χώρο, εάν μεταδίδεται ή εάν είναι διαθέσιμος από κάποια συνδεδεμένη συσκευή.
- **Ένταση ακουστικού**  
Αλλάζει την ένταση του ακουστικού. Μπορείτε να πραγματοποιήσετε σίγαση των ηχείων της τηλεόρασης με το  του τηλεχειριστηρίου.
- **Αυτόματη ρύθμιση έντασης**  
Μειώνει την εμφάνιση απότομων διαφοροποιήσεων στην ένταση, όπως στην αρχή των διαφημιστικών ή όταν αλλάζετε κανάλι. Επιλέξτε Ανοιχτό ή Κλειστό.

- **Ένταση Δ**  
Εξομοιώνει τις διαφοροποιήσεις έντασης μεταξύ των καναλιών ή των συνδεδεμένων συσκευών.
  - 1** Μεταβείτε στο κανάλι ή τη συσκευή που θέλετε να πραγματοποιήσετε εξομοίωση έντασης.
  - 2** Επιλέξτε **Ένταση Δ** από το μενού Ήχος και αλλάξτε το επίπεδο έντασης.
- **Αυτόματο surround**  
Ρυθμίζει αυτόματα την τηλεόραση στην καλύτερα μεταδιδόμενη λειτουργία ήχου surround. Επιλέξτε Ανοιχτό ή Κλειστό.

## 5.4 Teletext

Η τηλεόρασή σας διαθέτει μνήμη 1.200 σελίδων όπου αποθηκεύονται οι σελίδες teletext και οι υποσελίδες που μεταδίδονται, για μείωση του χρόνου αναμονής.



Για να επιλέξετε μια σελίδα teletext, ανατρέξτε στην ενότητα **4.6 Επιλογή μιας σελίδας Teletext**.

### 5.4.1 Επιλογή γλώσσας teletext

Ορισμένοι ψηφιακοί τηλεοπτικοί σταθμοί σας παρέχουν τη δυνατότητα να επιλέγετε τη γλώσσα teletext που επιθυμείτε. Ανατρέξτε στην ενότητα 6.1 Αυτόματος συντονισμός καναλιών.

### 5.4.2 Επιλογή υποσελίδων αριθμού σελίδας

Ένας αριθμός σελίδας teletext χωράει αρκετές υποσελίδες. Οι σελίδες εμφανίζονται σε μια γραμμή δίπλα στον κύριο αριθμό σελίδας.

- 1** Πατήστε **Teletext**.
- 2** Επιλέξτε μια σελίδα teletext.
- 3** Πατήστε  ή  για να επιλέξετε μια υποσελίδα.

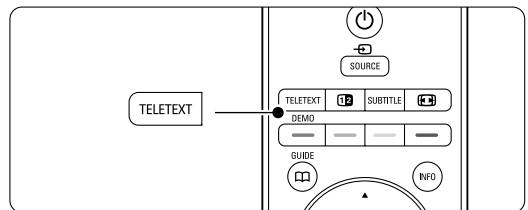

### 5.4.3 Επιλογή εκπομπών teletext T.O.P

Το T.O.P. teletext (Πίνακας σελίδων) δεν μεταδίδεται από όλα τα τηλεοπτικά κανάλια. Μπορείτε εύκολα να μεταβείτε από το ένα θέμα στο άλλο χωρίς να χρησιμοποιήσετε αριθμούς σελίδων.

- 1** Πατήστε **Teletext**.
- 2** Πατήστε **Info**. Εμφανίζεται η επισκόπηση T.O.P.

- Χρησιμοποιήστε τα ◀ ή ▶, ▲ ή ▼ για να επιλέξετε ένα θέμα.
- Πατήστε OK για να εμφανίσετε τη σελίδα.

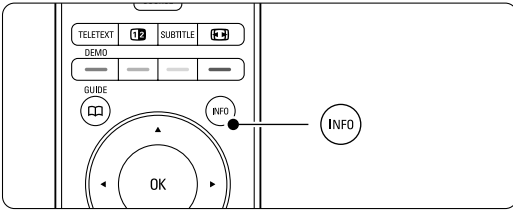

### 5.4.4 Teletext διπλής οθόνης (δεν διατίθεται για κανάλια με υπηρεσίες ψηφιακού κειμένου)

Εμφανίστε το τηλεοπτικό κανάλι και το teletext δίπλα-δίπλα.

- Πατήστε **12** για Teletext διπλής οθόνης.
- Πατήστε ξανά **Teletext** για να εμφανίσετε κανονικό teletext.
- Πατήστε **Teletext** για να απενεργοποιήσετε το teletext.

### 5.4.5 Αναζήτηση teletext

Μεταβείτε γρήγορα σε κάποιο θέμα που έχει συνδεθεί με μια σειρά από αριθμούς σελίδων ή πραγματοποιήστε αναζήτηση στις σελίδες teletext για συγκεκριμένες λέξεις.

- Πατήστε **Teletext**.
- Πατήστε OK για να επισημάνετε την πρώτη λέξη ή αριθμό.
- Πατήστε ◀ ή ▶, ▲ ή ▼ για να μεταβείτε στην επόμενη λέξη ή αριθμό στη σελίδα.
- Πατήστε OK για να αναζητήσετε μια σελίδα που περιλαμβάνει τη λέξη ή τον αριθμό που έχετε επισημάνει.
- Πατήστε ▲ μέχρι να μην υπάρχει πλέον καμία επισημασμένη λέξη ή αριθμός για να πραγματοποιήσετε έξοδο από τη λειτουργία Αναζήτηση.

### 5.4.6 Μεγέθυνση σελίδων teletext

Για πιο άνετη ανάγνωση, μπορείτε να αυξήσετε το μέγεθος της σελίδας teletext.

- Πατήστε **Teletext** και επιλέξτε μια σελίδα teletext.
- Πατήστε **+** στο τηλεχειριστήριο για να μεγεθυνθεί το πάνω μέρος της σελίδας.

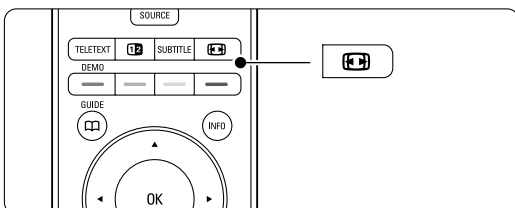

- Πατήστε ξανά **+** για να εμφανίσετε το μεγεθυμένο κάτω μέρος της σελίδας.
- Πατήστε ▲ ή ▼ για να κινηθείτε μέσα στη μεγεθυμένη σελίδα.
- Πατήστε ξανά **+** για να επιστρέψετε στο κανονικό μέγεθος σελίδας.

### 5.4.7 Μενού Teletext

Μπορείτε να χρησιμοποιήσετε τις επιλογές του Μενού Teletext για να εμφανίσετε κρυφές πληροφορίες, να επιτρέψετε την αυτόματη αλλαγή των υποσελίδων και να αλλάξετε τη ρύθμιση χαρακτήρων.

- Αποκάλυψη**  
Πραγματοποιήστε εμφάνιση ή απόκρυψη κρυμμένων πληροφοριών σε μια σελίδα, όπως λύσεις γρίφων.
- Αλλαγή υποσελίδων**  
Εάν υπάρχουν διαθέσιμες υποσελίδες για την επιλεγμένη σελίδα, μπορείτε να πραγματοποιήσετε αυτόματη αλλαγή υποσελίδων.
- Γλώσσα**  
Ορισμένες γλώσσες χρησιμοποιούν διαφορετικό σετ χαρακτήρων. Ορίστε άλλη ομάδα χαρακτήρων για να εμφανίσετε σωστά το κείμενο.

- Πατήστε **Teletext**.
- Πατήστε **Menu**.
- Πατήστε ▲ ή ▼ για να ενεργοποιήσετε κάποια επιλογή.
- Πατήστε OK για να αλλάξετε μια ρύθμιση.
- Πατήστε **Menu** για έξοδο από το μενού teletext.
- Πατήστε **Teletext** για να απενεργοποιήσετε το teletext.

Μενού Teletext	
Αποκάλυψη	Κλειστό
Αλλαγή υποσελίδων	Κλειστό
Γλώσσα	

### 5.4.8 Υπηρεσίες ψηφιακού κειμένου (Μόνο στο Hν. Βασίλειο)

Ορισμένοι ψηφιακοί τηλεοπτικοί σταθμοί παρέχουν στα ψηφιακά τηλεοπτικά τους κανάλια αποκλειστικές υπηρεσίες ψηφιακού κειμένου ή υπηρεσίες που απαιτούν την επέμβαση του χρήστη (για παράδειγμα, BBC1). Οι υπηρεσίες αυτές λειτουργούν όπως το κανονικό Teletext με τον αριθμό, το χρώμα και τα πλήκτρα περιήγησης για επιλογή και περιήγηση.

- Πατήστε **Teletext**.
- Πατήστε ◀ ή ▶, ▲ ή ▼ για να επιλέξετε ή να επισημάνετε στοιχεία.
- Πατήστε κάποιο από τα έγχρωμα πλήκτρα επιλογής για να ενεργοποιήσετε μια επιλογή.
- Πατήστε OK για επιβεβαίωση ή ενεργοποίηση.

- 5** Πατήστε **MHEG Cancel** για να ακυρώσετε το Ψηφιακό κείμενο ή τις υπηρεσίες που απαιτούν επέμβαση του χρήστη.

### 📌 Προσοχή

Οι υπηρεσίες ψηφιακού κειμένου είναι μπλοκαρισμένες όταν γίνεται μετάδοση υποτίτλων και έχετε ορίσει την επιλογή Υπότιτλος σε Ανοιχτό στο μενού Χαρακτηριστικά. Ανατρέξτε στην ενότητα **5.8 Υπότιτλοι**.

## 5.4.9 Teletext 2.5

Εάν μεταδίδεται από τηλεοπτικό κανάλι, αυτό το teletext προσφέρει περισσότερα χρώματα και καλύτερα γραφικά. Η λειτουργία Teletext 2.5 είναι ενεργοποιημένη ως εργοστασιακή ρύθμιση.

- 1** Πατήστε **Menu** στο τηλεχειριστήριο και επιλέξτε **Ρύθμιση > Εγκατάσταση > Προτιμήσεις > Teletext 2.5** και πατήστε π για είσοδο στη λίστα.
- 2** Επιλέξτε **Ανοιχτό** ή **Κλειστό**.

## 5.5 Δημιουργία λίστας αγαπημένων καναλιών

Εμφανίστε τη λίστα Όλα τα κανάλια ή δημιουργήστε μια λίστα αγαπημένων που θα περιλαμβάνει τα τηλεοπτικά κανάλια και τους ραδιοφωνικούς σταθμούς που προτιμάτε.

### 5.5.1 Επιλογή λίστας αγαπημένων

Μάθετε πώς να επιλέξετε μία από τις λίστες αγαπημένων καναλιών.

- 1** Πατήστε **OK**.
- Την πρώτη φορά μετά την ολοκλήρωση της εγκατάστασης, εμφανίζεται η λίστα Όλα τα κανάλια. Σε άλλες περιπτώσεις, εμφανίζεται η λίστα αγαπημένων που επιλέξατε τελευταία.

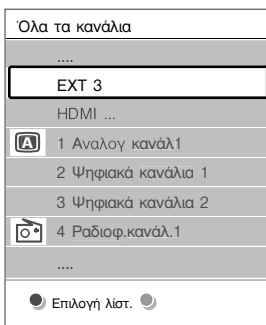

- 2** Πατήστε το κόκκινο πλήκτρο για να εμφανίσετε όλες τις λίστες αγαπημένων.
- 3** Πατήστε **▲** ή **▼** για να επιλέξετε μια λίστα.
- 4** Πατήστε **OK**. Εμφανίζεται η λίστα αγαπημένων που έχετε επιλέξει.

Περισσότερες χρήσεις της τηλεόρασής σας

- 5** Πατήστε **Ξανά OK** για να πραγματοποιήσετε έξοδο.

## 5.5.2 Ρύθμιση λίστας αγαπημένων

Δημιουργήστε ή τροποποιήστε τη δική σας λίστα αγαπημένων.

- 1** Πατήστε **OK**.
- Εμφανίζεται η τελευταία λίστα που επιλέξατε.
- 2** Πατήστε το κόκκινο πλήκτρο για να εμφανίσετε όλες τις λίστες αγαπημένων.
- 3** Πατήστε **▲** ή **▼** για να επιλέξετε μια λίστα.
- 4** Πατήστε **OK**.
- 5** Πατήστε το πράσινο πλήκτρο για να μεταβείτε στη λειτουργία Διόρθωση. Η επιλεγμένη λίστα εμφανίζει όλα τα διαθέσιμα κανάλια..
- 6** Πατήστε **▲** ή **▼** για να επισημάνετε κάποιο κανάλι.
- 7** Πατήστε **OK** για σημείωση (ή κατάργηση της σημείωσης) του επισημασμένου καναλιού. Το κανάλι προστίθεται στην (ή αφαιρείται από την) επιλεγμένη λίστα.
- 8** Πατήστε **Ξανά** το πράσινο πλήκτρο για να πραγματοποιήσετε έξοδο από τη λειτουργία Διόρθωση. Εμφανίζεται η τροποποιημένη λίστα καναλιών.

## 5.5.3 Επιλογή καναλιού από λίστα αγαπημένων

- 1** Πατήστε **OK**. Εμφανίζεται η τελευταία λίστα καναλιών που επιλέξατε.
- 2** Χρησιμοποιήστε το **▲** ή **▼** για να επισημάνετε ένα κανάλι..
- 3** Πατήστε **OK**. Η τηλεόραση συντονίζεται στο συγκεκριμένο κανάλι.

### 📌 Συμβουλή

- Χρησιμοποιήστε τα **-P+** για να περιηγηθείτε στα τηλεοπτικά κανάλια της επιλεγμένης λίστας αγαπημένων.
- Μπορείτε να χρησιμοποιήσετε τα αριθμητικά πλήκτρα για να επιλέξετε κανάλια που δεν είναι μαρκαρισμένα ως αγαπημένα.

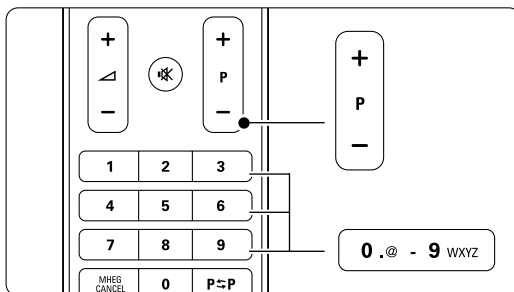

## 5.6 EPG - Ηλεκτρονικός οδηγός προγράμματος -

Ο Ηλεκτρονικός οδηγός προγράμματος είναι ένας οδηγός που εμφανίζεται στην οθόνη και σας ενημερώνει για τα προγραμματισμένα προγράμματα ψηφιακής τηλεόρασης. Μπορείτε να πραγματοποιήσετε περιήγηση, επιλογή και εμφάνιση προγραμμάτων ανά ώρα, τίτλο ή είδος. Υπάρχουν δύο είδη EPG: 'Τώρα και μετά' και '7 ή 8 ημέρες'.

Εάν έχουν συντονιστεί και μεταδίδονται ψηφιακά κανάλια, ο Ηλεκτρονικός οδηγός προγραμμάτων είναι διαθέσιμος. Ο Ηλεκτρονικός οδηγός 'Τώρα και μετά' είναι παντού διαθέσιμος, ενώ ο EPG '7 ή 8 ημέρες' είναι διαθέσιμος μόνο σε ορισμένες χώρες.

Μέσα από το μενού EPG μπορείτε να...

- δείτε μια λίστα με τα τρέχοντα μεταδιδόμενα προγράμματα
- δείτε το επόμενο πρόγραμμα
- ομαδοποιήσετε τα προγράμματα ανά είδος
- ορίσετε υπενθυμίσεις για την ώρα έναρξης προγραμμάτων
- ορίσετε προτιμώμενα κανάλια EPG
- κτλ.

### 5.6.1 Ενεργοποίηση EPG

**1** Πατήστε .

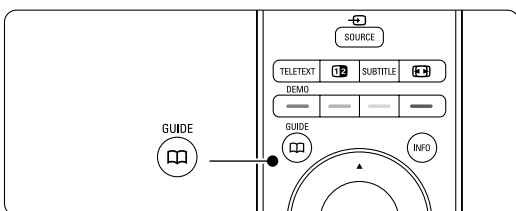

Εμφανίζεται το παρακάτω είδος EPG:

#### EPG 'Τώρα και μετά'

Εμφανίζονται λεπτομερείς πληροφορίες σχετικά με το τρέχον πρόγραμ.

26	BBC1	Τρί, 12 Σεπ	09:17
Τίτλος: Commonwealth Games			
Πληροφ.: 7:50 - 12:30 : 280 min			
<input type="radio"/> Εξόδος <input type="radio"/> Επόμενο <input type="radio"/>			
Πιέστε - P + για αλλαγή καναλιού.			

#### Η EPG '7 ή 8 ημέρες'

Ενδέχεται να παρέλθει κάποιο χρονικό διάστημα μέχρι

να λάβετε τα δεδομένα EPG. Θα εμφανιστεί η λίστα των τηλεοπτικών προγραμμάτων.

Οδηγός προγράμ		Τρί, 12 Σεπ	
	Περίπου	09:55	Επόμενο
BBC ONE	07:50	Commonwealth	12:30 Commonwealth
BBC TWO	09:50	Tweenies	10:15 Something Special
five	09:00	The Wright Stuff	10:30 Trisha Goddard
BBC THREE	05:32	This is BBC THREE	12:00 This is BBC THREE
BBC FOUR	05:32	This is BBC FOUR	12:00 This is BBC FOUR
abc1	09:20	Moonlighting	10:15 Daddio

Υπενθύμιση     Κοιτάζω     Μετάβαση σε...     Πληροφ.  
 13:50 Anastasia    0010 - EEN

**2** Χρησιμοποιήστε τα έγχρωμα πλήκτρα επιλογής για να ενεργοποιήσετε τις διαθέσιμες ενέργειες στο κάτω μέρος της οθόνης.

- **Επόμενο:** για εμφάνιση πληροφοριών σχετικά με το επόμενο πρόγραμμα.
- **Υπενθύμιση:** για σημείωση ή κατάργηση της σημείωσης ενός προγράμματος ως υπενθύμιση.
- **Κοιτάζω:** για παρακολούθηση ή ακρόαση του τρέχοντος προγράμματος.
- **Μετάβαση σε...:** για μετάβαση στην επόμενη ή στην προηγούμενη μέρα.
- **Πληροφορίες:** για εμφάνιση πληροφοριών σχετικά με κάποιο επιλεγμένο πρόγραμμα (εάν υπάρχει).

**3** Πατήστε  για να πραγματοποιήσετε έξοδο από τον EPG.

### 5.6.2 Περισσότερα σχετικά με τον EPG '7 ή 8 ημέρες'



Η διαχείριση της αναζήτησης ανά είδος, ανά προγραμματισμένες υπενθυμίσεις κτλ γίνεται από το μενού Οδηγός προγράμ.

**1** Πατήστε  στο τηλεχειριστήριο.



**2** Πατήστε **Menu**.

Εμφανίζεται το μενού Οδηγός προγράμ.

Οδηγός προγράμ	Τι υπάρχει
Τι υπάρχει	12:30 South Today
Αναζήτηση ανά είδος	11:50 Working Lunch
Προγραμμ. υπενθυμ.	11:55 Melrose Place
Προτιμώμενα ... EPG	13:00 In aller Freund
Αποκτήστε ... EPG	

**3** Πατήστε  ή  για να ενεργοποιήσετε μια επιλογή μενού.

**4** Πατήστε  για μετάβαση.

**5** Πατήστε  ή  για επιλογή.

**6** Πατήστε OK για ενεργοποίηση ή πατήστε το πράσινο πλήκτρο για παρακολούθηση

**7** Πατήστε  για να πραγματοποιήσετε έξοδο από τον EPG.

### Σημείωση

Μόνο κανάλια μαρκαρισμένα ως Προτιμώμενα κανάλια EPG εμφανίζονται στο μενού Οδηγός προγράμ.

## 5.7 Χρονοδιακόπτες και κλειδωμα

Η ενότητα αυτή περιγράφει πώς να ενεργοποιείτε και να απενεργοποιείτε την τηλεόραση σε συγκεκριμένη χρονική στιγμή και πώς να την κλειδώνετε και να την ξεκλειδώνετε.

### 5.7.1 Αυτόματη μετάβαση στην κατάσταση ετοιμότητας

Ο Χρονοδιακόπτης ύπνου πραγματοποιεί εναλλαγή της λειτουργίας της τηλεόρασης στην κατάσταση ετοιμότητας μετά από κάποιο χρονικό διάστημα.

**1** Πατήστε **Menu**.

**2** Επιλέξτε Χαρακτηριστικά > Χρονοδιακόπτης ύπνου και πατήστε **▶** για να μεταβείτε στη γραμμή χρονοδιακόπτη ύπνου.

**3** Πατήστε **▲** ή **▼** για να ορίσετε το χρόνο σε όποια τιμή θέλετε, έως 180 λεπτά, με αυξήσεις των 5 λεπτών. Εάν ορίσετε το χρόνο στα 0 λεπτά, ο Χρονοδιακόπτης ύπνου απενεργοποιείται.

Μπορείτε, βεβαίως, να απενεργοποιήσετε τη τηλεόρασή σας πριν την ώρα εκείνη ή να πραγματοποιήσετε μηδενισμό του χρόνου κατά τη διάρκεια της αντίστροφης μέτρησης.

### 5.7.2 Αυτόματη ενεργοποίηση της τηλεόρασης

Ο Χρονοδιακόπτης έναρξης ενεργοποιεί αυτόματα την τηλεόραση σε συγκεκριμένο κανάλι κάποια συγκεκριμένη ώρα, ενώ βρίσκεται σε κατάσταση ετοιμότητας.

**1** Πατήστε **Menu**.

**2** Επιλέξτε Χαρακτηριστικά > Χρονοδιακόπτης έναρξης και πατήστε **▶** για να μεταβείτε στη γραμμή χρονοδιακόπτη έναρξης.

**3** Χρησιμοποιήστε τα **◀** ή **▶**, **▲** ή **▼** για να επιλέξετε και να μεταβείτε σε καθένα από τα στοιχεία μενού για να ορίσετε κανάλι, ημέρα της εβδομάδας ή καθημερινά και ώρα έναρξης.

**4** Πατήστε **OK** για επιβεβαίωση.

**5** Πατήστε **Menu** για έξοδο από το μενού.

### Συμβουλή

Για να απενεργοποιήσετε το Χρονοδιακόπτη έναρξης, επιλέξτε Κλειστό στο μενού Χρονοδιακόπτης έναρξης.

### 5.7.3 Κλειδωμα τηλεοπτικών καναλιών και προγραμμάτων

Κλειδώστε τηλεοπτικά κανάλια ή/και προγράμματα από συνδεδεμένες συσκευές για να αποτρέψετε την παρακολούθησή τους από παιδιά. Χρησιμοποιήστε ένα τετραψήφιο κωδικό για να τα κλειδώνετε και να τα ξεκλειδώνετε.

Θέσε κωδικό ή αλλαγή κωδικού

**1** Πατήστε **Menu**.

**2** Επιλέξτε Χαρακτηριστικά > Θέσε κωδικό ή Αλλαγή κωδικού και πατήστε **▶** για να εισαγάγετε τον κωδικό σας.

**3** Χρησιμοποιήστε τα αριθμητικά πλήκτρα για να εισαγάγετε τον κωδικό σας.

Το μενού **Χαρακτηριστικά** εμφανίζεται ξανά με ένα μήνυμα που επιβεβαιώνει ότι ο κωδικός έχει δημιουργηθεί ή έχει αλλάξει.

Ξεχάσατε τον κωδικό σας ?

**1** Επιλέξτε **Αλλαγή κωδικού**.

**2** Πατήστε **▶**.

**3** Πληκτρολογήστε τον κωδικό ανάγκης 8-8-8-8.

**4** Πληκτρολογήστε ένα νέο προσωπικό κωδικό.

**5** Επιβεβαιώστε το νέο κωδικό που πληκτρολογήσατε. Ο προηγούμενος κωδικός διαγράφεται και αποθηκεύεται ο νέος κωδικός.

### 5.7.4 Ενεργοποίηση ή απενεργοποίηση της λειτουργίας Κλειδωμα για παιδιά

Εάν έχετε ορίσει κωδικό, μπορείτε να κλειδώσετε όλα τα κανάλια και τις συσκευές, να κλειδώσετε κάποιο συγκεκριμένο κανάλι ή συσκευή, να ορίσετε το χρονικό όριο μετά το πέρας του οποίου θα κλειδώνονται όλα τα κανάλια και οι συσκευές ή να ορίσετε την ηλικία του παιδιού σας για διαβάθμιση ηλικίας εάν έχουν συντονιστεί και μεταδίδονται ψηφιακά κανάλια.

**1** Πατήστε **Menu**.

**2** Επιλέξτε Χαρακτηριστικά > **Κλειδωμα** για παιδιά και πατήστε **▶**.

**3** Χρησιμοποιήστε τα αριθμητικά πλήκτρα για να εισαγάγετε τον κωδικό σας.

**4** Ενεργοποιήστε κάποια από τις επιλογές.

**5** Πατήστε **▶**.

**Κλειδωμα ή ξεκλειδωμα όλων των καναλιών και των συνδεδεμένων συσκευών**

**1** Επιλέξτε **Κλειδωμα** ή **Ξεκλειδωμα**.

**Κλειδωμα συγκεκριμένου προγράμματος ή όλων των καναλιών για συγκεκριμένο χρονικό διάστημα**

**1** Επιλέξτε **Ειδικό κλειδωμα**.

**2** Πατήστε **▶** για να μεταβείτε στο μενού Ειδικό κλειδωμα

Κλειδωμα για παιδιά		Ειδικό κλειδωμα	
Κλειδωμα	Κλειδωμα μετά	Ειδικό κλειδωμα	Κλειδωμα καναλιού
Ξεκλειδωμα	Γονική διαβάθμιση		

- 3** Πατήστε **Ξανά** ► για να μεταβείτε στο μενού Κλειδωμα μετά.
- 4** Επιλέξτε **Ανοιχτό** για να ενεργοποιήσετε το κλειδωμα του χρονοδιακόπτη.
- 5** Πατήστε ◀.
- 6** Επιλέξτε **Ωρα**.
- 7** Πατήστε ►.
- 8** Εισαγάγετε την ώρα χρησιμοποιώντας τα ▲ ή ▼ και ►.
- 9** Πατήστε **OK**.

#### Κλειδωμα ενός ή περισσότερων καναλιών και συνδεδεμένων συσκευών

- 1** Επιλέξτε **Ειδικό κλειδωμα**.
- 2** Πατήστε ► για να μεταβείτε στο μενού.
- 3** Πατήστε ▲ ή ▼ για να επιλέξετε Κλειδωμα καναλιού.
- 4** Πατήστε ►.
- 5** Πατήστε ▲ ή ▼ για να επιλέξετε το(α) κανάλι(α) που θέλετε να κλειδώσετε ή να ξεκλειδώσετε.
- 6** Πατήστε **OK** κάθε φορά που θέλετε να κλειδώσετε ή να ξεκλειδώσετε το κανάλι.

#### Ορισμός διαβάθμισης ηλικίας σε ψηφιακό πρόγραμμα

Ορισμένοι ψηφιακοί σταθμοί έχουν ορίσει διαβαθμίσεις στα προγράμματά τους (ανάλογα με τη χώρα στην οποία βρίσκεστε). Εάν η διαβάθμιση είναι υψηλότερη από την ηλικία του παιδιού σας, το πρόγραμμα θα κλειδώνεται.

- 1** Επιλέξτε **Ειδικό κλειδωμα**.
- 2** Πατήστε ► για να μεταβείτε στο μενού.
- 3** Πατήστε ▲ ή ▼ για να επιλέξετε Γονική διαβάθμιση.
- 4** Πατήστε ►.
- 5** Πατήστε ▲ ή ▼ για να επιλέξετε διαβάθμιση ηλικίας.
- 6** Πατήστε **Menu** για έξοδο από το μενού Κλειδωμα για παιδιά.

## 5.8 Υπότιτλοι

Μπορείτε να ορίσετε υπότιτλους για κάθε τηλεοπτικό κανάλι που μεταδίδεται μέσω Teletext ή DVB-T (ψηφιακό).

Εάν έχουν συντονιστεί και μεταδίδονται ψηφιακά κανάλια, μπορείτε να επιλέξετε τη γλώσσα υποτίτλων που προτιμάτε.

### 5.8.1 Υποτιτλισμός από αναλογικά τηλεοπτικά κανάλια

- 1** Επιλέξτε κάποιο αναλογικό τηλεοπτικό κανάλι.
- 2** Πατήστε **Teletext** για να ενεργοποιήσετε το Teletext.
- 3** Πληκτρολογήστε τον τριψήφιο αριθμό της σελίδας υποτίτλων.
- 4** Πατήστε Teletext για να απενεργοποιήσετε το Teletext.

#### ☹ Σημείωση

Θα πρέπει να αποθηκεύσετε τη σελίδα υποτίτλων teletext για αναλογικά κανάλια, χωριστά για κάθε τηλεοπτικό κανάλι.

### 5.8.2 Ενεργοποίηση ή απενεργοποίηση των υποτίτλων

- 1** Πατήστε **Menu**.
- 2** Επιλέξτε Χαρακτηριστικά > **Υπότιτλος** και πατήστε ► για είσοδο στη λίστα.
- 3** Πατήστε ▲ ή ▼ για να επιλέξετε Ανοιχτό, ώστε να εμφανίζονται πάντα υπότιτλοι, ή Λειτουργία με σιγή για να εμφανίζονται υπότιτλοι μόνο όταν έχει γίνει σίγαση του ήχου με το πλήκτρο **ⓧ** του τηλεχειριστηρίου.
- 4** Πατήστε ◀ για να επιστρέψετε στο μενού Χαρακτηριστικά.

Μενού TV	Χαρακτηριστικά
Εξυπνες ρυθμίσεις	Κοινή διασύνδεση
Εικόνα	Υπότιτλος
Ήχος	Γλώσσα υποτίτλων
Βοηθός ρυθμίσεων	Χρον/πηξη ύπνου
Χαρακτηριστικά	Κλειδωμα για παιδιά
Ρύθμιση	Θέσε/Αλλαγή κωδικού
	Χρον/πηξη έναρξης
	Επίδειξη

### 5.8.3 Επιλογή γλώσσας ψηφιακών υποτίτλων

Εάν είναι δυνατή η μετάδοση υποτίτλων σε ψηφιακά κανάλια, μπορείτε να επιλέξετε προτιμώμενη γλώσσα υποτίτλων από τη λίστα με τις μεταδιδόμενες γλώσσες. Πραγματοποιείται προσωρινή αντικατάσταση των προτιμώμενων γλωσσών υποτίτλων που έχουν οριστεί στο μενού Εγκατάσταση.

- 1** Πατήστε **Menu**.
- 2** Επιλέξτε Χαρακτηριστικά > Γλώσσα υποτίτλων και πατήστε ► για να μεταβείτε στη λίστα διαθέσιμων γλωσσών.
- 3** Πατήστε ▲ ή ▼ για να επιλέξετε γλώσσα υποτίτλων.
- 4** Πατήστε **OK**.

## 5.9 Παρακολούθηση και αναπαραγωγή φωτογραφιών και μουσικής

Δείτε εικόνες ή ακούστε μουσική που έχετε αποθηκεύσει σε συσκευή USB (δεν παρέχεται με την τηλεόραση) ή σε camcorder (μόνο για φωτογραφίες). Παρακολουθήστε τις εικόνες σας ως παρουσίαση ή ακούστε μια λίστα αναπαραγωγής μουσικής που έχετε δημιουργήσει μόνοι σας.

### Σημείωση

Η Philips δεν είναι υπεύθυνη εάν η συσκευή USB δεν υποστηρίζεται και η Philips δεν αποδέχεται καμία ευθύνη για φθορά ή απώλεια αποθηκευμένων δεδομένων.

### 5.9.1 Εισαγωγή συσκευής USB

- 1 Εισαγάγετε τη συσκευή στο πλάι της τηλεόρασης, ενώ η τηλεόραση είναι ενεργοποιημένη. Εμφανίζεται ένα μήνυμα που σας ενημερώνει ότι έχει εντοπιστεί μια συσκευή USB.

### Σημείωση

Σε περίπτωση που δεν ξεκινήσει αυτόματα η αναπαραγωγή των περιεχομένων της συσκευής USB, πατήστε **Source**  > USB/Κάρτες μνήμης και πατήστε OK. Επιλέξτε Side και πατήστε OK για να εμφανίσετε το περιεχόμενο της συσκευής camcorder.







### 5.9.2 Αποσύνδεση της συσκευής USB

- 1 Πατήστε **Source** .
- 2 Αποσυνδέστε τη συσκευή USB.
- 3 Επιλέξτε την τηλεόραση ή κάποια άλλη συνδεδεμένη συσκευή για να παρακολουθήσετε ένα πρόγραμμα.











### 5.9.3 Προβολή εικόνων, έναρξη παρουσίασης και αναπαραγωγή μουσικής







Πραγματοποιήστε αναζήτηση εικόνων στο άλμπουμ εικόνων της συσκευής USB.

- 1 Επιλέξτε το φάκελο Εικόνα για τα αρχεία εικόνας που έχετε αποθηκεύσει στη συσκευή USB.

USB	Εικόνα
 Εικόνα	 Afrika_2001
 Μουσική	 Paris_2006
	 My_car.jpg
	 Jean.jpg
	 Mary.jpg

- 2 Πατήστε **▶** για να μεταβείτε στο φάκελο Εικόνα.
- 3 Πατήστε **▲** ή **▼** για να επιλέξετε ένα τραγούδι ή ένα άλμπουμ εικόνων.

Εικόνα	Afrika_2001
 Afrika_2001	 Kenya.jpg
 Paris_2005	 Congo.jpg
 My_car.jpg	 Victoria.jpg
 Jean.jpg	 Dakar.jpg
 Mary.jpg	 Cairo.jpg

Afrika_2001	Afrika_2001
 Kenya.jpg	
 Congo.jpg	
 Victoria.jpg	
 Dakar.jpg	
 Cairo.jpg	

- 4 Πατήστε **OK** για να εμφανίσετε την εικόνα ή να ξεκινήσετε μια παρουσίαση των εικόνων του άλμπουμ.
- 5 Πατήστε **OK** για να πραγματοποιήσετε παύση της παρουσίασης. Πατήστε ξανά για να ξαναξεκινήσει.
- 6 Πατήστε ένα από τα έγχρωμα πλήκτρα στο τηλεχειριστήριο για να εκτελέσετε την αντίστοιχη λειτουργία που εμφανίζεται στο κάτω μέρος της οθόνης. Εάν εξαφανιστεί η γραμμή λειτουργιών που βρίσκεται στο κάτω μέρος της σελίδας, πατήστε κάποιο από τα έγχρωμα πλήκτρα επιλογής για να την εμφανίσετε ξανά.
- 7 Πατήστε **◀** και επιλέξτε άλλη εικόνα ή άλλο άλμπουμ.

### Ρυθμίσεις παρουσίασης

#### • Λεπτομέρειες / Περισσότερες

Εμφανίζει το όνομα, την ημερομηνία και το μέγεθος εικόνας, καθώς και την επόμενη εικόνα της παρουσίασης.

#### • Μεταβάσεις

Εμφανίζει τη λίστα με τα διαθέσιμα στυλ μεταβάσεων για τις εικόνες. Πατήστε **▲** ή **▼** για επιλογή και OK για ενεργοποίηση.

#### • Χρόνος προθ.

Ορίζει το χρονικό όριο για τις μεταβάσεις εικόνων: Μικρό, Μέτριο ή Μεγάλο.

#### • Περιστροφή

Για να πραγματοποιήσετε περιστροφή εικόνας.

#### • Έναρξη/Προβολή/Παύση

Για διακοπή, παύση και επανεκκίνηση της παρουσίασης.

### Μικρογραφίες

Πραγματοποιήστε επισκόπηση των εικόνων του επιλεγμένου άλμπουμ.

- 1 Επιλέξτε κάποιο άλμπουμ εικόνων.

- 2** Πατήστε ► για να μεταβείτε στη λίστα εικόνων.
- 3** Πατήστε το μπλε πλήκτρο.
- 4** Πατήστε ▲ ή ▼, ◀ ή ▶ για να επισημάνετε μια εικόνα.
- 5** Πατήστε OK για να εμφανίσετε την εικόνα.
- 6** Πατήστε ◀ για να επιστρέψετε στην επισκόπηση μικρογραφιών.
- 7** Πατήστε Ξανά το μπλε πλήκτρο για να επιστρέψετε στη λίστα εικόνων.

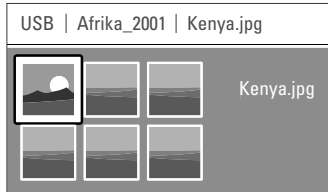

### Ακρόαση μουσικής

Πραγματοποιήστε αναζήτηση τραγουδιών στο άλμπουμ Μουσική της συσκευής USB.

- 1** Επιλέξτε το φάκελο Μουσική για τα αρχεία μουσικής που έχετε αποθηκεύσει στη συσκευή USB.
- 2** Πατήστε ► για να μεταβείτε στο φάκελο Μουσική.
- 3** Πατήστε ▲ ή ▼ για να επιλέξετε ένα τραγούδι ή ένα άλμπουμ μουσικής.
- 4** Πατήστε OK για να πραγματοποιήσετε αναπαραγωγή του επιλεγμένου τραγουδιού ή για να πραγματοποιήσετε αναπαραγωγή κάποιου τραγουδιού και, στη συνέχεια, αναπαραγωγή του επόμενου τραγουδιού στο ίδιο άλμπουμ.
- 5** Πατήστε ένα από τα έγχρωμα πλήκτρα στο τηλεχειριστήριο για να εκτελέσετε την αντίστοιχη λειτουργία που εμφανίζεται στο κάτω μέρος της οθόνης. Εάν εξαφανιστεί η γραμμή λειτουργιών που βρίσκεται στο κάτω μέρος της σελίδας, πατήστε κάποιο από τα έγχρωμα πλήκτρα επιλογής για να την εμφανίσετε ξανά.

### Ρυθμίσεις μουσικής

- **Λεπτομέρειες**  
Εμφανίζει το όνομα αρχείου.
- **Επανάληψη: μία/όλων**  
Πραγματοποιεί επανάληψη όλων των τραγουδιών του άλμπουμ μέχρι να διακόψετε την αναπαραγωγή κάποιου τραγουδιού ή πραγματοποιεί επανάληψη μόνο του τραγουδιού που επιλέξατε μέχρι να διακόψετε την αναπαραγωγή του.
- **Ανακατάταξη**  
Πραγματοποιεί αναπαραγωγή τραγουδιών σε τυχαία σειρά.

**Παρακολούθηση παρουσίασης με μουσική υπόκρουση**  
Παρακολουθήστε παρουσίαση των αποθηκευμένων σας εικόνων με συνοδεία μουσικής υπόκρουσης.

- 1** Επιλέξτε πρώτα ένα άλμπουμ με τραγούδια και, στη συνέχεια, πατήστε OK.
- 2** Επισημάνετε το φάκελο Εικόνα και, στη συνέχεια, επιλέξτε κάποιο άλμπουμ εικόνων και πατήστε OK.

## 5.10 Ακρόαση ψηφιακών ραδιοφωνικών καναλιών

Εάν έχετε δυνατότητα ψηφιακής αναμετάδοσης, θα πραγματοποιηθεί εγκατάσταση ψηφιακών ραδιοφωνικών καναλιών κατά τη διαδικασία συντονισμού.

Για ακρόαση ψηφιακού ραδιοφωνικού καναλιού:

- 1** Πατήστε OK στο τηλεχειριστήριο. Εμφανίζεται το μενού Όλα τα κανάλια.
- 2** Χρησιμοποιήστε τα αριθμητικά πλήκτρα για να επιλέξετε ραδιοφωνικό κανάλι, διαθέσιμο μετά από τον αριθμό καναλιού 400. Για αλλαγή σειράς ανατρέξτε στην ενότητα 6.3.3 Αλλαγή σειράς των καναλιών.
- 3** Πατήστε OK.



## 5.11 Ενημέρωση λογισμικού

Η Philips προσπαθεί διαρκώς να βελτιώσει τα προϊόντα της. Ενδέχεται να συνιστάται ενημέρωση του λογισμικού της τηλεόρασης. Για να ενημερώσετε το λογισμικό της τηλεόρασής σας χρειάζεστε μια συσκευή μνήμης USB (δεν παρέχεται).

Βεβαιωθείτε ότι η συσκευή μνήμης USB έχει τουλάχιστον 128Mb ελεύθερο χώρο. Βεβαιωθείτε ότι η προστασία αντιγραφής είναι απενεργοποιημένη. Ορισμένες συσκευές USB δεν λειτουργούν με αυτή την τηλεόραση.

### 5.11.1 Βοηθός ενημέρωσης

Ο Βοηθός ενημέρωσης σας βοηθά να ενημερώσετε το λογισμικό της τηλεόρασής σας.

#### Αναγνώριση τηλεόρασης

Η συσκευή μνήμης USB πρέπει να αναγνωρίσει την τηλεόρασή σας.

- 1 Πατήστε **Menu > Ρύθμιση**.
- 2 Πατήστε **▶**.
- 3 Πατήστε **▲** ή **▼** για να επιλέξετε **Ενημέρωση λογισμικού**.
- 4 Πατήστε **▶**.

Ρύθμιση	Ενημέρωση λογισμικ..
Εγκατάσταση	Βοηθός ενημέρωσης
Ενημέρωση λογισμικ.	Πληροφορίες τρέχ...
	Τοπικές ενημερώσεις
	Προαγγελία

- 5 Πατήστε **▲** ή **▼** για να επιλέξετε **Βοηθός ενημέρωσης**.
- 6 Πατήστε **▶**.
- 7 Πατήστε **OK** για ενεργοποίηση.
- 8 Εισαγάγετε μια συσκευή μνήμης USB στην υποδοχή USB που βρίσκεται στο πλάι της τηλεόρασης.
- 9 Πατήστε το πράσινο πλήκτρο για να συνεχίσετε. Η τηλεόραση εμφανίζει ένα μήνυμα που σας ενημερώνει πως η εγγραφή του αρχείου αναγνώρισης στη συσκευή μνήμης USB ολοκληρώθηκε με επιτυχία.
- 10 Πατήστε **Ξανά** το πράσινο πλήκτρο για να ολοκληρώσετε τη διαδικασία.
- 11 Αφαιρέστε τη συσκευή μνήμης USB από την τηλεόραση.

### Βήμα 2: Λήψη λογισμικού από τον υπολογιστή στη συσκευή USB

- 1 Εισάγετε τη συσκευή μνήμης USB σε υπολογιστή που διαθέτει σύνδεση στο Internet.
- 2 Εντοπίστε και ανοίξτε το αρχείο **update.htm** στη συσκευή USB.
- 3 Διαβάστε τις οδηγίες στην οθόνη και κάντε κλικ στο κουμπί **Send ID**.  
Εάν υπάρχει διαθέσιμο νέο λογισμικό, πραγματοποιείται λήψη της ενημέρωσης στη συσκευή μνήμης USB.
- 4 Αφαιρέστε τη συσκευή μνήμης USB από το PC.

### Βήμα 3: Μεταφορά της ενημέρωσης στην τηλεόραση

Πρέπει να μεταφέρετε το λογισμικό που έχετε λάβει από τη συσκευή μνήμης USB στην τηλεόρασή σας.

#### ! Προσοχή

- Μην αφαιρείτε τη συσκευή μνήμης USB από την τηλεόραση κατά τη διάρκεια της διαδικασίας ενημέρωσης λογισμικού.
- Σε περίπτωση πτώσης τάσης κατά τη διάρκεια της ενημέρωσης, μην αφαιρέσετε τη συσκευή μνήμης USB από την τηλεόραση. Η τηλεόραση θα συνεχίσει τη διαδικασία ενημέρωσης μόλις αποκατασταθεί η τροφοδοσία.

- 1 Ενεργοποιήστε τη συσκευή.
- 2 Εισαγάγετε τη συσκευή μνήμης USB στην υποδοχή USB που βρίσκεται στο πλάι της τηλεόρασης.

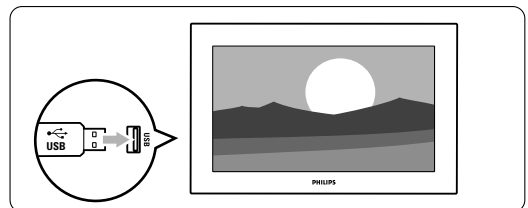

- 3 Η τηλεόραση απενεργοποιείται. Η οθόνη θα παραμείνει κενή για περίπου 10 δευτερόλεπτα. Περιμένετε και μην χρησιμοποιήσετε το διακόπτη λειτουργίας **⏻** της τηλεόρασης.

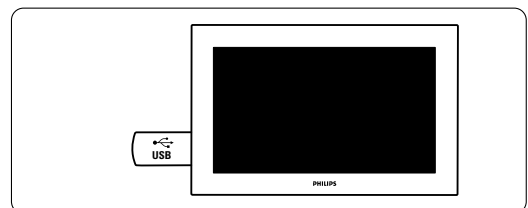

- 4** Η διαδικασία ενημέρωσης ξεκινάει αυτόματα. Παρακαλώ περιμένετε.

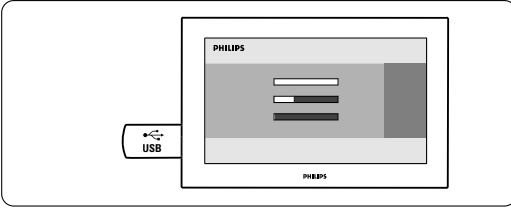

Η διαδικασία ενημέρωσης ολοκληρώνεται όταν στην οθόνη εμφανιστεί το μήνυμα 'Operation successful' (Διαδικασία επιτυχής).

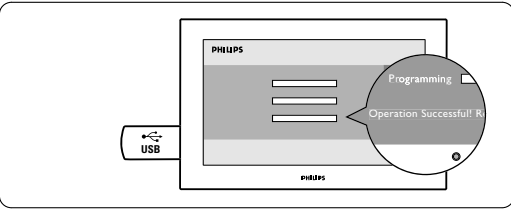

- 5** Αφαιρέστε τη συσκευή μνήμης USB από την τηλεόραση.

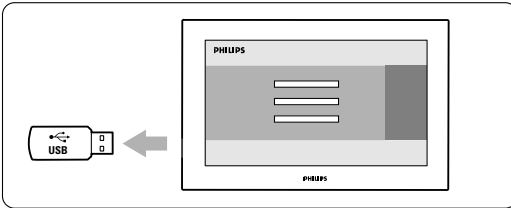

- 6** Πατήστε  στο τηλεχειριστήριο. Μην πατάτε το πλήκτρο περισσότερες από μία φορές και μην χρησιμοποιείτε το διακόπτη Power B στην τηλεόραση.

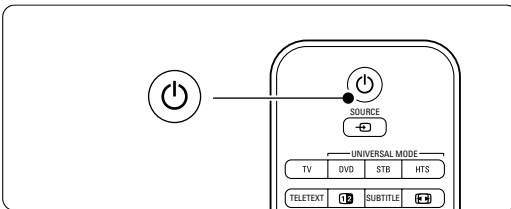

- 7** Η τηλεόραση απενεργοποιείται. Η οθόνη θα παραμείνει κενή για περίπου 10 δευτερόλεπτα. Παρακαλώ περιμένετε.

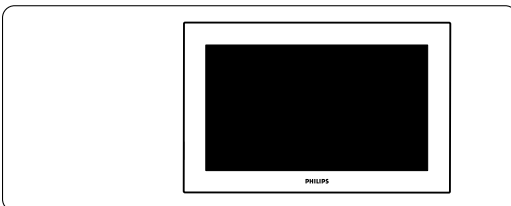

- 8** Η τηλεόραση ενεργοποιείται ξανά. Η ενημέρωση ολοκληρώθηκε.

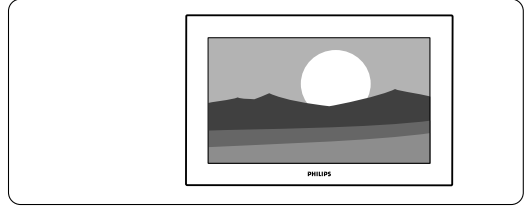

### 5.11.2 Ενημέρωση λογισμικού μέσω ψηφιακής μετάδοσης

Η τηλεόρασή σας ενδέχεται να λάβει αυτόματα νέο λογισμικό μέσω του ψηφιακού συστήματος μετάδοσης. Εάν εμφανιστεί ένα μήνυμα για πραγματοποίηση ενημέρωσης στην οθόνη, συνιστάται να ενημερώσετε το λογισμικό άμεσα - επιλέξτε Τώρα. Επιλέξτε Αργότερα, εάν θέλετε να σας γίνει υπενθύμιση αργότερα.

Επιλέξτε Ακύρωση για να πραγματοποιήσετε έξοδο από τη διαδικασία ενημέρωσης (δεν συνιστάται). Εάν ακυρώσατε τη διαδικασία ενημέρωσης, μπορείτε ακόμα να πραγματοποιήσετε ενημέρωση μόνοι σας μέσω του Μενού TV > Ρύθμιση > Ενημέρωση λογισμικού > Τοπικές ενημερώσεις.

## 6 Συντονισμός καναλιών

Την πρώτη φορά που ενεργοποιήσατε την τηλεόρασή σας επιλέξατε τη γλώσσα των μενού της τηλεόρασης και πραγματοποιήθηκε εγκατάσταση όλων των διαθέσιμων καναλιών. Αυτό το κεφάλαιο παρέχει οδηγίες για επανεγκατάσταση καναλιών και άλλες χρήσιμες λειτουργίες συντονισμού καναλιών.

### ☰ Σημείωση:

Με την επανεγκατάσταση θα τροποποιηθεί η λίστα Όλα τα κανάλια και τα νέα κανάλια δεν θα προστεθούν σε καμία λίστα αγαπημένων.

### 6.1 Αυτόματος συντονισμός καναλιών

Η ενότητα αυτή περιγράφει πώς να πραγματοποιήσετε αυτόματη αναζήτηση και αποθήκευση όλων των διαθέσιμων καναλιών.

#### Βήμα 1: Γλώσσα μενού

Ορίζει σε ποια γλώσσα θα εμφανίζονται τα μενού της τηλεόρασης. Προχωρήστε στο επόμενο βήμα εάν οι ρυθμίσεις γλώσσας είναι σωστές.

- 1 Πατήστε **Menu**.
- 2 Επιλέξτε **Ρύθμιση > Εγκατάσταση > Γλώσσες** και πατήστε ► για να μεταβείτε στην επιλογή **Γλώσσα μενού**.
- 3 Πατήστε ▲ ή ▼ για να επιλέξετε τη γλώσσα σας.
- 4 Πατήστε **OK** για επιβεβαίωση.
- 5 Πατήστε ◀ για να επιστρέψετε στο μενού **Εγκατάσταση**.

Εγκατάσταση	Γλώσσες
Γλώσσες	Γλώσσες μενού
Συντονισμός καναλιών	Αρχικός ήχος
Προτιμήσεις	Δευτερευόν ήχος
Βοηθός σύνδεσης	Αρχικοί υπότιτλοι
Ονομάστε...συσκευές	Δευτερευόν υπότιτλοι
Ρύθμιση ήχου	Αρχικό teletext
Αποκωδικοποιητής	Δευτερευόν teletext
...	Προβλήματα ακοής
	Προβλήματα όρασης
	Προτιμ. μορφή ήχου

Το μενού **Γλώσσες** προσφέρει επίσης τις παρακάτω ρυθμίσεις γλώσσας όταν έχουν εγκατασταθεί ή μεταδίδονται ψηφιακά κανάλια.

#### • Προτιμώμενη γλώσσα διαλόγων

Επιλέξτε μία από τις διαθέσιμες γλώσσες διαλόγων ως βασική προτιμώμενη και δευτερεύουσα προτιμώμενη γλώσσα.

#### • Προτιμώμενες γλώσσες υπότιτλων

Επιλέξτε μία από τις διαθέσιμες γλώσσες υπότιτλων ως βασική προτιμώμενη και δευτερεύουσα προτιμώμενη γλώσσα. Ανατρέξτε στην ενότητα **5.10 Υπότιτλοι**.

#### • Προτιμώμενες γλώσσες teletext

Επιλέξτε μία από τις διαθέσιμες γλώσσες teletext ως βασική προτιμώμενη και δευτερεύουσα προτιμώμενη γλώσσα.

#### • Προβλήματα ακοής

Επιλέξτε **Ανοιχτό** για να εμφανίσετε την έκδοση υποτίτλων για άτομα με προβλήματα ακοής της προτιμώμενης γλώσσας διαλόγων ή υποτίτλων, εάν είναι διαθέσιμες.

#### • Προβλήματα όρασης (Μόνο στο Ην. Βασίλειο)

Επιλέξτε να ακούτε επιπλέον τον ήχο σχολίων (εάν διατίθεται) στην ομιλούμενη γλώσσα που εχετε επιλέξει, μέσω των ηχείων της τηλεόρασης, μέσω των ακουστικών ή μέσω και των δύο.

### ☰ Σημείωση:

Εάν έχουν ενεργοποιηθεί και οι δύο επιλογές **Προβλήματα όρασης** και **Προβλήματα ακοής**, προτεραιότητα δίνεται στη γλώσσα για προβλήματα όρασης όταν πρόκειται για ήχο και στη γλώσσα για προβλήματα ακοής όταν πρόκειται για υπότιτλους.

#### • Προτιμώμενη μορφή ήχου

Επιλέξτε το προτιμώμενο διαθέσιμο μορφή ήχου για βέλτιστη αναπαραγωγή ήχου. Επιλέξτε **Για προχωρημένους** για βέλτιστη αναπαραγωγή ήχου, εάν έχετε συνδέσει σύστημα **Home Cinema** στην τηλεόρασή σας. Επιλέξτε **Τυπικό** σε όλες τις άλλες περιπτώσεις.

#### Βήμα 2: Επιλογή χώρας

Επιλέξτε τη χώρα στην οποία βρίσκεστε.

Ο συντονισμός και η διάταξη των τηλεοπτικών καναλιών θα πραγματοποιηθούν από την τηλεόραση ανάλογα με τη χώρα σας. Προχωρήστε στο επόμενο βήμα εάν η επιλογή χώρας είναι σωστή.

- 1 Πατήστε ▼ για να επιλέξετε **Συντονισμός καναλιών**.
- 2 Πατήστε ► για να μεταβείτε στο μενού **Συντονισμός καναλιών**. Επισημαίνεται η επιλογή **Αυτόματη εγκατάσταση**. Εμφανίζεται η λίστα χωρών.
- 3 Πατήστε ► για να μεταβείτε.
- 4 Πατήστε **OK**.
- 5 Πατήστε ▲ ή ▼ για να επιλέξετε τη χώρα σας.
- 6 Πατήστε το πράσινο πλήκτρο.

Συντονισμός καναλ...	Αυτόματη εγκατάστ...
Αυτόματη εγκατάστ...	με η έναρξη
Ενημέρωση εγκατ...	
Μήνυμα εκκίνησης	
Ψηφιακό:δοκιμή λή...	
Αναλογ.:Χειροκίνητη...	
Επαναδιάταξη	

### Βήμα 3: Επιλέξτε Κεραία ή Καλωδιακή

Η επιλογή αυτή διατίθεται μόνο όταν η τηλεόραση είναι κατάλληλα προετοιμασμένη για λήψη καναλιών DVB-C στη χώρα σας. Επιλέξτε **Κεραία** για να εγκαταστήσετε όλα τα διαθέσιμα ψηφιακά επίγεια (DVB-T) και αναλογικά κανάλια. Επιλέξτε **Καλωδιακή** για να εγκαταστήσετε όλα τα διαθέσιμα ψηφιακά καλωδιακά (DVB-C) και αναλογικά κανάλια.

- 1 Πατήστε **▲** ή **▼** για να επιλέξετε **Κεραία** ή **Καλωδιακή**.
- 2 Πατήστε **Επόμενο**.
- 3 Εάν ζητηθεί από την τηλεόραση, εισαγάγετε την ταυτότητα δικτύου που σας χορήγησε ο παροχέας σας.

### ⊖ Σημείωση

Μπορείτε να πραγματοποιήσετε συντονισμό καναλιών εάν είστε συντονισμού δύο φορές. Για πραγματοποιήσετε εναλλαγή μεταξύ των επιλογών Κεραία και Καλωδιακή στο μενού Συντονισμός καναλιών > Κεραία/Καλωδιακή.

### Βήμα 4: Συντονισμός τηλεοπτικών και ραδιοφωνικών καναλιών

Η τηλεόρασή σας θα πραγματοποιήσει αναζήτηση και θα αποθηκεύσει όλα τα διαθέσιμα, ψηφιακά και αναλογικά, τηλεοπτικά κανάλια, καθώς και όλους τους διαθέσιμους ψηφιακούς ραδιοφωνικούς σταθμούς. Εάν στο βήμα 3 επιλέξατε Καλωδιακή, εμφανίζεται ένα μενού Ρυθμίσεις. Μην αλλάξετε αυτές τις ρυθμίσεις, παρά μόνο εάν ο παροχέας σας έχει χορηγήσει συγκεκριμένες τιμές για τις επιλογές Συχνότητα δικτύου, Ταυτότητα δικτύου ή Ρυθμός συμβόλων. Ακολουθήστε το κείμενο που εμφανίζεται στην οθόνη για να αλλάξετε τις ρυθμίσεις.

Χρησιμοποιήστε τα αριθμητικά πλήκτρα για να εισαγάγετε τους αριθμούς. Μπορείτε επίσης να

- 1 Επιλέξτε Έναρξη.

Ο συντονισμός θα διαρκέσει μερικά λεπτά.

Στην περίπτωση που επιλέξατε Καλωδιακή, η τηλεόραση ενδέχεται να σας ζητήσει να εισαγάγετε την ταυτότητα δικτύου που σας

χορήγησε ο παροχέας σας. Εισαγάγετε την ταυτότητα με αριθμητικά πλήκτρα.

- 2 Όταν ολοκληρωθεί η διαδικασία του συντονισμού, πατήστε Τερματισμός καναλιών.
- 3 Πατήστε **Menu** για έξοδο από το μενού.

### ⊕ Σημείωση

When digital channels are found, the list of installed channels may show some empty channel numbers. If you want to rename, reorder or uninstall stored channels, see section 6.3 Rearrange channels.

### Βήμα 5 Επιλογή ρολογιού, ωρολογιακής ζώνης και χειμερινής/θερινής ώρας

Διατίθενται μόνο όταν η επιλεγμένη χώρα υποστηρίζει ψηφιακή αναμετάδοση. Προχωρήστε στο επόμενο βήμα εάν αυτό το βήμα δεν ισχύει.

- 1 Πατήστε **▼** για να επιλέξετε **Ρολόι**.
- 2 Πατήστε **▶** για να μεταβείτε στο μενού.
- 3 Πατήστε **▲** ή **▼** για να επιλέξετε **Λειτουργία αυτόματου ρολογιού**.
- 4 Πατήστε **▶** για μετάβαση.

Εγκατάσταση	Ρολόι
...	Λειτ. αυτ. ρολογιού
Προτιμήσεις	Ωρολογιακή ζώνη
Βοηθός σύνδεσης	Χειμερινή/Θερινή ώρα
Ονομάστε...συσκευές	
Ρύθμιση ήχου	
Αποκωδικοποιητής	
<b>Ρολόι</b>	
Εργοστάσ. ρυθμίσεις	

### Λειτουργία αυτόματου ρολογιού

Επιλέξτε **Αυτόματο** για να ρυθμίσετε την τηλεόρασή σας να πραγματοποιεί πάντα λήψη της σωστής ώρας. Οι τιμές Ωρολογιακή ζώνη και Χειμερινή/Θερινή ώρα διορθώνονται αυτόματα.

Επιλέξτε **Χειροκίνητη** όταν στην περιοχή σας δεν διατίθεται UTC (Συγχρονισμένος Παγκόσμιος χρόνος).

### Ωρολογιακή ζώνη/Χειμερινή/Θερινή ώρα

Εάν επιλέξατε χειροκίνητα τη λειτουργία αυτόματου ρολογιού, επιλέξτε την ωρολογιακή ζώνη της περιοχής σας και διαλέξτε Χειμερινή ώρα ή Θερινή ώρα.

## 6.2 Αναλογ. Χειροκίνητη εγκατάσταση

Μπορείτε να πραγματοποιήσετε συντονισμό των αναλογικών καναλιών χειροκίνητα ανά κανάλι με τη Χειροκίνητη εγκατάσταση.

## 6.2.1 Επιλογή συστήματος

- 1 Πατήστε **Menu**.
- 2 Επιλέξτε Ρύθμιση > Εγκατάσταση > Συντονισμός καναλιών > **Αναλογ. Χειροκίνητη εγκατάσταση**.
- 3 Πατήστε ► για να μεταβείτε στο μενού Αυτόματη εγκατάσταση. Επισημαίνεται η επιλογή **Σύστημα**.
- 4 Πατήστε ► για να μεταβείτε στη λίστα Σύστημα.
- 5 Πατήστε ▲ ή ▼ για να επιλέξετε τη χώρα σας ή την τοποθεσία στην οποία βρίσκεστε.
- 6 Πατήστε ◀ για να επιστρέψετε στο μενού Χειροκίνητη εγκατάσταση..

Συντονισμός καναλ...	Αυτόματη εγκατάστ...
Αυτόματη εγκατάστ...	με η έναρξη
Ενημέρωση εγκατ...	
Μήνυμα εκκίνησης	
Κεραία/Καλωδιακή	
Ψηφιακό:δοκιμή λή...	
Αναλογ.:Χειροκίνητη..	
Επαναδιάταξη	

## 6.2.2 Αναζήτηση και αποθήκευση νέου καναλιού

- 1 Πατήστε **Menu**.
- 2 Επιλέξτε Ρύθμιση > Εγκατάσταση > Συντονισμός καναλιών > Αναλογ. Χειροκίνητη εγκατάσταση > **Αναζήτηση**.
- 3 Πατήστε ► για να μεταβείτε στο μενού Αναζήτηση.
- 4 Πατήστε το κόκκινο πλήκτρο για να εισαγάγετε μόνοι σας τη συχνότητα ή πατήστε το πράσινο πλήκτρο για να αναζητήσετε το επόμενο κανάλι.

### ➤ Συμβουλή

Εάν γνωρίζετε τη συχνότητα, πληκτρολογήστε τους τρεις αριθμούς που την αποτελούν, χρησιμοποιώντας τα πλήκτρα του τηλεχειριστηρίου.

- 5 Πατήστε ◀ όταν βρεθεί νέο κανάλι.
- 6 Επιλέξτε **Αποθήκευση ως νέο κανάλι** για να αποθηκεύσετε το νέο κανάλι με νέο αριθμό καναλιού.
- 7 Πατήστε ► για είσοδο.
- 8 Πατήστε OK. Εμφανίζεται η ένδειξη Πραγματοποιήθ.
- 9 Πατήστε **Menu** για έξοδο από το μενού συντονισμού καναλιών.

## 6.2.3 Μικροσυντονισμός καναλιού

Πραγματοποιήστε μικροσυντονισμό κάποιου καναλιού που έχετε εντοπίσει, εάν η λήψη είναι κακ.

- 1 Πατήστε **Menu**.
- 2 Επιλέξτε Ρύθμιση > Εγκατάσταση > Συντονισμός καναλιών > Αναλογ. Χειροκίνητη εγκατάσταση > **Μικροσυντονισμός**.

Συντονισμός καναλιών

- 3 Πατήστε ► για να μεταβείτε στο μενού Μικροσυντονισμός.
- 4 Πατήστε ▲ ή ▼ για να ρυθμίσετε τη συχνότητα.
- 5 Πατήστε ◀ όταν ολοκληρώσετε το μικροσυντονισμό.
- 6 Επιλέξτε **Αποθήκευση τρέχοντος καναλιού** για να αποθηκεύσετε το μικροσυντονισμένο κανάλι με τον τρέχοντα αριθμό καναλιού.
- 7 Πατήστε ► για είσοδο.
- 8 Πατήστε OK. Εμφανίζεται η ένδειξη Πραγματοποιήθ.
- 9 Πατήστε **Menu** για έξοδο από το μενού Συντονισμός καναλιών.

## 6.3 Επαναδιάταξη αποθηκευμένων καναλιών

Για να πραγματοποιήσετε μετονομασία, αλλαγή σειράς, απεγκατάσταση ή επανεγκατάσταση αποθηκευμένων καναλιών.

### 6.3.1 Αλλαγή ονόματος καναλιού

Εκχωρήστε όνομα ή αλλάξτε το όνομα σε ένα κανάλι το οποίο δεν έχετε ονομάσει.

- 1 Πατήστε **Menu**.
- 2 Επιλέξτε Ρύθμιση > Εγκατάσταση > Συντονισμός καναλιών > **Επαναδιάταξη**.
- 3 Πατήστε ► για να μεταβείτε στη λίστα καναλιών.
- 4 Πατήστε ▲ ή ▼ στη λίστα καναλιών για να επιλέξετε το κανάλι που θέλετε να μετονομάσετε.
- 5 Πατήστε το κόκκινο πλήκτρο.
- 6 Πατήστε ◀ ή ► για να επιλέξετε χαρακτήρα ή ▲ ή ▼ για να αλλάξετε χαρακτήρες. Το διάστημα, οι αριθμοί και άλλοι ειδικοί χαρακτήρες βρίσκονται μεταξύ z και A.
- 7 Πατήστε το πράσινο πλήκτρο ή το πλήκτρο OK για να ολοκληρώσετε τη διαδικασία.

### ➤ Συμβουλή

Το κίτρινο πλήκτρο πραγματοποιεί διαγραφή όλων των χαρακτήρων. Μπορείτε να χρησιμοποιήσετε το μπλε πλήκτρο για να διαγράψετε τον επισημασμένο χαρακτήρα.

### 6.3.2 Απεγκατάσταση ή επανεγκατάσταση καναλιού

Απεγκαταστήστε ένα αποθηκευμένο κανάλι ώστε να μην μπορείτε πλέον να συντονιστείτε σε αυτό. Επανεγκαταστήστε κάποιο κανάλι που είχατε απεγκαταστήσει.

- 1 Πατήστε **Menu**.

- 2** Επιλέξτε Ρύθμιση > Εγκατάσταση > Συντονισμός καναλιών > **Επαναδιάταξη**.
- 3** Πατήστε ► για να μεταβείτε στη λίστα καναλιών.
- 4** Πατήστε ▲ ή ▼ στη λίστα καναλιών για να επιλέξετε το κανάλι που θέλετε να απεγκαταστήσετε ή να επανεγκαταστήσετε.
- 5** Πατήστε το πράσινο πλήκτρο για να απεγκαταστήσετε ή να επανεγκαταστήσετε το κανάλι.
- 6** Πατήστε **Menu** για έξοδο από το μενού.

### 6.3.3 Αλλαγή σειράς των καναλιών

Αλλάξτε τη σειρά των αποθηκευμένων καναλιών.

- 1** Πατήστε **Menu**.
- 2** Επιλέξτε Ρύθμιση > Εγκατάσταση > Συντονισμός καναλιών > **Επαναδιάταξη**.
- 3** Πατήστε ► για να μεταβείτε στη λίστα καναλιών.
- 4** Πατήστε ▲ ή ▼ στη λίστα καναλιών για να επιλέξετε το κανάλι του οποίου θέλετε να αλλάξετε τη σειρά.
- 5** Πατήστε το κίτρινο πλήκτρο για να μετακινήσετε το επισημασμένο κανάλι προς τα επάνω στη λίστα καναλιών.
- 6** Πατήστε το μπλε πλήκτρο για να μετακινήσετε το επισημασμένο κανάλι προς τα κάτω στη λίστα καναλιών.
- 7** Πατήστε **Menu** για έξοδο από το μενού.

## 6.4 Διαχείριση καναλιών

### 6.4.1 Αυτόματη αναζήτηση

Μία φορά την ημέρα, στις 3 π.μ., η τηλεόραση πραγματοποιεί αυτόματα αναζήτηση για όλα τα διαθέσιμα τηλεοπτικά κανάλια. Αφίστε την τηλεόρασή σας σε κατάσταση ετοιμότητας.

Τα ήδη εγκατεστημένα κανάλια ενημερώνονται και αποθηκεύονται νέα κανάλια. Κανάλια που δεν θα εντοπίσει η διαδικασία αναζήτησης αφαιρούνται από τη λίστα καναλιών. Όταν η διαχείριση καναλιών εντοπίσει ή αφαιρέσει κανάλια, εμφανίζεται ένα μήνυμα κατά την εκκίνηση της τηλεόρασης. Μπορείτε να ενεργοποιήσετε ή να απενεργοποιήσετε αυτό το μήνυμα.

- 1** Πατήστε **Menu**.
- 2** Επιλέξτε Ρύθμιση > Εγκατάσταση > Συντονισμός καναλιών > **Μήνυμα εκκίνησης**.
- 3** Επιλέξτε Ανοιχτό ή Κλειστό.

### 6.4.2 Χειροκίνητη αναζήτηση

Μπορείτε να πραγματοποιήσετε ενημέρωση εγκατάστασης μόνοι σας οποιαδήποτε στιγμή.

- 1** Πατήστε **Menu**.
- 2** Επιλέξτε Ρύθμιση > Εγκατάσταση > Συντονισμός καναλιών > **Ενημέρωση εγκατάστασης**.

- 3** Πατήστε ► για να μεταβείτε στο μενού Ενημέρωση εγκατάστασης.
- 4** Πατήστε **OK**.
- 5** Πατήστε το πράσινο πλήκτρο για έναρξη. Η διαδικασία ενημέρωσης ξεκινά και ενδέχεται να διαρκέσει μερικά λεπτά.
- 6** Όταν ολοκληρωθεί η εγκατάσταση, πατήστε το κόκκινο πλήκτρο για να επιστρέψετε στο μενού Συντονισμός καναλιών.
- 7** Πατήστε **Menu** για έξοδο από το μενού.

## 6.5 Δοκιμή ψηφιακής λήψης

Εάν λαμβάνετε μεταδόσεις ψηφιακής τηλεόρασης, μπορείτε να ελέγξετε την ποιότητα και την ισχύ του σήματος συγκεκριμένου καναλιού.

- 1** Επιλέξτε κανάλι.
- 2** Πατήστε **Menu**.
- 3** Επιλέξτε Ρύθμιση > Εγκατάσταση > Συντονισμός καναλιών > **Ψηφιακό:δοκιμή λήψης**.
- 4** Πατήστε ► για είσοδο.
- 5** Πατήστε **OK**.
- 6** Πατήστε το πράσινο πλήκτρο για να ξεκινήσετε τη δοκιμή. Εμφανίζονται πληροφορίες σχετικά με την ποιότητα και την ισχύ σήματος του καναλιού.
- 7** Χρησιμοποιήστε τα πλήκτρα του δρομέα για να αλλάξετε τη συχνότητα και να βελτιώσετε το σήμα ή εισαγάγετε μια νέα συχνότητα απευθείας με τα αριθμητικά πλήκτρα.
- 8** Πατήστε το πράσινο πλήκτρο για να αποθηκεύσετε εάν το σήμα έχει καλή ποιότητα και ισχύ.
- 9** Πατήστε το κόκκινο πλήκτρο για να επιστρέψετε στο μενού Συντονισμός καναλιών.
- 10** Πατήστε **Menu** για έξοδο από το μενού.

### ➤ Συμβουλή

Για βέλτιστα αποτελέσματα, επικοινωνήστε με τεχνικό ειδικευμένο στην τοποθέτηση κεραίων.

## 6.6 Εργοστασιακές ρυθμίσεις

Ενδέχεται κάποια στιγμή να θέλετε να επιστρέψετε στις αρχικές εργοστασιακές ρυθμίσεις.

Πραγματοποιείται επαναφορά μόνο των ρυθμίσεων εικόνας και ήχου .

- 1** Πατήστε **Menu**.
- 2** Επιλέξτε Ρύθμιση > Εγκατάσταση > **Εργοστασιακές ρυθμίσεις**.
- 3** Πατήστε ► για να μεταβείτε στο μενού Εργοστασιακές ρυθμίσεις.
- 4** Πατήστε **OK**.
- 5** Πατήστε **Menu** για έξοδο από το μενού.

# 7 Συνδέσεις

## 7.1 Επισκόπηση σύνδεσης

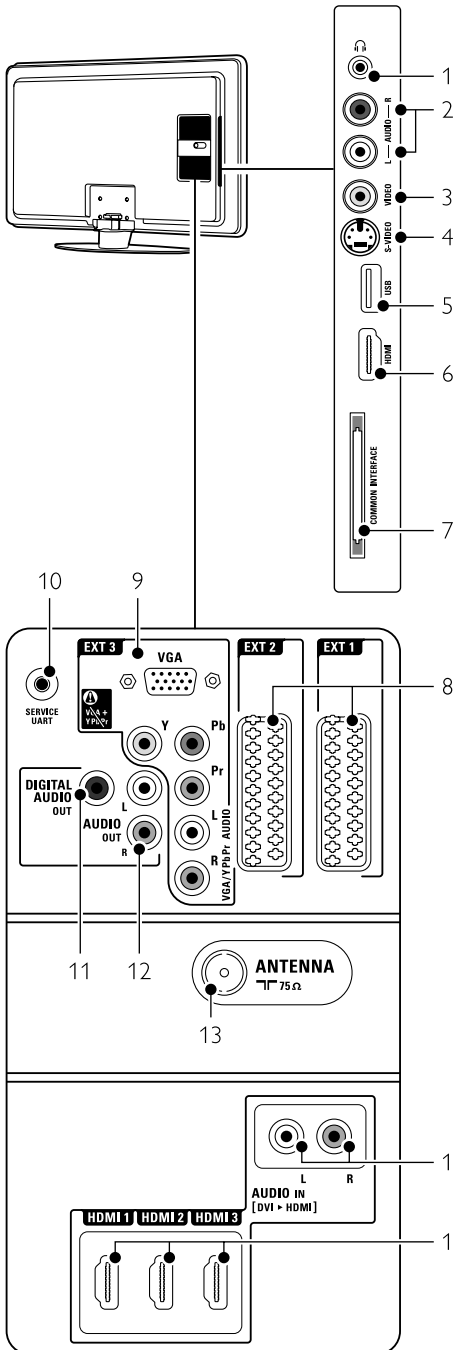

### Πλαϊνές υποδοχές

- 1 Ακουστικά**  
Μίνι στερεοφωνικό βύσμα.
- 2 Audio L/R**  
Η υποδοχή Audio L/R προορίζεται για χρήση με την υποδοχή Video ή S-Video στο πλάι της τηλεόρασης.
- 3 Video**  
Η υποδοχή Video προορίζεται για χρήση με την υποδοχή Audio L/R στο πλάι της τηλεόρασης.
- 4 S-Video**  
Η υποδοχή S-Video προορίζεται για χρήση με την υποδοχή Audio L/R στο πλάι της τηλεόρασης.
- 5 USB**  
Υποδοχή USB.
- 6 HDMI (πλαϊνή)**  
Υποδοχή HDMI
- 7 Κοινή διασύνδεση**  
Υποδοχή για μονάδες CA (Πρόσβαση υπό συνθήκες)

### Πίσω υποδοχές

- 8 EXT1, EXT2**  
Υποδοχή scart για DVD, VCR, ψηφιακό δέκτη, κονσόλα παιχνιδιών, κτλ.
- 9 EXT3**  
Υποδοχές καλωδίου βίντεο component Y Pb Pr και Audio L/R για DVD, ψηφιακού δέκτη ή κονσόλας παιχνιδιών κ.ά. υποδοχές VGA και Audio L/R για υπολογιστή.
- 10 UART για σέρβις**  
Μόνο για σέρβις.
- 11 DIGITAL AUDIO OUT**  
Υποδοχή cinch εξόδου ήχου για σύστημα Home Cinema, κ.λπ.
- 12 AUDIO OUT L/R**  
Υποδοχές cinch εξόδου ήχου για Σύστημα οικιακού κινηματογράφου, κτλ.
- 13 Είσοδος κεραίας**
- 14 HDMI 1, HDMI 2, HDMI 3**  
Υποδοχή HDMI για Blu-ray Disc player, ψηφιακό δέκτη HD ή κονσόλα παιχνιδιών HD, κτλ.
- 15 Audio L/R In [DVI σε HDMI]**  
Οι υποδοχές Audio In L/R προορίζονται για χρήση με σύνδεση DVI σε HDMI.

## 7.2 Πληροφορίες σχετικά με συνδέσεις

### 7.2.1 Απαραίτητες πληροφορίες

Πραγματοποιήστε τη σύνδεση με την καλύτερη ποιότητα για τη συσκευή σας.

Αναζητήστε τη σύνδεση με την καλύτερη ποιότητα για τη συσκευή σας. Χρησιμοποιήστε αυτή τη σύνδεση για την τηλεόρασή σας.

#### HDMI - Βέλτιστη ποιότητα ★★★★★

Η υποδοχή HDMI παρέχει τη βέλτιστη ποιότητα ήχου και εικόνας. Συνδυάζει σε ένα καλώδιο τα σήματα ήχου και εικόνας. Χρησιμοποιήστε υποδοχή HDMI για τηλεοπτικά σήματα HD (υψηλής ευκρίνειας). Η σύνδεση HDMI με EasyLink παρέχει εύκολο χειρισμό των συνδεδεμένων συσκευών που είναι συμβατές με το πρότυπο HDMI CEC. Ανατρέξτε στην ενότητα **7.2.2 EasyLink**.

Μια συσκευή που είναι συνδεδεμένη με HDMI στην τηλεόραση μπορεί να στείλει μόνο σήματα ήχου και βίντεο στην τηλεόρασή σας. Η συσκευή δεν μπορεί να λάβει ή να εγγράψει ήχο και βίντεο από την τηλεόρασή σας.

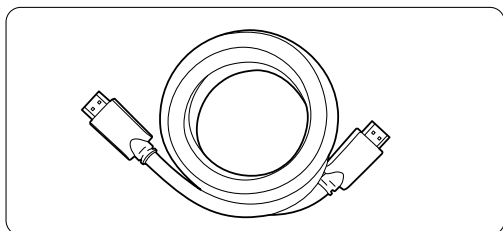

Καλώδιο HDMI (μέγ. 5 μ)

#### ➤ Συμβουλή

#### DVI σε HDMI – Υψηλότερη ποιότητα ★★★★★

Χρησιμοποιήστε έναν προσαρμογέα DVI σε HDMI εάν η συσκευή σας έχει μόνο μία σύνδεση DVI.

Συνδέστε ένα καλώδιο Audio L/R στην υποδοχή Audio In L/R (DVI σε HDMI) για ήχο.

Πρέπει να αντιστοιχίσετε αυτή την υποδοχή εισόδου ήχου (DVI σε HDMI) στην υποδοχή HDMI 1, 2 ή 3 που χρησιμοποιείτε για αυτή τη συσκευή. Ανατρέξτε στην ενότητα **7.5.2 Ρύθμιση ήχο**.

#### ⊖ Σημείωση

Η σύνδεση HDMI υποστηρίζει HDCP (High-bandwidth Digital Contents Protection - Πρωτόκολλο Προστασίας Ψηφιακού Περιεχομένου Ευρείας Ζώνης). Το HDCP είναι ένα σήμα προστασίας κατά των αντιγραφών που συνοδεύει το περιεχόμενο HD (δίσκος DVD ή Blu-ray).

#### ΥΡbPr – Υψηλότερη ποιότητα ★★★★★

Χρησιμοποιήστε τις συνδέσεις βίντεο Component ΥΡbPr σε συνδυασμό με τις υποδοχές Audio L/R.

Αντιστοιχίστε τα χρώματα των καλωδίων κατά τη σύνδεση. Η σύνδεση ΥΡbPr μπορεί να χειριστεί τηλεοπτικά σήματα HD.

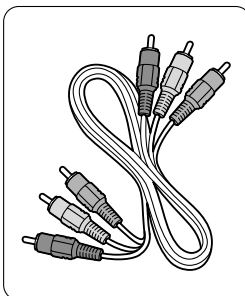

Βίντεο Component Καλώδιο Audio L/R

Καλώδιο ΥΡbPr

- Κόκκινο, Πράσινο,

Μπλ

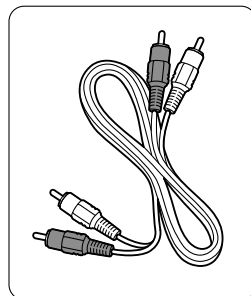

- Κόκκινο, Λευκό

#### Scart - Καλή ποιότητα ★★★

Συνδυάζει σε ένα καλώδιο τα σήματα ήχου και εικόνας.

Οι υποδοχές scart μπορούν να χειριστούν σήματα βίντεο RGB, αλλά όχι τηλεοπτικά σήματα HD.

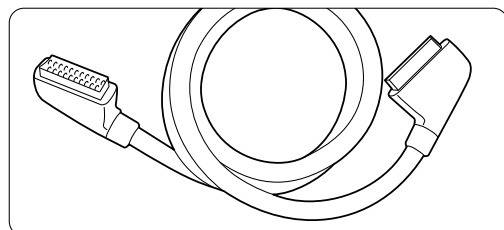

Καλώδιο scart

#### S-Video - Καλή ποιότητα ★★

Χρησιμοποιήστε ένα καλώδιο S-Video με ένα καλώδιο Audio L/R (cinch). Αντιστοιχίστε τα χρώματα των καλωδίων κατά τη σύνδεση.

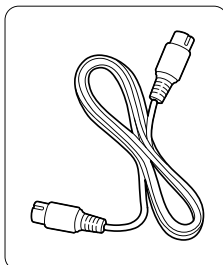

Ένα καλώδιο S-Video

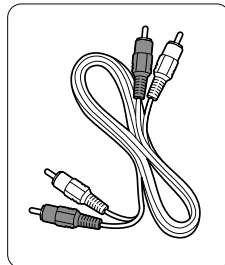

Καλώδιο Audio L/R

- Κόκκινο, Λευκό



## Video - Βασική ποιότητα ★

Χρησιμοποιήστε ένα καλώδιο βίντεο (cinch) με ένα καλώδιο Audio L/R. Αντιστοιχήστε τα χρώματα των καλωδίων κατά τη σύνδεση.

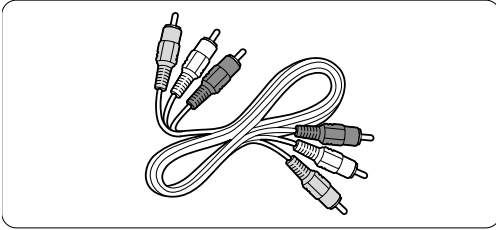

Συνδυσασμένο βίντεο - κίτρινο και καλώδιο Audio L/R - κόκκινο και λευκό

### 7.2.2 HDMI με EasyLink

Οι συσκευές που είναι συνδεδεμένες με HDMI και είναι συμβατές με το πρότυπο HDMI CEC μπορούν να λειτουργήσουν μαζί.

- 1 Πατήστε **Menu** > Ρύθμιση > Εγκατάσταση > **Προτιμήσεις** και πατήστε ► για είσοδο στη λίστα.
- 2 Πατήστε ▲ ή ▼ για να επιλέξετε **EasyLink**.
- 3 Πατήστε ► για είσοδο.
- 4 Πατήστε ▲ ή ▼ για να επιλέξετε **Ανοιχτό** ή **Κλειστό**.
- 5 Επιλέξτε **Ανοιχτό** για να ενεργοποιήσετε το .

Το EasyLink ενδέχεται να μην λειτουργεί με συσκευές από άλλες μάρκες.

### Αναπαραγωγή με ένα πάτημα

Εισαγάγετε έναν δίσκο DVD και πατήστε Play. Η τηλεόραση ενεργοποιείται από κατάσταση ετοιμότητας και πραγματοποιεί αυτόματα αναπαραγωγή του προγράμματος του DVD.

### Ετοιμότητα συστήματος

Πατήστε το πλήκτρο  στο τηλεχειριστήριο για περισσότερο από 2 δευτερόλεπτα για να ενεργοποιήσετε τις συνδεδεμένες συσκευές από κατάσταση ετοιμότητας.

### Έλεγχος ήχου συστήματος

Όταν συνδέετε ένα ηχοσύστημα, μπορείτε να ακούτε τον ήχο της τηλεόρασης μέσω του ηχοσυστήματος ενώ τα ηχεία της τηλεόρασης έχουν ρυθμιστεί σε σίγαση. Ανατρέξτε στην ενότητα **5.3.5 Ρυθμίσεις ήχου, ηχεία τηλεόρασης**.

### Σημείωση

Βεβαιωθείτε ότι όλες οι λειτουργίες HDMI-CEC στις συσκευές HDMI-CEC (π.χ. σύστημα οικιακού κινηματογράφου) έχουν ρυθμιστεί κατάλληλα.

### 7.2.3 Εμφάνιση συγχρονισμένης εξόδου ήχου

Για βέλτιστη αντιστοιχία εικόνας και ήχου ομιλίας στην οθόνη, συνδέστε ένα σύστημα Home Cinema σε εξοδο Audio Out L/R ή εξοδο ψηφιακού ήχου. Ανατρέξτε στα διαγράμματα **7.4.4** και **7.4.8**.

Μην συνδέετε το σήμα ήχου DVD player, ψηφιακού δέκτη ή κάποιας άλλης συσκευής ήχου/βίντεο απευθείας στο Σύστημα οικιακού κινηματογράφου.

### 7.3 Σύνδεση με το Βοηθό σύνδεσης (εάν διατίθεται)

Χρησιμοποιήστε το βοηθό σύνδεσης για να σας καθοδηγήσει στη σύνδεση των συσκευών σας στην τηλεόραση. Προσαρμόζει αυτόματα όλες τις απαραίτητες ρυθμίσεις.

Μπορείτε επίσης να συνδέσετε τις συσκευές σας χωρίς να χρησιμοποιήσετε το βοηθό σύνδεσης. Ανατρέξτε στην ενότητα

### 7.5 Σύνδεση χωρίς το Βοηθό σύνδεσης.

- 1 Πατήστε **Menu** στο τηλεχειριστήριο και επιλέξτε Ρύθμιση > Εγκατάσταση > **Βοηθός σύνδεσης**.
- 2 Πατήστε ► για να πραγματοποιήσετε εκκίνηση του βοηθού σύνδεσης. Πατήστε **OK**.

### 7.4 Σύνδεση χωρίς το Βοηθό σύνδεσης

Οι συνδέσεις που εμφανίζονται στην συγκεκριμένη ενότητα, προτείνονται για τις συνηθέστερες περιπτώσεις. Άλλες πιθανές λύσεις.

Όταν πραγματοποιήσετε σύνδεση μιας συσκευής, πρέπει να ενημερώσετε την τηλεόραση για τη σύνδεση που πραγματοποιήσατε. Ανατρέξτε στην ενότητα **7.5 Ρύθμιση συνδέσεων**.

### 7.4.1 DVD Player

Χρησιμοποιήστε καλώδιο scart για να συνδέσετε τη συσκευή στην είσοδο **EXT1** που βρίσκεται στο πίσω μέρος της τηλεόρασης.

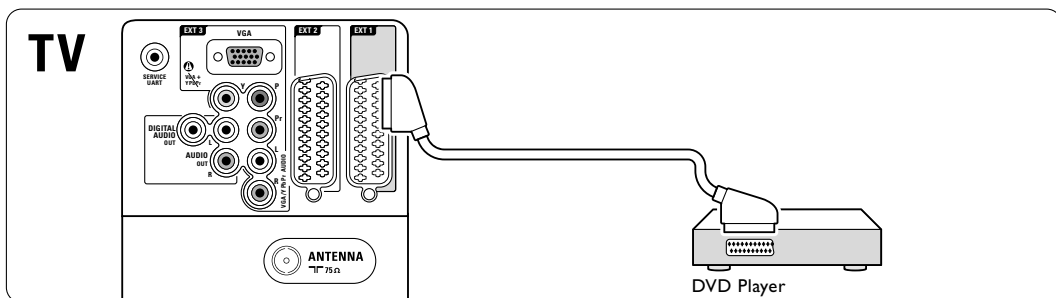

### 7.4.2 DVD Recorder ή ψηφιακός δέκτης

Χρησιμοποιήστε ένα καλώδιο scart και 2 καλώδια κεραίας.

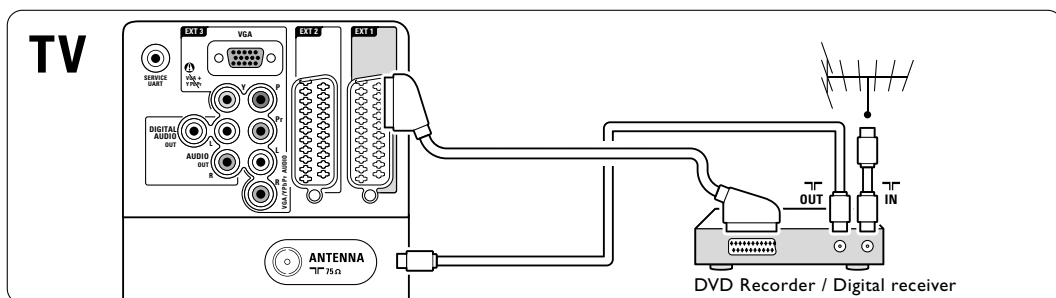

### 7.4.3 DVD Recorder και ψηφιακός δέκτης

Χρησιμοποιήστε 3 καλώδια scart και 3 καλώδια κεραίας.

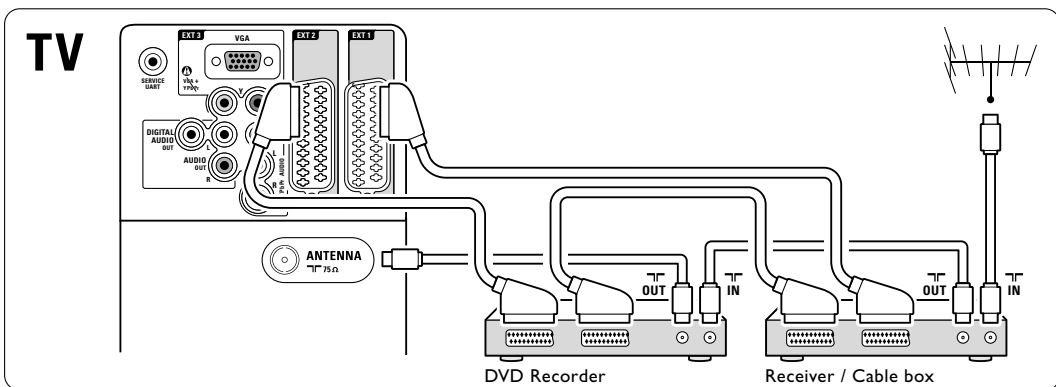

#### 7.4.4 DVD Recorder και σύστημα Home Cinema

Χρησιμοποιήστε ένα καλώδιο scart, 2 καλώδια κεραίας και 1 καλώδιο ψηφιακού ήχου (cinch).

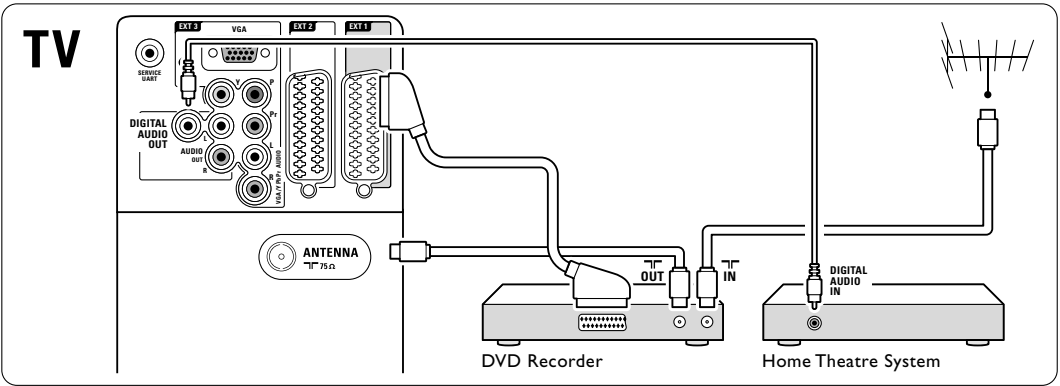

#### 7.4.5 DVD Recorder και σύστημα Home Cinema DVD

Χρησιμοποιήστε 2 καλώδια scart, 2 καλώδια κεραίας και 1 καλώδιο ψηφιακού ήχου (cinch).

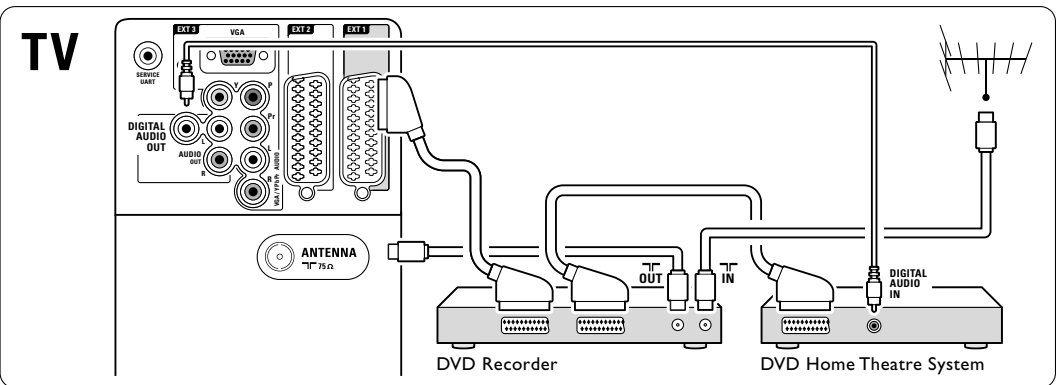

#### 7.4.6 Δορυφορικός δέκτης

Χρησιμοποιήστε ένα καλώδιο scart και 2 καλώδια κεραίας.

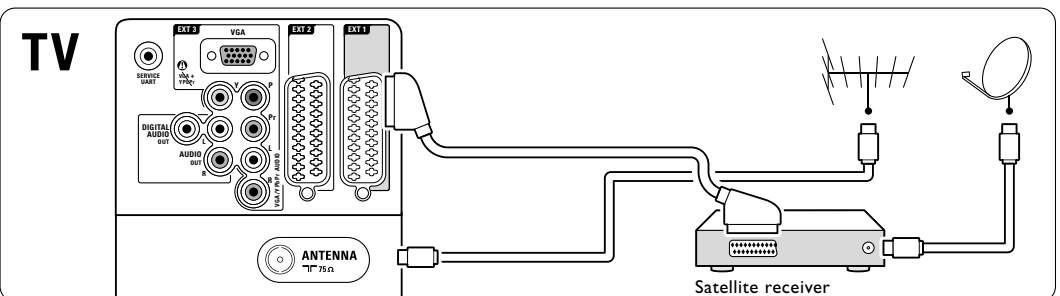

### 7.4.7 Ψηφιακός δέκτης HD / Δορυφορικός δέκτης HD

Χρησιμοποιήστε ένα καλώδιο HDMI και 2 καλώδια κεραίας.

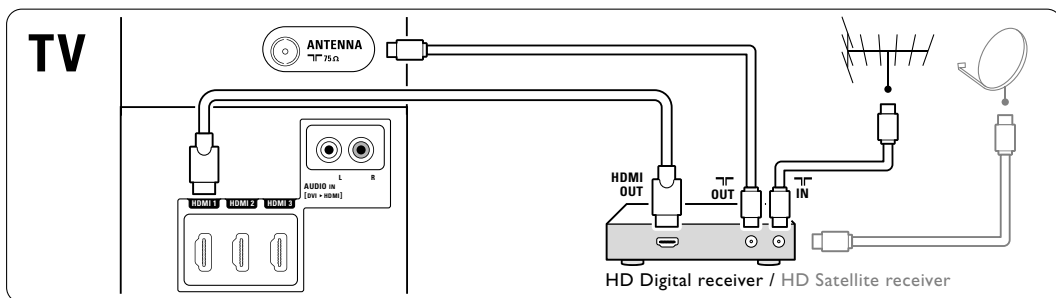

### 7.4.8 DVD-R, σύστημα Home Cinema και ψηφιακός δέκτης

Χρησιμοποιήστε 3 καλώδια scart, 3 καλώδια κεραίας και 1 καλώδιο ήχου (cinch).

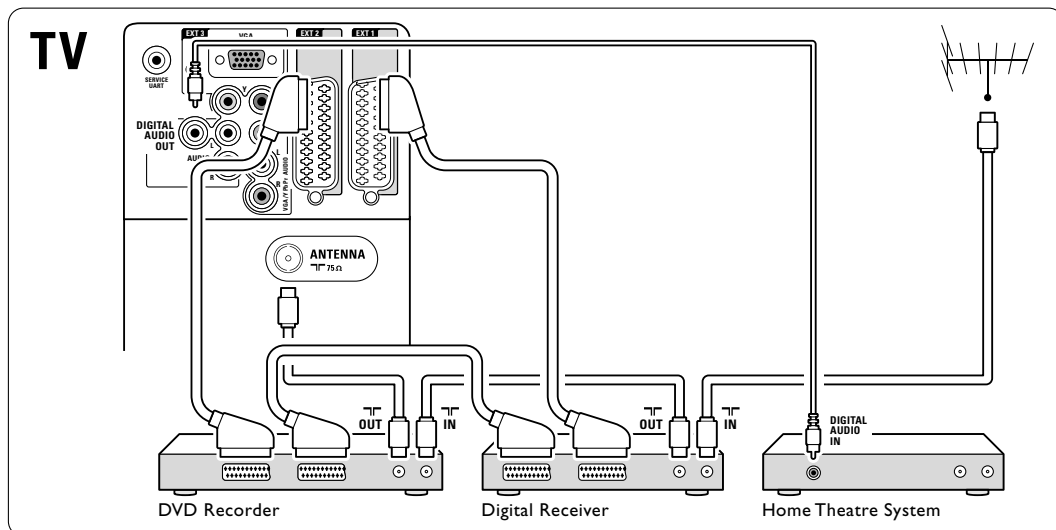

### 7.4.9 Blu-ray Disc Player

Χρησιμοποιήστε ένα καλώδιο HDMI.

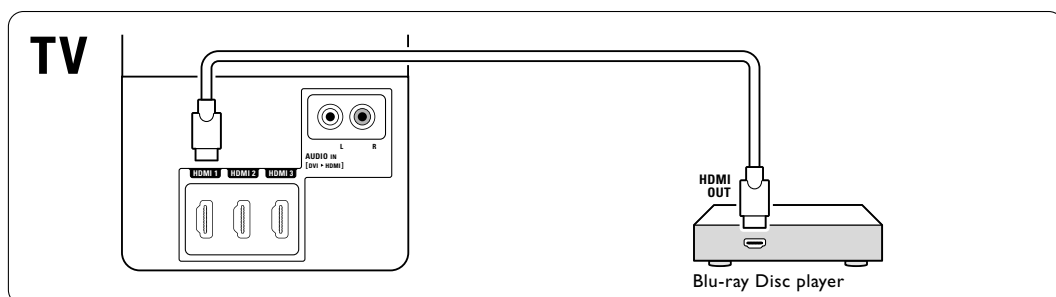

#### 7.4.10 Κονσόλα παιχνιδιών

Οι πλέον πρακτικές συνδέσεις για κονσόλα παιχνιδιών βρίσκονται στο πλάι της τηλεόρασης.

##### ☹ Σημείωση

Για να αποτρέψετε το φαινόμενο καθυστέρησης εικόνας, ρυθμίστε την τηλεόραση σε λειτουργία παιχνιδιού. Πατήστε Menu > Μενού TV > Εξιμηνες ρυθμίσεις > Παιχνίδι.

##### Σύνδεση στο πλάι της τηλεόρασης

Χρησιμοποιήστε τη σύνδεση HDMI ή S-Video και τις συνδέσεις Audio L/R ή τις συνδέσεις Video και Audio L/R.

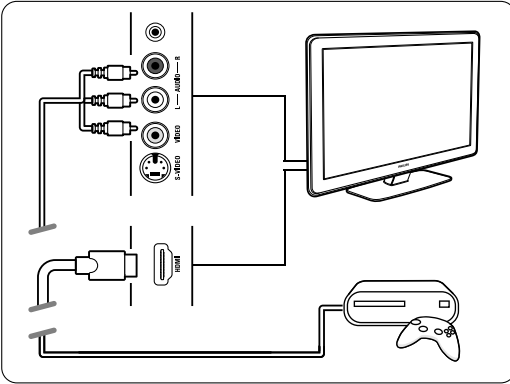

##### Σύνδεση στο πίσω μέρος της τηλεόρασης

Χρησιμοποιήστε μια σύνδεση HDMI ή τις συνδέσεις EXT3-YPbPr και Audio L/R για ποιότητα HD.

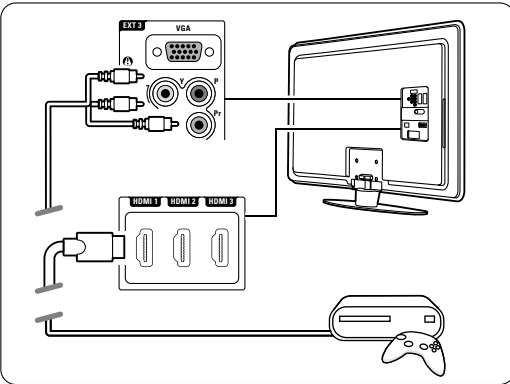

#### 7.4.11 Camcorder

Η πλέον πρακτική σύνδεση για camcorder είναι στο πλάι της τηλεόρασης.

##### Σύνδεση στο πλάι της τηλεόρασης

Χρησιμοποιήστε τη σύνδεση HDMI ή Video και τις συνδέσεις Audio L/R ή τις συνδέσεις S-Video και Audio L/R.

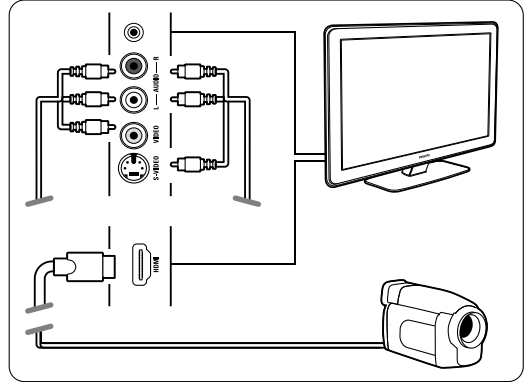

##### Σύνδεση στο πίσω μέρος της τηλεόρασης

Χρησιμοποιήστε μια σύνδεση HDMI ή τις συνδέσεις EXT3-YPbPr και Audio L/R για ποιότητα HD.

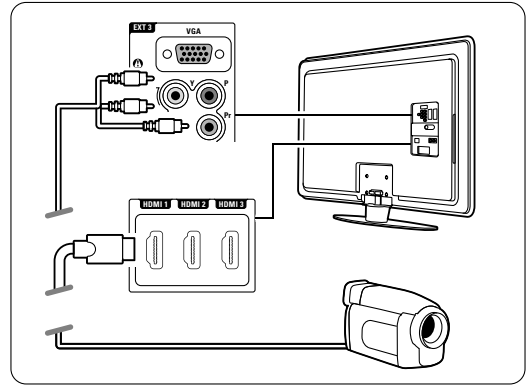

## 7.4.12 Προσωπικός υπολογιστής

Μπορείτε να συνδέσετε τον υπολογιστή σας απευθείας στην τηλεόραση. Η τηλεόραση λειτουργεί ως οθόνη για τον υπολογιστή σας.

Για να χρησιμοποιήσετε την τηλεόραση ως οθόνη του υπολογιστή, συνδέστε τον υπολογιστή στο πλάι της τηλεόρασης με έναν προσαρμογέα DVI σε HDMI ή με ένα καλώδιο υπολογιστή σε τηλεόραση. Εναλλακτικά, μπορείτε να συνδέσετε τον υπολογιστή στο πίσω μέρος της τηλεόρασης με σύνδεση VGA.

### ⚠ Προσοχή

Πριν συνδέσετε το PC, ρυθμίστε το ρυθμό ανανέωσης της οθόνης του PC στα 60Hz.

### ➡ Συμβουλή

Αλλάξτε το φορμά εικόνας της τηλεόρασης σε Χωρίς κλιμάκωση από το μενού Φορμά εικόνας για να έχετε τη μέγιστη δυνατή ευκρίνεια εικόνας υπολογιστή. Ανατρέξτε στην ενότητα **5.3.4 Φορμά εικόνας ευρείας οθόνης**.

### Σύνδεση DVI σε HDMI

Χρησιμοποιήστε έναν προσαρμογέα DVI σε HDMI για σύνδεση στην πλαινή σύνδεση HDMI.

Συνδέστε την υποδοχή Audio L/R σε πλαινή υποδοχή για αναπαραγωγή ήχου.

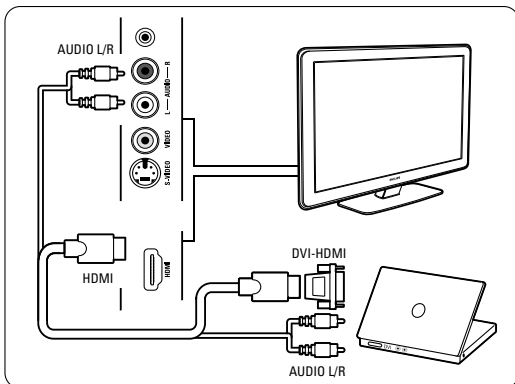

### Σύνδεση υπολογιστή σε τηλεόραση

Χρησιμοποιήστε ένα καλώδιο εξόδου υπολογιστή-τηλεόρασης σε S-Video και Audio L/R για σύνδεση στο πλάι της τηλεόρασης.

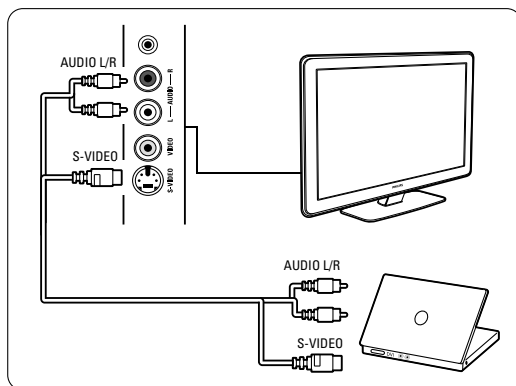

### Σύνδεση VGA

Χρησιμοποιήστε ένα καλώδιο VGA για να συνδέσετε τον υπολογιστή στη σύνδεση EXT3 που βρίσκεται στο πίσω μέρος της τηλεόρασης.

Συνδέστε την υποδοχή Audio L/R στην υποδοχή EXT3 Audio L/R.

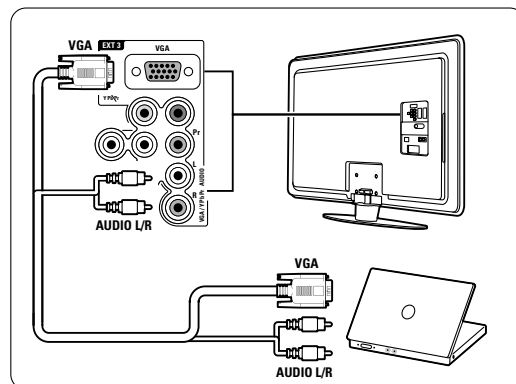

## 7.5 Ρύθμιση συνδέσεων

Πρέπει να ενημερώσετε την τηλεόραση για τις συνδέσεις που έχετε πραγματοποιήσει και ποια συσκευή έχει συνδεθεί σε κάθε υποδοχή. Εάν έχετε χρησιμοποιήσει το βοηθό σύνδεσης, η ρύθμιση συνδέσεων έχει ήδη πραγματοποιηθεί.

### 7.5.1 Ονομασία των συσκευών σας

Ονομάστε τις συνδεδεμένες συσκευές για εύκολη επιλογή και καλύτερο χειρισμό σήματος. Αντιστοιχίστε τον τύπο συσκευής (DVD, VCR, κονσόλα παιχνιδιών, ...) στην υποδοχή που χρησιμοποιείτε για αυτή τη συσκευή.

- 1 Πατήστε **Menu**.
- 2 Επιλέξτε Ρύθμιση > Εγκατάσταση > **Ονομάστε εκ νέου τις συσκευές**.
- 3 Πατήστε ► για να μεταβείτε στη λίστα.
- 4 Πατήστε ▲ ή ▼ για να επιλέξετε την υποδοχή που χρησιμοποιήσατε για τη συσκευή που έχετε συνδέσει.
- 5 Πατήστε ►.
- 6 Πατήστε ▲ ή ▼ για να επιλέξετε τον τύπο της συσκευής.
- 7 Πατήστε **Menu** για έξοδο από το μενού.

### 7.5.2 Ρύθμιση ήχου

Εάν χρησιμοποιήσετε την υποδοχή Audio In L/R (DVI σε HDMI) για μια συσκευή συνδεδεμένη σε HDMI στο πίσω μέρος της τηλεόρασης, αντιστοιχίστε αυτή την είσοδο ήχου στην υποδοχή HDMI 1, 2 ή 3, όπου έχετε συνδέσει τη συσκευή.

- 1 Πατήστε **Menu**.
- 2 Επιλέξτε Ρύθμιση > Εγκατάσταση > **Ρύθμιση ήχου**.
- 3 Πατήστε δύο φορές ►.
- 4 Πατήστε ▲ ή ▼ για να επιλέξετε τη σύνδεση HDMI που πρέπει να αντιστοιχιστεί σε αυτή την είσοδο ήχου.

Ρύθμιση ήχου	Audio in L/R
Audio in L/R	Καμία
	HDMI 1
	HDMI 2
	HDMI 3

### 7.5.3 Κανάλια αποκωδικοποιητή

Οι αποκωδικοποιητές που μπορούν να πραγματοποιήσουν αποκωδικοποίηση καναλιού κεραίας συνδέονται στην υποδοχή **EXT1** ή **EXT2** (scart). Θα πρέπει να ορίσετε το τηλεοπτικό κανάλι ως κανάλι για αποκωδικοποίηση. Στη συνέχεια, αντιστοιχίστε τη σύνδεση στο σημείο που είναι συνδεδεμένος ο αποκωδικοποιητής.

- 1 Πατήστε **Menu**.
- 2 Επιλέξτε Ρύθμιση > Εγκατάσταση > Αποκωδικοποιητής > **Κανάλι**.
- 3 Πατήστε ► για να μεταβείτε στη λίστα.
- 4 Πατήστε ▲ ή ▼ για να επιλέξετε το κανάλι που θέλετε να αποκωδικοποιήσετε.
- 5 Πατήστε ◀ και επιστρέψτε για να επιλέξετε **Κατάσταση**.
- 6 Πατήστε ▲ ή ▼ για να επιλέξετε την υποδοχή που χρησιμοποιείται από τον αποκωδικοποιητή.
- 7 Πατήστε **Menu** για έξοδο από το μενού.

Εγκατάσταση	Αποκωδικοποιητής
...	Κανάλι
Προτιμήσεις	Κατάσταση
Βοηθός σύνδεσης	
Ονομάστε...συσκευές	
Ρύθμιση ήχου	
<b>Αποκωδικοποιητής</b>	
Ρολόι	
Εργοστασ. ρυθμίσεις	

## 7.6 Προετοιμασία για ψηφιακές υπηρεσίες

Τα κωδικοποιημένα ψηφιακά τηλεοπτικά κανάλια μπορούν να αποκωδικοποιηθούν με χρήση μονάδας CA (Πρόσβαση υπό συνθήκες) και μιας κάρτας Smart που παρέχονται από παροχέα ψηφιακής τηλεόρασης. Η μονάδα CA ενδέχεται να ενεργοποιεί αρκετές υπηρεσίες, ανάλογα με τον παροχέα που επιλέγετε (π.χ. Pay TV).

Επικοινωνήστε με τον παροχέα ψηφιακής τηλεόρασης για περισσότερες πληροφορίες και όρους.

### 7.6.1 Εισαγωγή μονάδας CA Πρόσβαση υπό συνθήκες

#### Προειδοποίηση

Απενεργοποιήστε την τηλεόρασή σας πριν πραγματοποιήσετε εισαγωγή μονάδας CA. Ελέγξτε τη μονάδα CA για να δείτε πια είναι η κατάλληλη κατεύθυνση εισαγωγής. Εάν η εισαγωγή της μονάδας δεν γίνει σωστά, ενδέχεται να προκληθεί ζημιά στη μονάδα CA και στην τηλεόρασή σας.

- 1** Εισάγετε προσεκτικά τη μονάδα CA στην υποδοχή Common Interface που βρίσκεται στο πλάι της τηλεόρασής σας και σπρώξτε την όσο μπορείτε περισσότερο προς τα μέσα.
- 2** Αφήστε τη μονάδα CA μόνιμα στην υποδοχή Κοινή διασύνδεση.

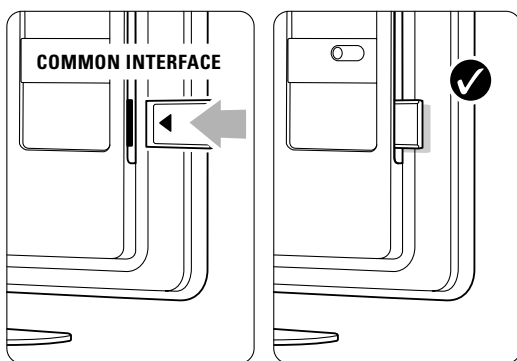

Ενδέχεται να περάσουν μερικά λεπτά μέχρι να ενεργοποιηθεί η μονάδα CA. Η αφαίρεση της μονάδας CA θα απενεργοποιήσει την υπηρεσία ψηφιακής τηλεόρασης.

### 7.6.2 Μενού Κοινή διασύνδεση

Από το μενού αυτό μπορείτε να έχετε πρόσβαση στην υπηρεσία μονάδας CA που έχετε εγκαταστήσει. Οι εφαρμογές και η λειτουργία τους, το περιεχόμενο και τα μηνύματα που εμφανίζονται στην οθόνη, προέρχονται από τον παροχέα της υπηρεσίας της μονάδας CA.

- 1** Πατήστε **Menu**.
- 2** Επιλέξτε Χαρακτηριστικά > **Κοινή διασύνδεση**. Η συγκεκριμένη επιλογή μενού είναι διαθέσιμη εφόσον υπάρχει συνδεδεμένη μονάδα CA και έχει πραγματοποιηθεί επαφή με τον παροχέα.



## 8 Τεχνικά στοιχεία

### Εικόνα / Οθόνη

- Τύπος οθόνης: LCD Full HD W-UXGA
- Ανάλυση: 1920x1080p
- Βελτίωση εικόνας Pixel Plus
- 1080p 24/25/30/50/60Hz επεξεργασία
- 100 Hz Clear LCD

### Υποστηριζόμενες αναλύσεις οθόνης

- Φορμά υπολογιστή

Ανάλυση	Ρυθμός ανανέωσης
640 x 480p	60Hz (VGA/HDMI)
600 x 800p	60Hz (VGA/HDMI)
1024 x 768p	60Hz (VGA/HDMI)
1280 x 768p	60Hz (VGA/HDMI)
1360 x 765p	60Hz (VGA/HDMI)
1360 x 768p	60Hz (VGA/HDMI)
1280 x 1024p	60Hz (HDMI)
1920 x 1080i	60Hz (HDMI)
1920 x 1080p	60Hz (HDMI)
- Φορμά βίντεο

Ανάλυση	Ρυθμός ανανέωσης
480i	60Hz
480p	60Hz
576i	50Hz
576p	50Hz
720p	50Hz, 60Hz
1080i	50Hz, 60Hz
1080p	24Hz, 25Hz, 30Hz
1080p	50Hz, 60Hz
1080p	24Hz, 25Hz, 30Hz
1080p	50Hz, 60Hz

### Δέκτης / Λήψη / Μετάδοση

- Είσοδος κεραίας: 75ohm coaxial (IEC75)
- Σύστημα τηλεόρασης: DVD COFDM 2K/8K, (MPEG2, MPEG4 εάν διατίθεται)
- Αναπαραγωγή βίντεο: NTSC, SECAM, PAL
- DVB: DVB Terrestrial (DVB-T) / DVB-C  
(ανατρέξτε στις επιλεγμένες χώρες στην ετικέτα της τηλεόρασης)

### Ήχος

- Σύστημα ήχου:
  - Virtual Dolby Digital
  - BBE

### Πολυμέσα

- Συνδέσεις: USB
- Φορμά αναπαραγωγής: MP3, παρουσίαση (.alb) JPEG, MPEG1, MPEG2.

Υποστηριζόμενα φορμά συσκευών μνήμης/USB

- FAT 16, FAT 32, NTFS.

### Τηλεχειριστήριο

- Τύπος: RC2143605/01
- Μπαταρίες: 2 μεγέθους AA-R6, τύπου 5V

### Συνδεσιμότητα

Πίσω μέρος

- EXT1 (scart): Audio L/R, είσοδος CVBS, RGB
- EXT2 (scart): Audio L/R, είσοδος CVBS, RGB,
- EXT3: Y Pb Pr ή VGA, Audio L/R
- Είσοδος HDMI 1 (HDMI 1.3a για όλες τις συνδέσεις HDMI)
- Είσοδος HDMI 2
- Είσοδος HDMI 3
- Audio In L/R (DVI σε HDMI)
- Audio Out L/R - συγχρονισμένη εμφάνιση
- Digital Audio out (coaxial-cinch-S/P-DIF) - συγχρονισμένη εμφάνιση

Πλαϊνή

- Πλαϊνή είσοδος HDMI
- Είσοδος S-Video (Y/C)
- Είσοδος Video (CVBS)
- Audio L/R In
- Ακουστικά (μίνι στερεοφωνικό βύσμα)
- USB
- Υποδοχή κοινής διασύνδεσης

### Τροφοδοσία

- Τροφοδοσία: AC 220-240V ( $\pm 10\%$ )
- Τροφοδοσία και κατανάλωση ρεύματος σε κατάσταση ετοιμότητας:  
Ανατρέξτε στις τεχνικές προδιαγραφές στη διεύθυνση [www.philips.com](http://www.philips.com)
- Θερμοκρασία περιβάλλοντος: 5°C - 35°C

Οι προδιαγραφές ενδέχεται να αλλάξουν χωρίς προειδοποίηση. Για περισσότερες λεπτομέρειες σχετικά με τις προδιαγραφές του προϊόντος, ανατρέξτε στη διεύθυνση [www.philips.com/support](http://www.philips.com/support).

### Διαστάσεις και βάρος (κατά προσέγγιση)

Μοντέλο τηλεόρασης	37PFL7403	42PFL7403	47PFL7403
- πλάτος	940 mm	1046 mm	1163 mm
- ύψος	585 mm	645 mm	712 mm
- βάθος	99 mm	88 mm	104 mm
- βάρος	$\pm 20$ kg	$\pm 21$ kg	$\pm 26$ kg
TV + στοιχείο στήριξης			
- πλάτος	940 mm	1046 mm	1163 mm
- ύψος	677 mm	716 mm	786 mm
- βάθος	262 mm	262 mm	325 mm
- βάρος	$\pm 22,5$ kg	$\pm 25,5$ kg	$\pm 33,5$ kg

# 9 Αντιμετώπιση προβλημάτων

## Τηλεόραση και τηλεχειριστήριο

### Η τηλεόραση δεν ενεργοποιείται

- Ελέγξτε τη σύνδεση του καλωδίου ρεύματος.
- Ελέγξτε μήπως οι μπαταρίες του τηλεχειριστηρίου είναι αδύναμες ή έχουν εξαντληθεί. Ελέγξτε εάν έχουν τοποθετηθεί με τον κατάλληλο προσανατολισμό + / -.  
Μπορείτε να χρησιμοποιήσετε τα πλήκτρα της τηλεόρασης για να ενεργοποιήσετε την τηλεόραση.
- Αποσυνδέστε το καλώδιο ρεύματος, περιμένετε ένα λεπτό και συνδέστε το ξανά στην πρίζα. Δοκιμάστε ξανά να την ενεργοποιήσετε.

### Η τηλεόραση δεν αντιδρά στις εντολές του τηλεχειριστηρίου

- Ελέγξτε μήπως οι μπαταρίες του τηλεχειριστηρίου είναι αδύναμες ή έχουν εξαντληθεί. Ελέγξτε εάν έχουν τοποθετηθεί με τον κατάλληλο προσανατολισμό + / -.
- Καθαρίστε το τηλεχειριστήριο και τον αισθητήρα της τηλεόρασης.

### Η τηλεόραση απενεργοποιείται και η κόκκινη φωτεινή ένδειξη αναβοσβήνει

- Αποσυνδέστε το καλώδιο ρεύματος, περιμένετε ένα λεπτό και συνδέστε το ξανά στην πρίζα. Βεβαιωθείτε πως υπάρχει επαρκής χώρος για εξαερισμό. Περιμένετε να κρυώσει η τηλεόραση. Εάν η τηλεόραση δεν ενεργοποιείται από την κατάσταση ετοιμότητας και η φωτεινή ένδειξη συνεχίζει να αναβοσβήνει, επικοινωνήστε με το Κέντρο εξυπηρέτησης πελατών.

### Ξεχάσατε τον κωδικό σας για ξεκλείδωμα της λειτουργίας Κλειδώμα για παιδιά

- Ανατρέξτε στην ενότητα 5.7.3 Θέσε κωδικό/Αλλαγή κωδικού.

### Τα μενού της τηλεόρασης εμφανίζονται σε λάθος γλώσσα;

Ακολουθήστε τα παρακάτω βήματα για να αλλάξετε τη γλώσσα.

- 1 Πατήστε **Menu** στο τηλεχειριστήριο.
- 2 Χρησιμοποιήστε το ▼ για να επιλέξετε την τελευταία γραμμή μενού.
- 3 Πατήστε 3 φορές ▶.
- 4 Πατήστε ▲ ή ▼ για να επιλέξετε τη γλώσσα σας.
- 5 Πατήστε OK.
- 6 Πατήστε **Menu** για έξοδο από τα μενού.

## Τηλεοπτικά κανάλια

### Ορισμένα τηλεοπτικά κανάλια δεν υπάρχουν πια

- Βεβαιωθείτε πως έχετε επιλέξει τη σωστή λίστα καναλιών.
- Ενδέχεται να έχει απεγκατασταθεί κάποιο κανάλι από το μενού Επαναδιάταξη.

### Δεν εντοπίστηκε κανένα ψηφιακό κανάλι κατά τη διάρκεια της εγκατάστασης

- Βεβαιωθείτε ότι η τηλεόραση υποστηρίζει DVB-T ή DVB-C στη χώρα σας. Δείτε την ετικέτα "Digital TV Country Compatibility" στο πίσω μέρος της τηλεόρασης.

### Ο ήχος είναι ενεργοποιημένος, αλλά δεν εμφανίζεται εικόνα

- Ελέγξτε τη ρύθμιση αντίθεσης ή φωτεινότητας από το μενού.

### Η ποιότητα εικόνας της τηλεόρασης δεν είναι καλή

- Βεβαιωθείτε πως η κεραία είναι σωστά συνδεδεμένη.
- Οι συσκευές ήχου χωρίς γείωση, τα φώτα φθορισμού, τα υψηλά κτίρια ή τα βουνά ενδέχεται να επηρεάζουν την ποιότητα της εικόνας. Προσπαθήστε να βελτιώσετε την εικόνα αλλάζοντας την κατεύθυνση της κεραίας ή τοποθετήστε τις συσκευές μακριά από την τηλεόραση.
- Βεβαιωθείτε πως έχετε επιλέξει το σωστό σύστημα τηλεόρασης στο μενού Χειροκίνητη εγκατάσταση.
- Εάν μόνο η λήψη ενός συγκεκριμένου καναλιού δεν είναι καλή, δοκιμάστε να πραγματοποιήσετε μικροσυντονισμό του καναλιού από το μενού Μικροσυντονισμός. Ανατρέξτε στην ενότητα **6.2.3**.

### Το χρώμα της εικόνας δεν είναι καλό

- Ελέγξτε τις ρυθμίσεις χρώματος από το μενού Εικόνα. Επιλέξτε κάποια από τις ρυθμίσεις Επαναφορά στο κανονικό από το μενού Έξυπνες ρυθμίσεις. Ανατρέξτε στην ενότητα **5.3.1**.
- Ελέγξτε τις συνδέσεις και τα καλώδια των συνδεδεμένων συσκευών.

### Καθυστέρηση εικόνας κατά τη σύνδεση κονσόλας παιχνιδιών

- Για να αποτρέψετε το φαινόμενο καθυστέρησης εικόνας, ρυθμίστε την τηλεόραση σε λειτουργία παιχνιδιού. Πατήστε Menu > Μενού TV > Έξυπνες ρυθμίσεις > Παιχνίδι.

### Η τηλεόραση δεν διατηρεί στη μνήμη τις ρυθμίσεις όταν την ενεργοποιώ ξανά

- Βεβαιωθείτε ότι έχετε επιλέξει τη ρύθμιση τηλεόρασης Σπίτι στο Μενού TV > Ρύθμιση > Εγκατάσταση > Προτιμήσεις > Τοποθεσία.

**Η εικόνα δεν έχει το σωστό μέγεθος για την οθόνη.**

**Είναι μεγαλύτερη ή μικρότερη**

- Επιλέξτε κάποιο φορμά εικόνας από το μενού Φορμά εικόνας που να ταιριάζει καλύτερα στην εικόνα. Ανατρέξτε στην ενότητα **5.3.4 Φορμά εικόνας ευρείας οθόνης**.
- Name your connected device in the Connections menu to obtain the best signal handling.
- Ονομάστε τη συνδεδεμένη συσκευή στο μενού Συνδέσεις, ώστε να έχετε το βέλτιστο χειρισμό σήματος. Ανατρέξτε στην ενότητα **7.4.1 Ονομασία των συσκευών σας**.

**Η θέση της εικόνας στην οθόνη δεν είναι σωστή**

- Ορισμένα σήματα εικόνας από μερικές συσκευές δεν έχουν το κατάλληλο μέγεθος για την οθόνη. Μπορείτε να μετακινήσετε την εικόνα με το πλήκτρο περιήγησης στο τηλεχειριστήριο. Ελέγξτε την έξοδο σήματος της συσκευής.

---

## Ήχος

**Εμφανίζεται εικόνα αλλά χωρίς ήχο**

- Βεβαιωθείτε πως δεν έχετε ορίσει την ένταση ήχου στο 0.
- Βεβαιωθείτε πως δεν έχετε πραγματοποιήσει σίγαση του ήχου με το πλήκτρο .
- Βεβαιωθείτε πως όλα τα καλώδια είναι σωστά συνδεδεμένα.
- Εάν δεν ανιχνευθεί σήμα ήχου, η τηλεόραση απενεργοποιεί αυτόματα τον ήχο. Πρόκειται για σωστό τρόπο λειτουργίας και όχι για βλάβη.

**Ο ήχος δεν είναι καλός**

- Βεβαιωθείτε πως ο ήχος έχει οριστεί σε Στερεοφωνικός.
- Βεβαιωθείτε ότι στο μενού Ήχος έχετε ενεργοποιήσει την επιλογή Ισοσταθμιστής.
- Επιλέξτε οποιαδήποτε ρύθμιση από το μενού Έξυπνες ρυθμίσεις.

**Μόνο το ένα ηχείο παράγει ήχο**

- Βεβαιωθείτε πως δεν έχετε ρυθμίσει την Ισορροπία τέρμα αριστερά ή τέρμα δεξιά στο ρυθμιστικό.

**Καθυστέρηση ήχου όταν έχει συνδεθεί συσκευή HTS-DVD**

- Δείτε το εγχειρίδιο χρήσης της συσκευής HTS-DVD για να προσαρμόσετε την καθυστέρηση συγχρονισμού ήχου.
- Εάν δεν μπορείτε να ρυθμίσετε την καθυστέρηση, απενεργοποιήστε το HD Natural Motion

μεταβαίνοντας στο μενού Εικόνα > Pixel Plus. Δείτε την ενότητα 5.4.3 Ρυθμίσεις εικόνας.

---

## Συνδέσεις HDMI

Προβλήματα με συσκευές συνδεδεμένες με HDMI

- Ενδέχεται να παρέλθουν μερικά δευτερόλεπτα μέχρι να εμφανιστεί εικόνα από μια συσκευή στην τηλεόραση, με τη διαδικασία HDMI - HDCP.
- Εάν η τηλεόραση δεν αναγνωρίζει τη συσκευή και η οθόνη δεν εμφανίζει εικόνα, δοκιμάστε να πραγματοποιήσετε εναλλαγή από τη μια συσκευή στην άλλη και, στη συνέχεια, να επιστρέψετε στην πρώτη για να πραγματοποιήσετε επανεκκίνηση της διαδικασίας HDCP.
- Εάν παρατηρείτε συνέχεια διακοπές στον ήχο, ανατρέξτε στο εγχειρίδιο χρήσης της συσκευής για να ελέγξετε τις ρυθμίσεις εξόδου. Εάν αυτό δεν σας βοηθήσει, συνδέστε ένα επιπλέον καλώδιο ήχου.
- Εάν χρησιμοποιείτε προσαρμογέα DVI σε HDMI, βεβαιωθείτε ότι έχετε εισαγάγει μια επιπλέον σύνδεση ήχου για να ολοκληρώσετε τη σύνδεση DVI.
- Η λειτουργία HDMI με EasyLink δεν ισχύει
  - Βεβαιωθείτε ότι η συσκευή υποστηρίζει το πρότυπο HDMI CEC. Δείτε το εγχειρίδιο χρήσης που συνοδεύει τη συσκευή.
  - Βεβαιωθείτε ότι το καλώδιο HDMI είναι σωστά συνδεδεμένο.
  - Βεβαιωθείτε ότι το EasyLink έχει ενεργοποιηθεί στα μενού Ρύθμιση, Εγκατάσταση, Προτιμήσεις.
  - Βεβαιωθείτε ότι έχετε ρυθμίσει κατάλληλα τον έλεγχο ήχου συστήματος στις συσκευές ήχου HDMI CEC. Δείτε το εγχειρίδιο χρήσης που συνοδεύει τη συσκευή ήχου.

---

## Υποδοχή USB

**Η τηλεόραση δεν εμφανίζει το περιεχόμενο της συσκευής USB**

- Ρυθμίστε τη συσκευή (κάμερα) ώστε να είναι συμβατή με το πρότυπο 'Mass Storage Class'.
- Η συσκευή USB ενδέχεται να χρειάζεται λογισμικό για συγκεκριμένο πρόγραμμα οδήγησης. Δυστυχώς δεν είναι δυνατή η λήψη του συγκεκριμένου λογισμικού στην τηλεόρασή σας.

**Τα αρχεία μου δεν εμφανίζονται στο μενού Πολυμέσα.**

- Δεν υποστηρίζονται όλοι οι τύποι αρχείων ήχου και εικόνας. Ανατρέξτε στην ενότητα 8 Τεχνικά στοιχεία.

### **Η αναπαραγωγή των αρχείων φωτογραφιών και μουσικής δεν πραγματοποιείται ομαλά**

- Η απόδοση μεταφοράς της συσκευής USB περιορίζει το ρυθμό μεταφοράς.

---

## **Προσωπικός υπολογιστής**

### **Η εμφάνιση περιεχομένου στην τηλεόρασή μου δεν είναι σταθερή ή δεν είναι συγχρονισμένη**

- Βεβαιωθείτε πως έχετε επιλέξει τη σωστή ανάλυση στον υπολογιστή σας. Ανατρέξτε στην ενότητα **8 Τεχνικά στοιχεία**.

### **Δεν πραγματοποιείται αναπαραγωγή αρχείων υπολογιστή**

- Δείτε την ενότητα **8 Τεχνικά στοιχεία** για υποστηριζόμενα φορμά αρχείων.

### **Εάν το πρόβλημα δεν λυθεί**

Απενεργοποιήστε και επανενεργοποιήστε την τηλεόραση. Αυτό ίσως έχει αποτέλεσμα. Εάν όχι, επικοινωνήστε με το Τμήμα εξυπηρέτησης πελατών μας ή συμβουλευθείτε την ιστοσελίδα μας στη διεύθυνση [www.philips.com/support](http://www.philips.com/support).

### **Μπορείτε να βρείτε τους τηλεφωνικούς αριθμούς των Τμημάτων εξυπηρέτησης πελατών στο οπισθόφυλλο αυτού του εγχειριδίου χρήσης.**

Όταν τηλεφωνείτε, έχετε διαθέσιμους τους Αριθμούς Μοντέλου τηλεόρασης και Σειράς.

Τους αριθμούς αυτούς μπορείτε να τους βρείτε στο πίσω μέρος της συσκευασίας ή στην ετικέτα που βρίσκεται στο πίσω και κάτω μέρος της τηλεόρασης.

### **Προειδοποίηση**

Μην επιχειρήσετε ποτέ να επισκευάσετε μόνοι σας την τηλεόραση.

# 10 Ευρετήριο

100 Hz Clear LCD 5,13

## **A**

Active control 13

## **C**

Camcorder 35

## **D**

Dual I/II 14

DVB-T 5

DVD

    σύνδεση 32

    αναπαραγωγή 9

    player 32

    recorder 32,33

## **E**

EasyLink 31

EPG - EPG (Ηλεκτρονικός οδηγός

    προγράμματος 18

## **H**

HD natural motion 13

HDMI σύνδεση 30

## **P**

Pixel Plus 13

## **R**

Recorder 32

## **T**

Teletext 15

    ψηφιακό 16

    διπλή οθόνη 16

    γλώσσα 15

    μενού 16

    σελίδα 15

    teletext 2.5 16

## **U**

USB

    υποδοχή 29

    συσκευή 20

    εφαρμογή εμφάνισης

    φωτογραφιών 21

## **V**

VCR

    σύνδεση 32

VGA 36

## **Y**

YPbPr 30

## **A**

Ακουστικά

    ένταση 15

    σύνδεση 4, 29

Αλλαγή κωδικού 19

Αλλαγή προγράμματος 10

Αλλαγή σειράς 28

Αναβαθμισμένη ευκρίνεια 13

Αναζήτηση

    κανάλια 27

    σελίδες teletext 16

Ανακύκλωση 3

Αναλογικό

    τηλεοπτικά κανάλια 27

    χειροκίνητη

    εγκατάσταση 27

Αντιμέτωπη

    προβλημάτων 40

Αντίθεση 13

Αποκωδικοποιητής

    κανάλι 37

Απόχρωση 13

Ασφάλεια 3

Αυτόματη εγκατάσταση 25

Αυτόματη ρύθμιση

    έντασης 15

Αυτόματο surround 15

Αυτόματο σχήμα 14

## **B**

Βοηθός ρυθμίσεων 11

## **Γ**

Γλώσσα

    μενού 20

    ήχος 14

Γλώσσα υπότιτλων 20

## **A**

Διαχείριση καναλιών 28

    αποθήκευση /

    εγκατάσταση 27

    επαναδιάταξη 27

Διεύρυνση 14

Διπλή οθόνη 11

Δίσκος Blu-ray 34

Δορυφορικός δέκτης 33

## **E**

Εγκατάσταση

    αυτόματη 25

    ενημέρωση 27

    μενού 28

    χειροκίνητη 28

Εικόνα

    μενού 13

    φορμά φακέλων 14

Ειδικό κλειδίωμα 19

Ενεργοποίηση 8

Ενημέρωση λογισμικού 22

Εξοικονόμηση ενέργειας 12

Εξωτερικό 1, 2, 3 (EXT) 29

Επαναδιάταξη καναλιών 27

Επαναφορά στο κανονικό 27

Εργοστασιακές ρυθμίσεις 28

Ετοιμότητα 10,19

Ευκρίνεια 13

Εφαρμογή εμφάνισης

    φωτογραφιών 21

## **E**

Ένταση

    γραμμή 14

    πλήκτρο 10

    μενού 14

    προβλήματα όρασης 14

Ένταση Δ 15

Εξυπνες ρυθμίσεις 11

## **H**

Ηχεία τηλεόρασης 15

## **H**

Ήχος

    λειτουργία surround 15

    μενού 14

## **Θ**

Θέσε κωδικό 19

## **I**

Ισορροπία ήχος 15

Ισοσταθμιστής 15

## **K**

Καθαρισμός οθόνης 3

Καλώδιο

HDMI 30

S-Video 30

Scart 30

Video 31

YPbPr 30

Καλώδιο ρεύματος 7

Κανάλι

εγκατάσταση 25

κλειδώμα 19

λίστα αγαπημένων 17

λίστα Όλα τα κανάλια 17

Κάμερα (φωτογραφική) 35

Κλειδαριές 19

Κλειδώμα για παιδιά 19

Κονσόλα παιχνιδιών 40

Κοινή διασύνδεση (CAM)

μενού 38

υποδοχή 29,38

Κωδικός 19

## **Λ**

Λειτουργία αυτόματου ρολογιού 26

## **M**

Μείωση θορύβου 13

Μενού Ρυθμίσεις τηλεόρασης 13

Μικροσυντονισμός 27

Μονοφωνικός ήχος 14

Μουσική 22

Μπαταρίες 3,7

Mpeg μείωση τεχνουργημάτων 13

## **O**

Ονομασία συσκευών 37

## **Π**

Πίνακας σελίδων T.O.P 15

Πλήκτρο MENU 11

Πλήκτρο OK 10

Πλήκτρο σίγασης 10

Πλήκτρο(α)

στην τηλεόραση 4

στο τηλεχειριστήριο 4,10

χρώμα 10

Προβλήματα ακοής 25

Προσωπικός υπολογιστής

σύνδεση 36

αναλύσεις οθόνης 39

Προτιμώμενη μορφή ήχου 25

## **P**

Ραδιοφωνικό κανάλι 22

Ρολόι 26

Ρύθμιση ήχου 37

## **Σ**

Στατικές εικόνες 3

Στερεοφωνικός 14

Συνήθης χρωματισμός 13

Συσκευή

ονομασία 37

παρακολούθηση 9

σύνδεση 31

Σύνδεση

βέλτιστη 30

επισκόπηση 29

ρύθμιση 37

Σύνδεση scart 30

Σύστημα Home Cinema 33

## **T**

Τεχνικά στοιχεία 39

Τηλεχειριστήριο

επισκόπηση 10

μπαταρίες 7

Τοποθεσία 40

Τοποθέτηση της τηλεόρασης 5

## **Y**

Υπερδιεύρυνση 14

Υποδοχή ασφαλείας Kensington 5

Υπότιτλος 20

γλώσσα 20

μετακίνηση 14

## **Φ**

Φορμά βίντεο 39

Φορμά εικόνας ευρείας οθόνης 14

Φροντίδα της οθόνης 3

Φωτεινότητα 13

Φωτοαισθητήρας 14

## **X**

Χειμερινή/Θερινή ώρα 25

Χροιά 13

Χρονοδιακόπτες 19

Χρονοδιακόπτης έναρξης 19

Χρονοδιακόπτης ύπνου 20

Χρώμα

βελτίωση 13

μενού 12

πλήκτρα 4,10

Χωρίς κλιμάκωση 14

## **μ**

μονάδα CA 38

## **ψ**

Ψηφιακό

έξοδος ήχου 29

γλώσσα υπότιτλων 20

δέκτης 32

δοκιμή λήψης 28

υπηρεσίες κειμένου 16

Ψηφιακός δέκτης HD 34

## **Ω**

Ωρολογιακή ζώνη 26



---

## Contact information

---

Type no. \_\_\_\_\_

Product no. \_\_\_\_\_



België / Belgique

078 250 145 €0.06/min

Italia

8403 20086 €0.08/min

Svenska

08 5792 9100 Local

Danmark

3525 8759 Local

Luxembourg

40 6661 5644 Locale

Suomi

09 2311 3415 Local

Deutschland

01803 386 852 €0.09/min

Nederland

0900 8407 €0.10/min

United Kingdom

0870 900 9070 Local

France

0821 611 655 €0.09/min

Norge

2270 8111 Local

ΕΛΛΑΣ

0 0800 3122 1280 Δωρεάν

Österreich

0810 000205 €0.07/min

España

902 888 784 €0.10/min

Portugal

2 1359 1442 Local

Ireland

01 601 1777 Local

Schweiz / Suisse / Svizzera

0844 800 544 Local



Specifications are subject to change without notice  
Trademarks are the property of Koninklijke Philips Electronics N.V.  
or their respective owners  
2008 © Koninklijke Philips Electronics N.V. All rights reserved

[www.philips.com](http://www.philips.com)



Printed in Belgium