

Obsah

1	Informace o této uživatelské příručce	3
1.1	Digitální vysílání	3
1.2	Analogové vysílání	3
2	Důležité	4
2.1	Obecná upozornění	4
2.2	Údržba obrazovky	4
2.3	Statické obrazy na televizní obrazovce	4
2.4	Elektrická, magnetická a elektromagnetická pole ("EMF")	4
3	Dříve než začnete	5
3.1	Přehled zadního panelu s konektory	5
3.2	Použití slotu Common Interface	5
3.3	Přehled postranního panelu s konektory	6
3.4	Tlačítka na pravé straně televizoru	6
3.5	Světelná kontrolka na televizoru	7
4	Začínáme	8
4.1	Připojení antény	8
4.2	Připojení k elektrické síti	8
4.3	Dálkové ovládání	8
4.4	Zapnutí televizoru	8
4.5	Při prvním zapnutí	8
4.6	Navigace v jednotlivých menu	10
5	Použití dálkového ovládání	13
5.1	Použití tlačítka Option (Volba)	14
6	Použití nastavení TV menu	16
6.1	Úprava nastavení v menu Nastavení obrazu	17
6.2	Úprava nastavení v menu Zvuk	20
6.3	Úprava nastavení v menu Funkce	22
6.4	Vyhledání a uložení televizních kanálů	26
6.5	Přeskupení seznamu čísel kanálů	30
6.6	Nastavení předvoleb	31
6.7	Volba připojení	32
6.8	Výběr čísla kanálu dekodéru	32
6.9	Obnovení výchozího nastavení výrobce	33
6.10	Aktualizace softwaru televizoru	33
7	Vytvoření seznamu oblíbených položek	34
7.1	Volba kanálu ze zobrazeného seznamu oblíbených položek	34
7.2	Volba jiného seznamu oblíbených kanálů	34
7.3	Vytvoření nebo úprava seznamu oblíbených položek	34
7.4	Slouží k-volbě pouze televizních kanálů nebo rozhlasových stanic uložených v-seznamu Všechny kanály Funkce	35
8	EPG (Electronic Programme Guide)(pouze u digitálních TV kanálů)	36
9	Prohlížeč multimédií	38
9.1	Zobrazení obsahu zařízení USB	38
9.2	Připojení zařízení USB	38
9.3	Vyjmutí zařízení USB	38
9.4	Prohlížeč multimédií	38
9.5	Funkční tlačítka v dolní části obrazovky	40
9.6	Multimediální funkční tlačítka na dálkovém ovládání	40
10	Teletext	41
11	Připojení externích zařízení	44
11.1	Přehled bočního panelu	44
11.2	Přehled zadního panelu	45
11.3	Připojení videorekordéru nebo rekordéru DVD	46
11.4	Připojení dekodéru a videorekordéru	46
11.5	Připojení dvou videorekordérů nebo videorekordéru a DVD rekordéru	47
11.6	Připojení satelitního přijímače	47
11.7	Připojení přehrávače DVD, zařízení Cable Box či herní konzole	48

11.8	Připojení přehrávače DVD, satelitního přijímače nebo zařízení Cable Box	49
11.9	Připojení počítače.....	50
11.10	Připojení zesilovače domácího kina	51
12	Odstraňování problémů.....	52
13	Televizor Philips – Aktualizace softwaru pomocí přenosného paměťového média	54
13.1	Automatická aktualizace softwaru.....	54
13.2	Ruční aktualizace softwaru.....	55
14	Formát prezentace s hudbou na pozadí	57
15	Problémy s digitálními fotoaparáty a zařízeními USB.....	60
16	Problémy s připojeným externím zařízením vybaveným konektorem HDMI	62
17	Rejstřík.....	63
18	Recyklace nebo Informace o výrobku.....	66

1 Informace o této uživatelské příručce

V-této příručce naleznete všechny potřebné informace pro počítačební instalaci a ovládání nového televizoru.

Přečtěte si také nápovědu, která se zobrazuje v-dolní části obrazovky.



Pokud jste v-této příručce nenalezli odpověď na všechny otázky, nebo se vám nepodařilo vyřešit problém pomocí postupů v části Odstraňování problémů, můžete se obrátit na místní zákaznické nebo servisní středisko Philips. Další informace získáte v-přiloženém informačním materiálu „Worldwide guarantee“. Dříve než zavoláte servisní linku Philips, poznamenejte si model a výrobní číslo televizoru, které najdete na jeho zadní straně nebo na obalu.

Model:

Číslo produktu:

1.1 Digitální vysílání

Kromě příjmu analogového vysílání je televizor vybaven také vestavěným televizním tunerem pro příjem, dekódování a-zobrazení pozemního digitálního televizního vysílání.

Digitální televizní kanály a rozhlasové stanice jsou k-dispozici a-jsou reprodukovány pouze v následujících případech:

- ve vaší oblasti je dostupné vysílání DVB-T (Digital Video Broadcasting Terrestrial);
- váš televizor podporuje signál DVB-T v-zemi, kde se nacházíte. Seznam podporovaných zemí naleznete na stránkách www.philips.com/support.

1.2 Analogové vysílání

Pokud ve vaší oblasti není vysílán digitální pozemní signál, bude televizor přijímat pouze analogové kanály.

2 Důležité

2.1 Obecná upozornění

Nezapojujte napájecí šňůru do zásuvky ve zdi a nezavěšujte televizor na zeď, dokud neprovedete veškerá potřebná zapojení.

- Televizor můžete umístit nebo zavěsit na libovolné místo, ale dbejte na to, aby ventilačními otvory mohl volně proudit vzduch.
- Neinstalujte televizor do uzavřených prostor, například do knihoven nebo na podobná místa.
- Riziku vzniku požáru předejdete, nebudete-li do blízkosti televizoru umísťovat žádné zdroje otevřeného ohně jako jsou například zapálené svíčky.
- Nevystavujte zařízení horku, přímému slunečnímu světlu, dešti ani vlhkosti.

2.2 Údržba obrazovky

- Nedotýkejte se obrazovky a dbejte, abyste nepromáčkli, neodřeli či nenarazili do obrazovky tvrdým předmětem.
- Nedotýkejte se povrchu holýma rukama nebo mastným textilem (některé kosmetické přípravky obrazovky poškozují).
- Před čištěním obrazovky vypněte televizor ze zásuvky.
- Pokud je povrch zaprášený, otřete jej jemně bavlnou nebo jiným měkkým materiálem, například jelenicí.
- Ochrannou fólii neodstraňujte dříve než zařízení připevníte na stojan nebo na zeď a neprovedete veškerá připojení. Se zařízením manipulujte opatrně.
- K čištění lesklé černé přední strany televizoru používejte pouze přiložený měkký hadřík.
- Sliny nebo vodní kapky co nejdříve otřete. Pokud by byly dlouho v kontaktu s obrazovkou, způsobily by deformace a vyblednutí barev.

2.3 Statické obrazy na televizní obrazovce

Jedním z charakteristických rysů LCD a plazmových obrazovek je to, že při dlouhodobém zobrazení stejného obrazu může na obrazovce zůstat jeho trvalý otisk. Tento jev se nazývá fosforové vypálení. Při normálním používání se na televizoru zobrazují filmy, jejichž součástí jsou pohyblivé a stále se měnící obrazy.

Příkladem statických obrazů mohou být následující položky (nejde o úplný seznam, při sledování se můžete setkat s dalšími možnostmi):

- menu TV a DVD: seznamy obsahu disků DVD;
- černé pruhy: jestliže se na levé a pravé straně obrazovky zobrazí černé pruhy, je doporučeno změnit formát obrazu tak, aby obraz vyplnil celou obrazovku;
- loga televizních kanálů: představují problém v případě, že jsou jasná a statická. Pohyblivá grafika nebo grafika s malým kontrastem pravděpodobně nezpůsobí nerovnoměrné stárnutí obrazovky;
- štítky burzovních trhů: zobrazují se v dolní části televizní obrazovky;
- loga a zobrazení cen u nákupních kanálů: jasná a neustále či opakovaně zobrazovaná na stejném místě televizní obrazovky. Mezi statické obrazy patří také loga, obraz z počítače, zobrazení času, teletext a obraz ve formátu 4:3, statické obrazy či postavy apod.

Tip

Při sledování televizoru snižte kontrast a jas.

2.4 Elektrická, magnetická a elektromagnetická pole (“EMF”)

- Společnost Philips Royal Electronics vyrábí a prodává celou řadu produktů spotřební elektroniky, které, jako každé elektronické zařízení, dokáží ve své podstatě vysílat a přijímat elektromagnetické signály.
- Jedním z hlavních obchodních principů společnosti Philips je dodržovat veškerá nezbytná zdravotní a bezpečnostní opatření tak, aby naše produkty splňovaly veškeré platné legislativní požadavky a zůstávaly zcela v rámci norem EMF platných v době výroby.
- Cílem společnosti Philips je vyvíjet, vyrábět a prodávat produkty, které nemají žádné negativní dopady na lidské zdraví.
- Společnost Philips zaručuje, že pokud jsou její produkty používány správně k určenému účelu, je jejich používání podle současných vědeckých poznatků bezpečné.
- Vzhledem k tomu, že se společnost Philips aktivně podílí na rozvoji mezinárodních norem EMF a bezpečnostních norem, dokáže předvídat další vývoj norem a rychle integrovat nové normy do svých produktů.

3 Dříve než začnete

⚠ Upozornění

Nezapojujte síťový kabel do hlavního přívodu v dolní části televizoru a do síťové zásuvky ve zdi, ani nezavěšujte televizor na zeď, dokud neprovedete veškerá potřebná zapojení.

Před zapnutím televizoru připojte veškerá externí zařízení. Viz část Připojení externích zařízení, Přehled bočního panelu, na str.44.

3.1 Přehled zadního panelu s konektory

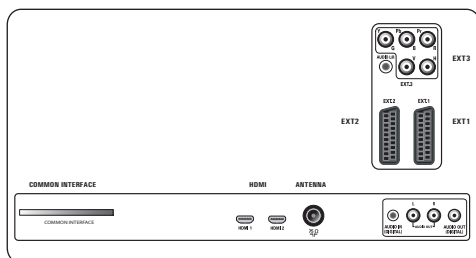

K-televizoru lze připojit nejrůznější externí zařízení. Viz část Připojení externích zařízení na str. 44.

Konektor **EXT1** je schopen zpracovat signály CVBS, RGB a Audio L/R.

Konektor **EXT2** je schopen zpracovat signály CVBS, S-VIDEO, RGB, Audio L/R.

Konektor **EXT3** je schopen zpracovat signály YPbPr, RGB, H/V, Audio L/R + P50.

HDMI 1 a 2.

Podporované formáty videa: 480i, 480p, 576i, 576p, 720p, 1080i.

⚠ Varování

Dříve, než začnete připojovat zařízení, odpojte veškeré zdroje napájení.

⚡ Tipy

Externí zařízení s výstupem RGB je vhodné připojit ke konektoru **EXT1** nebo **EXT2**, protože systém RGB poskytuje lepší kvalitu obrazu.

3.2 Použití slotu Common Interface

⚠ Varování

Před vložením modulu do slotu Common Interface vždy vypněte televizor.

📌 Poznámka

Tato funkce je dostupná jen v některých zemích.

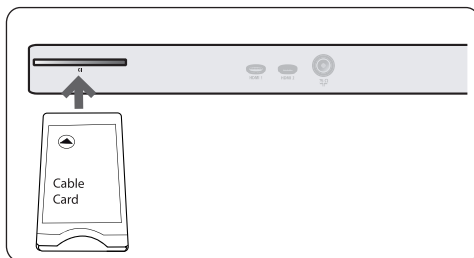

Pro příjem kódovaných signálů DTV budete potřebovat modul CA (Conditional Access) a kartu Smart Card, kterou vám dodá poskytovatel služeb.

- Modul CA může umožnit odběr dalších služeb, například Pay TV.
Další informace o těchto modulech získáte od poskytovatele služeb Common Interface.
- Přestože typy modulů CA se mohou lišit podle výrobce, každý z nich podporuje určitý typ systému kódování. Televizor podporuje spolupráci modulů CA se standardem DVB-T. Upozornění: Karta Smart Card je platná pouze pro jediný vysílaný kanál.
- Moduly CA a karty Smart Card nejsou součástí dodávky ani volitelným příslušenstvím společnosti Philips.

Poskytovatel služeb CA odpovídá za zprávy a texty na obrazovce. V případě selhání nebo nestandardního chování se obraťte na-poskytovatele služeb CI.

Vložení modulu CA

1 Vložte požadovaný modul CA (Conditional Access) do slotu Common Interface až nadoraz. Aktivace modulu CA a načtení informací služby může trvat několik minut.

! Varování

Jestliže je modul CA vložen nesprávně, může dojít k-poškození televizoru.

Po vložení ponechejte kartu zasunutou ve slotu. Nevyjímejte ji ze slotu, pokud o to nejste požádáni. Karta musí být například vložena do slotu v-případě, že chce poskytovatel vysílání CI načíst nové informace na kartu Smart Card. Po vyjmutí modulu CA již televizor nebude schopen dešifrovat kódované digitální kanály DVB-T.

Přístup k-aplikacím slotu Common Interface: viz TV menu, Úprava nastavení v menu Funkce, Common Interface, str. 25.

3.3 Přehled postranního panelu s konektory

- Informace o připojení fotoaparátu, videokamery nebo herní konzoly naleznete v kapitole Připojení externích zařízení na str. 44.
- Informace o připojení sluchátek naleznete v kapitole Připojení externích zařízení na str. 44.
- Informace o připojení zařízení USB naleznete v kapitole Prohlížeč multimédií na str. 38.

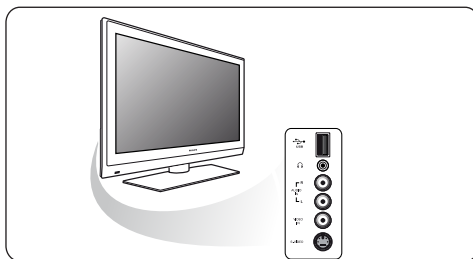

3.4 Tlačítka na pravé straně televizoru

Pokud ztratíte nebo poškodíte dálkové ovládání, můžete přesto kromě nastavení hlasitosti a volby kanálu provádět některé základní operace pomocí tlačítek na boční straně televizoru.

- Stiskněte hlavní vypínač  a zapněte nebo vypněte televizor.
Pomocí tlačítka **MENU** zobrazíte TV menu i bez použití dálkového ovládání.
- Pomocí:
 - tlačítka **VOLUME** - a + a tlačítka **PROGRAM** - a + (vyberte položky nabídky;
 - tlačítkem **MENU** výběr potvrďte.

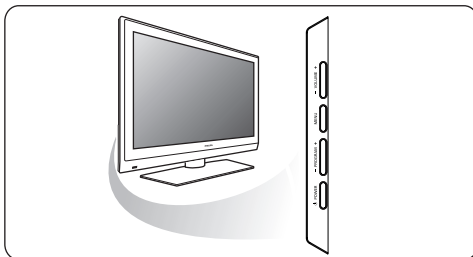

3.5 Světelná kontrolka na televizoru

Světelná kontrolka označuje stav televizoru.

- Červená označuje, že se televizor nachází v pohotovostním režimu.
- Modrá označuje, že je televizor zapnut.

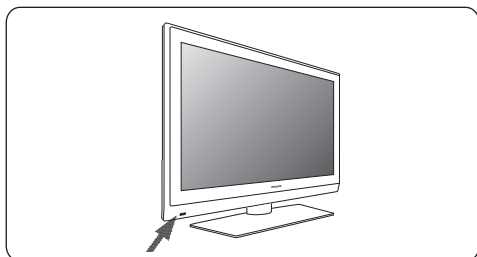

4 Začínáme

4.1 Připojení antény

- 1 Zasuňte zástrčku antény do anténní zásuvky  v dolní části televizoru.

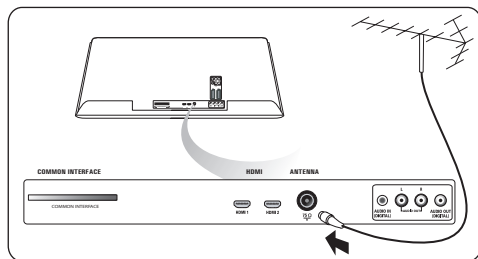

4.2 Připojení k elektrické síti

- 1 Zapojte dodaný síťový kabel do hlavního přívodu v dolní části televizoru a druhý konec kabelu do síťové zásuvky ve zdi.

Varování

Ověřte, že napětí v elektrické síti odpovídá napětí uvedenému na štítku, který je umístěn v zadní části televizoru.

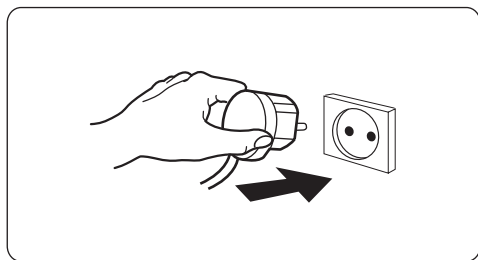

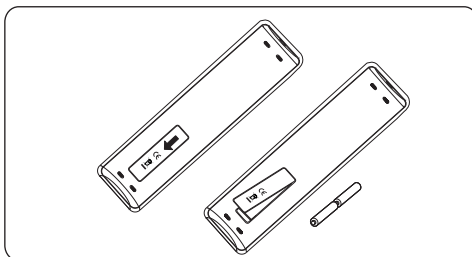

4.3 Dálkové ovládání

- 1 Vložte 2 dodané baterie (typ R6-1,5-V). Zkontrolujte, zda jsou póly (+) a (-) baterií správně orientovány (uvnitř přihrádky na baterie naleznete značky.)



U většiny tlačítek platí, že prvním stisknutím tlačítka zapnete příslušnou funkci. Dalším stisknutím pak danou funkci vypnete.

4.4 Zapnutí televizoru

- 1 Stiskněte hlavní vypínač  na boční straně televizoru. Kontrolka na čelním panelu televizoru se rozsvítí a obrazovka se zapne.
- 2 Pokud je televizor v pohotovostním režimu, stiskněte tlačítka -P+ nebo tlačítko  na dálkovém ovládacím.

4.5 Při prvním zapnutí



Instalační postup se skládá z řady obrazovek, které vás provedou celou instalací televizoru. Postupujte podle instrukcí na obrazovce.

Poznámka

Pokud již byl televizor dříve nainstalován a chcete změnit nastavení Při prvním zapnutí, pokračujte částí Použití nastavení TV menu na str.16.

Krok 1: Volba jazyka na obrazovce

Po uvítací obrazovce budete vyzváni, abyste zvolili jazyk menu na obrazovce televizoru. Jazyk textu hlavičky a informací na obrazovce se postupně mění. Zvolené nastavení jazyka bude použito také pro digitální zvuk a jazyk titulků.

- 1 Stisknutím kurzorového tlačítka  a  zvýrazněte požadovaný jazyk.

- Na dálkovém ovládacím tlačítku stiskněte tlačítko **OK**.
- Postupujte podle instrukcí na obrazovce a pokračujte v instalaci.
- Stiskněte zelené tlačítko na dálkovém ovladači a spusťte Automatické nastavení kanálů.

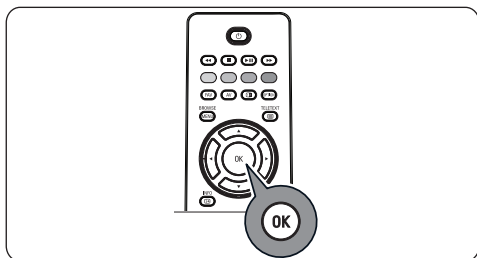

Krok 2: Dokončení počáteční instalace televizoru

- Stiskněte zelené tlačítko na dálkovém ovladači, když je zvýrazněna položka **Televizor**.
- Zvolte zemi, ve které se nyní nacházíte.

Poznámka

- Jestliže zvolíte nesprávnou zemi, nebude číslování kanálů odpovídat standardu používanému ve vaší zemi.
- Pokud televizor pro zvolenou zemi nepodporuje signál DVB-T, nebudou přístupné položky menu související s digitálním vysíláním.

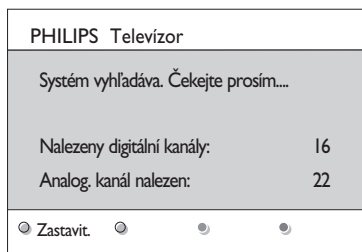
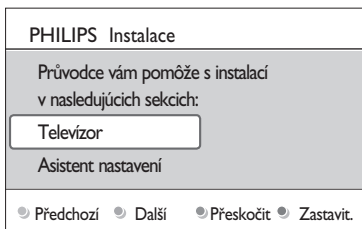

Poznámka

Automaticky se vyhledají a uloží všechny dostupné digitální a analogové televizní kanály a digitální rozhlasové stanice. Tento proces trvá několik minut. Po dokončení vyhledávání bude v menu uveden počet nalezených digitálních a analogových televizních kanálů.

Poznámka

- Příjem pozemního vysílání digitálních televizních kanálů závisí na zvolené zemi.
- Jestliže chcete nastavit kanály později, zvolte pro vyhledání dostupných kanálů položku Automatické nastavení, Instalace, Kanály v TV menu.

- Po dokončení vyhledávání znovu stiskněte červené tlačítko.

Krok 3: Asistent nastavení – volba nastavení televizoru

Pomocí několika rozdělených nebo celých obrazovek budete vyzváni k volbě požadovaných nastavení obrazu a funkce zvuku. Tak můžete dosáhnout nastavení, které vám vyhovuje.

- 1 Stiskněte zelené tlačítko na dálkovém ovládacím a spusťte menu **Asistent nastavení**.
- 2 Stisknutím kurzorového tlačítka ▲ a ▼ zvolte své Umístění. Jestliže zvolíte možnost **Obchod**, menu Asistent nastavení se přeskočí. Pomocí levého nebo pravého kurzorového tlačítka zvolte preferovanou obrazovku.
- 3 Pokračujte opětovným stisknutím zeleného tlačítka.

☰ Poznámka

Jestliže zvolíte menu **Doma**, zobrazí se Asistent nastavení. Pomocí ◀ nebo ▶ kurzorového tlačítka zvolte preferovanou obrazovku.

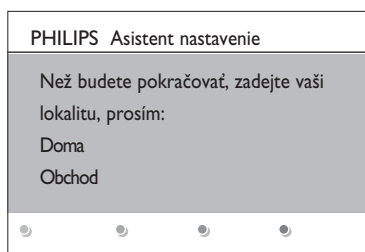
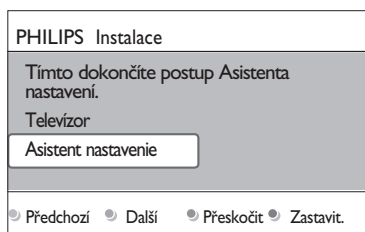

- 4 Každou volbu potvrďte stisknutím zeleného tlačítka. Současně přejdete na další obrazovku.

Následující položky se zobrazí postupně. V záhlaví je uvedeno, kolik obrazovek bylo dokončeno a kolik je obrazovek celkem.

Asistent nastavení bude postupovat těmito nastaveními: **Obraz**, **Zvuk**.

- 5 Opětovným stisknutím zeleného tlačítka všechna nastavení uložíte a vrátíte se do instalačního menu televizoru.

☰ Poznámka

Pokud přeskočíte postup Asistenta nastavení, budou zvolena rychlá nastavení Philips.

- 6 Znovu stiskněte červené tlačítko a dokončíte postup. Při prvním zapnutí. Zobrazí se první televizní kanál.

☰ Poznámka

Nastavení položek **Obraz** a **Zvuk** můžete kdykoli změnit nebo resetovat v-menu TV nastavení. viz str. 16, Použití nastavení TV menu. Chcete-li nastavovat speciální funkce televizoru, vlastnosti a příslušenství, naleznete informace na str. 22, Úprava nastavení v menu **Funkce**.

4.6 Navigace v jednotlivých menu Úvod

Během používání menu nebo při provádění různých akcí bude na obrazovce televizoru zobrazováno mnoho pokynů, nápověd a hlášení.

- Čtete nápovědu zobrazovanou ke konkrétním zvýrazněným položkám.
- Barevná tlačítka v dolní části obrazovky odkazují na různé akce, které je možné provést.

- 1 Stisknutím odpovídajícího barevného tlačítka na dálkovém ovládní provedete požadovanou akci.

☰ Poznámka

Položky menu vztahující se k digitálnímu vysílání budou přístupné jen při vysílání digitální TV.

- 1 Na dálkovém ovládní stiskněte tlačítko . Na obrazovce se objeví hlavní menu.
 - **TV menu** nabízí přístup do TV menu. Viz níže.
 - **TV kanály** umožňují přístup do seznamu televizních kanálů a vytvoření až čtyř seznamů oblíbených televizních kanálů a digitálních rozhlasových stanic. Viz Vytvoření seznamu oblíbených položek na str. 34.
 - **Průvodce programem** umožňuje přístup k podrobným informacím o jednotlivých digitálních televizních programech. Podle typu elektronického průvodce programem umožňuje i přístup k tabulce plánovaných programů digitálního televizoru a snadnou volbu a naladění požadovaného programu. Viz část Funkce EPG (Electronic Programme Guide) na str. 36.
 - **Multimédia** umožňují přístup do aplikace Prohlížeč multimédií. Umožňuje zobrazit osobní multimediální soubory. Možnost Multimédia je k dispozici jen v případě, že je připojeno zařízení USB. Viz část Prohlížeč multimédií na str. 38.

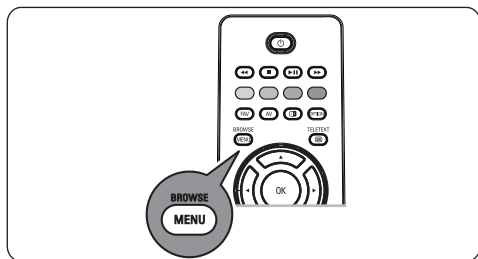

Televizor	TV menu
	TV kanály
	Průvodce programem
Multimédia	

TV menu	TV nastavení
TV nastavení	Asistenta nastavení
Funkce	Obnovení standard...
Instalace	Obraz
Konec	Zvuk
Info	

- 2 Kurzorovým tlačítkem ▲ a ▼ zvýrazněte položku v menu.
- 3 Pomocí ► kurzorového tlačítka otevřete označenou položku menu. Obsah zvýrazněné položky menu se zobrazuje v pravém panelu.

TV menu	TV nastavení
TV nastavení	Asistenta nastavení
Funkce	Obnovení standard...
Instalace	Obraz
Konec	Zvuk
Info	

- 4** Kurzorovým tlačítkem ▲ a ▼ vyberte položku v menu.
- **TV nastavení** umožňuje upravit nastavení obrazu, zvuku a funkce.
 - **Funkce** slouží k ovládání nastavení zvláštních funkcí televizoru.
 - **Instalace** umožňuje:
 - zvolit předvolby jazyka;
 - vyhledat a uložit televizní kanály;
 - nastavit nebo upravit různé zvláštní funkce;
 - zvolit připojené externí zařízení;
 - definovat jedno nebo více čísel kanálu jako čísla kanálu dekodéru;
 - resetovat nastavení obrazu a funkce zvuku na standardní výchozí nastavení výrobce;
 - aktualizovat software televizoru.

- 5** Pomocí ► kurzorového tlačítka otevřete označenou položku menu. Obsah pravého panelu se přesune do levého panelu a pravý panel zobrazí obsah nově zvýrazněné položky v levém panelu.

Poznámka

V některých případech je důležité sledovat obraz během jeho nastavování. To znamená, že je-li zvýrazněna položka na pravém panelu, jsou ostatní položky menu skryty. Stisknete-li znovu ◀ kurzorové tlačítko, skryté položky menu se znovu zobrazí a zvýraznění se přesune do levého panelu.

- 6** Stisknutím tlačítka  ukončete hlavní menu.

5 Použití dálkového ovládání

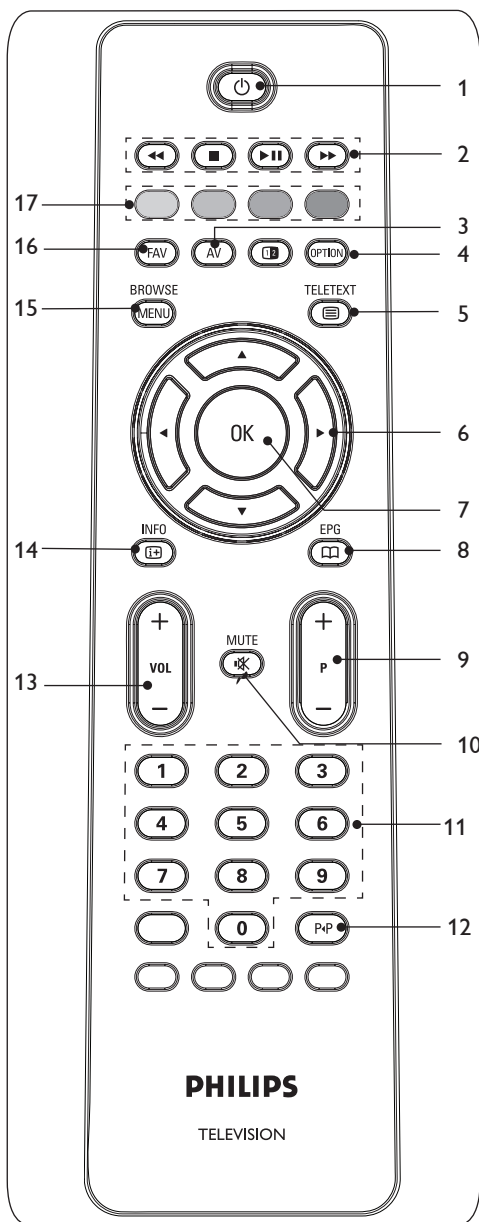

1 Pohotovostní režim

Po stisknutí tohoto tlačítka přejde televizor do pohotovostního režimu.

Po přepnutí do pohotovostního režimu se na televizoru rozsvítí červená kontrolka.

Poznámka

Pokud není televizor fyzicky odpojen od elektrické sítě, není nikdy zcela vypnut.

2

Viz Tlačítka pro ovládání prohlížeče multimédií na str. 38.

3 AV Audio Video

Slouží k zobrazení seznamu zdrojů pro výběr televizoru či jiného zařízení. Pomocí ▲ nebo ▼ zdroj a OK výběr potvrďte.

4 OPTION (Volba)

- Slouží ke spuštění a ukončení menu Rychlý přístup, které obsahuje často používané volby, například Formát obrazu.
- Pokud máte otevřenou stránku teletextu, opakovaným stisknutím tohoto tlačítka můžete zvětšit zobrazení stránky teletextu. Viz část Teletext na str. 41.

5 Zapnutí a vypnutí teletextu

Stisknutím tohoto tlačítka zapnete teletext. Viz část Teletext na str. 41.

Pouze pro Velkou Británii: Interaktivní televize/Digital text.

Poznámka

Všechny kanály nemusejí vždy přenášet vysílání interaktivní televize.

6 Kurzorová tlačítka

Pro procházení menu použijte ▲ a ▼, ◀ a ▶ kurzorové tlačítko nebo kurzorové tlačítko nahoru a dolů.

7 OK

- Aktivace nastavení
- Spuštění přehrávání obsahu v aplikaci Prohlížeč multimédií.

8 EPG

Slouží ke spuštění a ukončení funkce EPG (Electronic Programme Guide – Elektronický průvodce programem). Viz část Funkce EPG (Electronic Programme Guide) na str. 36.

9 **+P-** Výběr kanálů

- Slouží k-procházení televizních kanálů a zdrojů signálu uložených a označených v-seznamech oblíbených kanálů.
- Slouží k výběru stránky v režimu Teletext.
- Umožňuje rychle procházet seznamy nabídek.
- Slouží k zapnutí televizoru z-pohotovostního režimu.

10 Tlačítko pro vypnutí zvuku

Přeruší zvuk anebo jej obnoví.

11 **0/9** Číselná tlačítka

Slouží k-výběru televizního kanálu v-rozsahu od 0 do 999.

12 **PP** Předchozí kanál

Stisknutím tohoto tlačítka můžete přepínat mezi právě sledovaným a předchozím televizním kanálem.

13 **VOL +/-**

Stisknutím tlačítka + nebo - nastavíte hlasitost.

14 INFO

Stisknutím tohoto tlačítka zobrazíte informace o vybraném televizním kanálu (pokud jsou dostupné) a vysílaném programu.

15 **BROWSE/MENU**

Slouží ke spuštění a ukončení hlavního menu. Viz část Navigace v jednotlivých menu na str.11.

16 **FAV**

Slouží k zobrazení seznamu kanálů. Můžete vytvořit a čtyři seznamy svých oblíbených kanálů.







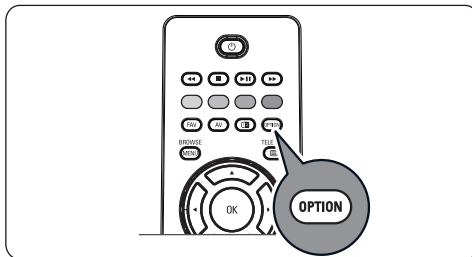

17 **Barevná tlačítka**

- Pokud jsou barevným tlačítkům přiřazeny nějaké funkce, zobrazí se barevná tlačítka na obrazovce.
- Slouží k-výběru stránky v-režimu Teletext.

5.1 Použití tlačítka Option (Volba)



Tlačítko  umožňuje zobrazit menu Rychlý přístup, které nabízí přímý přístup k některým funkcím a volbám menu.

- 1 Stiskněte tlačítko .
Zobrazí se menu Rychlý přístup.
- 2 Kurzorovým tlačítkem  a  vyberte položku menu.
- 3 Stisknutím tlačítka **OK** přejdete na zvolenou položku v TV menu. (Výjimkou je volba Hodiny).
- 4 Proveďte výběr pomocí , ,  a  kurzorových tlačítek.
- 5 Stisknutím tlačítka  menu ukončíte.

Poznámka

Položky menu vztahující se k digitálnímu vysílání budou přístupné jen při vysílání digitální TV.

Jazyk digitálního zvuku:

Viz Úprava nastavení v menu Zvuk na str. 20.

Jazyk digitálních titulků:

Viz Úprava nastavení v menu Funkce na str. 22.

Titulky:

Viz Úprava nastavení v menu Funkce na str. 22.

Formát obrazu:

Viz Použití nastavení TV menu, Úprava nastavení v menu Obraz na str. 17.

Ekvalizér:

Viz Použití nastavení TV menu, Úprava nastavení v menu Zvuk na str. 20.

Hodiny:

Slouží k zapnutí nebo vypnutí zobrazení hodin na obrazovce.

Rychlý přístup
Jazyk digitálního zvuku
Jazyk digitálních titulků
Titulky
Formát obrazu
Ekvalizér
Hodiny



6 Použití nastavení TV menu

TV menu umožňuje přístup k nastavením a předvolbám a jejich změnu, pokud chcete změnit nastavení při prvním zapnutí, nebo chcete-li ovládat nastavení zvláštních funkcí televizoru, vlastností a externích zařízení.

Televizor	TV menu
	TV kanály
	Průvodce programem
Multimédia	

TV menu	TV nastavení
TV nastavení	Asistenta nastavení
Funkce	Obnovení standard...
Instalace	Obraz
Konec	Zvuk
Info	

Nastavení obrazu a funkce zvuku

- 1 Na dálkovém ovládacím tlačítku stiskněte tlačítko . Na obrazovce se objeví hlavní menu.
- 2 Zvolte položku **TV menu** a stiskněte ► kurzorové tlačítko. Zobrazí se **TV menu**.
- 3 Zvolte položku **TV nastavení** a stiskněte ► kurzorové tlačítko. Menu **TV nastavení** se přesune doleva.
- 4 Stisknutím tlačítka  ukončete hlavní menu.

Chcete-li si usnadnit změnu nastavení televizoru, máte k dispozici 3 způsoby. Viz další stránky.

A. Snadná změna nastavení pomocí Asistenta nastavení.

Každou volbu potvrďte stisknutím zeleného tlačítka.

- 1 Zvolte položku **Asistent nastavení** a stiskněte ► kurzorové tlačítko. Pomocí několika rozdělených nebo celých obrazovek budete vyzváni k volbě požadovaných nastavení obrazu a funkce zvuku. Tak můžete dosáhnout nastavení, které vám vyhovuje. Viz část Při prvním zapnutí, Krok 3: Asistent nastavení – volba nastavení televizoru na str. 10
- 2 Stisknutím zeleného tlačítka se opět vrátíte do TV menu.

B. Použití menu Obnovení nastavení (pokud je dostupné)

Zde můžete vybrat jedno ze standardních nastavení obrazu a zvuku.

TV menu	
TV nastavení	Obnovení standard...
Asistenta nastavení	Aktuální
Obnovení standard...	Přirozený
Obraz	Jasně
Zvuk	Jemný
Info	

1 Zvolte Obnovení **standardního nastavení** a stiskněte ► kurzorové tlačítko.

- Zobrazí se menu, ze kterého můžete vybrat jedno z výroby předvolených nastavení.
- Pod Aktuální je uvedeno stávající nastavení obrazu a zvuku.
- Jestliže zvolíte možnost **Přirozené**, můžete nastavit obraz a funkci zvuk na doporučené standardní hodnoty. Ve většině případů tak získáte nejlépe vyvážené zobrazení.
- Jestliže zvolíte možnost **Jasně**, můžete nastavit obraz a funkci zvuk na plné hodnoty, takže dokonale využijete nabízených možností televizoru.
- Jestliže zvolíte možnost **Jemné**, můžete nastavit obraz a funkci zvuk na nejlepší zprostředkování původního zdrojového obsahu.

2 Stiskem zeleného tlačítka uložíte zvolené nastavení.

C. Jednotlivá nastavení obrazu a funkce zvuku

1 Zvolte možnost **Obraz** nebo **Zvuk** a stiskněte ► kurzorové tlačítko.

- Zobrazí se menu, v němž je možné jemně ladit nastavení obrazu a zvuku
- Chcete-li upravit nastavení zvuku, naleznete informace v kapitole Úprava nastavení v menu Zvuk na str. 17.
- Chcete-li upravit nastavení obrazu, naleznete informace v kapitole Úprava nastavení v menu Zvuk na str. 20.

6.1 Úprava nastavení v menu Nastavení obrazu

Menu Obraz obsahuje nastavení, které ovlivňuje kvalitu obrazu.

1 Na dálkovém ovládacím stiskněte tlačítko .

Objeví se hlavní menu.

2 Zvolte položku **TV menu** a stiskněte ► kurzorové tlačítko.

TV menu se přesune doleva.

3 Zvolte položku **TV nastavení** a stiskněte ► kurzorové tlačítko.

Menu **TV nastavení** se přesune do levého panelu.

4 Zvolte položku **Obraz** a stiskněte ► kurzorové tlačítko.

Menu Obraz se přesune do levého panelu.

TV menu	TV nastavení
TV nastavení	Asistenta nastavení
Funkce	Obnovení standard...
Instalace	Obraz
Konec	Zvuk
Info	

TV menu	
TV nastavenie	Obraz
Asistent nastavenie	Kontrast
Obnovení standard...	Jaš
Obraz	Barva
Zvuk	Barevný ton
	Ostrost
	Odstín

Info	

- 5 Kurzorovým tlačítkem ▲ a ▼ zvolte položku menu Obraz.
- 6 Pomocí ► kurzorového tlačítka otevřete vybranou položku menu Obraz.

☰ Poznámka

Všechny položky menu vztahující se k-digitálnímu vysílání budou přístupné jen při vysílání digitální televize.

- 7 Upravte nastavení pomocí ▲ a ▼, ◀ a ▶ kurzorových tlačítek.
- 8 Stisknutím ◀ kurzorového tlačítka se vrátíte do menu Obraz.

Kontrast

Nastavuje intenzitu jasných oblastí obrazu, tmavé zůstanou nezměněny.

Jas

Nastavuje jas celého obrazu, který ovlivňuje zejména tmavé oblasti obrazu.

Barva

Přízpůsobuje stupeň nasycení barev podle požadavků uživatele.

Barevný tón

Vyrovňuje rozdíly barev v NTSC obrazu.

Ostrost

Nastavuje ostrost jemných detailů v obraze.

Odstín

Posiluje nebo potlačuje **Teplý** (červená) a **Studený** (modrá) barevný tón podle vašich osobních preferencí.

- Vyberte možnost **Studený** pro modrý nádech bílé barvy
Normální pro neutrální podání bílé
Teplý pro červený nádech bílé barvy.
Osobní pro vlastní nastavení v menu Osobní zabarvení.

TV menu	
TV nastavenie	Obraz
Asistent nastavenie
Obnovení standard...	Osobní zabarvení
Obraz	Pixel Plus
Zvuk	Digital Natural Mo..
	Dynamický kontr.
	DNR

Info	

Osobní zabarvení (pouze pokud je položka Zabarvení nastavena na možnost Osobní) Slouží k jemnému ladění bílého bodu (**WP**) a úrovně černé (**BL**) v obraze.

- 1 Vyberte možnost **Osobní zabarvení** a stiskněte ► kurzorové tlačítko.
- 2 Pomocí ▲ a ▼, ◀ a ▶ kurzorových tlačítek upravte nastavení:
 - R-WP**: Slouží k nastavení osobního zabarvení nastavením úrovně červené při zobrazení bílého pozadí.
 - G-WP**: Slouží k nastavení osobního zabarvení nastavením úrovně zelené při zobrazení bílého pozadí.
 - B-WP**: Slouží k nastavení osobního zabarvení nastavením úrovně modré při zobrazení bílého pozadí.

R-BL: Slouží k nastavení osobního zabarvení nastavením úrovně červené při zobrazení tmavého pozadí.

G-BL: Slouží k nastavení osobního zabarvení nastavením úrovně zelené při zobrazení tmavého pozadí.

- 1 Pomocí barevných tlačítek vynulujte předdefinovaná nastavení.
- 2 Stisknutím ◀ kurzorového tlačítka se vrátíte do menu **Obraz**.

Pixel Plus

Pixel Plus je nejideálnější nastavení, protože kompletně zpracovává obraz tak, aby každý jednotlivý pixel dosahoval maximální kvality. Zlepšuje se tak kontrast, ostrost, hloubka obrazu a reprodukce barev a jas z každého zdroje, včetně zdrojů s vysokým rozlišením-(HD).

- 1 Volbou **Zapnuto** nebo **Vypnuto** se aktivuje nebo deaktivuje režim Pixel plus.

Digital Natural Motion

Redukuje blikání barevných ploch i chvění na hranách a rovnoměrně reprodukuje pohyb zejména ve filmech.

- 1 Volbou **Vypnuto**, **Minimum** nebo **Maximum** lze skutečně zviditelnit rozdíl v-kvalitě obrazu.

Dynamický kontr.

Automaticky zdůrazňuje kontrast mezi tmavšími a světlejšími částmi při změně obrazu.

- 1 Za normálních okolností zvolte možnost **Střední**. Nastavení **Minimum**, **Maximum** nebo **Vypnuto** může poskytnout lepší výsledky.

DNR

DNR automatické odfiltrování a omezení obrazového šumu. Vylepšuje kvalitu obrazu při příjmu slabého signálu.

- 1 Vyberte možnost **Vypnuto**, **Minimum**, **Střední** nebo **Maximum** podle šumu obrazu.

Redukce MPEG artefaktů

Redukce MPEG artefaktů **Zapnuto** vyhlazuje přechody na digitálním obsahu.

- 1 Volbou možnosti **Zapnuto** nebo **Vypnuto**.

TV menu	
TV nastavení	Obraz
Asistent nastavenie
Obnovení standard...	DNR
Obraz	Redukce MPEG artef..
Zvuk	Zvýšení sytosti barev
	Active control
	Senzor osvětlení
	Formát obrazu
Info	

Zvýšení sytosti barev

Automaticky řídí úroveň zelené a modré barvy. Výsledkem jsou živější barvy.

- 1 Vyberte možnost **Vypnuto**, **Minimum**, **Střední** nebo **Maximum**.

Active control

Televizor neustále měří a koriguje veškeré vstupující signály, aby byl zajištěn nejlepší možný obraz.

- 1 Volbou možnosti **Zapnuto** nebo **Vypnuto** se aktivuje nebo deaktivuje funkce Active control.

Senzor osvětlení

Zapnuto automaticky nastavuje parametry obrazu a funkce pro nejlepší sledování za daných světelných podmínek v místnosti.

- 1 Volbou možnosti **Zapnuto** nebo **Vypnuto**.

Formát obrazu

Tato volba umožňuje upravit velikost obrazu podle vysílaného formátu a podle preferovaného nastavení.

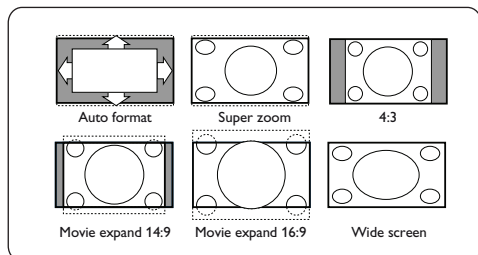

☛ Tipy

Tato funkce je rovněž přístupná pomocí tlačítka  option na dálkovém ovládání.

Vybrat si můžete z-následujících formátů obrazu: Automatický formát, Super zoom, 4:3, Rozšířený obraz 14:9, Rozšířený obraz 16:9 nebo Širokoúhlý obraz.

Volba **Automatický formát** optimálně přizpůsobí obraz celé ploše obrazovky. Jestliže se v černém pruhu v dolní části obrazovky nacházejí titulky, budou při použití volby Automatický formát vidět. Jestliže je v rohu horního černého pruhu zobrazeno logo vysílací společnosti, nebude logo zobrazeno.

Volba **Super zoom** odstraňuje černé pruhy po stranách programu vysílaného ve formátu 4:3 a současně minimalizuje vznikající zkreslení. Při použití voleb formátu obrazu **Rozšířený obraz 14:9**, **Rozšířený obraz 16:9** a **Super zoom** můžete pomocí kurzorového tlačítka ▲ a ▼ zobrazovat nebo potlačovat titulky.

ⓘ Poznámka

U zdrojů HD nejsou k-dispozici všechny formáty obrazu.

6.2 Úprava nastavení v-menu Zvuk

Menu Zvuk obsahuje nastavení, které ovlivňuje kvalitu zvuku.

- 1 Na dálkovém ovládání stiskněte tlačítko  BROWSE. Objeví se hlavní menu.
- 2 Zvolte položku **TV menu** a stiskněte ► kurzorové tlačítko. TV menu se přesune doleva.
- 3 Zvolte položku **TV nastavení** a stiskněte ► kurzorové tlačítko. Menu TV nastavení se přesune do levého panelu.
- 4 Zvolte položku **Zvuk** a stiskněte ► kurzorové tlačítko. Menu Zvuk se přesune do levého panelu.
- 5 Kurzorovým tlačítkem ▲ a ▼ zvolte položku menu **Zvuk**.
- 6 Pomocí ► kurzorového tlačítka otevřete vybranou položku menu Zvuk.

ⓘ Poznámka

V závislosti na vstupním signálu nemusí být jedna nebo více položek menu přístupných.

- 7 Upravte nastavení pomocí ▲ a ▼, ◀ a ▶ kurzorových tlačítek.
- 8 Stisknutím ◀ kurzorového tlačítka se vrátíte do menu Zvuk.

TV menu	
TV nastavenie	Zvuk
Asistent nastavenie	Ekvalizér
Obnovení standard...	Hlasitost
Obraz	Stereo vyvážení
Zvuk	Jazyk digitálního zv..
	Zvuk I/II
	Mono/Stereo

Info	



Vyrobeno v licenci Dolby Laboratories.
'Dolby Pro Logic' a symbol dvojitého D- jsou
ochranné známky Dolby Laboratories.

Ekvalizér

Umožňuje změnit frekvenční průběh zvuku tak,
aby odpovídal požadavkům uživatele.

* Tipy

Tato funkce je rovněž přístupná pomocí tlačítka
 na dálkovém ovládacím.

Hlasitost

Umožňuje nastavit výstupní úroveň zvuku.

Stereo vyvážení

Přizpůsobí výkon pravého a levého reproduk-
toru pro dosažení nejlepší stereo reprodukce
pro posluchače.

Jazyk digitálního zvuku (pouze u digitálních
TV kanálů)

Umožňuje zvolit jazyk zvuku ze seznamu
vysílaných jazyků dostupných pro aktuální
digitální program.

☺ Poznámka

Pokud je k-dispozici více variant pro volbu
jazyka zvuku, vyberte některou z nich.
Pro trvalou změnu jazyka zvuku použijte menu
Jazyk v menu Instalace.

* Tipy

Tato funkce je rovněž přístupná pomocí tlačítka
 na dálkovém ovládacím.

Zvuk I/II

Umožňuje výběr Zvuk I nebo Zvuk II, a to pro
každý kanál, pokud je vysílán duální zvuk.

Mono/Stereo

Umožňuje výběr zvuku **Mono** nebo **Stereo**,
a to pro každý kanál, pokud je k dispozici
stereofonní vysílání.

Surround režim

Tato položka slouží k volbě režimů pro
prostorovější reprodukci zvuku v závislosti na
signálu vysílání nebo signálu z externího zařízení.

Hlasitost do sluchátek

Slouží k nastavení hlasitosti zvuku ve
sluchátkách.

AVL (Automatické nastavení hlasitosti)

Automaticky reguluje zvukové rozdíly mezi
kanály a programy a zajišťuje tak vyrovnanou
hlasitost. Také omezuje dynamiku zvuku.

Delta hlasitost

Umožňuje upravit veškeré rozdíly zvuku mezi
televizními kanály a externími zdroji.

Automat. prostorový zvuk

Je-li tato funkce Zapnuta, umožňuje automatické
přepnutí televizoru do nejlepšího režimu
surround vysílaného vysílačem.

6.3 Úprava nastavení v-menu Funkce

Menu Funkce umožňuje ovládat nastavení zvláštních TV funkcí, vlastností a externích zařízení.

- 1 Na dálkovém ovládacím tlačítku  Objeví se hlavní menu.
- 2 Zvolte položku **TV menu** a stiskněte ► kurzorové tlačítko. TV menu se přesune doleva.
- 3 Zvolte položku **Funkce** a stiskněte ► kurzorové tlačítko. Menu Funkce se přesune do levého panelu.
- 4 Kurzorovým tlačítkem ▲ a ▼ zvolte položku menu Funkce.
- 5 Pomocí ► kurzorového tlačítka otevřete položku menu Funkce.
- 6 Upravte nastavení pomocí ▲ a ▼, ◀ a ▶ kurzorových tlačítek.
- 7 Stisknutím ◀ kurzorového tlačítka se vrátíte do menu Funkce.

TV menu	Funkce
TV nastavení	Titulky
Funkce	Jazyk digitálních t...
Instalace	Automatické vyp...
Konec	Rodičovský zámek
	Zadat/Změňte kód
	Časový spínač

Info	

Titulky

Pomocí této volby zobrazíte titulky teletextu a DVB-T ze zvoleného televizního kanálu. Je možné je zobrazit trvale, nebo pouze v případě, že je vypnut zvuk. Stránku titulků teletextu je u analogových kanálů nutné uložit pro každý televizní kanál.

- 1 Zapněte teletext a z rejstříku zvolte příslušnou stránku titulků.
- 2 Vypněte teletext.
- 3 Zvolte následující položky:
 - **Titulky zapnuto** – zobrazení titulků ve zvolených televizních kanálech.
 - **Zapn. při aktiv. ztišení** – pokud chcete, aby se titulky automaticky zobrazovaly po stisknutí tlačítka  na dálkovém ovládacím.

* Tip

Tato funkce je rovněž přístupná pomocí tlačítka  na dálkovém ovládacím.

Jazyk digitálních titulků (pouze u digitálních TV kanálů)

Umožňuje (dočasně) zvolit preferovaný jazyk titulků ze seznamu vysílaných jazyků dostupných pro aktuální program.

☹ Poznámka

Pro trvalou změnu **jazyka** titulků **použijte** menu Jazyk v menu Instalace.

- 1 Kurzorovým tlačítkem ▲ a ▼ dočasně potlačte trvalou volbu jazyka a potvrďte akci stisknutím tlačítka **OK**.

* Tipy

Tato funkce je rovněž přístupná pomocí tlačítka  na dálkovém ovládacím.

Automatické vypnutí

Tato funkce slouží k nastavení doby, po jejímž uplynutí se televizor automaticky přepne do pohotovostního režimu.

- 1 Zvolte položku **Automatické vypnutí**.
- 2 Stiskněte ► kurzorové tlačítko.
- 3 Pomocí kurzorového tlačítka ▲ a ▼ zvolte hodnotu.
Seznam obsahuje hodnoty od 0 do 180 minut. Je-li zvolena možnost 0, automatické vypnutí je deaktivováno.

☹ Poznámka

Vždy je možné vypnout televizor dříve nebo vybrat jiný čas nastavení.

Rodičovský zámek

Televizní kanály a externí zdroje lze zablokovat pomocí čtyřmístného číselného kódu a zabránit tak dětem ve sledování některých programů.

- 1 Zvolte položku **Rodičovský zámek**.
- 2 Stisknutím ► kurzorového tlačítka otevřete menu Rodičovský zámek.
- 3 Zadejte svůj čtyřmístný číselný kód.

☹ Poznámka

Při každém otevření nabídky Rodičovský zámek musíte kód zadat znovu.

- 4 Zvolte jednu z položek menu Rodičovský zámek a stiskněte ► kurzorové tlačítko:
Zámek – zablokování všech kanálů i externích zdrojů.

Osobní zámek – zablokování určitého programu, nebo zablokování všech kanálů od určité doby.

- Zamknout po pro zablokování všech programů od určitého času.
 - 1 Stiskněte ► kurzorové tlačítko (2x).
 - 2 Zvolte možnost **Zapnuto** a nastavte zámek.

- 3 Stiskněte ◀ kurzorové tlačítko.
- 4 Zvolte **Čas** a stiskněte ► kurzorové tlačítko.
- 5 Pomocí kurzorového tlačítka ▲ a ▼ a ► kurzorového tlačítka zadejte požadovaný čas.

- **Zámek předvolby** pro zablokování určitého TV kanálu nebo externího zdroje.
 - 1 Zadání aktivujte/deaktivuje stiskem tlačítka **OK**.
- **Rodičovský zámek** umožňuje nastavit věkovou skupinu pro digitální program, pokud je program vybaven rodičovským zámekem podle věkové skupiny. Věkové skupiny se nastavují podle země zvolené během počáteční instalace.
 - 1 Stisknutím ► kurzorového tlačítka zvolte věkovou skupinu.▲ a ▼.

Zvolte Odemknout a vypněte všechny zámky, které jste nastavili.

Důležité: Pokud jste zapomněli svůj kód, postupujte podle následujících pokynů

- 1 Zvolte položku **Změňte kód** a stiskněte ► kurzorové tlačítko.
- 2 Zadejte hlavní přepisovací kód 8-8-8-8.
- 3 Zadejte nový osobní čtyřmístný číselný kód.
- 4 Potvrďte nově zadaný kód.
Předchozí kód se vymaže a uloží se nový kód.

TV menu	Funkce
TV nastavení
Funkce	Automatické vyp...
Instalace	Rodičovský zámek
Konec	Zadať/Změňte kód
	Časový spínač
	Common interface
	Demo
Info	

Zadat kód/Změňte kód

Tato volba umožňuje nastavit či změnit osobní čtyřmístný číselný přístupový kód, jenž je využíván různými funkcemi zámku televizoru.

1 Zvolte možnost **Zadat** nebo **Změňte kód**.

- Pokud ještě neexistuje žádný kód PIN, je položka nastavena na **Zadat kód**. Postupujte podle instrukcí na obrazovce.
- Pokud byl již dříve zadán kód PIN, je položka nastavena na **Změňte kód**. Postupujte podle instrukcí na obrazovce.

2 Zadejte kód pomocí číselných tlačítek.

- Platným kódem může být libovolná číselná kombinace od 0000 do 9999.
- Znovu se zobrazí menu **Funkce** a hlášení potvrzující vytvoření či změnu kódu PIN.

Časový spínač

Slouží k automatickému zapnutí zvoleného čísla kanálu ve stanovený čas, je-li televizor v pohotovostním režimu.

1 Zvolte možnost **Časový spínač**.

2 Stisknutím ► kurzorového tlačítka otevřete menu **Časový spínač**.

3 Zvolte položku **Časovač** a stiskněte ► kurzorové tlačítko.

4 Zvolte položku **Zapnuto**.

5 Zvolte položku **Kanál** a poté televizní kanál, na který chcete televizor ve zvolený čas a den přepnout.

6 Zvolte **Den** a poté den v týdnu nebo zvolte možnost **Denně**.

7 Zvolte **Čas** a pomocí číselných tlačítek či kurzorového tlačítka ▲ a ▼ zadejte čas.

8 Zadání aktivujte stiskem tlačítka **OK**.

9 Stisknutím ◀ kurzorového tlačítka se vraťte do menu **Funkce**, nebo stisknutím tlačítka menu vypněte.

TV menu	Funkce
TV nastavení
Funkce	Automatické vyp...
Instalace	Rodičovský zámek
Konec	Zadat/Změňte kód
	Časový spínač
	Common interface
	Demo
Info	

☹ **Poznámka**

Od nyní dále se váš televizor každý týden automaticky přepne na zvolený program ve zvolený den a ve zvolený čas a to dokud bude funkce timer ve stavu zapnuto.

☹ **Poznámka**

Současně je možné nastavit pouze jeden časovač

Common interface

Poznámka

Tato funkce je dostupná jen v některých zemích.

Tato volba nabízí přístup k aplikacím společného rozhraní, které jsou definovány poskytovatelem služeb modulu Common Interface (CI).

Modul Common Interface (CI) může obsahovat jednu nebo více aplikací, které slouží pro komunikaci s poskytovatelem služeb CI a poskytují uživateli další funkce.

Viz Použití slotu Common Interface, str. 5.

Poznámka

Tato položka menu a aplikace modulu Common Interface lze vybrat pouze tehdy, je-li k dispozici ověřená karta Common Interface a jsou-li uvedeny relace uživatelského rozhraní karty Common Interface.

Poskytovatel služeb CI odpovídá za zprávy a texty na obrazovce. V případě selhání nebo nestandardního chování se obraťte na poskytovatele služeb CI.

TV menu	Funkce
TV nastavení
Funkce	Automatické vyp...
Instalace	Rodičovský zámek
Konec	Zadat/Změňte kód
	Časový spínač
	Common interface
	Demo
Info	

Demo

Tato volba nabízí uživateli možnost seznámit se s funkcemi, které jsou součástí televizoru.

- 1 Zvolte položku Demo.
- 2 Stiskněte ► kurzorové tlačítko.
- 3 Zvolte požadované demo.
- 4 Stisknutím tlačítka **OK** demo spusťte. Zvolené demo se přehraje jednou.
- 5 Stisknutím červeného tlačítka zastavíte demo a vrátíte se do menu Demo.
- 6 Stisknutím červeného tlačítka ukončíte menu Demo.

TV menu	
Funkce	Demo
.....	Pixel Plus
Jazyk digitálních t...	Asistenta nastavení
Automatické vyp...	Active control
Rodičovský zámek	
Zadat/Změňte kód	
Časový spínač	
Common interface	
Demo	
Info	

6.4 Vyhledání a uložení televizních kanálů

* Tipy

V této části vyhledejte informace, pouze pokud chcete změnit instalační nastavení.

Menu Instalace

V tomto menu lze upravit nastavení související s instalací TV kanálů, jazyka a země a s počáteční instalací televizoru.

- 1 Na dálkovém ovládání stiskněte tlačítko . Objeví se hlavní menu.
- 2 Zvolte položku **TV menu** a stiskněte ► kurzorové tlačítko. TV menu se přesune doleva.
- 3 Zvolte položku **Instalace** a stiskněte ► kurzorové tlačítko. Menu Instalace se přesune do levého panelu.
- 4 Kurzorovým tlačítkem ▲ a ▼ zvolte položku menu Instalace.
- 5 Pomocí ► kurzorového tlačítka otevřete vybranou položku menu Instalace.
- 6 Upravte nastavení pomocí ▲ a ▼, ◀ a ▶ kurzorových tlačítek.
- 7 Zadání aktivujte stisknutím tlačítka **OK**.
- 8 Stisknutím ◀ kurzorového tlačítka se vraťte do menu Instalace nebo stisknutím tlačítka

 vypněte menu.

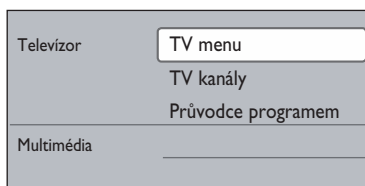

TV menu	Instalace
TV nastavení	Jazyky
Funkce	Země
Instalace	Časová zóna
Konec	Kanály
	Předvolby
	Připojení

Info	

Volba předvoleb jazyka

V tomto menu můžete nastavit svůj preferovaný jazyk menu, zvuku a titulků.

Jazyk menu

Umožňuje zvolit jazyk menu ze seznamu dostupných jazyků.

Preferovaný jazyk zvuku (pouze u digitálních TV kanálů)

Slouží k nastavení preferovaného jazyka zvuku, pokud se vysílá ve více jazycích.

Preferovaný jazyk titulků (pouze u digitálních TV kanálů)

Slouží k nastavení preferovaného jazyka titulků, pokud se vysílá ve více jazycích.

Zhoršený sluch (pouze u digitálních TV kanálů)

Slouží k výběru jazyka zvuku pro osoby se zhoršeným sluchem nebo jazyka titulků. Je-li funkce **Zapnuta**, bude reprodukována verze Zhoršený sluch pro preferovaný jazyk zvuku nebo titulků, pokud je dostupný. Je-li funkce **Vypnuta**, bude funkční normální chování jazyka zvuku a titulků.

TV menu	
Instalace	Jazyk
Jazyk	Menu jazyk
Země	Preferovaný jazyk...
Časová zóna	Preferovaný jazyk t...
Kanály	Zhoršený sluch
Předvolby	
Připojení	
Dekodér	
.....	
Info	

Volba země

Tato volba umožňuje zvolit zemi, ve které se právě nacházíte.

☹ Poznámka

- Jestliže zvolíte nesprávnou zemi, nebude číslování kanálů odpovídat standardu používanému ve vaší zemi.
- Pokud televizor pro zvolenou zemi nepodporuje signál DVB-T, nebudou přístupné položky menu související s digitálním vysíláním.

TV menu	Instalace
TV nastavení	Jazyky
Funkce	Země
Instalace	Časová zóna
Konec	Kanály
	Předvolby
	Připojení

Info	

Volba časové zóny (pouze u digitálních TV kanálů)

Je k dispozici jen v některých zemích a závisí na zvolené zemi.

Zde můžete zvolit místní časovou zónu tak, aby byl na displeji zobrazen správný čas.

Uložení televizních kanálů a rozhlasových stanic

Po správném nastavení jazyka a země můžete nyní vyhledat a uložit televizní kanály.

- 1 Zvolte možnost **Kanály** v menu Instalace TV.

TV menu	
Instalace	Kanály
Jazyk	Automatické nast...
Země	Aktualizace instal...
Časová zóna	Digitální: test příjmu
Kanály	Analog: manuální
Předvolby	Přeskupit
Připojení	
Dekodér	
.....	
Info	

Automatické nastavení

Televizor prohledá celý rozsah frekvence podle zvolené země.

- Automaticky se vyhledají a uloží všechny dostupné digitální a analogové televizní kanály a digitální rozhlasové stanice. Tento proces trvá několik minut.
- Po dokončení vyhledávání bude v menu uveden počet nalezených digitálních a analogových kanálů.

Aktualizace instalace (pouze u digitálních TV kanálů)

Zde máte možnost automaticky vyladit aktualizaci všech dostupných digitálních kanálů, aniž by došlo ke změně pořadí stávajících kanálů. Název kanálu se například nezmění.

Poznámka

- nebudou znovu nainstalovány odinstalované kanály;
- budou odebrány digitální kanály, které se již nepoužívají;
- nové nalezené kanály nebudou přidány do žádného seznamu oblíbených položek;
- nebudou přečíslovány již nainstalované kanály;
- aktualizace instalace probíhá automaticky, když je televizor v pohotovostním režimu.

Digitální: Test příjmu (pouze u digitálních TV kanálů)

Tato volba umožňuje prohlédnout si kvalitu a sílu příjmu signálu u digitálního příjmu. Díky tomu můžete nalézt pozici antény pro nejlepší příjem.

1 **Zvolte položku Digitální: test příjmu** a stiskněte ► kurzorové tlačítko.

- Získáte informace o aktuální frekvenci kanálu, názvu sítě a kvalitě a síle signálu.
- Je-li kvalita a síla signálu nízká, zkuste přemístit anténu.

Tipy

Chcete-li však dosáhnout optimálních výsledků, doporučujeme obrátit se na odborníka zaměřeného na instalaci antén. Můžete také přímo vstoupit do frekvence digitálních kanálů, které chcete testovat.

Analogový: Manuální instalace

Zde máte možnost ručně nainstalovat (tj. naladit jeden kanál po druhém) analogové kanály. Během ruční instalace nebudou nalezeny ani uloženy žádné kanály DVB-T (digitální).

- 1 Zvolte položku **Analog: Manuální instalace** a stiskněte ► kurzorové tlačítko.

TV menu	
Instalace	Kanály
Jazyk	Automatické nast...
Země	Aktualizace instal...
Časová zóna	Digitální: test příjmu
Kanály	Analog: manuální ...
Předvolby	Přeskupit
Připojení	
Dekodér	
.....	
Info	

- 2 Zvolte položku **System**.
- 3 Vyberte zemi nebo region, ve kterém se právě nacházíte.
- 4 Zvolte položku **Vyhledat** a stiskněte ► kurzorové tlačítko.
- 5 Pokračujte stisknutím zeleného nebo červeného tlačítka.

* Tipy

Pokud znáte frekvenci stanice, zadejte 3 číslice frekvence pomocí číselných tlačítek 0 až 9 (například 049).

- 6 Stisknutím ◀ kurzorového tlačítka uložíte nalezený kanál nebo vyhledejte další kanál.
- 7 Zvolte položku **Jemné ladění** a stiskněte ► kurzorové tlačítko.
Jemné ladění je užitečné v případě, že se mírně posunula frekvence, nebo dochází k rušení jinou frekvencí.

V případě špatného příjmu nalezeného kanálu doladíte frekvenci pomocí ▲ a ▼ kurzorového tlačítka.

- 8 Zvolte možnost **Uložit tento kanál**, pokud chcete frekvenci uložit pod aktuálním číslem kanálu.
Stiskněte ► kurzorové tlačítko a potvrďte volbu tlačítkem **OK**.
Zvolte možnost **Uložit jako novou předvolbu**, pokud chcete frekvenci uložit pod novým číslem kanálu.
Stiskněte ► kurzorové tlačítko a potvrďte volbu tlačítkem **OK**.
- 9 Pomocí menu Přeskupit přejmenujte nebo přesuňte kanály.

☹ Poznámka

Na frekvenci s vysílaným signálem DVB se bude snažit tuner dekodovat analogový televizní kanál a z tohoto důvodu se nezobrazí video.

6.5 Přeskupení seznamu čísel kanálů

Tato volba umožňuje přejmenovat, přesunout a odinstalovat či znovu nainstalovat uložené kanály.

- 1 Stiskněte příslušná barevná tlačítka a postupujte podle pokynů na obrazovce.

Přeskupení

Umožňuje změnit pořadí uložených televizních kanálů.

- 1 Vyberte kanál, jehož pořadí chcete změnit.
- 2 Stiskem žlutého tlačítka se pořadí posune o-jednu pozici nahoru v seznamu.
- 3 Stiskem modrého tlačítka se pořadí posune o-jednu pozici dolů v seznamu.
- 4 Opakujte pro přesunutí dalších TV kanálů.

TV menu	
Instalace	Kanály
Jazyk	Automatické nast...
Země	Aktualizace instal...
Časová zóna	Digitální: test příjmu
Kanály	Analog: manuální
Předvolby	Přeskupit
Připojení	
Dekodér	
.....	
Info	

TV menu	
Kanály	Přeskupit
Automatické nast...	0
Aktualizace instal...	1
Digitální: test příjmu	2
Analog manuální	3
Přeskupit	4
	5
	6
	7
Info	

Přeskupit
0
1
2
3
4
5
6
7

<input type="radio"/> Přejmenovat	<input type="radio"/> Odinstalovat	<input type="radio"/> Přes. nahoru	<input type="radio"/> Přesuň dolů
-----------------------------------	------------------------------------	------------------------------------	-----------------------------------

Přejmenovat

Slouží ke změně názvu uloženého v paměti nebo k přiřazení názvu ke kanálu nebo externímu zdroji, k nimž dosud žádný název nebyl zadán.

- 1 Vyberte kanál, který chcete přejmenovat.
- 2 Stiskněte červené tlačítko na dálkovém ovládacím.
- 3 Pomocí kurzorového tlačítka ▲ a ▼ vyberte znaky ► kurzorovým tlačítkem vyberte následující pozici.
- 4 Po dokončení stiskněte zelené tlačítko nebo tlačítko **OK**.

☹ Poznámka

- Stisknutím žlutého tlačítka vymažete všechny znaky. Kurzor se znovu přemístí na počáteční pozici.
 - Stisknutím modrého tlačítka vymažete znak, na němž je umístěn kurzor. Pomocí kurzorového tlačítka ▲ nebo ▼ zadejte nový znak.
 - Číslům kanálu 0 až 999 lze přiřadit názvy.
 - Mezera, čísla a další speciální znaky se na-cházejí mezi Z a A.
- 5 Vyberte jiné číslo kanálu a opakujte kroky 2 až 4.

Odinstalovat - Přeinstalovat

Slouží k odinstalování uloženého kanálu, takže je již nebude možné naladit. Rovněž slouží k nainstalování dříve odinstalovaného kanálu.

1 Vyberte kanál, který chcete odinstalovat.

2 Stiskem zeleného tlačítka odinstalujete vybraný kanál.

Odinstalovaný kanál je v seznamu označen ikonou  před názvem.

3 Dalším stiskem zeleného tlačítka znovu nainstalujete odinstalovaný kanál.

Poznámka

Během aktualizace instalace se nepřeinstalují odinstalované kanály.

6.6 Nastavení předvoleb

Toto menu obsahuje položky, které umožňují nastavit nebo upravit různé speciální funkce televizoru. Obvykle jsou využívány jen příležitostně.

TV menu	
Instalace	Předvolby
.....	Umístění
Časová zóna	Teletext 2.5
Kanály	OSD
Předvolby	Název programu
Připojení	
Dekodér	
Tovární nastavení	
Aktualizácia softvéru	
Info	

Volba umístění

Zde můžete zvolit umístění svého televizoru. Pokud vyberete možnost **Obchod**, výsledkem budou pevná nastavení obrazu a funkce zvuku. Umístění **Doma** vám poskytne úplnou svobodu při změnách všech předem definovaných nastavení obrazu a funkce zvuku.

Volba Teletext 2.5

Některé vysílací společnosti nabízejí možnost zobrazování většího počtu barev, jiných barev pozadí a hezčích obrázků na teletextových stránkách.

- Volbou možnosti **Teletext 2.5 Zapnuto** využijete tuto funkci.
- Volbou možnosti **Teletext 2.5 Vypnuto** zobrazíte neutrálnější verzi rozvržení teletextu.

Tato volba bude platit pro všechny kanály, které vysílají Teletext 2.5.

Poznámka

Přepnutí zobrazování teletextu na formát 2.5 může trvat několik sekund.

Volba OSD (Zobrazení na obrazovce)

Tato volba umožňuje zvolit zobrazení ukazatele hlasitosti a-menší či větší rozsah zobrazení informací o programu a kanálu na obrazovce.

- Volbou **Minimum** se aktivuje zobrazení omezených informací o kanálu.
- Volbou **Normální** se aktivuje zobrazení rozšířených informací o kanálu a programu. Například informace o programu, kvalitě vstupního signálu připojeného externího zařízení, formátu obrazovky a režimu zvuku, vybraného jazyka zvuku a titulků, skupinách, zbývajícím čase automatického vypnutí a další informace.

Zobrazení názvu programu

Zde lze zobrazit název programu podle dostupných přenášených informací.

- Zvolíte-li možnost **Ano**, pak se po volbě televizního programu nebo po stisknutí tlačítka  na dálkovém ovládacím zobrazí název programu (je-li přenášen).

6.7 Volba připojení

Zde je možné zvolit externí zařízení připojené ke konektorům audio a video.

- 1 Zvolte možnost **Připojení**.
- 2 Stiskněte ► kurzorové tlačítko.
- 3 Zvolte vstup, k němuž je externí zařízení připojeno.
 - Vyberete-li možnost **Ext1, Ext2, Ext3, HDMI 1, HDMI 2, Strana** nebo **Digital Audio in**, zobrazí se seznam, který umožňuje určit typ externího zařízení připojeného k tomuto vstupu.
- 4 Znovu stiskněte ► kurzorové tlačítko a otevřete seznam typů externích zařízení připojených ke zvolenému vstupu.
- 5 Pomocí kurzorového tlačítka ▲ a ▼ zvolte požadované externí zařízení.

TV menu	
Instalace	Připojení
.....	EXT1
Časová zóna	EXT2
Kanály	EXT3
Předvolby	HDMI 1
Připojení	HDMI 2
Dekodér	Strana
Tovární nastavení	Digital Audio In
Aktualizace software	
Info	

Digital Audio In

Pokud periferní zařízení disponuje digitálním audio výstupem, můžete pro jeho připojení k televizoru využít konektor **DIGITAL AUDIO IN**. V menu Připojení přiřadte vstup Digital Audio In příslušnému externímu vstupu, do kterého je periferní zařízení zapojeno.

Kromě příjmu zvuku prostřednictvím vstupu Digital Audio In může televizor zajistit výstup dekodovaného zvuku ve formátu Dolby Digital do externího zesilovače nebo přijímače, a to prostřednictvím konektoru **DIGITAL AUDIO OUT**. Pokud je zesilovač či přijímač vybaven odpovídajícím konektorem Digital Audio In, můžete jej propojit jedním kabelem s konektorem **DIGITAL AUDIO OUT** na televizoru.

Viz část Připojení externích zařízení, Zesilovač domácího kina, na str. 51.

6.8 Výběr čísla kanálu dekodéru

Tato volba umožňuje definovat jedno nebo více čísel kanálů jako čísla kanálu dekodéru pro případ, že je ke konektoru **EXT1** nebo **EVT2** připojen deskrambler (dekódovací zařízení).

- 1 Zvolte číslo kanálu, pod nímž jste uložili program pocházející z dekodéru nebo deskrambleru.
- 2 Zvolte položku **Stav**.
- 3 Zvolte vstup použitý pro připojení dekodéru: **Žádný, EXT1** nebo **EXT2**.
 - Pokud nechcete, aby bylo zvolené číslo kanálu aktivováno jako číslo kanálu dekodéru, zvolte nastavení **Žádný**.

TV menu	
Instalace	Dekodér
.....	Kanál
Časová zóna	Stav
Kanály	
Předvolby	
Připojení	
Dekodér	
Tovární nastavení	
Aktualizace software	
Info	

6.9 Obnovení výchozího nastavení výrobce

Tato volba slouží k resetování většiny předem definovaných továrních nastavení.

- 1 Zvolte položku a stiskněte ► kurzorové tlačítko.
- 2 Stiskem tlačítka **OK** vymažte nastavení a obnovte výchozí hodnoty.

TV menu	
Instalace	Tovární nastavení
.....	
Časová zóna	Reset
Kanály	
Předvolby	
Připojení	
Dekodér	
Tovární nastavení	
Aktualizace softwaru	
Info	

6.10 Aktualizace softwaru televizoru

Zde je možné aktualizovat software televizoru pomocí zařízení USB

Aktualizace pomocí zařízení USB

Před spuštěním televizoru lze proces aktualizace spustit ze zařízení USB. Paměťové zařízení musí obsahovat příslušný image aktualizace s předepsanou strukturou). Tu naleznete na stránkách www.philips.com/software.
Informace o načtení nové verze softwaru do paměťového zařízení naleznete v-příloze 2 - Televizor Philips – Aktualizace softwaru pomocí přenosné paměti na str. 54.

Upozornění na automatickou aktualizaci softwaru (pokud je dostupné)

Při zapnutí televizoru se zobrazí zpráva, že je k dispozici nový upgrade softwaru.

- 1 Chcete-li zobrazit upozornění později, stiskněte červené tlačítko na dálkovém ovládacím.
- 2 Přechzení zprávy potvrďte stisknutím zeleného tlačítka na dálkovém ovládacím.
 - Po potvrzení se již zpráva znovu nezobrazí.
Pokud však chcete znovu zobrazit naposledy vysílané upozornění, vyberte v nabídce **Aktualizace** softwaru položku **Oznámení**.

☹ Poznámka

Zpráva bude dostupná, dokud neprovedete upgrade softwaru.

TV menu	
Instalace	Aktualizace softwaru
.....	Info o použítém.....
Časová zóna	Místní upgrade
Kanály	Oznámení
Předvolby	
Připojení	
Dekodér	
Tovární nastavení	
Aktualizace softwaru	
Info	

7 Vytvoření seznamu oblíbených položek

Zde můžete vytvořit až čtyři seznamy oblíbených televizních kanálů a rozhlasových stanic. Tak si může například každý člen rodiny vytvořit svůj vlastní seznam.

Poznámka

Při prvním stisknutí tohoto tlačítka po dokončení instalace se zobrazí celý seznam kanálů. Jinak se po jeho stisknutí zobrazí poslední zvolený seznam.

7.1 Volba kanálu ze zobrazeného seznamu oblíbených položek

- 1 Stiskněte tlačítko **FAV**.
Zobrazí se poslední zvolený kanál.
- 2 Zvolte kanál pomocí **▲** a **▼**, **◀** a **▶** kurzorových tlačítek.
- 3 Stisknutím tlačítka **OK** zvolený kanál zobrazte.

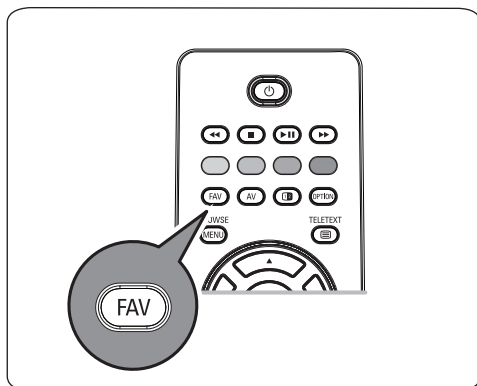

VŠECHNY	
✓ EXT1	HDD/DVDR
✓ HDMI1	PC
✓ 1	VRT
✓ 2	CNN
✓ 3	VTM
✓ 5	BBC
6
● TV/Rádio	

7.2 Volba jiného seznamu oblíbených kanálů

- 1 Stiskněte tlačítko **FAV**.
Zobrazí se poslední zvolený kanál.
- 2 Stiskněte **◀** kurzorové tlačítko.
- 3 Kurzorovým tlačítkem **▲** a **▼** zvolte seznam.
- 4 Stisknutím červeného tlačítka můžete případně seznamy přejmenovat.
- 5 Opětovným stisknutím tlačítka **FAV** menu ukončíte.

7.3 Vytvoření nebo úprava seznamu oblíbených položek

- 1 Stiskněte tlačítko **FAV**.
Zobrazí se poslední zvolený kanál.
- 2 Stiskněte **◀** kurzorové tlačítko.
- 3 Zvolte požadovaný seznam kanálů.
- 4 Stiskněte **▶** kurzorové tlačítko.
- 5 Stisknutím červeného tlačítka můžete přidat kanály.
Zobrazí se všechny kanály uvedené v seznamu. Oblíbené kanály jsou označeny.
- 6 Kurzorovým tlačítkem **▲** a **▼** zvolte kanál, který chcete přidat nebo vynechat ze seznamu.
- 7 Stisknutím zeleného tlačítka můžete zrušit označení zvýrazněného kanálu a přidat jej či odebrat ze zvoleného seznamu oblíbených položek.

Oblíbené programy VŠECHNY	
Všechny kanály	✓ EXT I HDD
Oblíbený 1	✓ HDM I PC
Oblíbený 2	✓ I TMF
Oblíbený 3	✓ 2 CNN
Oblíbený 4	✓ 3 ITV
	✓ 4 BBC
	5

● Přejm. sezn. ● ● ● ●

☰ Poznámka

Opětovným stisknutím červeného tlačítka zobrazíte seznam s oblíbenými kanály.

- 8** Opětovným stisknutím tlačítka **FAV** menu ukončíte.
Pomocí tlačítka **-P+** bude nyní možné procházet televizní kanály zvoleného seznamu.

☰ Poznámka

Stále můžete zvolit kanály, které nejsou označeny jako oblíbené, a to pomocí číselných tlačítek.

7.4 Slouží k volbě pouze televizních kanálů nebo rozhlasových stanic uložených v seznamu Všechny kanály

Po zobrazení či zvolení můžete seznam Všechny kanály filtrovat a zvolit pouze seznam obsahující televizní kanály, nebo pouze rozhlasové stanice.

- 1** Stiskněte tlačítko **FAV**.
Zobrazí se poslední zvolený kanál.
- 2** Stiskněte ◀ kurzorové tlačítko.
- 3** Zvolte seznam Všechny kanály.
Stiskněte ▶ kurzorové tlačítko.
- 4** Stisknutím červeného tlačítka můžete seznam filtrovat.

- 5** Zvolte požadovaný seznam kanálů.
- 6** Opětovným stisknutím tlačítka **FAV** menu ukončíte.
Pomocí tlačítka **-P+** bude možné nyní procházet televizní kanály filtrovaného seznamu.

☰ Poznámka

Po vypnutí nebo přepnutí televizoru do pohotovostního režimu nezůstane filtrovaný seznam uložen.

Zoznam I	
✓ 1	TMF
✓ 2	CNN
✓ 3	ITV
✓ 5	BBC
6

● Pridat kanály ●

8 Funkce EPG (Electronic Programme Guide) (pouze u digitálních TV kanálů)

Funkce EPG (Electronic Programme Guide – Elektronický průvodce programem) zobrazuje podrobné informace o-aktuálním a také o dalším programu (pouze pro TV programy, které poskytují EPG informaci).

Poznámka

Tyto instrukce se mohou u jednotlivých typů elektronického průvodce programem lišit.

1 Stiskněte tlačítko .

- Objeví se obrazovka EPG. V závislosti na daných podmínkách může načtení dat EPG chvíli trvat.
- Po úspěšném načtení dat EPG se obrazovka EPG automaticky aktualizuje. Jestliže načtení není úspěšné, zůstane obrazovka EPG prázdná.
- Zobrazí se informace o zvoleném programu.

2 Pomocí barevných tlačítek aktivujte dostupné funkce EPG zobrazené v dolní části obrazovky.

3 Chcete-li průvodce programem ukončit, znovu stiskněte tlačítko .

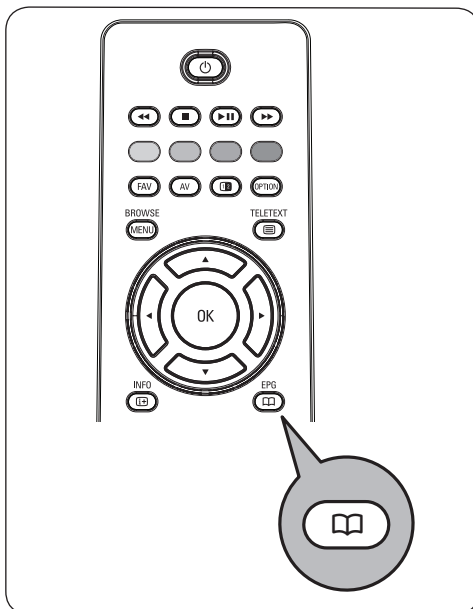

Je-li k dispozici typ elektronického průvodce programem, zobrazí se seznam televizních programů (pouze pro Velkou Británii):

- 1** Kurzorovým tlačítkem ▲ a ▼ můžete zvolit požadovaný program.
Zobrazí se informace o zvoleném programu.

*** Tipy**

- Chcete-li zobrazit další informace o zvoleném programu, které nejsou aktuálně zobrazeny, stiskněte modré tlačítko na dálkovém ovládacím.
 - Chcete-li zobrazení podrobných informací ukončit, znovu stiskněte modré tlačítko.
- 2** Pro sledování/poslech aktuálního vysílání vybraného programu stiskněte zelené tlačítko na dálkovém ovládacím.

- 3** Pro označení/odznačení připomínky stisknete červené tlačítko na vašem dálkovém ovladači. Takto si můžete nastavit až 10 připomínek.

TV se zapne automaticky nebo na obrazovce se zobrazí upozornění, že TV je připravena se zapnout. Pak postupujte podle dalších instrukcí, které se objeví na obrazovce.

- 4** Pro pohyb mezi jednotlivými dny (**Další, Předchozí, Dnes**) stisknete žluté tlačítko na dálkovém ovladači.

- 5** Pro zapnutí hlavního menu v Průvodci programem (musí být aktivní!) stisknete tlačítko .

- 6** Kurzorovým tlačítkem **▲** a **▼** zvýrazněte položku v menu.

- Funkce **Co dává** vám dovolí procházet informace vašeho EPG programového průvodce.

- **Vyhledat podle žánru:** umožní vyhledání programu podle vybraného žánru.

- **Naplán. připomenutí :** umožní vám si prohlédnout a změnit nastavená připomenutí.

 **Poznámka**

Funkce Připomenutí vám zapne TV z pohotovostního režimu přesně v zadanou hodinu pouze tehdy, pokud jste TV vypnuli tlačítkem  na vašem dálkovém ovladači.

- **Prefer. EPG kanály** jsou kanály, z kterých v současné době získáváme EPG data. Toto menu vám dovolí označit/zrušit označení (až do 50) zvolených EPG kanálů.

 **Poznámka**

Po navolení vašich televizních kanálů, bude automaticky 40 vašich přednastavených kanálů s dostupnými EPG daty označeno jako Prefer. EPG kanály.

- **Stáhní EPG data** vám pomůže stáhnout EPG data pro preferované kanály.

Tato procedura zabere několik minut.

Postupujte podle instrukcí na obrazovce.

 **Poznámka**

Stahování EPG dat probíhá automaticky při sledování TV.

Průvodce progr...	Co dává
Co dává	12:00 South today
Vyhł. podle žánru	13:30 Working lunch
Nápln. připomenutí	12:30 Brainteaser
Prefer. EPG kanály	12:00 This is BBC
Stáhní EPG data	THREE

Info	

- 7** Chcete-li průvodce programem ukončit, znovu stisknete tlačítko a.

 **Tipy**

- EPG obrazovka neobsahuje TV kanály, které nejsou na seznamu Prefer. kanálů nebo jsou odinstalované (pro více informací se podívejte do Menu Přeskupit).

- Nově přidané kanály (nově nainstalované i opětovně nainstalované) musí být označeny v Prefer. EPG seznamu kanálů před tím, než budete chtít stáhnout EPG data.

9 Prohlížeč multimédií

Prohlížeč multimédií umožňuje zobrazit obrázky nebo přehrávat zvukové soubory uložené v zařízení USB. Aplikace Prohlížeč multimédií se vyvolává z hlavního menu.

- Je možné reprodukovat následující formáty:
snímky: JPEG
zvuk: MP3, MP3 Pro, LPCM
video: MPEG1, MPEG2
- Podporována jsou pouze paměťová zařízení zformátovaná systémem FAT/DOS.
- Společnost Philips neručí za kompatibilitu používaného zařízení USB.

9.1 Zobrazení obsahu zařízení USB

* Tipy

Pokud zařízení USB nelze zapojit do konektoru USB na boční straně televizoru, použijte pro připojení zařízení USB k portu USB prodlužovací kabel USB. Další informace získáte od vašeho prodejce.

9.2 Připojení zařízení USB

☹ Poznámka

Zařízení USB nejsou součástí dodávky tohoto televizoru. Pro dosažení nejlepšího připojení použijte zařízení USB, které má na šířku méně než 25 mm.

V případě, že se jedná o paměťovou kartu USB nebo o digitální fotoaparát, použijte k připojení některý z konektorů USB umístěných na boční straně televizoru. Viz část Připojení externích zařízení, Přehled postranního panelu, na str. 45. Po vložení zařízení USB se automaticky zobrazí menu Prohlížeč multimédií. Viz další informace.

9.3 Vyjmutí zařízení USB

- 1 Stiskněte tlačítko **BROWSE MENU** na dálkovém ovládacím a vypněte hlavní menu.
- 2 Vyjměte zařízení USB.

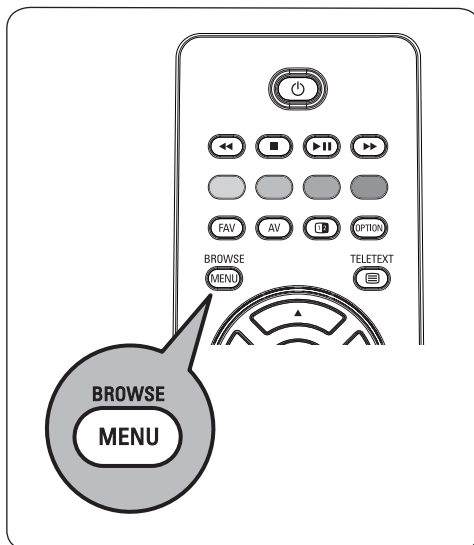

9.4 Prohlížeč multimédií

- 1 Připojte zařízení USB.
- 2 Pomocí kurzorového tlačítka ▲ nebo ▼ zvolte v menu Multimédia položku Zařízení USB.
 - Prohlížeč multimédií umožňuje procházet obsah uložený ve vloženém zařízení USB.
 - Objeví se dvoupanelový prohlížeč. Levý panel zobrazuje typ obsahu (hudba, obrázky, filmy).
 - Pravý panel zobrazuje to, co je k dispozici pro zvolený typ obsahu.

Televizor	TV menu
	TV kanály
	Průvodce
Multimédia	programem

- 3 Stisknutím ► kurzorového tlačítka otevřete obsah.
- 4 Pomocí kurzorového tlačítka ▲ nebo ▼ vyberte obsah.
- 5 Stisknutím ► kurzorového tlačítka otevřete obsah.
- 6 Kurzorovým tlačítkem ▲ nebo ▼ zvolte soubor nebo adresář.

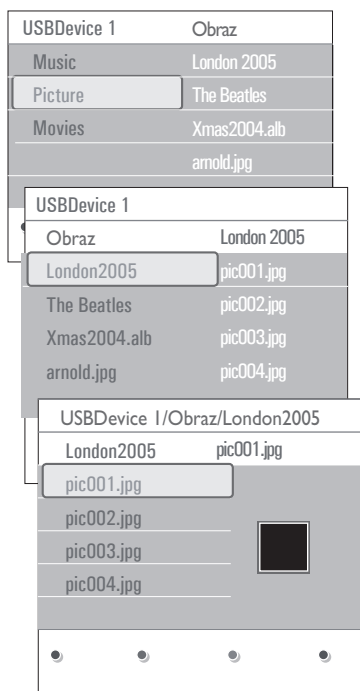

☹ Poznámka

Stisknutím zeleného tlačítka během prohlížení zobrazíte všechny obrazové soubory v aktuálním adresáři jako miniatury. Dalším stisknutím zeleného tlačítka zobrazíte obrazové soubory jako seznam.

- 7 Pokud je zvolen **soubor**, stisknutím tlačítka **OK** zobrazte obrazový soubor, nebo přehrajte zvukový soubor. Jestliže je zvolen **adresář**, **album** nebo **playlist**, stisknutím ► kurzorového tlačítka

otevřete obsah, nebo stisknutím tlačítka **OK** a ►|| spustíte prezentaci či opakované přehrávání souborů.

- 8 Stisknutím ◀ kurzorového tlačítka ponecháte přehrávání hudby spuštěné a vrátíte se do menu Multimédia.
- 9 Stisknutím jednoho z barevných tlačítek na dálkovém ovládní provedte odpovídající funkci popsanou v dolní části obrazovky.

✳ Tipy

V případě potřeby lze barevná tlačítka znovu vyvolat pomocí modrého tlačítka.

- 10 Chcete-li zastavit přehrávání obsahu, stiskněte tlačítko ■ na dálkovém ovládní.

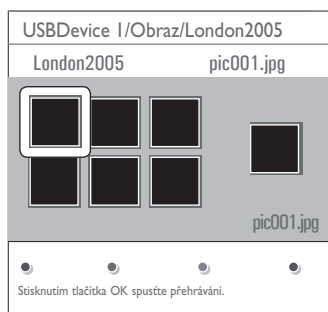

☹ Poznámka

- Televizor podporuje prezentace s hudbou na pozadí. Viz Příloha 3 - Televizor Philips – Formát prezentace s hudbou na pozadí na str. 57.
- Přehrávání pokračuje, i když přechodně přepnete do obrazovky prohlížeče. Po spuštění přehrávání jiného zdroje, nebo po dosažení konce prezentace se zastaví přehrávání zvuku.
- Další technické poznámky lze nalézt v příloze 4 Televizor Philips - Problémy s digitálními fotoaparáty a zařízeními USB na str. 60.

Mohou se objevit následující ikony:



9.5 Funkční tlačítka v dolní části obrazovky

Detaily	zobrazení popisu vybraného souboru nebo adresáře.
Přechody	vyberte, chcete-li během prezentace použít přechod.
Trvání snímku	volba doby, po kterou bude obrázek zobrazen při prezentaci (slideshow).
Otočit	otočení obrázku.
Opakovat	opakované přehrávání hudebního souboru.
Náhodně	zamíchání hudebních kolekcí v-náhodném pořadí.
Zoom	změna měřítka obrazu (x1, x2, x4) pomocí kurzorových tlačítek ▲ nebo ▼. Dále lze posunovat vybraný zvětšený výřez po obrazovce pomocí ▲ a ▼, ◀ a ▶ kurzorových tlačítek.
Celá/malá obrazovka	přepínání mezi celou a malou obrazovkou.

☹ Poznámka

Před otočením nebo změnou měřítka obrazu nejprve ukončete prohlížení stiskem tlačítka **OK** nebo modrého tlačítka.

9.6 Multimediální funkční tlačítka na dálkovém ovládní

- ◀◀ rychlý posun obrazu zpět
- zastavení přehrávání obsahu
- ▶▶ přehrávání jednoho souboru, spuštění prezentace (slide-show), přehrávání složky nebo jiné kolekce
- ▶ přerušování přehrávaného obsahu
- ▶▶ rychlý posun obsahu vpřed

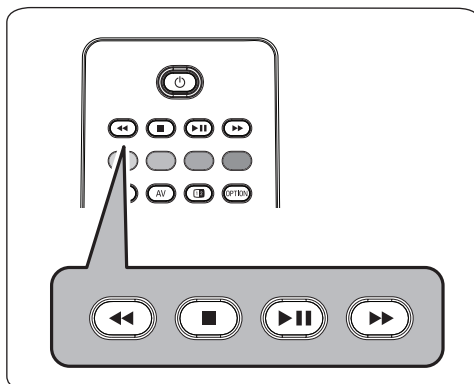

10 Teletext

Poznámka

Teletext nebude dostupný přes zařízení spojené **HDMI** konektorem.

Většina televizních kanálů vysílá informace prostřednictvím teletextu.

Tento televizor má kapacitu paměti 1-200 stránek, do které ukládá většinu stránek a podstránek, aby se zkrátila čekací doba. Po každé změně programu dojde k obnovení obsahu této paměti.

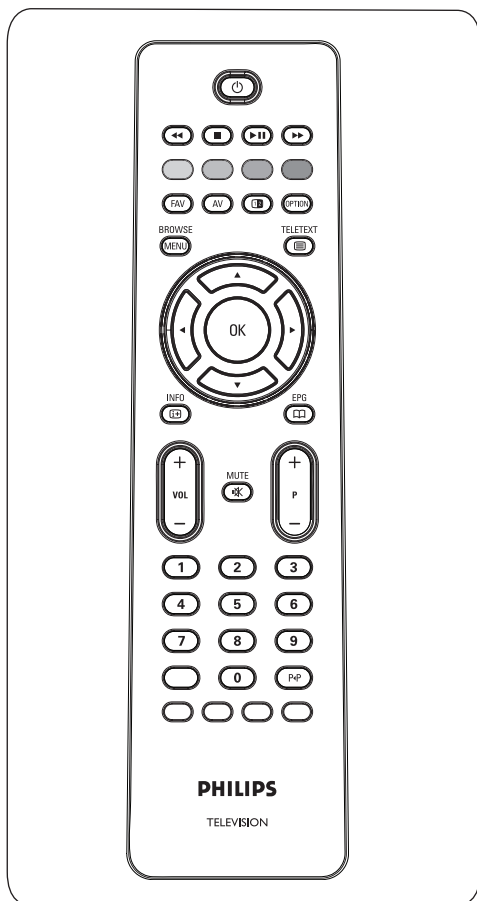

Volba zapnutí teletextu

- 1 Stisknutím tlačítka  zapnete teletext. Na obrazovce se objeví hlavní stránka s rejstříkem.

Výběr teletextové stránky

- 1 Zadejte číslo požadované stránky buď pomocí číselných tlačítek nebo pomocí tlačítka **-P+**.
- 2 Volby v dolní části obrazovky vyberete pomocí barevných tlačítek.

Naposledy zvolené teletextové stránky

- 1 Stiskněte tlačítko **P+P**.

Zvolte vysílání teletextu T.O.P.

- 1 Stiskněte tlačítko . Zobrazí se přehled dostupných teletextových témat T.O.P.
- 2 Stisknutím kurzorového tlačítka **▲** nebo **▼** či **◀** nebo **▶** kurzorového tlačítka zvolte požadované téma a stiskněte tlačítko **OK**.

Poznámka



Teletext T.O.P. není vysílán všemi televizními kanály.

Výběr podstránek

Pokud zvolená teletextová stránka obsahuje více podstránek, objeví se na obrazovce seznam dostupných podstránek.

- 1 Stisknutím **◀** nebo **▶** kurzorového tlačítka zvolte další nebo předchozí podstránku.

Obraz/Teletext

- 1 Stiskněte tlačítko .
- 2 Po stisknutí tlačítka **12** se v pravé části obrazovky zobrazí teletext.
- 3 Stisknutím tlačítka **12** se vrátíte k plnému teletextovému obrazu.
- 4 Stisknutím tlačítka  se vrátíte k obrazu přes celou obrazovku.

Hypertext

Pomocí hypertextu můžete rychle přejít na jinou stránku nebo vyhledávat určitá slova na aktuální stránce.



- 1 Stisknutím tlačítka **OK** zvýrazníte první slovo nebo číslo na stránce.
- 2 Stisknutím kurzorového tlačítka **▲** nebo **▼** či **◀** nebo **▶** kurzorového tlačítka zvolíte libovolné slovo nebo číslo, které chcete hledat.
- 3 Volbu potvrďte stisknutím tlačítka **OK**. Spustí se vyhledávání.
V dolní části obrazovky se zobrazí zpráva informující o průběhu vyhledávání nebo o tom, že zadané slovo či stránku nelze nalézt.
- 4 Chcete-li hypertext ukončit, posunujte se kurzorovým tlačítkem **▲**.

Zvětšení teletextové stránky

- 1 Opakovaným stisknutím tlačítka  na dálkovém ovládacím přístroji zobrazíte horní polovinu stránky, dolní polovinu stránky a opět se vrátíte do normálního zobrazení stránky.

Menu Teletext

Menu Teletext nabízí různé funkce, které umožňují ovládacím přístrojem teletextu.

- 1 Zapněte teletext a stisknutím tlačítka  aktivujte menu.
- 2 Stisknutím tlačítka **▲** nebo **▼** vyberte položku nabídky.
- 3 Stisknutím tlačítka **OK** nastavení aktivujete.
- 4 Stisknutím tlačítka  opustíte nabídku teletextu.

Menu teletextu	
Odkryt	Vyp.
Opakování podstránky	Vyp.
Jazyk	Skup. II

Odkryt

Tato funkce zobrazí a potlačí skryté informace na stránce, jako jsou například řešení hádanek nebo kvízů.

Opakování podstránky (je-li k dispozici)

Automaticky opakuje zobrazování podstránky.

- 1 Pro aktivaci nebo opětovnou deaktivaci stiskněte tlačítko **OK**.

Jazyk

Pokud znaky zobrazované na obrazovce neodpovídají znakům používaným vysílací společností, pak zde můžete změnit jazykovou skupinu.

- 1 Zvolte možnost **Skup. I** nebo **Skup. II** pomocí tlačítka **OK**.

Digitální text (pouze pro Velkou Británii)

Některé digitální kanály nabízejí speciální textové služby (například BBCi).

- 1 Stisknutím tlačítka  zapněte digitální text.

☺ Poznámka

Pouse pro Velkou Británii: Interaktivní vysílání se zobrazuje pouze v případě, že programy přenášejí interaktivní služby.

- Chcete-li používat digitální text, postupujte podle instrukcí uvedených na obrazovce.
- V závislosti na službě můžete být požádáni o použití **▲** a **▼**, **◀** a **▶** kurzorových tlačítek, tlačítka **OK**, barevných tlačítek, tlačítka teletextu a případně číselných tlačítek.

- 2 Po dokončení sledování teletextu vyberte odlišný kanál pomocí tlačítek **-P+**, nebo se podle pokynů na obrazovce vraťte k obrazu.
- 3 Stisknutím tlačítka **■ CANCEL** můžete interaktivní služby zrušit.

Textové informace

Některé digitální kanály nabízejí také informace o vysílaném programu. V takovém případě se v dolní části obrazovky pravděpodobně na několik sekund zobrazí zpráva.

Postupujte podle instrukcí na obrazovce a **▲** a **▼**, **◀** a **▶** kurzorových tlačítek procházejte dalšími stránkami.

☹ Poznámka

Pokud jsou Titulky v menu Funkce nastaveny na hodnotu **Zapnuto**, nebude digitální text k dispozici.

11 Připojení externích zařízení

11.1 Přehled bočního panelu

Fotoaparát, videokamera, videohry

- 1 Připojte fotoaparát, videokameru nebo herní konzoli podle obrázku.
 - 2 Připojte je ke konektorům **VIDEO** ② a **AUDIO L** ③, jde-li o monofonní zařízení. Stereofonní zařízení připojte také ke konektoru **AUDIO R** ③.
- Kvality S-VHS u videokamery S-VHS dosáhnete připojením kabelů S-VHS pomocí vstupu **S-VIDEO** ① a **AUDIO** vstupů ③.

⚠ Varování

Nepřipojujte současně kabel ① a ②. Mohlo by totiž dojít ke zkreslení obrazu.

Sluchátka

- 1 Podle uvedeného obrázku zapojte konektor sluchátek do zdířky .
 - 2 Impedance sluchátek se musí pohybovat v rozmezí 8 až 4000 ohmů. Zdířka pro sluchátka má průměr 3,5mm.
- V menu Zvuk zvolte položku **Hlasitost sluchátek** a nastavte hlasitost sluchátek.

⚙ Tipy

Stisknutím tlačítka  na dálkovém ovládní vypněte interní reproduktory televizoru.

USB

Viz část Prohlížeč multimedií na str. 38.

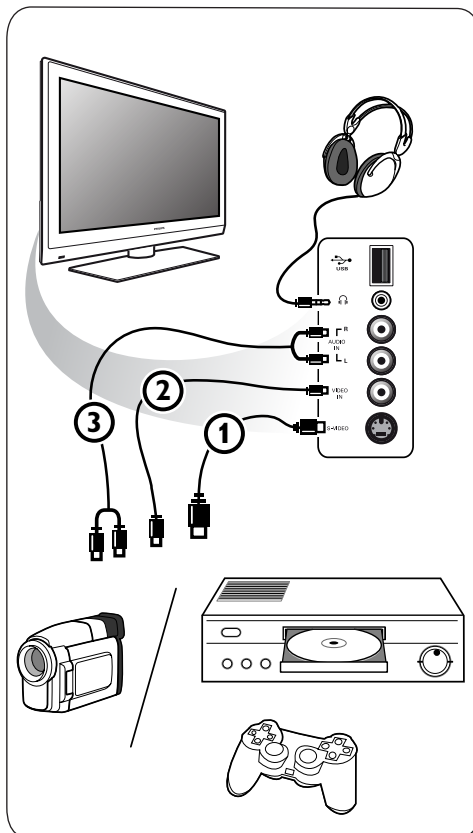

11.3 Připojení videorekordéru nebo rekordéru DVD

⚠ Varování

Rekordér neumísťte příliš blízko k televizní obrazovce, protože některé rekordéry mohou být citlivé na signály v okolí obrazovky. Dodržujte minimální vzdálenost 0,5m od obrazovky.

Pomocí kabelu Scart

- 1 Podle uvedeného obrázku připojte anténní kabely ① a ②.
- 2 Připojte kabel Scart ③ podle obrázku.
- 3 Zvolte zdroj, k němuž byl videorekordér připojen v menu Instalace, Výběr zapojení, na str. 32.

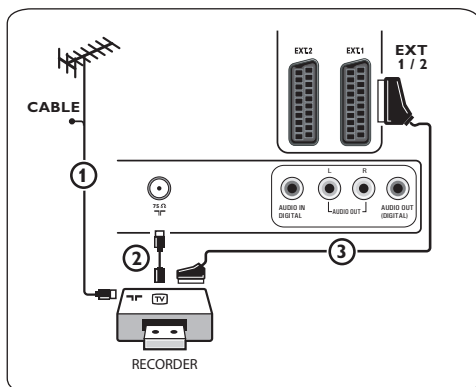

Pouze pomocí anténního kabelu

- 1 Podle uvedeného obrázku připojte anténní kabely ① a ②.
- 2 Nalaďte testovací signál rekordéru a přiřaďte mu programové číslo 0. Viz část Analogový: Ruční instalace, str. 29. Informace naleznete rovněž v příručce dodané spolu s rekordérem.

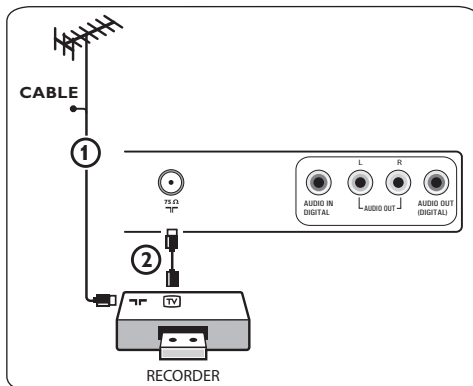

11.4 Připojení dekodéru a videorekordéru

- 1 Připojte kabel Scart ④ k dekodéru ke speciálnímu konektoru Scart na videorekordéru.

Informace naleznete rovněž v příručce dodané spolu s rekordérem.

* Tipy

Dekodér můžete pomocí kabelu Scart zapojit také přímo do konektoru **EXT1** nebo **EXT2**.

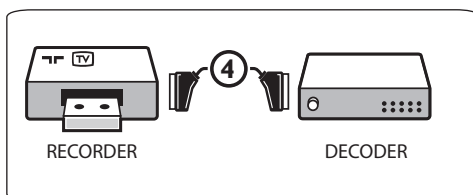

11.5 Připojení dvou videorekordérů nebo videorekordéru a DVD rekordéru

Poznámka

Signály ze zařízení připojeného ke vstupu **YPbPr**.

Pomocí kabelů Scart

- 1 Podle uvedeného obrázku připojte anténní kabely ①, ② a ③.
- 2 Připojte videorekordér nebo DVD rekordér ke konektorům **EXT1** a **EXT2** pomocí kabelů Scart ④ a ⑤.
- 3 Zvolte zařízení, které jste připojili v menu Instalace, Výběr zapojení, na str. 32 a propojte jej se vstupem **EXT1** nebo **EXT2**.

Pouze pomocí anténních kabelů

- 1 Podle uvedeného obrázku připojte anténní kabely ①, ② a ③.
- 2 Naladte testovací signál rekordéru a přiřaďte mu programové číslo 0. Viz část Analogový: Ruční instalace, str. 29. Informace naleznete rovněž v příručce dodané spolu s rekordérem.

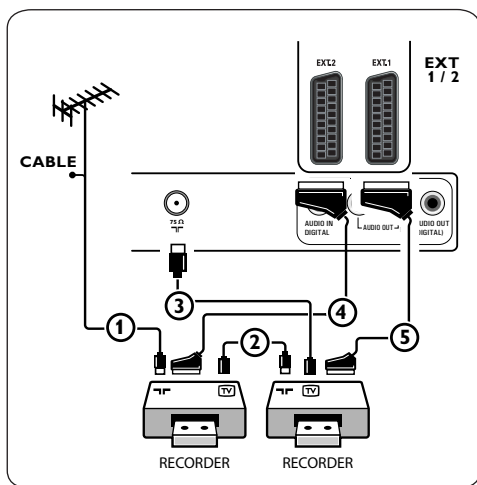

11.6 Připojení satelitního přijímače

Pomocí kabelu Scart

- 1 Podle uvedeného obrázku připojte anténní kabely ① a ②.
- 2 Připojte satelitní přijímač ke konektoru **EXT1** a **EXT2** pomocí kabelu Scart ③.
- 3 Zvolte zařízení, které jste připojili v menu Instalace, Výběr zapojení, na str. 32 a propojte jej se vstupem **EXT1** nebo **EXT2**.

Pomocí konektorů komponentního videa

Viz Připojení přehrávače DVD, satelitního přijímače nebo zařízení Cable Box, na str. 49.

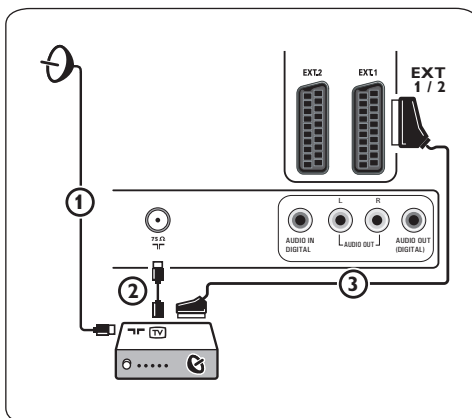

11.7 Připojení přehrávače DVD, zařízení Cable Box či herní konzole

Tipy

V případě potřeby lze pomocí kurzorových tlačítek nastavit pozici obrazu do středu obrazovky.

Pomocí konektoru HDMI

HDMI je nový standard pro připojení digitálního obrazu a zvuku.

- 1** Připojte zařízení pomocí konektoru **HDMI**.
Zvolte zařízení, které jste připojili v menu
- 2** Instalace, Výběr zapojení, na str. 32 a propojte jej se vstupem **HDMI1** nebo **HDMI2**.

Poznámka

V případě jakýchkoli problémů naleznete informace v příloze 5 - Problémy s připojeným externím zařízením vybaveným konektorem HDMI na str. 62.

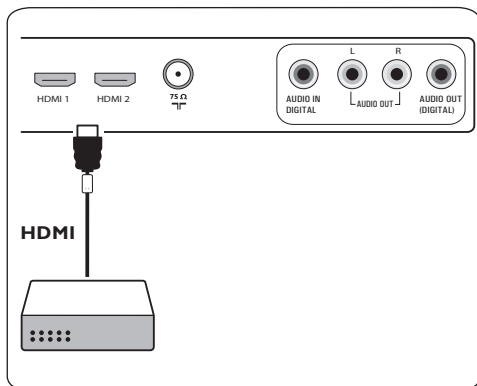

Pomocí konektoru DVI

Poznámka

Ke konektoru **HDMI** lze připojit pouze DVD přehrávač s digitálním zvukem.

- 1** Připojte kabel z-DVI na HDMI k jednomu z konektorů HDMI na TV **1**.
- 2** Připojte audio kabel **2** ke vstupu **DIGITAL AUDIO IN** na televizoru.
Vyberte připojené zařízení v nabídce
- 3** Instalace, Výběr zapojení na straně 32 a propojte jej se vstupem **HDMI1** nebo **HDMI2**.
- 4** Zvolte také možnost **Digital audio In** ve stejném menu Připojení.

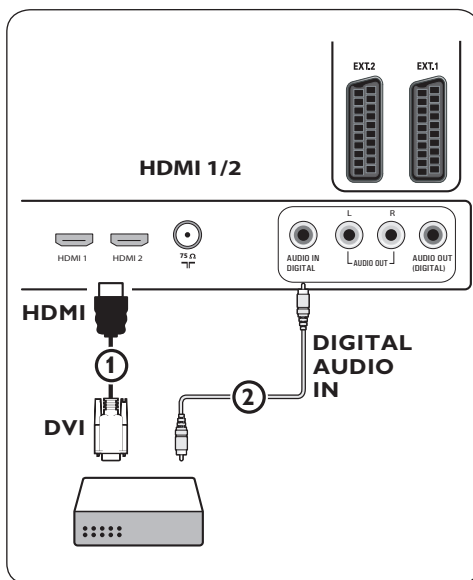

11.8 Připojení přehrávače DVD, satelitního přijímače nebo zařízení Cable Box

- 1 Připojte tři samostatné kabely komponentního videa ① do konektorů YPbPr na přehrávači DVD a do konektorů Y, Pb a Pr vstupu EXT3 na televizoru.
- 2 Připojte audio kabel ② ke konektoru digital out externího zařízení a ke konektoru DIGITAL AUDIO IN na televizoru.
- 3 Vyberte připojené zařízení v nabídce Instalace, Výběr zapojení na straně 32 a propojte ji se vstupem EXT3. Ve stejné nabídce Připojení vyberte také položku Digital audio in.
- 4 Jedná-li se o přehrávač DVD s analogovým zvukem, připojte audiokabel ke konektorům audio L a R na přehrávači DVD a ke konektoru L/R audio vstupu EXT3 ③.
- 5 Jedná-li se o zařízení Cable Box nebo satelitní přijímač, pak také připojte kabel kabelové TV či kabel satelitní antény ④ a anténní kabel ⑤.

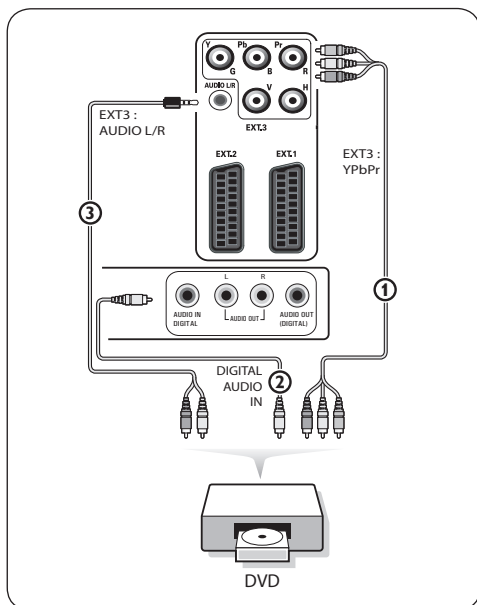

☞ Poznámka

- Kabely jsou často barevně označeny. Připojte tedy červený kabel k červenému konektoru, bílý k bílému atd.
- Označení konektorů komponentního videa může být u různých přehrávačů DVD různé. Přestože se zkratky mohou lišit, písmena B a R vždy označují barevné složky (B-blue, R-red) a Y označuje signál jasu. Označení jednotlivých konektorů a detaily zapojení naleznete v příručce k přehrávači DVD.
- Pro dosažení nejlepšího zážitku ze sledování doporučujeme zapnout zařízení na nejvyšší možné podporované režimy zobrazení.

⚠ Varování

V případě posouvání obrazu, nesprávných barev, zcela chybějících barev, žádného obrazu, případně kombinace některých z těchto jevů zkontrolujte správné zapojení a ověřte, zda jsou rozlišení a standard signálu připojeného zařízení nastaveny správně. Viz příručka zařízení.

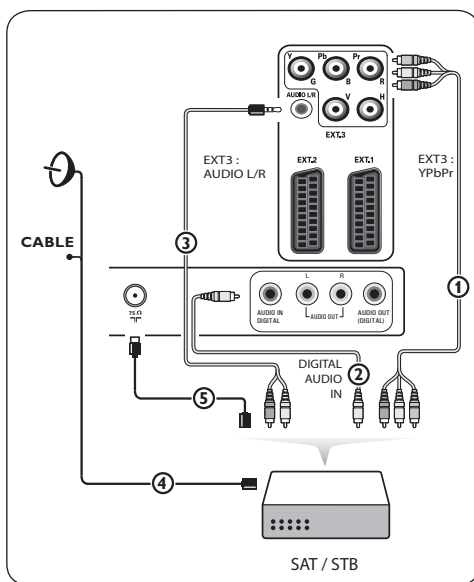

11.9 Připojení počítače

Poznámka

- Ke konektoru **HDMI** lze připojit pouze počítač s digitálním zvukem.
- Pokud počítač není vybaven výstupem digitálního zvuku, připojte jej pomocí konektoru **VGA**.
- Než připojíte počítač k televizoru, zvolte v-nastavení monitoru počítače obnovovací frekvenci 60Hz.
- Podporované režimy počítačového monitoru:
VGA 640 x 480
SVGA 800 x 600
XGA 1024 x 768

Počítač vybavený konektorem DVI:

- 1** Připojte kabel z DVI na HDMI k jednomu z konektorů **HDMI** na TV **1**.
- 2** Připojte audio kabel **2** ke vstupu **DIGITAL AUDIO IN** na televizoru.
- 3** Vyberte připojené zařízení v nabídce Instalace, Výběr zapojení na straně 32 a propojte jej se vstupem **HDMI1** nebo **HDMI2**.
- 4** Zvolte také možnost **Digital audio In** ve stejném menu Připojení.

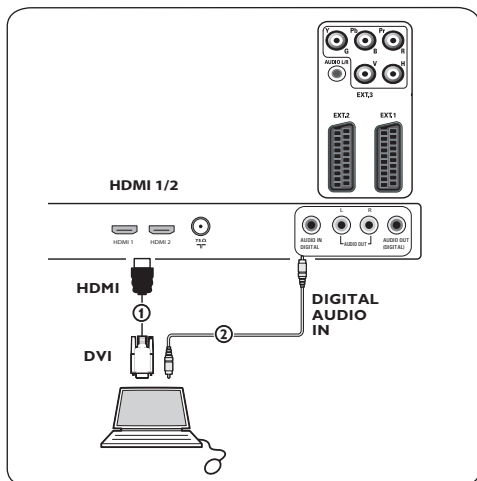

Počítač vybavený konektorem VGA:

- 1** Zapojte kabel z VGA na RGB H/V **1** do konektorů **RGB H/V** na TV.
- 2** Připojte audio kabel **2** ke vstupům **AUDIO R** (pravý) a **L** (levý) na televizoru.
- 3** Zvolte zařízení, které jste připojili v menu Instalace, Výběr zapojení, na str. 32.

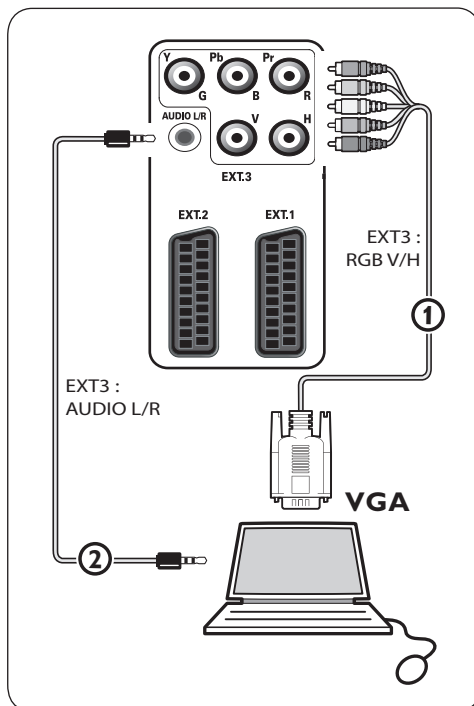

11.10 Připojení zesilovače domácího kina

Digitální zesilovač domácího kina

- 1 Připojte digitální zesilovač domácího kina ke konektoru **DIGITAL AUDIO OUT** ① ve spodní části televizoru.

* Tipy

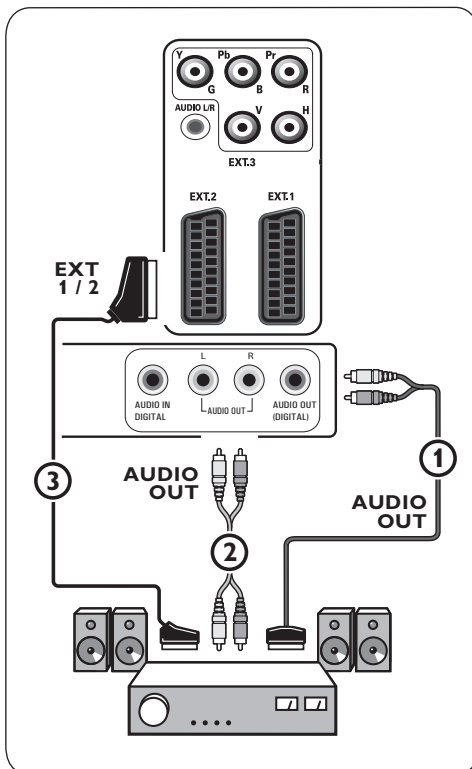
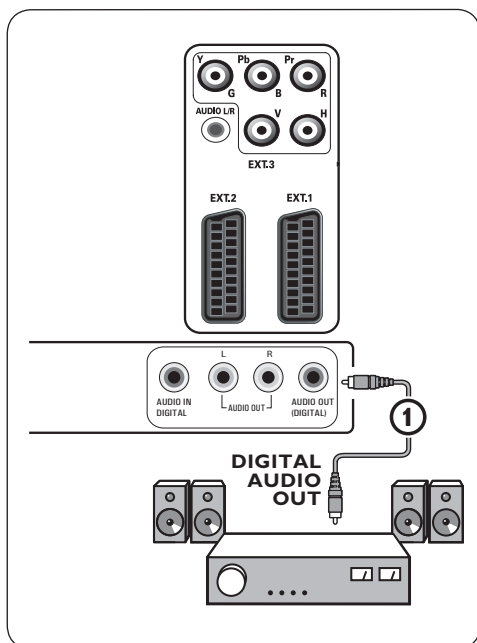

Chcete-li se vyhnout viditelnému zpoždění mezi obrazem a zvukem, použijte pro připojení zesilovače domácího kina tento konektor **DIGITAL AUDIO OUT**.



Analogový zesilovač domácího kina

- 1 Podle typu konektorů kabelů a konektoru vstupu dostupného na zesilovači domácího kina připojte přijímač ke konektorům **AUDIO OUT L a R** ③ nebo **EXT1** či **EXT2** ② ve spodní nebo zadní části televizoru.

12 Odstraňování problémů

Příznak	Možná příčina a náprava
Nezobrazuje se žádný obraz	<ul style="list-style-type: none"> • Zkontrolujte, zda jsou dodané kabely připojeny správně. (Anténní kabel k televizoru, druhý anténní kabel k rekordéru, napájecí kabely ..) • Zkontrolujte, zda jste zvolili správný zdroj. • Zkontrolujte, zda je vypnut rodičovský zámek.
Nekvalitní obraz	<ul style="list-style-type: none"> • V menu Ruční instalace ověřte, zda jste zvolili správný televizní systém. • Zkontrolujte, zda je televizní nebo domácí anténa v dostatečné vzdálenosti od reproduktorů, neuzemněného audiozařízení, zářivkového osvětlení apod. • Vysoké kopce nebo budovy mohou způsobovat zdvojení obrazu, tzv. duchy. Někdy se může obraz vylepšit změnou polohy antény. • Je teletext nečitelný nebo máte špatný příjem teletextu? • Zkontrolujte, zda jste zadali správnou frekvenci, nebo frekvenci daného kanálu jemně doladíte. Pokud nepomůže jemné doladění, upravte nasměrování antény. Viz část Analogový: Ruční instalace, str. 29.
Nekvalitní barvy	<ul style="list-style-type: none"> • V-menu Instalace zvolte možnost Tovární nastavení. • Zkontrolujte propojení mezi externím zařízením a televizorem.
Není slyšet žádný zvuk	<ul style="list-style-type: none"> • Zkontrolujte, zda není hlasitost nastavena na minimum. • Zkontrolujte, zda nebyl zvuk vypnut pomocí tlačítka . • Zkontrolujte zapojení mezi externím zařízením a televizorem.
Nejsou k dispozici digitální kanály	<ul style="list-style-type: none"> • obraťte se na svého prodejce se žádostí o informace o dostupnosti signálu digitálního obrazového pozemního vysílání ve vaší zemi.
Bez titulků (POUZE V UK)	<ul style="list-style-type: none"> • Digitální text nebo interaktivní služby mohou mít za určitých okolností přednost před titulky. To může způsobit, že se titulky automaticky znovu neobjeví ve chvíli, kdy mizí digitální text nebo interaktivní služby na kanálu, který je vysílá. V takovém případě mohou být titulky znovu vyvolány a to buď stisknutím  nebo  tlačítka na dálkovém ovladači nebo změnou kanálu.
Dálkové ovládání nefunguje	<ul style="list-style-type: none"> • Zkontrolujte, zda je dálkové ovládání správně nastaveno pro práci s používaným zařízením. • Zkontrolujte, zda nejsou vybité baterie. Vyměňte baterie. Můžete stále použít tlačítka na straně televizoru. Na dálkovém ovládání zvolte režim TV.

<p>Dálkové ovládání připojeného zařízení nefunguje správně</p>	<ul style="list-style-type: none"> • Infračervené signály obrazovky mohou ovlivňovat citlivost příjmu jiných externích zařízení. • Řešení: Vyměňte baterie dálkového ovládání nebo jiného externího zařízení.
<p>Náhodné zobrazování červených, modrých, zelených a černých bodů na obrazovce.</p>	<ul style="list-style-type: none"> • Nejedná se o problém. Panel z tekutých krystalů je vyroben pomocí velmi přesné technologie a zprostředkovává nejjemnější detaily obrazu. Čas od času se na obrazovce může objevit několik neaktivních pixelů ve formě pevného bodu červené, modré, zelené nebo černé barvy. Tyto body nemají vliv na výkon zařízení.
<p>Nezobrazují se žádné fotografie, nebo je reprodukce hudby nekvalitní.</p>	<ul style="list-style-type: none"> • Zkontrolujte, zda zdroj odpovídá podporovanému formátu.
<p>Obraz VGA není stabilní nebo synchronizovaný.</p>	<ul style="list-style-type: none"> • Zkontrolujte, zda jste v počítači zvolili správný režim VGA. Viz Připojení počítače, str. 50. • Zkontrolujte spojení mezi počítačem a televizorem.
<p>Pro problém s obrazem či zvukem se nepodařilo nalézt žádné řešení</p>	<ul style="list-style-type: none"> • Jednou vypněte a znovu zapněte televizor. Nikdy se sami nepokoušejte opravit vadný televizor. Obratě se na prodejce nebo opraváře televizorů.
<p>Bliká červená kontrolka LED</p>	<ul style="list-style-type: none"> • Na 10 sekund odpojte síťový kabel a znovu jej připojte.

13 Televizor Philips – Aktualizace softwaru pomocí přenosného paměťového média

Úvod

Společnost Philips nabízí možnost aktualizace softwaru televizoru prostřednictvím přenosné paměti. Aktualizací softwaru můžete zdokonalit funkčnost televizoru.

Rozsah zlepšení závisí na tom, jaký software obsahuje televizor před aktualizací a na jakou verzi jej budete aktualizovat.

Aktualizaci softwaru můžete provést vlastními silami. Mějte na paměti, že obsah tohoto dokumentu je určen technicky zdatným uživatelům se znalostmi softwaru.

Příprava přenosného paměťového média na aktualizaci softwaru

Tato procedura bude vyžadovat:

- Osobní počítač s přístupem k Internetu.
- Archivační program, který podporuje formát ZIP (například WinZip pro Windows nebo Stuffit pro Mac OS).
- Nejlépe prázdnou paměť USB.

Poznámka

Podporována jsou pouze paměťová média s formátem FAT/DOS.

Nový software můžete získat u svého prodejce nebo na internetových stránkách www.philips.com/support:

- 1** Ve-webovém prohlížeči v počítači otevřete stránku **www.philips.com/support**
- 2** Postupujte podle pokynů a vyhledejte informace a software týkajícího se vašeho televizoru.
- 3** Vyberte nejnovější aktualizací soubor a stáhněte jej do počítače.

- 4** Rozbalte soubor ZIP a zkopírujte soubor „autorun.upg“ do kořenového adresáře přenosného paměťového média USB.

Poznámka

Používejte pouze softwarové aktualizace nacházející se na stránkách www.philips.com/support.

Ověření verze softwaru televizoru

Než spustíte aktualizaci softwaru, doporučujeme ověřit, jaká je aktuálně používaná verze softwaru televizoru.

- 1** Vyberte možnost **Aktualizace softwaru** v menu TV, Instalace, Aktualizace softwaru.
- 2** Stiskněte ► kurzorové tlačítko. Menu Aktualizace softwaru se přesune do levého panelu.
- 3** Vyberte možnost **Info** o použitém softwaru pro zobrazení verze a popisu stávajícího softwaru.

TV menu	
Instalace	Aktualizace softwaru
.....	Info o použitém.....
Časová zóna	Místní upgrade
Kanály	Oznámení
Předvolby	
Připojení	
Dekodér	
Tovární nastavení	
Aktualizace softwaru	
Info	

13.1 Automatická aktualizace softwaru

- 1** Vypněte televizor a vyjměte všechna paměťová média.
- 2** Vložte přenosné paměťové médium USB obsahující staženou aktualizaci softwaru.

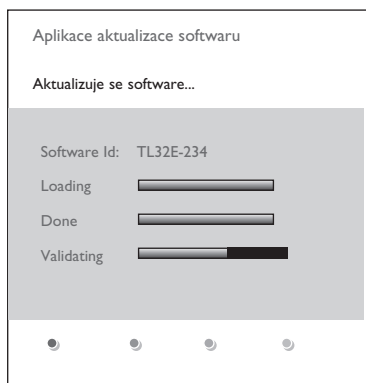

- 3 Zapněte televizor vypínačem  na boční straně televizoru.
- 4 Při spuštění televizor prohlédne přenosnou paměť USB, dokud nenalezne obsah s aktualizací. Televizor automaticky přejde do režimu aktualizace. Po několika vteřinách se zobrazí postup aktualizace.

Varování

- Během aktualizace softwaru neodpojujte paměťové médium USB.
- Pokud během aktualizace vypadne napájení, neodpojujte paměťové médium USB od televizoru. Po obnovení napájení pokračuje televizor v aktualizaci.
- Pokud se pokusíte provést aktualizaci na stejnou nebo nižší verzi softwaru, budete požádáni o potvrzení této akce. Přejechání na starší verzi softwaru byste měli provést jedině v případě opravdové nutnosti.
- Pokud během aktualizace dojde k chybě, zkuste provést proceduru znovu nebo se obraťte na vašeho prodejce.
- Automatická aktualizace softwaru bude zahájena, pouze pokud je verze na přenosné paměti USB odlišná od verze v televizoru.

- 5 Pokud byla aktualizace softwaru úspěšná, vyjměte paměťové médium USB a restartujte televizor vypínačem na  na boční straně televizoru. Televizor se spustí s novým softwarem.

Poznámka

Po úspěšné aktualizaci můžete pomocí počítače z paměťového média USB software televizoru odstranit.

13.2 Ruční aktualizace softwaru

Pro ruční aktualizaci softwaru zkopírujte soubor „autorun.upg“ do adresáře s názvem „Upgrades“, který se nachází v kořenovém adresáři přenosného paměťového média USB. Soubor můžete přejmenovat libovolně, pouze dodržte koncovku .upg.

TV menu	
Instalace	Aktualizace softwaru
.....	Info o použitém.....
Časová zóna	Místní upgrade
Kanály	Oznámení
Předvolby	
Připojení	
Dekodér	
Tovární nastavení	
Aktualizace softwaru	
Info	

- 1 Vložte přenosné paměťové médium obsahující staženou aktualizaci softwaru.
- 2 Vyberte položku **Aktualizace softwaru** v menu Nastavení. Přejděte na položku Místní upgrade. Televizor zobrazí seznam všech kompatibilních aktualizacích souborů dostupných na přenosném paměťovém médiu USB a zobrazí informace pro vybraný soubor.

- 3** Vyberte správný aktualizací soubor a stiskem červeného tlačítka spusťte aktualizaci.

Televizor provede restart a automaticky přejde do režimu aktualizace. Po několika vteřinách se zobrazí postup aktualizace.

Varování

Pokud se pokusíte provést aktualizaci na stejnou nebo nižší verzi softwaru, budete požádáni o potvrzení této akce. Přechod na starší verzi softwaru byste měli provést jedině v případě opravdové nutnosti.

- 4** Pokud byla aktualizace softwaru úspěšná, vyjměte paměťové médium USB a restartujte televizor vypínačem  na boční straně televizoru. Televizor se spustí s novým softwarem.

14 Formát prezentace s hudbou na pozadí

Poznámka

- Nejnovější verzi tohoto dokumentu lze nalézt na stránkách technické podpory společnosti Philips (www.philips.com/support). K nalezení této dokumentace a dalších souvisejících souborů použijte typové označení vašeho televizoru.
- Společnost Philips nenesе žádnou odpovědnost za jakékoli problémy, které se mohou vyskytnout v souvislosti s obsahem tohoto dokumentu. Chyby, na které společnost Philips upozorníte, budou co nejrychleji zpracovány a opravy publikovány na stránkách technické podpory společnosti Philips.

Úvod

Dokument popisuje, jak vytvořit soubor prezentace Philips se zvukem na pozadí. Mějte na paměti, že obsah tohoto dokumentu je určen technicky zdatným uživatelům se znalostmi software.

Prezentaci spustíte otevřením souboru prezentace v Prohlížeči multimédií vašeho televizoru.

- 1** Stiskněte tlačítko  na dálkovém ovládacím přístroji po vložení paměťové karty nebo zařízení USB a zapnutí televizoru.
- 2** Přejděte do složky, ve které je na přenosném paměťovém médiu uložen soubor prezentace (.alb).
- 3** Vyberte soubor prezentace a stiskem tlačítka **OK** spusťte prezentaci.
- 4** Chcete-li zastavit prezentaci, stiskněte tlačítko **■**.

Obecná pravidla

- Prezentace bude používat prostou syntaxi ASCII XML, aby bylo možné vytvářet a editovat soubory prezentace pomocí jednoduchých nástrojů.
- Veškeré odkazy na síťový obsah musejí být založeny na globální adrese obsahu.
- Obsah na přenosném paměťovém médiu nemá globální adresu. V důsledku toho nesmí být na obsah uložený na paměťovém médiu v prezentaci odkazováno, pokud není prezentace samotná uložena také na tomto médiu.
- Aby byla zachována přenositelnost, smí prezentace uložená na paměťovém médiu odkazovat **POUZE** na obsah uložený na stejném paměťovém médiu. Odkazy na globální adresy by mohly vést k neslučitelnosti, pokud by bylo paměťové médium použito v zařízení bez síťového přístupu. Nejedná se však o zákaz, ale doporučení.
- Je vhodnější, aby URL adresy odkazující na obsah paměťového média vycházely z relativní cesty začínající adresářem, ve kterém je prezentace uložena. Tato cesta zahrnuje název zařízení nebo jednotky paměťového média. Podporována je také absolutní cesta k obsahu.
- relativní cesta: `pictures\test1.jpg, tamper.jpg, ..\new\bird.jpg, ...`
- absolutní cesta: `USB1:\pictures\foo_bar.jpg, C:\fl.jpg, \organiation.jpg, ...`

Obecný formát

Níže uvedený formát a syntaxe bude použit k vytvoření souboru prezentace (prostý text ASCII) s-příponou .alb (.ALB). Příklady: slshow1.alb, summer_holiday_2004.ALB, test.alb, ...

K vytvoření textového souboru by měla být použita následující syntaxe:

```
<?xml version="1.0" encoding="ISO-885h9-1" ?>
<philips-slideshow version="1.0" >
  <title>Title of the slideshow</title>
<audio>audio_url</audio>
<slide-duration>30</slide-duration>
  <slides>
    <slide>slide_1_url</slide>
    <slide>slide_2_url</slide>
    <slide>slide_3_url</slide>
    <slide>slide_4_url</slide>
    <slide>slide_5_url</slide>
    <slide>slide_6_url</slide>
    ...
    <slide>slide_N-1_url</slide>
    <slide>slide_N_url</slide>
  </slides>
</philips-slideshow>
```

Podporované značky XML

Následující tabulka popisuje syntaxi XML.

Název značky	Použití	Popis
philips-slideshow	povinné	Označení prezentace Philips včetně verze.
title	nepovinné	Název playlistu.
audio	nepovinné	Údaj audio URL následující za touto značkou určuje hudbu přehrávanou na pozadí během prezentace snímků. Jedinými platnými odkazy jsou jednotlivé skladby nebo playlist (.m3 & .pls). Odkazy na jakékoli jiné soubory nespustí reprodukci hudby. Pokud je odkazem jedna skladba, bude vždy opakována tato skladba. Pokud je odkaz na playlist, budou se postupně přehrávat skladby z playlistu. Po jeho celém přehrání se celá sekvence přehraje znovu.
slide-duration	nepovinné	Výchozí délka zobrazení snímku (v krocích po 0,1 vteřiny). TV aplikace nemusí tuto značku podporovat. TV aplikace může vnútit použití jednoho z-předdefinovaných intervalů zobrazení.
slides	povinné	Identifikuje snímky, které se mají prezentovat.
slide	optional	Určuje adresu URL jednotlivých snímků prezentace

15 Problémy s digitálními fotoaparáty a zařízeními USB

Poznámka

- Nejnovější verzi tohoto dokumentu lze nalézt na stránkách technické podpory společnosti Philips (www.philips.com/support).
- Software vašeho televizoru je možné aktualizovat. V případě potíží nejprve zkontrolujte, zda je v televizoru instalován nejnovější software. Nejnovější verzi software spolu s instrukcemi naleznete na stránkách technické podpory Philips. K nalezení této dokumentace a dalších souvisejících souborů použijte typové číslo vašeho televizoru.
- Společnost Philips nenesе žádnou odpovědnost za jakékoli chyby v obsahu tohoto dokumentu ani za jakékoli problémy vzniklé v souvislosti s obsahem tohoto dokumentu. Chyby, na které společnost Philips upozorníte, budou co nejdříve zpracovány a opravy publikovány na stránkách technické podpory společnosti Philips.

Problémy s digitálním fotoaparátem

Pokud nepracuje spojení USB mezi digitálním fotoaparátem a televizorem, můžete zkusit vyřešit problém pomocí následujících řešení.

- Ujistěte se, že je digitální fotoaparát zapnutý a ověřte správnou konfiguraci digitálního fotoaparátu (další informace viz příručka k digitálnímu fotoaparátu).
- Některé fotoaparáty umožňují vypnout rozhraní USB. Před připojením k TV se ujistěte, že je rozhraní USB zapnuté.
- Pokud je fotoaparát vybaven pouze interní pamětí (žádná vyjímatelná paměťová karta), můžete pomocí počítače zkusit manuálně zkopírovat obsah na paměťové zařízení USB.
- Některé fotoaparáty umožňují přepínat mezi režimem PTP (Picture Transfer Protocol

– protokol pro přenos snímků) nebo „PC Link“ a „USB Mass Storage“ nebo „PC Drive“ (kdy fotoaparát funguje jako vyjímatelný disk). Ujistěte se, že je fotoaparát přepnut do režimu „USB Mass Storage“ nebo „PC Drive“.

- Pokud fotoaparát podporuje různá nastavení rozhraní, vyzkoušejte je jedno po druhém, nebo se obraťte na prodejce fotoaparátu a naleznete správné nastavení.

Problémy s-paměťovým zařízením USB

- Zařízení připojená k portu USB televizoru musejí být v souladu se specifikacemi „Mass Storage Class“. Pokud zařízení (digitální fotoaparát, MP3 přehrávač, přenosný pevný disk...) není v souladu se specifikacemi „Mass Storage Class“, nebude toto zařízení prohlížečem instalovaným v televizoru detekováno.
- Podporovány jsou následující specifikace Mass Storage Class:
 - Implementace televizoru vychází z-přehledu „Universal Serial Bus Mass Storage Class Specification Overview“ (v1.2, 23. června 2003), včetně všech dokumentů zmíněných v tomto dokumentu. Dokument lze nalézt na webových stránkách věnovaných standardizaci USB (www.usb.org).
 - Plná podpora standardu USB Mass Storage Class Bulk Only Transfer (blnterfaceProtocol = 50h).
 - Plná podpora standardu SubClass Code = 05h; specifikace SFF-8070i.
 - Plná podpora standardu SubClass Code = 06h; sada příkazů SCSI transparent.
- V případě paměťových zařízení USB s velkým objemem může prohlížeč v televizoru trvat přístup k požadovanému souboru delší čas.
- Používáte-li přenosný pevný disk USB: Vzhledem k velké spotřebě energie přenosných pevných disků doporučujeme použít externí napájení, aby byla zaručena správná funkce za všech okolností.

Problémy s digitálním obsahem

- Jsou podporována pouze přenosná média, formátovaná ve FAT (DOS). Chybné formátování způsobí nečitelnost obsahu. Při potížích zformátujte kartu. Přitom mějte na paměti, že formátování smaže veškerý obsah z karty (hudbu, snímky apod.).
- Maximální velikost multimediálního souboru nesmí překročit 4Gbyty.
- V názvech souborů nepoužívejte tečku „.“.
- Pokud video stream podporuje více zvukových stop, bude automaticky vybrána a přehrávána pouze první stopa. Ostatní kanály zvuku není možno zvolit.
- Externí soubory s titulky (např. DivX. srt subtitle files) nejsou podporovány.

16 Problémy s připojeným externím zařízením vybaveným konektorem HDMI

Poznámka

Teletext nebude k dispozici u přístrojů připojených pomocí **HDMI**.

Konektor **HDMI IN** umožňuje následující režimy zobrazení pro televizor a monitor:

HD Standard Definition TV (SDTV) 640x480i
720x480i
720x576i

Enhanced Definition TV (EDTV) 640x480p
720x480p
720x576p

High Definition TV (HDTV) 1920x1080i
1280x720p

PC VGA 640x480
SVGA 800x600
XGA 1024x768

- V případě potřeby, můžete pomocí kurzorových tlačítek nastavit pozici ▲ a ▼, ◀ a ▶ obrazu do středu obrazovky.
- Pokud je do televizoru z digitálního zařízení připojeného ke vstupu **HDMI** přiváděn signál PCM audio s ochranou proti kopírování, může být vzhledem k požadavkům na ochranu autorských práv odpojen výstup Digital audio output televizoru.

- Televizor podporuje systém HDCP (High-bandwidth Digital Content Protection). Tento systém zabraňuje kopírování obsahu DVD vystupujícího prostřednictvím výstupu HDMI. Zajišťuje zabezpečené digitální propojení mezi zdrojem obrazu (DVD, počítač, apod.) a televizorem. Obsah je ve zdrojovém externím zařízení zakódován, aby se zabránilo neoprávněnému kopírování.
- Správná funkce je garantována pouze se spotřebními produkty kompatibilními s rozhraním HDMI. Omezte délku kabelu na max. 5m.
- U digitálních externích zařízení jiných výrobců je možnost různých výstupních standardů, které mohou způsobovat televizoru potíže se správným zobrazováním.
- V případě, že není detekován žádný signál ze zařízení HDMI, zařízení HDMI vypněte a znovu zapněte.
Pro dosažení nejlepšího zážitku ze sledování doporučujeme zapnout přehrávač DVD, zařízení Blue-Ray nebo zařízení HD Set Top Box na nejvyšší možné podporované režimy zobrazení.

17 Rejstřík

- A**
active control 19
Analogové vysílání 3
analogový: ruční instalace 29
anténa 8
audio přijímač 52
automatický formát 20
automatické nastavení 27
avl 21
asistent nastavení 10
automatické vypnutí 23
aktualizace softwaru 55
- B**
baterie 6, 52
barevná tlačítka 14
barva 18
boční konektory 6
barevný tón 18
- C**
časový spínač 24
- D**
dekodér 32,46
delta hlasitost 21
demo 25
Digitální vysílání 3
digital natural motion 19
digitální teletext 42
digitální: test příjmu 28
DNR 19
DVB-T 3
dynamický kontrast 19
dálkové ovládání 8
- E**
EPG 36
ekvalizér 15
- F**
formát prezentace 57
formát obrazu 20
fotoaparát 44
- H**
hra 44,48
hodiny 15
hlasitost 6
hlasitost do sluchátek 21,44
hypertext 42
- I**
informace na obrazovce 14
- J**
jazyk digitálních titulků 22
jas 18
jazyk digitálního zvuku 21
jemné ladění 29
jazyk na obrazovce 8
- K**
konektory pro video 47,49
kontrast 18
kurzorová tlačítka 13
kód PIN 24
konektor DVI 48
konektor HDMI 48
konektor SCART 45
- M**
Menu Instalace 26
menu Nastavení obrazu 17
menu Teletext 42
menu Předvolby 31
menu Rychlý přístup 14

N

navigace v jednotlivých menu 10
nastavení TV menu 16
název programu 31

O

odinstalování 31
osobní zabarvení 18
odstín 18
odstraňování problémů 53
ostroost 18

P

při prvním zapnutí 8
předchozí kanál 14,31
přehrávač DVD 48
připojení 32,44
předvolby jazyka 26
PC 50
přehled zadního panelu 45
přeinštalování 31
přejmenování 30
pixel plus 19
preferovaný jazyk zvuku 26
preferovaný jazyk titulků 26
prohlížeč multimédií 38

R

rozhlasové stanice 27
recyklace 66
rekordér DVD 46
Rearrange channel list 30
resetování na tovární nastavení 33
rodičovský zámek 23
ruční instalace 29
redukce MPEG 19

S

satelitní přijímač 47
seznam kanálů 10,34
senzor osvětlení 19
sluchátka 44

surround režim 21
slot common interface 5

T

tlačítko pohotovostního režimu 13
titulky 22
teletext 41
tlačítko menu 10
teletext 2.5 31
tlačítko option 13
tlačítko OK 13
teletextové stránky T.O.P 41
tovární nastavení 33
tlačítko oblíbené 34
tlačítko pro vypnutí zvuku 14

U

USB 44
umístění 31
údržba obrazovky 4
úprava menu Funkce 22
uložení kanálů 27
úprava menu Funkce 22

V

VCR 46
vyvážení 21
videokamera 44
volba časové zóny 27
výběr zapojení 32
vyhledání kanálů 26
volba země 27

Z

zapnutí televizoru 7
zvuk I/II 21
změňte kód 24
zařízení usb 38
zvýšení sytosti barev 19
zadat kód 24
zhoršený sluch 26
zesilovač domácího kina 51

Recyklace

 Obal tohoto výrobku je určen k recyklaci. Informace o správné likvidaci získáte od místních úřadů.

Likvidace starého výrobku

Výrobek je navržen a vyroben z vysoce kvalitního materiálu a součástí, které je možné recyklovat a znovu použít.

Je-li výrobek označen tímto symbolem přeškrtnuté popelnice, znamená to, že se na něj vztahuje směrnice EU 002/96/EC.

 Zjistěte si informace o místním systému sběru tříděného odpadu elektrických a elektronických výrobků. Postupujte podle místních nařízení a nelikvidujte staré výrobky spolu s běžným komunálním odpadem. Správnou likvidací starého výrobku pomůžete předejít možným negativním dopadům na životní prostředí a zdraví lidí.

Likvidace baterií

Dodané baterie neobsahují těžké kovy - rtuť ani kadmium. Informujte se prosím, jak likvidovat vybité baterie v souladu s místními předpisy.

Informace o výrobku

- Je-li televizor v pohotovostním režimu, spotřebovává energii. Spotřeba energie přispívá ke znečištění vzduchu a vody. Velmi nízká spotřeba energie v pohotovostním režimu.
- Technické údaje: viz leták k výrobku na stránkách www.philips.com/support.
- Potřebujete-li další pomoc, obraťte se na linku podpory zákazníků ve vaší zemi. Příslušná telefonní čísla a adresy naleznete v příloženém informačním materiálu „Worldwide guarantee“.