

Register your product and get support at
www.philips.com/welcome



HU Útmutató

42PFL9664H

47PFL9664H

PHILIPS

Contact information



België / Belgique

078 250 145 - € 0.06 / min

Danmark

3525 8759 - Lokalt opkald

Deutschland

0800 000 7520 - Kostenlos

France

0805 025 510 - gratuit

Ελλάδα

0 0800 3122 1280 - Κλήση χωρίς
χρέωση

España

900 800 655 - gratuito

Italia

800 088 774 - gratuito

Ireland

01 601 1777 - Free

Northern Ireland 0800 055 6882

Luxembourg / Luxemburg

40 6661 5644 - Ortsgespräch
Appel local

Nederland

0800 023 0076 - gratis

Norge

2270 8111 - Lokalsamtale

Österreich

0810 000 205 - € 0.07 / min

Portugal

800 780 903 - gratis

Suisse / Schweiz / Svizzera

0844 800 544 - Ortsgespräch
Appel local
Chiamata locale

Sverige

08 5792 9100 - Lokalsamtal

Suomi

09 2311 3415 - paikallispuhelu

United Kingdom

0800 331 6015 - Free

Estonia

6008600 - Local

Lithuania

67228896 - Local

Latvia

527 37691 - Local

Казакстан

007 727 250 66 17 - Local

България

+3592 489 99 96 - Местен
разговор

Hrvatska

01 6403 776 - Lokalni poziv

Česká republika

800 142840 - Bezplatný hovor

Polska

022 3491504 - połączenie
lokálne

Type nr. _____

Product nr. _____

Magyarország

06 80018 189 Ingyenes hívás

România

0800 894 910 - gratuit

Россия

- Москва
(495) 961-1111 - Местный звонок
- 8-800-200-0880 - Местный звонок

Србија

+381 114 440 841 - Lokalni poziv

Slovakia

0800 004537 - Bezplatný hovor

Slovenija

0821 611 655 - € 0.09 / min

Türkiye

0800 261 3302 - Şehir içi arama

Україна

8-800-500-6970 - Місцевий виклик

1.1.1 Élvezze a HD TV nyújtotta előnyöket

1/2

A TV-készülék képes nagyfelbontású műsorok megjelenítésére. Ahhoz azonban, hogy élvezni tudja a HD TV nyújtotta előnyöket, először nagyfelbontású programokra van szükség. Amennyiben nem HD-műsort néz, a képminőség a normál TV-nek felel meg.

Lehetősége van nagyfelbontású műsorok fogadására

- Blu-ray lemezlejátszóról, amely HDMI-csatlakozón keresztül csatlakozik, HD filmmel
- digitális HD-vevőkészületről, HDMI-csatlakozón keresztül, kábeltelevíziós vagy műholdas műsorszolgáltató társaság HD-csatornáira való előfizetéssel
- földi sugárzású HD-szolgáltatótól (DVB-T MPEG4)
- a DVB-C hálózaton található HD-csatornáról
- HD-játékkonzolról (Xbox 360 / PlayStation 3), HDMI-csatlakozón keresztül, HD játékkal.

1.1.1 Élvezze a HD minőséget

2/2

További tájékoztatásért forduljon a márkakereskedőhöz. Az országban elérhető HD-csatornák, illetve szolgáltatók feltérképezéséhez lásd a www.philips.com/support oldal FAQ (GYIK) részét.

1.1.2 Biztonság

1/5

A TV-készülék használata előtt mindenképpen tanulmányozza át az összes utasítást. A termékgarancia nem terjed ki azokra a hibákra, amelyek az utasítások figyelmen kívül hagyása miatt keletkeztek.

Áramütés veszélye vagy tűzveszély!

- Soha ne tegye ki a TV-készüléket vagy a távvezérlőt eső, víz vagy erős hő hatásának.

- Soha ne helyezzen a készülék közelébe folyadékot tartalmazó edényt, például vázát. Ha a készülékre vagy a készülékbe folyadék kerülne, azonnal húzza ki az elektromos hálózati csatlakozót. Az újbóli használat előtt Philips vevőszolgálaton ellenőriztesse a készüléket.

1.1.2 Biztonság

2/5

- Soha ne tegye ki a készüléket, a távvezérlőt vagy az elemeket nyílt láng vagy hőforrás hatásának, például közvetlen napfénynek.
- Ne helyezzen a készülék közelébe gyertyát vagy egyéb nyílt lángot.
- Soha ne helyezzen tárgyakat a készülék szellőzőibe vagy egyéb nyílásaiba.

- A hálózati kábel csatlakozójára nem nehezedhet semmilyen nagyobb erő. A kilazult tápcsatlakozók szikrát vagy tüzet okozhatnak.

- Soha ne helyezze a TV-készüléket vagy más tárgyat a tápkábelre.

- A hálózati kábel eltávolításakor soha ne a kábelt, hanem a csatlakozódugót fogja.

...

1.1.2 Biztonság

3/5

Sérülésveszély vagy a TV károsodásának veszélye!

- 25 kg-nál nagyobb súlyú TV-készülék felemeléséhez és kézben szállításához két ember szükséges.
- Ha a készüléket állványra helyezi, kizárólag a készülékhez mellékelt állványt használja. Az állványt erősen rögzítse a TV-készülékhez. A TV-készüléket olyan sima, vízszintes felületre helyezze, amely elbírja a készülék és az állvány súlyát.

- Falra szerelés esetén ügyeljen arra, hogy a kiválasztott elem biztonságosan elbírja a TV-készülék és a kiegészítők súlyát. A Koninklijke Philips Electronics N.V. nem vállal felelősséget a helytelen rögzítésből adódó balesetért, sérülésekért vagy kárért.

...

1.1.2 Biztonság

Sérülésveszély gyermekek számára!

Kövesse az alábbi óvintézkedéseket, nehogy a TV-készülék felboruljon, és gyermekek sérülését okozza.

- Soha ne helyezze a TV-készüléket olyan felületre, amely terítővel vagy más olyan anyaggal van leborítva, amely lerántható.
- Győződjön meg arról, hogy a TV-készülék egyik része sem lóg túl az alátámasztási felület szélén.

- Ha a TV-készüléket magas bútorra (pl. könyvespolcra) helyezi, győződjön meg arról, hogy mind a bútor, mind a TV-készülék rögzítve van a falhoz vagy más, alkalmas tárgyhoz.

- Tanítsa meg a gyermekeknek, hogy milyen veszélyekkel jár, ha a TV-készülék eléréséhez felmászik a bútorra.

...

1.1.2 Biztonság

5/5

Túlmelegedés veszélye!

A megfelelő szellőzés érdekében mindig hagyjon legalább 10 cm szabad helyet a TV-készülék körül. Ellenőrizze, hogy függöny vagy egyéb tárgy ne takarja el a készülék szellőzőnyílásait.

Villámlással kísért vihar esetén

Villámlással járó vihar előtt húzza ki TV-készülék tápkábelét és az antennát. Villámlással járó viharok közben soha ne érintse meg a TV-készülék részeit, a tápkábelt vagy az antennakábelt.

Halláskárosodás veszélye!

Ne használja a fülhallgatót vagy a fejhallgatót nagy hangerővel vagy túl hosszú ideig.

Alacsony hőmérséklet

Ha 5 °C alatti hőmérsékleten szállítja a TV-készüléket, csomagolja ki és a hálózatra csatlakoztatás előtt várja meg, amíg a készülék eléri a szobahőmérsékletet.

1.1.3 TV-készülék elhelyezése

A TV-készülék elhelyezése előtt figyelmesen olvassa el a vonatkozó tudnivalókat.

- Úgy helyezze el a készüléket, hogy a képernyőre ne essen közvetlen fény.
- Az Ambilight hatás érvényesüléséhez legjobb a sötét környezet.
- A maradéktalan Ambilight hatás eléréséhez a faltól 25 cm-re helyezze el a TV-készüléket.



1.1.4 TV-nézési távolság

Állítsa be az ideális TV-nézési távolságot. Ismerje meg a HD TV képeinek vagy bármilyen képeknek az előnyeit anélkül, hogy megerőltetné a szemét. Keresse meg a legmegfelelőbb helyett a TV-készülék előtt, hogy a lehető legnagyobb és legpihentetőbb vizuális élményben legyen része.

A TV-nézés ideális távolsága a képernyőátló távolságának háromszorosa. Amikor leül, szemének egy szintben kell lennie a képernyő közepével.

1.1.5 Képernyő ápolása

- A TV-képernyő károsodásának veszélye! A képernyőhöz soha ne érintsen tárgyakat, azt ne nyomja meg, ne dörzsölje vagy ütögesse.
- Tisztítás előtt húzza ki a dugót az aljzatból.
- A TV-készülék és a keret tisztításához puha, nedves rongyot használjon. A készülék tisztításához soha ne használjon oldószereket, például alkoholt, vegyszereket vagy háztartási tisztítószereket.
- A deformálódás és a színvesztés elkerülése érdekében a vízcseppeket rögtön törölje le.

- Amennyire lehetséges, kerülje az állóképek megjelenítését. Az állóképek olyan képek, amelyek huzamosabb ideig a képernyőn maradnak. Az állóképek pl. a képernyőn megjelenő menük, fekete sávok, a megjelenített idő stb. Ha az állókép vetítése nem kerülhető el, a képernyő megóvása érdekében csökkentse a kontrasztot és a fényerőt.

1.1.6 Használat befejezése

1/4

Az elhasznált termék és az elemek leselejtezése

Ezt a terméket minőségi, újrafeldolgozható és újrahasznosítható anyagok és alkatrészek felhasználásával tervezték és készítették.

...



1.1.6 Használat befejezése

2/4

A termékhez kapcsolódó áthúzott kerekese kuka szimbólum azt jelenti, hogy a termékre vonatkozik a 2002/96/EK európai irányelv.

...

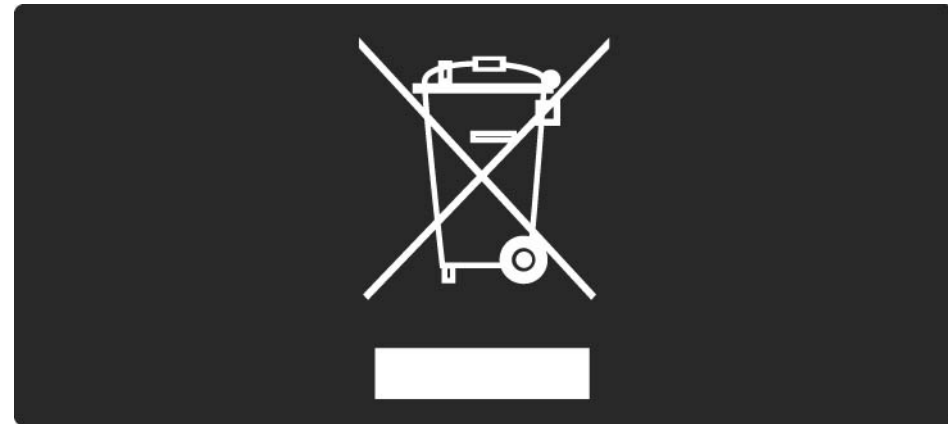

1.1.6 Használat befejezése

3/4

Kérjük, tájékozódjon az elektromos és elektronikus hulladékok szelektív gyűjtésének helyi rendszeréről.

Cselekedjen a helyi törvényeknek megfelelően, és a kiselejtezett készülékeket a lakossági hulladéktól elkülönítve gyűjtse. A feleslegessé vált készülék helyes kiselejtezésével segít megelőzni a környezet és az emberi egészség károsodását.

...

1.1.6 Használat befejezése

4/4

A termék akkumulátorai megfelelnek a 2006/66/EK európai irányelv követelményeinek, ezért ne kezelje ezeket háztartási hulladékként.

Kérjük, tájékozódjon a hulladékok szelektív gyűjtésének helyi rendszeréről, mivel a megfelelő hulladékkezeléssel hozzájárul a környezettel és az emberi egészséggel kapcsolatos negatív következmények megelőzéséhez.



1.1.7 ECO – zöld

1/2

Ez a TV-készülék olyan funkciókkal rendelkezik, amelyek energiatakarékos használatot tesznek lehetővé.

Energiatakarékosági funkciók

- Környezeti fény érzékelője

A környezeti fény érzékelője észleli, ha a készülék környezetében gyengébb a világítás, és ekkor csökkenti a TV-képernyő fényerejét. Ezzel energiát takaríthat meg.

- Szabványos

A TV standard beállítása többféle TV beállítás egyesítése által csökkenti az energiafogyasztást. Ehhez nyissa meg a Beállítások menü Intelligens beállítások pontját.

...

1.1.7 ECO – zöld

2/2

- Alacsony energiafelhasználású készenléti üzemmód

Az élvonalbeli technológiát képviselő áramkörrendszer rendkívül alacsony szintre csökkenti a TV-készülék energiafogyasztását, úgy, hogy közben a készenléti üzemmód előnyeiről sem kell lemondania.

Energiagazdálkodás

A TV-készülék fejlett energiagazdálkodási funkciói rendkívül hatékony energiafelhasználást tesznek lehetővé. Ön is meggyőződhet róla, hogy a TV-készülék egyedi beállításai, a képernyőn megjelenített képek fényereje és a környező fényviszonyok miképpen befolyásolják a relatív energiafelhasználást.

Zárja be a felhasználói útmutatót, és nyomja meg a Demo gombot. Válassza az Aktív vezérlés lehetőséget, majd nyomja meg az OK gombot. A TV-készülék jelenlegi beállítása kijelölve jelenik meg. A többi beállításra váltva megjelenítheti a hozzájuk tartozó értékeket.

1.2.1 Bekapcsolás

1/2

A TV-készülék bekapcsolása néhány másodpercet vesz igénybe.

Ha nem világít a készenléti üzemmód vörös jelzőfénye, a készülék bekapcsolásához nyomja meg a televízió jobb oldalán található  gombot.

A kikapcsoláshoz nyomja meg ismét a  gombot.

...

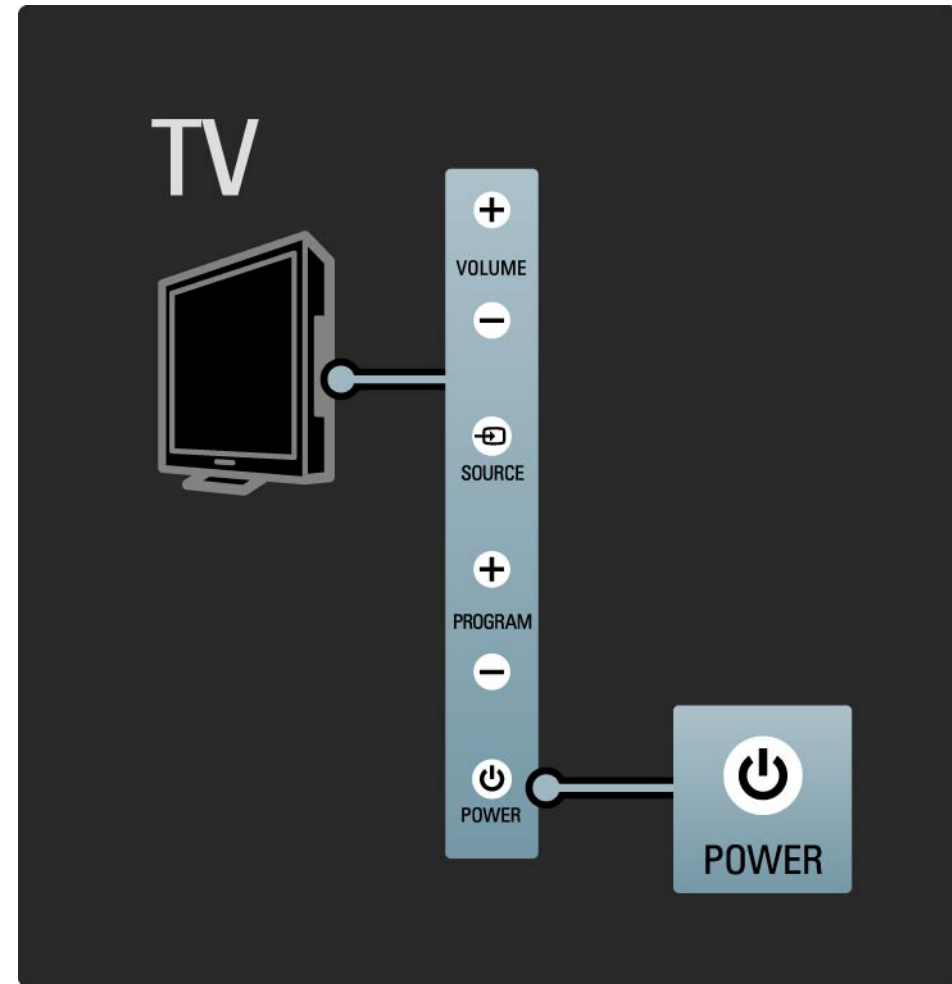

1.2.1 Bekapcsolás

A fehér LED a készülék bekapcsolásakor villog, majd kikapcsol, amikor a TV-készülék készen áll a használatra. Az Ambilight jelzi, hogy a készülék bekapcsolt állapotban van.

Beállíthatja, hogy a fehér LED folyamatosan világítson, illetve állíthatja a fényerejét. Válassza a következőt: 🏠 > Beállítás > Installálás > Preferenciák > LightGuide fényerő.

1.2.2 Fényszabályozás

A televízió elején látható LightGuide jelzi, hogy a készülék be van-e kapcsolva vagy éppen bekapcsolták.

A Beállítás menüben beállíthatja a LightGuide fényerejét, illetve megadhatja, hogy indítás után kapcsoljon ki.

Válassza a következőt: 🏠 > Beállítás > Installálás > Preferenciák > LightGuide fényerő.

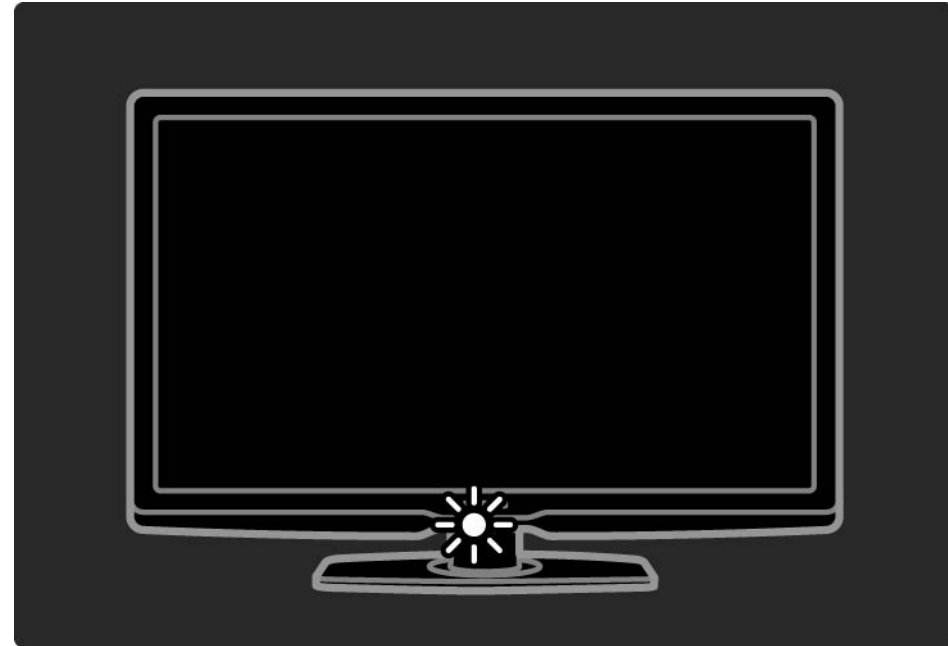

1.2.3 Hangerő

A TV-készülék oldalán található gombok lehetővé teszik a készülék alapvető funkcióinak vezérlését.

A hangerőt a TV-készülék oldalán található Volume + / - gomb segítségével állíthatja be.

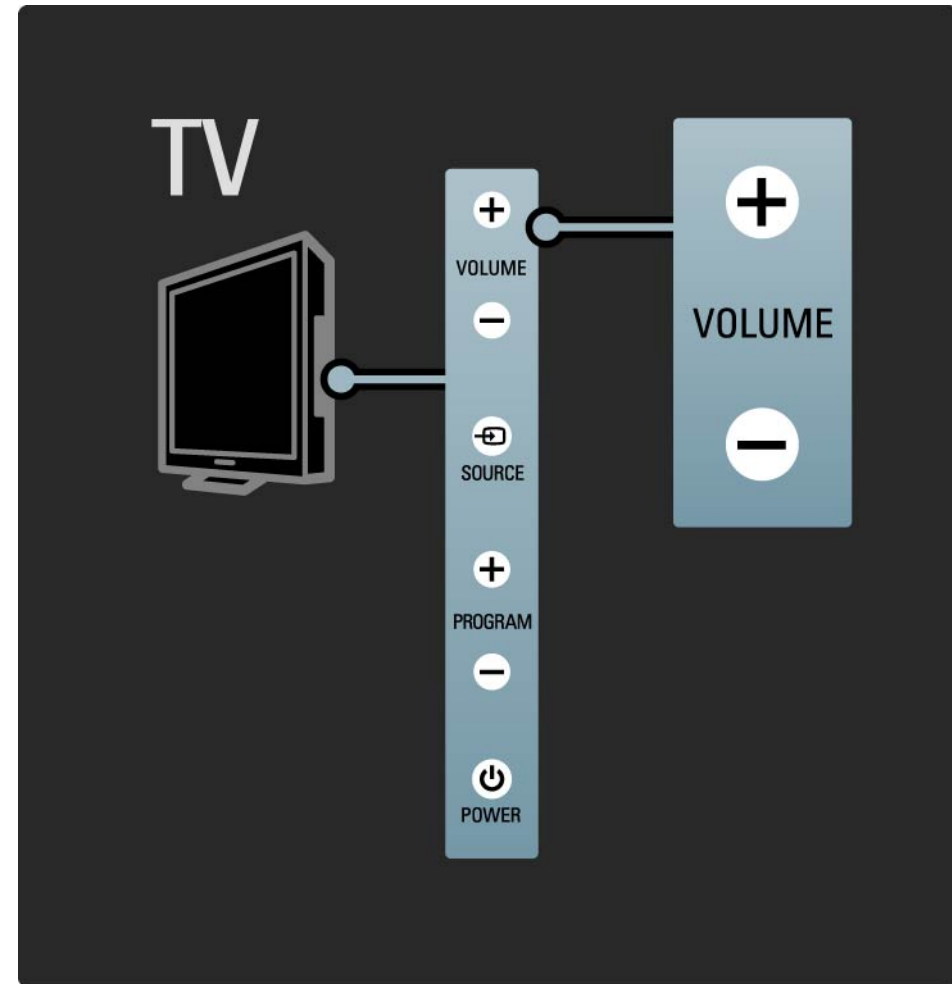

1.2.4 Program (P)

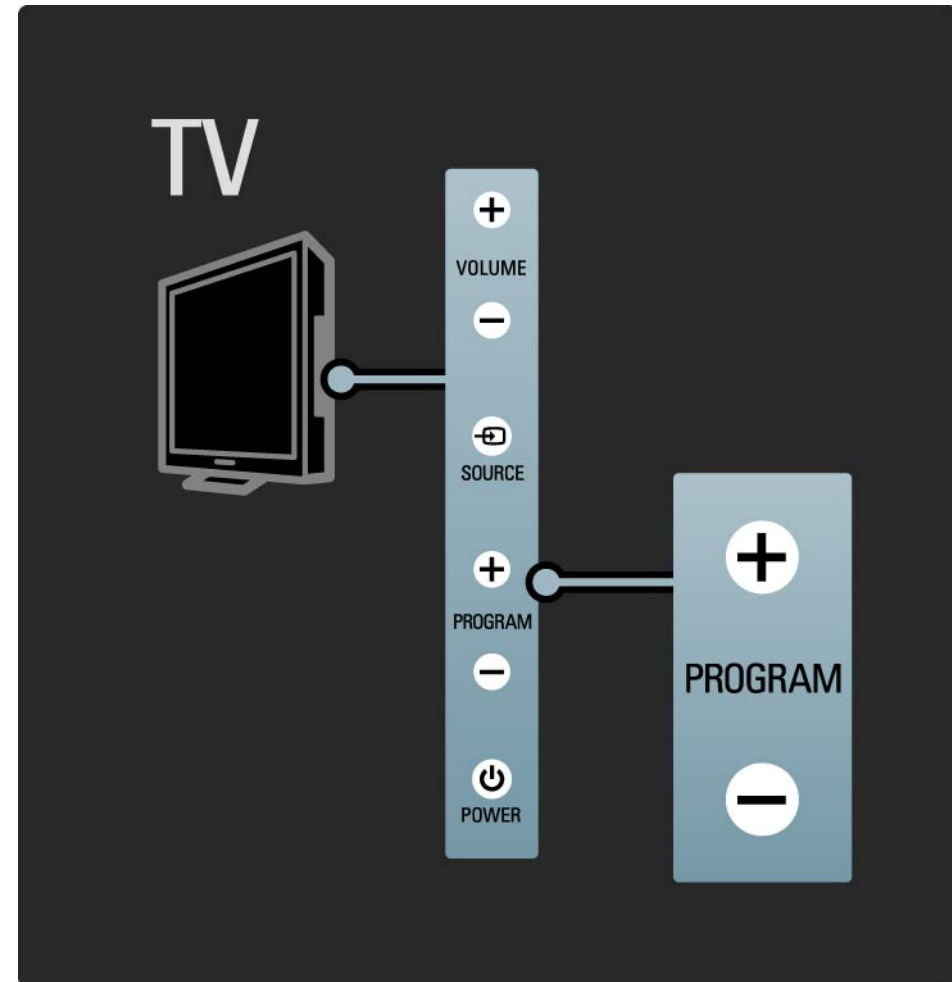

A TV-készülék oldalán található gombok lehetővé teszik a készülék alapvető funkcióinak vezérlését.

A csatornák között a TV-készülék oldalán található Program + / - gomb segítségével válthat.



1.2.5 Source gomb

A TV-készülék oldalán található gombok lehetővé teszik a készülék alapvető funkcióinak vezérlését.

A forráslista megnyitásához és a csatlakoztatott készülék kiválasztásához nyomja meg a Source , majd a Source  gombot, és válassza ki a listáról a csatlakoztatott készüléket. Néhány másodperc múlva a TV-készülék átvált a kiválasztott készülékre.

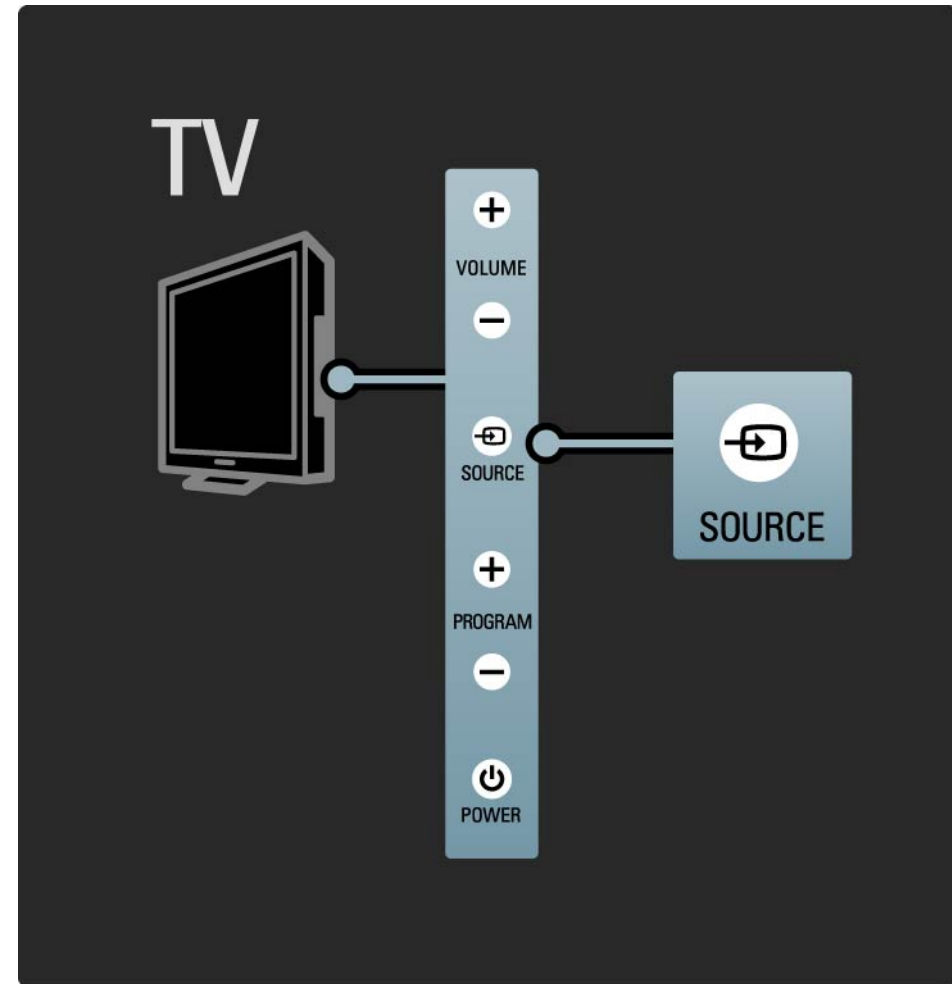

1.2.6 IR-érezkelő

A távvezérlőt mindig a TV-készülék elején található infravörös érzékelő felé irányítsa.

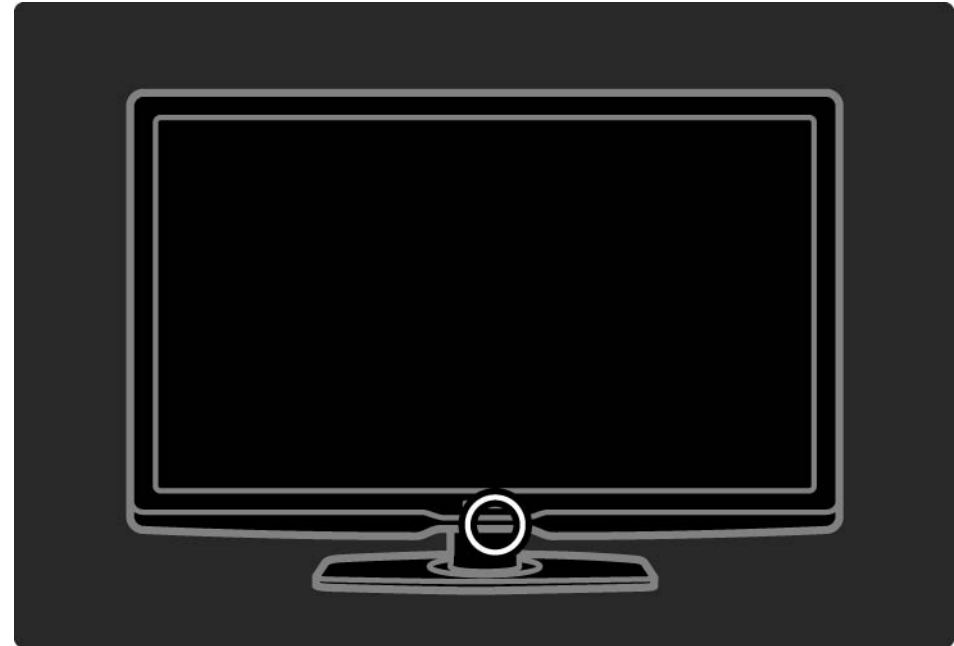

1.3.1 VESA-információk

Ez a televízió alkalmas VESA-szabványú falra szerelésre. A tartószerkezet nem tartozék. Vásárlásakor használja az alábbi VESA-kódot.

42" / 107cm VESA MIS-F 300, 300, 6

47" / 119cm VESA MIS-F 300, 300, 6

52" / 132cm VESA MIS-F 400, 400, 8

A TV falra szerelésekor minden esetben használja a TV hátulján található 4 rögzítési pont mindegyikét. A képen megadott hosszúságú csavart használjon.

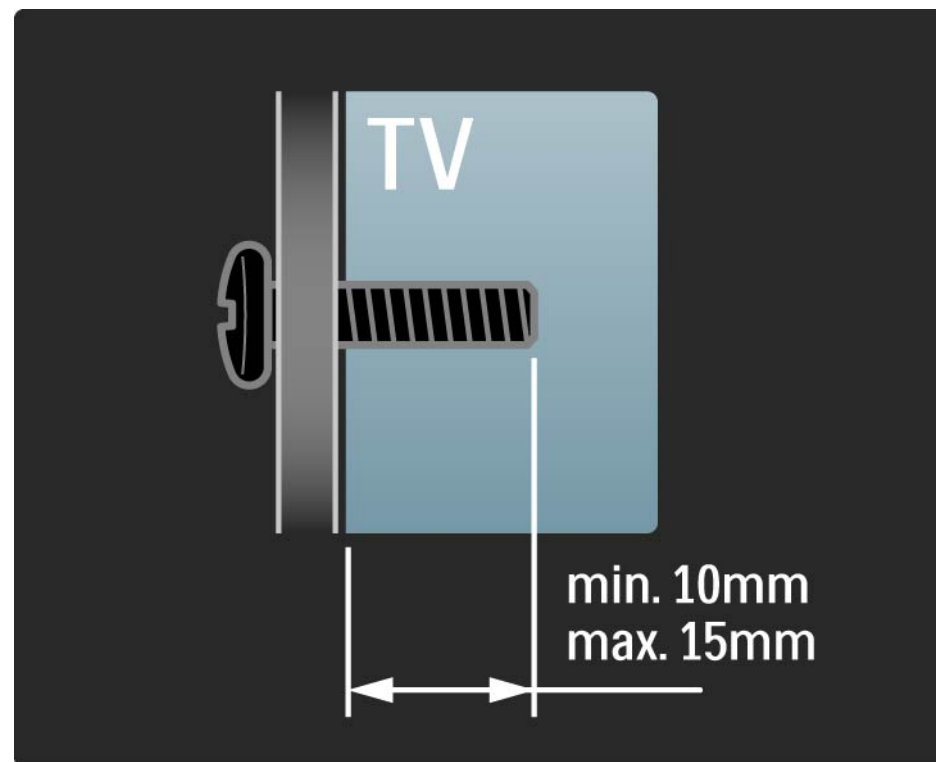

1.3.2 A TV-állvány leszerelése

Mielőtt leemeli a TV-t az állványról, csavarja ki a TV-készülék hátoldalán található 4 csavart.

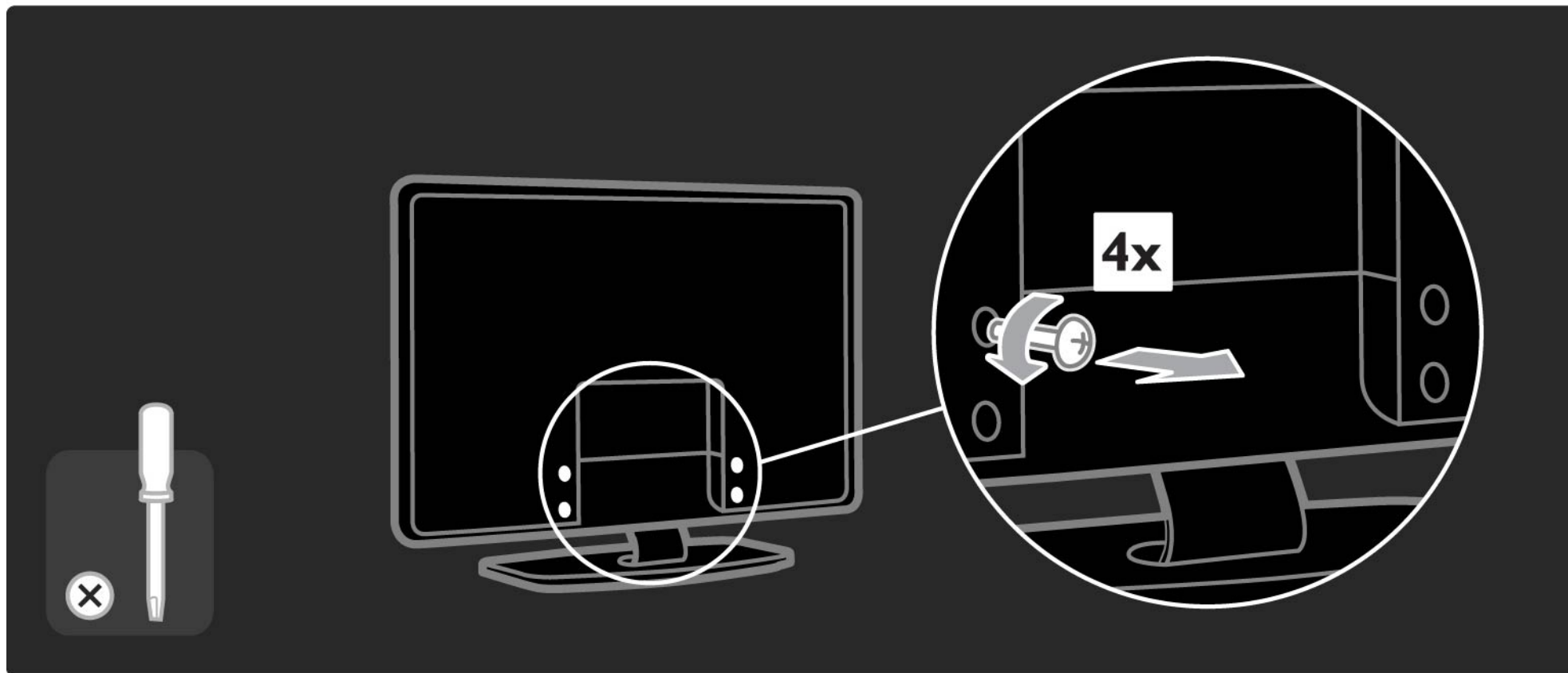

1.4.1 Nagyfelbontású LCD-kijelző

Ez a TV-készülék full High Definition (HD) kijelzővel rendelkezik: 1920x1080p, teljes HD-felbontás, a HD-források legmagasabb felbontása.

A kijelző a progresszív letapogatásnak köszönhetően ragyogó, villogásmentes képet nyújt, optimális fényerő és kiváló színek mellett.

Ahhoz azonban, hogy élvezni tudja a HD TV nyújtotta előnyöket, először nagyfelbontású programokra van szükség. Amennyiben nem HD-műsort néz, a képminőség a normál TV-nek felel meg.

Lásd: Bevezetés > Figyelem! > Élvezze a HD TV nyújtotta előnyöket

1.4.2 Ambilight

Az Ambilight világítás a TV-készülék hátoldaláról a falra sugároz. Ennek az innovatív technológiának köszönhetően a készülék automatikusan a TV képeinek megfelelően szabályozza a színt és a fényerőt.

Ez eddig nem látott televíziózási élményt nyújt. A fénynek köszönhetően kevésbé kell erőltetnie szemét, így még nagyobb kikapcsolódást jelent a TV-nézés.

Az Ambilight funkcióval kapcsolatosan lásd: A TV-készülék használata.

1.4.3 DVB-T és DVB-C beépített tuner

A hagyományos analóg TV-adásokon kívül a készülék alkalmas digitális földfelszíni (DVB-T), sőt egyes országokban digitális kábeltelvíziós (DVB-C) és rádióadások vételére is.

A DVB (Digital Video Broadcasting) jobb kép- és hangminőséget eredményez.

Egyes szolgáltatóknál több audio (hang) és/vagy teletext nyelv is elérhető.

Ellenőrizze, hogy a TV támogatja-e a DVB-T vagy DVB-C lehetőséget országában. Lásd a TV hátulján lévő „Digital TV Country Compatibility” címkét.

1.4.4 Műsorfüzet

A műsorfüzet a képernyőn megjelenő útmutató, amely a beütemezett digitális TV-adásokat mutatja be. A műsorfüzetet a digitális adást sugárzó szolgáltatók vagy a Net TV online szolgáltatása biztosítja. Elolvashatja a program rövid leírását; beállíthatja, hogy üzenetet kapjon a műsor kezdetéről, illetve műfaj szerint válogathat a műsorok közül.

Lásd: További információk... > Műsorfüzet.

1.4.5 Vezeték nélküli hálózat

Egyszerűen csak csatlakoztatnia kell a TV-készüléket az otthoni vezeték nélküli hálózathoz. Nincs szükség hálózati kábelre. Élvezze a számítógépén tárolt képeket, videókat és zeneszámokat a nagy képernyőn.

Lásd: Beállítás > Hálózat.

1.4.6 Net TV

Csatlakoztassa TV-készülékét a Net TV-hez.

A Net TV kezdőoldalán TV-készülékéhez optimalizált filmeket, képeket, zeneszámokat, tájékoztató-szórakoztató anyagokat, játékokat stb. talál.

A Net TV szolgáltatásainak igénybevételéhez csatlakoztassa a TV-készüléket egy internethez csatlakozó útválasztóhoz.

A Net TV-vel kapcsolatos további információkhoz lásd: A TV-készülék használata > Tallózás a Net TV-n.

Az útválasztóhoz való csatlakozással kapcsolatosan további tájékoztatásért lásd: Beállítás > Hálózat.

1.4.7 Scenea

A Scenea funkcióval lehetősége van egy fénykép háttérképként történő beállítására. Használja fényképgyűjteménye bármelyik darabját, és hozza létre saját falfestményeit.

Tekintse meg a [További információk ..](#) > Scenea fejezetet.

USB és PC hálózati csatlakozás

Saját multimédiás fájljait (fényképek, zeneszámok, videók stb.) a TV-készülék oldalán található USB-csatlakozó segítségével tekintheti meg vagy játszhatja le.

Csatlakoztassa a TV-készüléket az otthoni számítógépes hálózathoz, és adja át magát a számítógépen tárolt multimédiás fájlok élvezetének.

1.4.8 Távvezérlő segéd

A TV-készülékhez mellékelt távvezérlő segéd, amelynek segítségével üzemeltethet egyéb készülékeket is, mint például Philips vagy más márkájú DVD-lejátszót és -felvevőt, digitális vevőkészüléket (STB) vagy házimozirendszert (HTS).

A Távvezérlő segéddel kapcsolatosan további információkért lásd: A TV-készülék használata > Távvezérlő > Univerzális távvezérlés beállítása.

1.5.1 A képernyőn

Ön jelenleg a beépített felhasználói útmutatót olvassa.

Ez az útmutató minden szükséges információt tartalmaz televíziókészülékének beállításához és üzemeltetéséhez.

Az útmutató megnyitásához és bezárásához használja a távvezérlő sárga  gombját.

Mielőtt végrehajtaná az utasításokat, zárja be az útmutatót a sárga  gomb segítségével.

Az útmutató következő megnyitásakor azon az oldalon nyílik meg, amelyiknél bezárta.

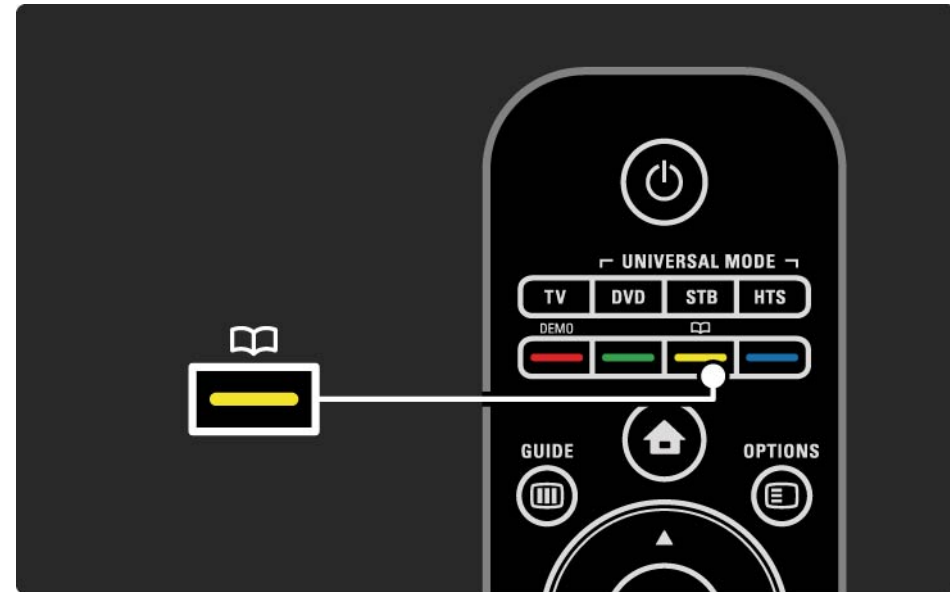

1.5.2 Internet

Az interneten az útmutató kinyomtatható változatát is megtalálhatja.

Olvassa el az útmutatót a www.philips.com/support webhelyen, vagy nyomtassa ki.

2.1.1 Távvezérlő áttekintése

1/6

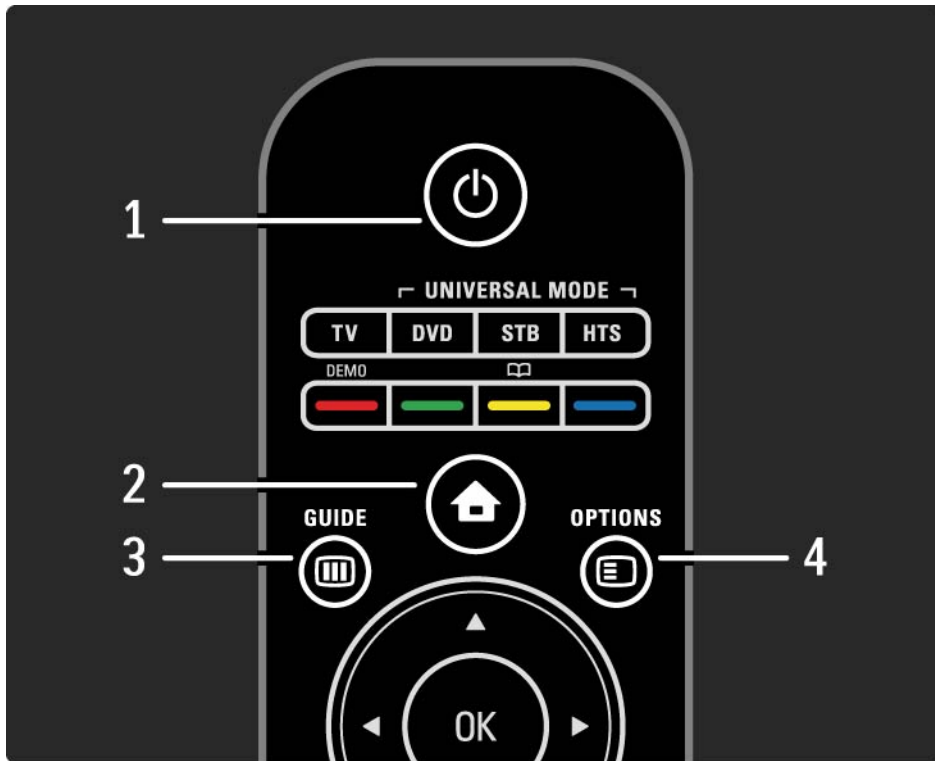

1 Készzenlét

A készülék bekapcsolása, illetve készzenléti módba kapcsolása.

2 Főoldal

A Főoldal menü megnyitása vagy bezárása.

3 Guide

A műsorfüzet megnyitása vagy bezárása. A multimédiás tartalom böngészésére szolgáló tartalomlista megnyitása vagy bezárása.

4 Options

Az elérhető beállításokat tartalmazó opciós menü megnyitása vagy bezárása.

...

2.1.1 Távvezérlő áttekintése

2/6

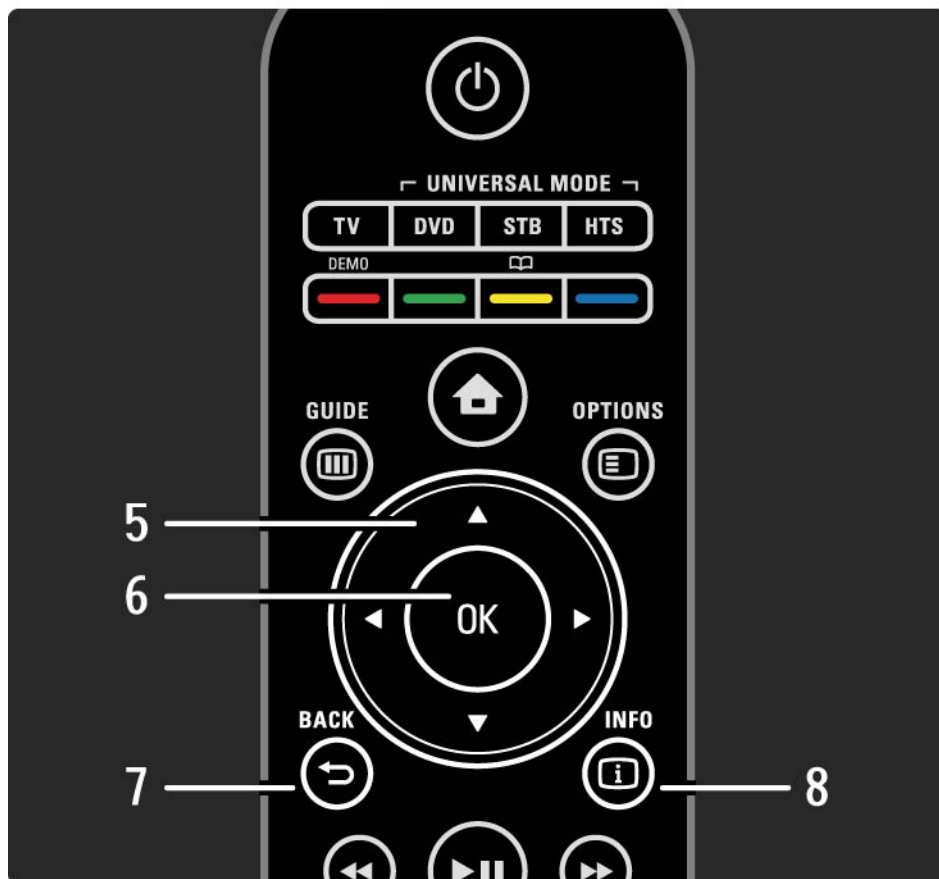

5 Navigációs gomb

Navigálás fel, le, balra, illetve jobbra.

6 OK gomb

A csatornaáttekintés megnyitása vagy bezárása.

A kiválasztás aktiválása.

7 Back ↩

Visszalépés vagy kilépés a menüből a beállítás módosítása nélkül.

Visszatérés az előző TV-csatornára vagy az előző teletext oldalra.

Visszatérés az előző Net TV oldalra.

8 Info ⓘ

A csatornával vagy a műsorral kapcsolatos információk megnyitása (ha van).

...

2.1.1 Távvezérlő áttekintése

3/6

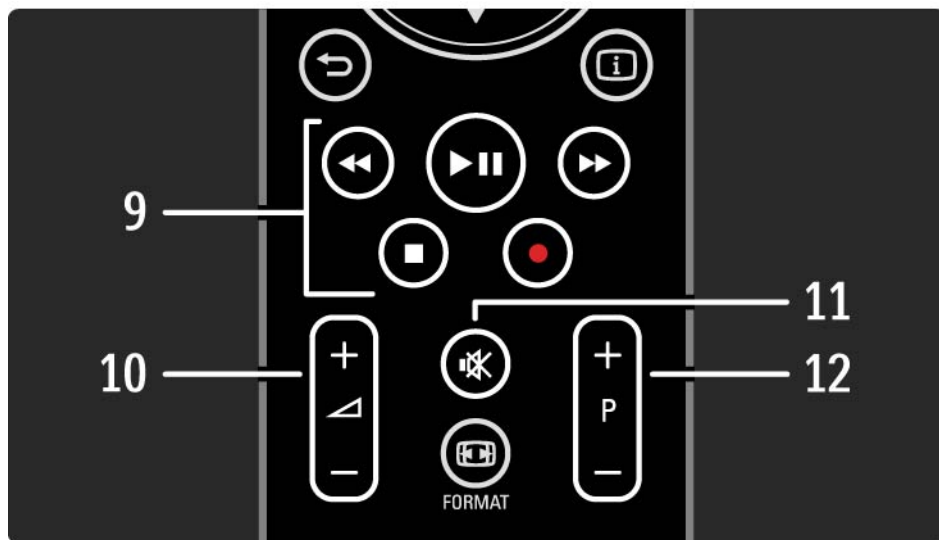

9 Audio- és videogombok ◀, ▶, ▶▶, ■, ●

Multimédiás fájlok lejátszása.

Az EasyLink HDMI-CEC kapcsolattal csatlakoztatott lemezlejátszók vezérlése.

10 Hangerő ▲

A hangerőszint beállítása.

11 Némítás 🔊

A hang némítása, illetve visszakapcsolása.

12 Csatorna/program fel- vagy leváltása

Váltás a következő vagy az előző csatornára a csatornalistában.

Váltás az előző vagy a következő teletext oldalra.

...

2.1.1 Távvezérlő áttekintése

4/6

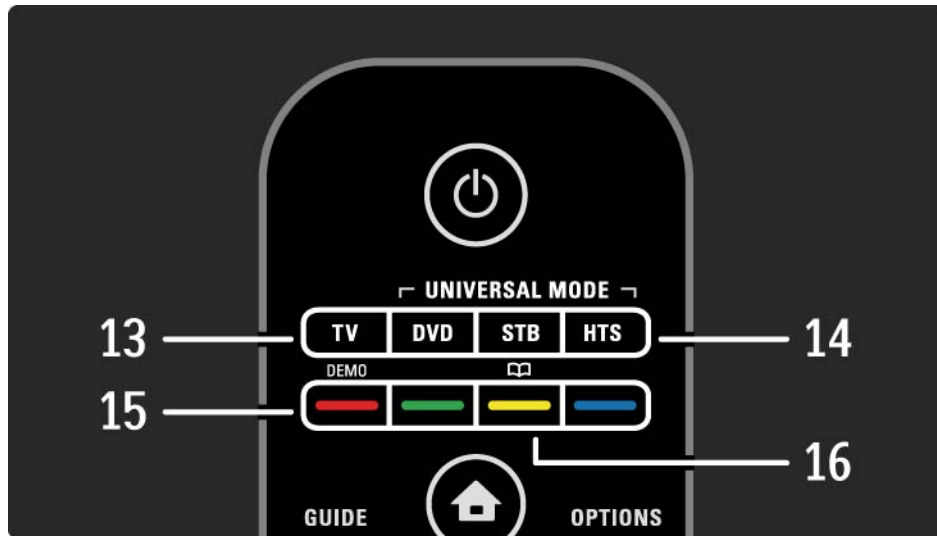

13 TV gomb

A távvezérlő beállítása a TV vezérléséhez.

14 DVD, STB és HTS gomb

A Távvezérlő segéd gombjai.

15 Színes gombok

Teletext oldalak egyszerű kiválasztása.

A Demo menü megnyitása vagy bezárása (vörös gomb).

16 útmutató  (sárga gomb)

Az útmutató megnyitása vagy bezárása

...

2.1.1 Távvezérlő áttekintése

5/6



17 Format 

Képformátum kiválasztása.

18 Net TV

A Net TV kezdőlapjának megnyitása vagy bezárása.

19 Teletext

A teletext funkció be- vagy kikapcsolása.

20 Disc menu

Bekapcsolt, HDMI EasyLink csatlakozással rendelkező lemezlejátszó menüjének megjelenítése.

...

2.1.1 Távvezérlő áttekintése

6/6

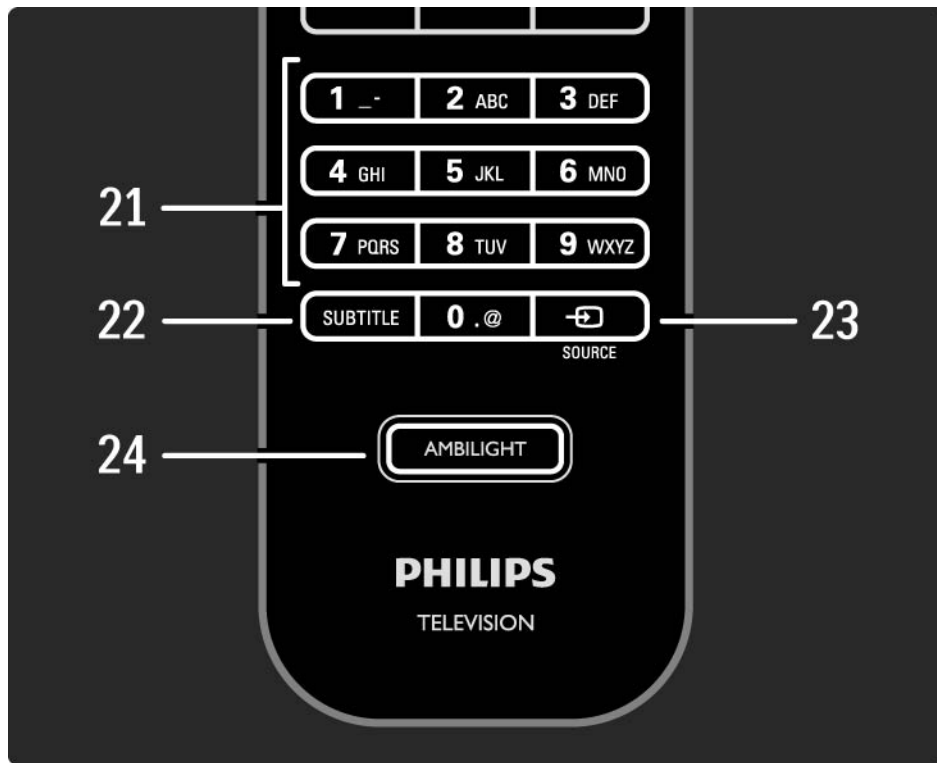

21 Számgombok

A TV-csatorna kiválasztása vagy számok megadása.

22 Subtitle

A felirat menü be- és kikapcsolására szolgál.

23 Source

A csatlakoztatott eszköz kiválasztása a forráslistából.

24 Ambilight

Az Ambilight be- és kikapcsolása.

2.1.2 Távvezérlő segéd

1/4

A TV-készülék távvezérlőjével más eszközöket (pl. DVD-lejátszót, Philips vagy más márkájú házimozirendszert) is működtethet.

Az adott készülék TV-távvezérlőről működtetéséhez be kell állítani az univerzális üzemmód gombjait az adott készülékhez.

A beállítást követően az univerzális mód gombja beállítja a távvezérlőt az adott készülék működtetésére, de a TV-készülék nem vált át.

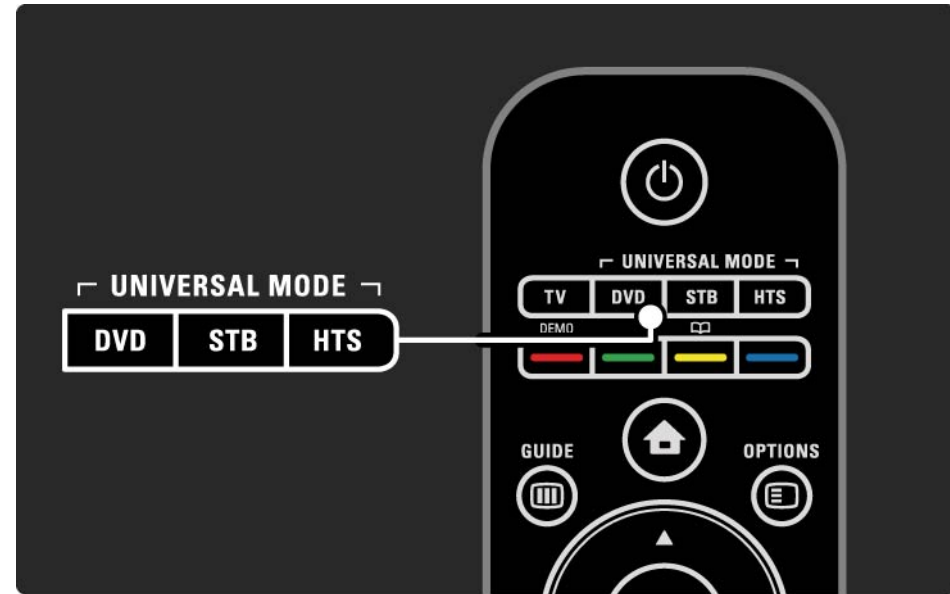

...

2.1.2 Távvezérlő segéd

2/4

DVD, STB vagy HTS gomb

A DVD gomb használatával vezérelheti a DVD-lejátszót vagy Blu-ray lemez lejátszót, az STB gombbal beltéri egységeket vagy digitális kábeltelevízió-vevő készüléket, a HTS gombbal pedig a házimozi rendszert.

Amíg a gomb villog, a távvezérlő megfelelő gombja segítségével vezérelheti az adott készülékeket.

A normál TV-vezérléshez a TV gombbal térhet vissza.

Ha 30 másodpercig a távvezérlő egyik gombját se nyomja meg, a távvezérlő visszavált normál TV-vezérlésre.

Adott eszköz beállítása

Az Univerzális mód gombjainak a Főoldal menüben történő beállításához nyomja meg a  > Beállítás > Installálás > Távvezérlő segéd elemet, majd az OK gombot.

Kövesse a képernyőn megjelenő utasításokat.

A TV megfelelő RC-kódot keres az Ön készülékéhez. Ha megvan a kívánt RC-kód, kipróbálhatja a távvezérlő gombjait az adott készülékhez. Amennyiben nem minden gomb működik megfelelően, folytassa a keresést.

Előfordulhat, hogy egyes készülékek esetén nem áll rendelkezésre megfelelő RC-kód.

...

2.1.2 Távvezérlő segéd

Kézi beállítás

Az univerzális mód gombjának beállításához kézzel is megadhatja a távvezérlőkódot. Keresse meg a megfelelő távvezérlőkódot a felhasználói kézikönyv Univerzális távvezérlőkódok listája fejezetében. A listában keresse ki a megfelelő készülék típusát és márkáját. Néhány termékhez több távvezérlőkód is elérhető. A kézi beállítás elvégzése után próbálja ki a beállított gombokat a készüléken. Ha a készülék nem reagál, vagy nem működik megfelelően, és a termékhez több távvezérlőkód is rendelkezésre áll, ismételje meg a kézi beállítást egy másik távvezérlőkóddal.

Az RC-kód kézi megadása

1 Nyomja meg a DVD, STB vagy HTS gombok közül azt az univerzális módban használható gombot, amelyet be kíván állítani, és tartsa nyomva az OK gombbal együtt 4 másodpercig. Egy másodpercre mind a négy gomb felvillan, de a beállítani kívánt gomb tovább világít.

2 Adja meg a 4 számjegyű RC-kódot, amelyet a listában talált.

3 A kód elfogadása után mind a 4 gomb felvillan háromszor. Ha olyan kódot adott meg, amely nem létezik, minden gomb felvillan 2 másodpercre. Ismét megadhatja a kódot.

4 Ha a kód el lett fogadva, az univerzális mód gombja beállításra kerül.

...

2.1.2 Távezérlő segéd

4/4

Figyelem

Az elemeket ne vegye ki 5 másodpercnél hosszabb időre a távezérlőből, mert a benne tárolt univerzális távezérlőkódok elveszhetnek. Arra is ügyeljen, hogy az elemcsere során ne nyomja meg a távezérlő gombjait.

Az elemek selejtezésekor az előírt módon járjon el.
További információk: Bevezetés > Figyelem! > A használat befejezése.

2.1.3 Univerzális távvezérlőkódok listája

1/26

A Kézi beállítás segítségével adja meg az RC-kódot a listából. Lásd: A TV-készülék használata > Távvezérlő > Univerzális távvezérlő kódok listája, Kézi beállítás.

Először keresse ki a DVD- vagy a Blu-ray lemezjátszó RC-kódját a DVD-kódlistából a DVD gomb beállításához.

Az STB gomb beállításához lásd a digitális vevőkészülék vagy a műholdvevő készülék listáit. A HTS gomb beállításához lásd a házimozirendszer listáját.

Jegyezze fel a márka és az eszköz kódjait, zárja be az útmutatót, majd próbálja ki egyesével a kódokat, amíg nem sikerül a beállítás.

DVD-kódok

DVD-lejátszó, DVD-felvevő, DVD-R HDD, Blu-ray lejátszó.

Philips - 0000, 0001, 0002, 0003, 0004, 0005, 0006, 0007, 0008, 0009, 0010, 0012, 0064, 0065, 0066, 0067, 0094, 0098, 0103, 0122, 0131, 0132, 0140, 0143, 0144, 0170, 0174, 0175, 0177, 0180, 0190, 0206, 0240, 0255, 0264, 0287, 0293, 0295, 0296, 0302, 0309, 0316, 0317, 0318, 0325, 0327, 0333, 0334

Philips Magnavox - 0094

4Kus - 0287

Acoustic Solutions - 0011

AEG - 0135

2.1.3 Univerzális távvezérlőkódok listája

2/26

Airis - 0290

Aiwa - 0113, 0163, 0312, 0343

Akai - 0097

Akura - 0281

Alba - 0112, 0121, 0124, 0127, 0138

Alize - 0285

Amitech - 0135

AMOi - 0225

AMW - 0114, 0354

Andersson - 0355

Apex - 0107

Asono - 0290

ATACOM - 0290

Avious - 0288

Awa - 0114

Bang and Olufsen - 0291

Basic Line - 0356

CAT - 0272, 0273

Celestron - 0363

Centrex - 0158

Centrum - 0273, 0364

Baze - 0288

BBK - 0290

Bellagio - 0114

Best Buy - 0277

Boghe - 0289

BOSE - 0352, 0353, 0357, 0358, 0359,
0360, 0361, 0362

Bosston - 0271

Brainwave - 0135

Brandt - 0047, 0145, 0264

Britannia - 0268

Bush - 0121, 0127, 0134, 0169, 0176,
0265, 0267, 0275, 0279, 0288

Cambridge Audio - 0270

CGV - 0135, 0270

Cinetec - 0114

CineVision - 0278

Classic - 0104

Clatronic - 0275, 0288, 0365

Coby - 0284

Conia - 0265

Continental Edison - 0114

Crown - 0135, 0145

Crypto - 0280

C-Tech - 0142

CVG - 0135

CyberHome - 0061, 0062, 0063

Daenyx - 0114

Daewoo - 0092, 0114, 0135, 0186,
0193, 0195, 0348

Dalton - 0283

Dansai - 0135, 0269

Daytek - 0114, 0133, 0366

Dayton - 0114

DEC - 0275

Decca - 0135

Denon - 0118, 0205, 0209, 0214

Denon - 0118, 0205, 0209, 0214

2.1.3 Univerzális távvezérlőkódok listája

3/26

Denver - 0124, 0203, 0275, 0281, 0284	Enzer - 0266	GVG - 0135
Denzel - 0266	Euroline - 0370	H and B - 0275, 0276
Desay - 0274	Finlux - 0135, 0270, 0288, 0371	Haaz - 0142, 0270
Diamond - 0142, 0270	Fintec - 0135, 0372	Harman/Kardon - 0350
Digitor - 0282Digix Media - 0367	Fisher - 0102	HiMAX - 0277
DK Digital - 0134, 0300	Futronic - 0373	Hitachi - 0022, 0095, 0106, 0121, 0172, 0188, 0202, 0218, 0266, 0277, 0311
Dmtech - 0091, 0368	Gericom - 0158	Hoehner - 0290
Dual - 0266, 0369	Giec - 0289	Home Tech Industries - 0290
DVX - 0142	Global Solutions - 0142	Humax - 0221
Easy Home - 0277	Global Sphere - 0142	Hyundai - 0224, 0286, 0374
Eclipse - 0270	Go Video - 0095	Infotech - 0375
E-Dem - 0290	GoldStar - 0033	Innovation - 0099, 0100, 0106
Electrohome - 0135	Goodmans - 0085, 0112, 0121, 0127, 0158, 0171, 0200, 0216, 0239, 0246, 0275, 0279, 0289	Jamo - 0376
Elin - 0135	Graetz - 0266	JBL - 0377
Elta - 0093, 0135, 0152, 0285	Grundig - 0098, 0158, 0162, 0173	Jeutech - 0271
Eltax - 0297, 0366	Grunkel - 0135, 0286	
Emerson - 0101		

2.1.3 Univerzális távvezérlőkódok listája

4/26

JVC - 0054, 0055, 0056, 0057, 0058,
0059, 0060, 0079, 0080, 0081, 0082,
0141, 0153, 0157, 0161, 0164, 0165,
0166, 0167, 0247, 0248, 0249, 0250,
0251, 0252, 0253, 0254, 0264, 0301,
0337

Kansai - 0284

KEF - 0378

Kennex - 0135

Kenwood - 0159, 0220, 0308, 0379

KeyPlug - 0135

Kiiro - 0135

Kingavon - 0275

Kiss - 0266, 0276

Koda - 0275

KXD - 0277

Lawson - 0142

Lecson - 0269

Lenco - 0135, 0275, 0288

Lenoxx - 0380

LG - 0031, 0032, 0033, 0071, 0101,
0117, 0137, 0204, 0229, 0234, 0258,
0313, 0329, 0330, 0331, 0336

Life - 0099, 0100

Lifetec - 0099, 0100, 0106

Limit - 0142

Linn - 0381

Liteon - 0287

Loewe - 0098, 0175, 0213, 0382

LogicLab - 0142

Lumatron - 0383

Luxor - 0158

Magnavox - 0264, 0275, 0293

Magnex - 0288

Magnum - 0106

Majestic - 0284

Marantz - 0009, 0103, 0211, 0212

Marquant - 0135

Matsui - 0145, 0235

MBO - 0110

Mecotek - 0135

Mediencom - 0268

Medion - 0099, 0100, 0106, 0279,
0384

Metz - 0096

MiCO - 0270, 0289, 0385

Micromaxx - 0099, 0100, 0106

Micromedia - 0264

Micromega - 0009

Microstar - 0099, 0100, 0106

Minoka - 0135

Minowa - 0288

Mirror - 0279

Mivoc - 0386

Mizuda - 0275, 0277

2.1.3 Univerzális távvezérlőkódok listája

5/26

Monyka - 0266

Mustek - 0104, 0112, 0304

Mx Onda - 0270

Mystral - 0286

NAD - 0109, 0387

Naiko - 0135, 0158

Nakamichi - 0111, 0388

Neufunk - 0266

Nevir - 0135

Next Base - 0226

NU-TEC - 0265

Omni - 0268

Onkyo - 0215, 0264, 0293

Oopla - 0287

Optim - 0269

Optimus - 0294

Orava - 0275

Orbit - 0114

Orion - 0176

Oritron - 0100

P and B - 0275

Pacific - 0142

Palladium - 0389

Palsonic - 0267

Panasonic - 0026, 0027, 0028, 0029, 0030, 0118, 0120, 0125, 0126, 0128, 0129, 0130, 0189, 0201, 0241, 0243, 0244, 0245, 0259, 0260, 0261, 0298, 0303, 0319, 0320, 0321, 0322, 0323, 0326, 0335, 0342, 0344

peeKTON - 0290, 0390

Pensonic - 0227

Phonotrend - 0288

Pioneer - 0034, 0035, 0036, 0037, 0038, 0039, 0040, 0072, 0073, 0074, 0075, 0096, 0115, 0119, 0154, 0155, 0156, 0191, 0192, 0196, 0197, 0198, 0236, 0294, 0314, 0332

Pointer - 0135

Polaroid - 0222

Portland - 0135

Powerpoint - 0114

Proline - 0158

Promax - 0223

Prosonic - 0135, 0284

Provision - 0275

Raite - 0266

REC - 0267, 0268

RedStar - 0135, 0281, 0284, 0391

Reoc - 0142

2.1.3 Univerzális távvezérlőkódok listája

6/26

Revoy - 0276

Rimax - 0285

Roadstar - 0121, 0267, 0275

Ronin - 0114

Rowa - 0158, 0265

Rowsonic - 0273

Saba - 0047, 0145

Sabaki - 0142

Saivod - 0135

Sampo - 0105

Samsung - 0022, 0023, 0024, 0025,
0076, 0077, 0078, 0095, 0123, 0136,
0151, 0184, 0194, 0207, 0217, 0307,
0340, 0341, 0349

Sansui - 0135, 0142, 0270, 0392

Sanyo - 0147, 0150, 0181, 0185, 0306

ScanMagic - 0112

Scientific Labs - 0142

Scott - 0124, 0283

Seeltech - 0290

SEG - 0090, 0114, 0121, 0142, 0179,
0266

Sharp - 0099, 0109, 0149, 0168, 0178,
0199, 0210, 0230, 0231, 0256, 0257,
0262

Sherwood - 0108

Sigmatek - 0277, 0290

Silva - 0281

Singer - 0142, 0270

Skymaster - 0104, 0142

Skyworth - 0281

Slim Art - 0135

SM Electronic - 0142

Sontech - 0286

Sony - 0013, 0014, 0015, 0016, 0017,
0018, 0019, 0020, 0021, 0068, 0069,
0070, 0113, 0116, 0139, 0146, 0148,
0183, 0232, 0242, 0299, 0305, 0310,
0324, 0328, 0346

Soundmaster - 0142

Soundmax - 0142

Spectra - 0114

Standard - 0142

Star Cluster - 0142

Starmedia - 0275, 0290

Sunkai - 0135

Supervision - 0142

Synn - 0142

T.D.E. Systems - 0286

T+A - 0393

Tatung - 0135

2.1.3 Univerzális távvezérlőkódok listája

7/26

TCM - 0023, 0099, 0100, 0106, 0292, 0397

Teac - 0096, 0142, 0208, 0265, 0394

Tec - 0281

Technics - 0118

Technika - 0135, 0288

Telefunken - 0273

Tensai - 0135

Tevion - 0099, 0100, 0106, 0142, 0283

Thomson - 0046, 0047, 0048, 0049, 0050, 0051, 0052, 0053, 0083, 0084, 0233, 0263, 0339, 0347

Tokai - 0266, 0281

Top Suxess - 0290

Toshiba - 0012, 0041, 0042, 0043, 0044, 0045, 0086, 0087, 0088, 0089, 0094, 0182, 0187, 0219, 0237, 0238, 0264, 0293, 0345

TRANS-continents - 0114, 0288

Transonic - 0288

Trio - 0135

TruVision - 0277

TSM - 0290

Umax - 0285

Union - 0351

United - 0288

Universum - 0395

Viewmaster - 0290

Vtrek - 0280

Waitec - 0290

Welltech - 0289

Wharfedale - 0142, 0270

Wintel - 0271

Woxter - 0285, 0290

Xbox - 0048

Xenon - 0228

Xlogic - 0135, 0142

XMS - 0135, 0267

Xoro - 0289, 0396

Yakumo - 0158

Yamada - 0114, 0158, 0285, 0287

Yamaha - 0009, 0118, 0120, 0315, 0338

Yamakawa - 0114, 0266

Yukai - 0112, 0160

Zenith - 0101, 0264, 0293

2.1.3 Univerzális távvezérlőkódok listája

8/26

STB

Digitális vevőkészülék

STB-kódok

Philips - 0432, 0436, 0437, 0439, 0506

ABC - 0448

ADB - 0461, 0462

Alcatel - 0463, 0540

Allegro - 0464

Amstrad - 0431, 0449

Andover - 0452

Arcon - 0431

Atlanta - 0465

Auna - 0466

Axis - 0431

BBT - 0467

Belgacom TV - 0468

Bell Atlantic - 0453

Birmingham Cable Communications
- 0451

British Telecom - 0448

BT Cable - 0448

Cabletime - 0538

Clyde - 0454

Clyde Cablevision - 0443

Comcrypt 0442, 0469

Connect TV - 0470

Coship - 0471

Cryptovision - 0444, 0472

Daehan - 0473

Decsat - 0474

Digi1 - 0475

Eastern - 0476

Electricord - 0477

Electus - 0455

Fastweb - 0478

Fidelity - 0431

Filmnet - 0442

Filmnet Cablecrypt - 0445, 0539

Filmnet Comcrypt - 0445

Finlux - 0434

Foxtel - 0449

France Telecom - 0437, 0439, 0479

Freebox - 0450, 0480

GC Electronics - 0481

GE - 0482

GEC - 0443, 0454

General Instrument - 0433, 0448,
0483

Golden Channel - 0461

Gooding - 0432

Grundig - 0431, 0432

Hirschmann - 0434

2.1.3 Univerzális távvezérlőkódok listája

9/26

Hitachi - 0484

HomeChoice - 0441, 0485

Humax - 0486, 0487

HyperVision - 0435

ITT Nokia - 0434

Jerrold - 0433, 0448, 0536

Jiuzhou - 0488

JVC - 0432

Kabel Deutschland - 0489, 0490

Kansalaisboksi - 0491

LG Alps - 0492

Macab - 0439

Maestro - 0493

Magnavox - 0494

Maspro - 0432

Matav - 0462

Matsui - 0432

Maxdome - 0489

Medion - 0495

Minerva - 0432

Mnet - 0442, 0539

Mood - 0496

Motorola - 0497

Movie Time - 0447

Mr Zapp - 0439

Multichoice - 0442

NEC - 0498

Neuf Telecom - 0533

Nokia - 0434, 0499

Noos - 0439

Northcoast - 0500

Novaplex - 0501

Now - 0502

NTL - 0456

Omniview - 0503

Ono - 0457, 0504

Orange - 0534

Pace - 0535

Pacific - 0505

Palladium - 0432

Pioneer - 0431

Prelude - 0507

Protelcon - 0508

PVP Stereo Visual Matrix - 0536

Regency - 0509

Sagem - 0439

Samsung - 0440, 0502

SAT - 0431

Satbox - 0458

Satel - 0459

Scientific Atlanta - 0446

Seam - 0510

Sharp - 0511

SingTel - 0512

2.1.3 Univerzális távvezérlőkódok listája

10/26

SkyCable - 0513

Skyworth - 0514

Starcom - 0448

Stargate - 0515

Stellar One - 0516

TaeKwang - 0517

Tandy - 0518

Tatung - 0519

Teknika - 0520

Tele+1 - 0442, 0445, 0539

Telefonica - 0460

Telegent - 0521

Telenet - 0522

Telepiu - 0442, 0539

Thomson - 0438

Timeless - 0476

Tiscali - 0523

Tocom - 0524

Torx - 0448

Tudi - 0435

Uniden - 0525

United Cable - 0536

Universal - 0526

Universum - 0432, 0434

Videoway - 0537

VideoWorks - 0527

Vidtech - 0528

Viewstar - 0529

Vision - 0530

Visionetics - 0531

Visiopass - 0434, 0437, 0439

Wittenberg - 0431

Zenith - 0532

STB

Műholdvevő készülék

STB-kódok

Philips - 0000, 0001, 0002, 0008, 0020, 0054, 0065, 0069, 0070, 0072, 0075, 0077, 0111, 0119, 0136, 0140, 0144, 0155, 0156, 0159, 0163, 0165, 0388, 0390, 0391, 0392, 0396, 0410, 0412, 0420, 0422, 0423, 0427

AB Sat - 0163, 0164, 0173, 0425

Action - 0187

ADB - 0175, 0188

Aegir - 0189

AGS - 0163

Akai - 0054, 0391

Akura - 0190

2.1.3 Univerzális távvezérlőkódok listája

11/26

Alba - 0015, 0019, 0020, 0021, 0023, 0044, 0067, 0164, 0234, 0412

Aldes - 0021, 0023, 0024, 0234, 0395

Allantide - 0191

Allegro - 0192

Allsat - 0040, 0054, 0193, 0384, 0390, 0391

Allsonic - 0010, 0023, 0028, 0395, 0402

Alltech - 0164, 0414

Alpha - 0391

Altai - 0403

Amino - 0194

Amitronica - 0164

Ampere - 0153, 0403

Amstrad - 0026, 0055, 0074, 0108, 0153, 0158, 0164, 0169, 0195, 0394, 0399, 0403, 0415, 0417, 0421, 0426

Amway - 0196

Anglo - 0164

Ankaro - 0010, 0023, 0028, 0164, 0197, 0392, 0395, 0402

AntSat - 0198

Anttron - 0019, 0023, 0390, 0412

AnySat - 0199

Apollo - 0019

Arcon - 0027, 0041, 0153, 0419

Arion - 0200

Ariza - 0201

Armstrong - 0026, 0391

Arrox - 0202

ASA - 0404

Asat - 0054, 0391

ASCI - 0203

ASLF - 0164

AST - 0031, 0204, 0397

Astacom - 0163, 0420

Aston - 0022, 0205

Astra - 0026, 0029, 0030, 0050, 0161, 0164, 0206, 0387, 0400, 0407

Astratec - 0207

Astro - 0010, 0023, 0024, 0028, 0033, 0155, 0156, 0158, 0161, 0208, 0388, 0402, 0412

Atlanta - 0209

AudioTon - 0023, 0040, 0412

Aurora - 0168, 0210

Austar - 0071, 0168, 0211

Avalon - 0403

Axiel - 0163

2.1.3 Univerzális távvezérlőkódok listája

12/26

Axil - 0212

Axis - 0010, 0028, 0030, 0036, 0401, 0402, 0407

B and K - 0213

Barcom - 0027

BeauSAT - 0212

BEC - 0214

Beko - 0215

Belgacom TV - 0216

Belson - 0217

Benjamin - 0218

Best - 0010, 0027, 0028, 0402

Best Buy - 0219

Big Brother - 0191

Blackbird - 0220

Blaupunkt - 0033, 0155, 0388

Blue Sky - 0164, 0169

Boca - 0026, 0050, 0153, 0164, 0221, 0378, 0410, 0416

Boom - 0222

BOSE - 0223

Boston - 0153, 0163, 0224

Brain Wave - 0035, 0398, 0419

Brandt - 0056

Broadcast - 0034, 0400

Broco - 0164, 0407

BSkyB - 0074, 0084, 0426

BT - 0066, 0163

BT Satellite - 0420

Bubu Sat - 0164

Bush - 0020, 0044, 0090, 0234, 0384, 0390

BVV - 0419

Cable Innovations - 0225

Cambridge - 0158, 0226, 0416

Camundosat - 0227

Canal Digital - 0176, 0180, 0181

Canal Satellite - 0005, 0156, 0396, 0427

Canal+ - 0156, 0228

CCI - 0229

cello - 0230

CellularVision - 0231

Century - 0232

CGV - 0233

Channel Master - 0021, 0234

Chaparral - 0052, 0235

CHEROKEE - 0163, 0173

Chesley - 0212

Chess - 0154, 0160, 0164, 0221

Chili - 0236

Churchill - 0237

Citizen - 0238

2.1.3 Univerzális távvezérlőkódok listája

13/26

CityCom - 0020, 0037, 0071, 0152,
0161, 0165, 0423

Clatronic - 0035, 0398

Clemens Kamphus - 0046

CNT - 0024

Colombia - 0153

Columbia - 0153

COLUMBUS - 0043

Comag - 0153, 0221, 0239

Commander - 0392

Commlink - 0023, 0395

Comtec - 0036, 0395, 0401

Condor - 0010, 0028, 0161, 0240, 0402

Connexions - 0010, 0032, 0402, 0403

Conrad - 0010, 0152, 0153, 0158,
0161, 0402, 0409, 0410

Conrad Electronic - 0161, 0164

Contec - 0036, 0037, 0401, 0410

Continental Edison - 0241

Cosat - 0040

Coship - 0212

Crown - 0026, 0242

CyberHome - 0243

Cybermaxx - 0062

Cyrus - 0174

Daeryung - 0032

Daewoo - 0066, 0164, 0244

Dansat - 0384, 0390

D-Box - 0245, 0429

DDC - 0021, 0234

Decca - 0038

Delega - 0021

Demo - 0246

Dew - 0036, 0401

DGStation - 0086

Diamond - 0039

Digenius - 0247

Digitality - 0161, 0248

Digiline - 0249

DigiO2 - 0250

Digipro - 0170

DigiQuest - 0251

DigitAll World - 0252

Digiturk - 0253

Dilog - 0254

DiPro - 0212

Discoverer - 0154, 0160

Discovery - 0163

Diseqc - 0163

Diskxpress - 0027

Distratel - 0169

Distrisat - 0391

Ditristrad - 0040

2.1.3 Univerzális távvezérlőkódok listája

14/26

DNR - 0419	Elta - 0010, 0019, 0028, 0040, 0054, 0261, 0391, 0402	Eurosky - 0010, 0026, 0028, 0152, 0153, 0158, 0161, 0402
DNT - 0032, 0054, 0391, 0403	Emanon - 0019	Eurospace - 0042
Dong Woo - 0049	Emme Esse - 0010, 0028, 0046, 0162, 0402, 0428	Eurostar - 0026, 0152, 0161, 0162, 0165, 0430
Drake - 0041, 0255	Engel - 0164, 0262	Euskaltel - 0267
DStv - 0168, 0256	Ep Sat - 0020	Eutelsat - 0164
Dual - 0257	Erastar - 0263	Eutra - 0414
Dune - 0010, 0402	EURIEULT - 0013, 0108, 0169	Exator - 0019, 0023, 0412
Dynasat - 0162	Euro1 - 0264	Fast - 0268
DynaStar - 0258	Eurocrypt - 0387	Fenner - 0010, 0154, 0160, 0164
Echostar - 0032, 0164, 0173, 0403, 0427, 0428	Eurodec - 0060, 0265	Ferguson - 0020, 0060, 0114, 0384, 0390
EIF - 0259	Europa - 0158, 0161, 0391, 0392, 0410	Fidelity - 0158, 0394, 0415
Einhell - 0019, 0023, 0026, 0153, 0158, 0164, 0394, 0395	European - 0064	Finepass - 0269
Elap - 0163, 0164	Europhon - 0153, 0161	Finlandia - 0020, 0387
Electron - 0260	Europlus - 0266	Finlux - 0020, 0387, 0405, 0409
Elekta - 0024	Eurosat - 0026	FinnSat - 0036, 0060, 0270
Elsat - 0164, 0417		

2.1.3 Univerzális távvezérlőkódok listája

15/26

Flair Mate - 0164

Fortec Star - 0198

Foxtel - 0071, 0168, 0172

Fracarro - 0271, 0428

France Satellite/TV - 0043

Freecom - 0019, 0045, 0155, 0158

Freesat - 0108, 0414

FTE - 0047, 0402, 0410, 0416

FTEmaximal - 0010, 0164

Fuba - 0010, 0019, 0027, 0028, 0029, 0032, 0033, 0043, 0054, 0152, 0155, 0387, 0402, 0403

Fugionkyo - 0170

Fujitsu - 0182

Galaxi - 0027

Galaxis - 0010, 0023, 0028, 0030, 0036, 0040, 0044, 0059, 0071, 0127, 0152, 0168, 0395, 0401, 0402, 0407

Galaxisat - 0397

Gardiner - 0165

Gecco - 0272

General Instrument - 0273

Gensat - 0274

Geotrack - 0275

Globo - 0276

GMI - 0026

Goldbox - 0156, 0396, 0427

Golden Interstar - 0277

GoldStar - 0045

Gooding - 0159

Goodmans - 0015, 0016, 0020, 0044

Gould - 0278

Granada - 0387

Grandin - 0013, 0385

Grothusen - 0019, 0045

Grundig - 0020, 0023, 0033, 0055, 0074, 0099, 0100, 0101, 0109, 0133, 0148, 0155, 0158, 0159, 0168, 0169, 0388, 0399, 0422, 0426

G-Sat - 0390

Hanseatic - 0160, 0279, 0411

Haensel and Gretel - 0153, 0161

Hantor - 0019, 0035, 0049, 0398

Hanuri - 0024

Harting und Helling - 0046

Hase and Igel - 0419

Hauppauge - 0089, 0113

Heliocom - 0161, 0280

Helium - 0161

Hinari - 0021, 0234, 0390

2.1.3 Univerzális távvezérlőkódok listája

16/26

Hirschmann - 0010, 0033, 0046, 0098,
0108, 0155, 0158, 0161, 0163, 0388,
0403, 0404, 0406, 0409

Hisawa - 0035, 0398

Hitachi - 0020, 0281

Hivion - 0282

HNE - 0153

Homecast - 0283

Houston - 0040, 0284, 0392

Humax - 0011, 0012, 0050, 0071,
0085, 0086, 0094, 0097, 0121, 0122,
0123, 0124, 0128, 0129, 0149

Huth - 0023, 0026, 0034, 0035, 0036,
0040, 0046, 0153, 0161, 0171, 0392,
0395, 0398, 0400, 0401, 0410

Hypson - 0013

ID Digital - 0071

Imex - 0013

Imperial - 0044

Ingelen - 0108

Innovation - 0028, 0059, 0062

InOutTV - 0285

International - 0153

Interstar - 0170

Intertronic - 0026, 0286

Intervision - 0040, 0161, 0413

Inverto - 0287

InVideo - 0179

IRTE - 0288

ITT Nokia - 0020, 0387, 0404, 0409,
0429

Janeil - 0289

Jazztel - 0290

Johansson - 0035, 0398

JOK - 0163, 0418, 0420

JSR - 0040

JVC - 0015, 0159, 0291

Kamm - 0164

Kaon - 0292

Kathrein - 0033, 0037, 0047, 0052,
0054, 0068, 0073, 0080, 0091, 0092,
0093, 0095, 0118, 0120, 0130, 0131,
0152, 0155, 0163, 0164, 0165, 0173,
0388, 0391, 0406, 0412, 0423

Kathrein Eurostar - 0152

Kenwood - 0176, 0293

Key West - 0153

Klap - 0163

Kolon - 0177

Konig - 0161, 0294

Kosmos - 0045, 0046, 0047, 0295,
0406

2.1.3 Univerzális távvezérlőkódok listája

17/26

KR - 0023, 0412, 0414

Kreatel - 0296

Kreismeyer - 0033, 0155, 0388

K-SAT - 0164

Kyostar - 0019, 0153, 0297, 0412

L and S Electronic - 0010, 0153

Lasat - 0010, 0024, 0028, 0048, 0049, 0050, 0056, 0152, 0153, 0154, 0161, 0401, 0402, 0416

Lemon - 0419

Lenco - 0010, 0019, 0045, 0051, 0152, 0161, 0164, 0257, 0392, 0402, 0407, 0419

Leng - 0035

Lennox - 0040

Lenson - 0158

Lexus - 0391

LG - 0045, 0208

Life - 0059

Lifesat - 0010, 0028, 0059, 0062, 0153, 0154, 0160, 0164, 0402, 0411

Lifetec - 0028, 0059, 0062

Lion - 0042, 0191

Loewe - 0147

Lorenzen - 0153, 0161, 0298, 0392, 0419, 0421

Lorraine - 0045

Lupus - 0010, 0028, 0402

Luxor - 0158, 0387, 0399, 0409, 0429

Luxorit - 0299

LuxSAT - 0300

Lyonnaise - 0060

M and B - 0160, 0411

M Technologies - 0301

Macab - 0060

Macom - 0183

Manata - 0013, 0153, 0163, 0164, 0420

Manhattan - 0020, 0024, 0040, 0163, 0420

Marann - 0302

Marantz - 0054

Marks and Spencer - 0303

Mascom - 0024, 0406

Maspro - 0020, 0052, 0155, 0159, 0164, 0386, 0388, 0414, 0419

Master's - 0037

Matsui - 0155, 0159, 0163, 0234, 0388, 0420

Max - 0161

Maxi - 0304

MB - 0160, 0411

Mediabox - 0156, 0396, 0427

2.1.3 Univerzális távvezérlőkódok listája

18/26

Mediamarkt - 0026

Mediasat - 0030, 0156, 0158, 0396,
0407, 0427

Medion - 0010, 0028, 0059, 0062,
0132, 0153, 0164, 0402

Medison - 0164

Mega - 0054, 0391

Melectronic - 0165

Meta - 0305

Metronic - 0013, 0014, 0019, 0023,
0024, 0027, 0164, 0165, 0169, 0306,
0385, 0395, 0412, 0423

Metz - 0033, 0155, 0388

Micro Com - 0089

Micro electronic - 0158, 0161, 0164

Micro Technology - 0042, 0164, 0407

Micromaxx - 0010, 0028, 0059, 0062

Micronik - 0307

Microstar - 0028, 0059, 0062

Microtec - 0164

Minerva - 0033, 0159

Mitsubishi - 0020, 0033

Mitsumi - 0050

Mogen - 0308

Morgan Sydney - 0061

Morgan's - 0026, 0050, 0054, 0153,
0164, 0391, 0410, 0416

Motorola - 0167

Multichoice - 0168, 0175

Multiscan - 0309

Multistar - 0047, 0049

Multitec - 0154

Muratto - 0045, 0397

Mustek - 0310

Mysat - 0164

National Microtech - 0311

Navex - 0035, 0398

NEC - 0053, 0312, 0389

Nesco - 0313

Neta - 0314

Netgem - 0315

Network - 0390

Neuhaus - 0030, 0040, 0158, 0161,
0164, 0392, 0407, 0410, 0419

Neusat - 0164, 0419

Newave - 0316

NextWave - 0025, 0171, 0262

Nikko - 0026, 0164

Nokia - 0020, 0082, 0083, 0104, 0143,
0145, 0387, 0404, 0409, 0429

Nomex - 0063

Nordmende - 0019, 0020, 0021, 0024,
0060, 0234, 0398

Nova - 0168

2.1.3 Univerzális távvezérlőkódok listája

19/26

Novis - 0035, 0398

Now - 0317

NTC - 0046

Numericable - 0380

Oceanic - 0039, 0042

Octagon - 0019, 0023, 0036, 0392,
0401, 0412

Okano - 0026, 0046, 0047

Ondigital - 0393

Optex - 0037, 0040

Optus - 0156, 0168, 0171

Orbit - 0031, 0381

Orbitech - 0019, 0154, 0156, 0158,
0408, 0410

Origo - 0042, 0157

Oritron - 0318

Osat - 0023, 0399

Otto Versand - 0033

Oxford - 0178

Pace - 0020, 0033, 0044, 0055, 0074,
0088, 0102, 0110, 0112, 0116, 0125,
0134, 0135, 0163, 0173, 0319, 0384,
0390, 0393, 0426

Pacific - 0039, 0320

Packsat - 0163

Pal - 0321

Palcom - 0021, 0029, 0043, 0234,
0322

Palladium - 0026, 0158, 0159

Palsat - 0154, 0158

Paltec - 0029

Panasat - 0168

Panasonic - 0020, 0055, 0074, 0078,
0142, 0426

Panda - 0020, 0155, 0161, 0384, 0387

Pansat - 0323

Pantech - 0324

Patriot - 0153, 0163

Philon - 0325

Phoenix - 0036, 0044, 0390, 0401

Phonotrend - 0020, 0023, 0040, 0046,
0395

Pioneer - 0087, 0156, 0326, 0427

Polsat - 0060

Polytron - 0037

Praxis - 0327

Predki - 0035, 0398

Preisner - 0153, 0328, 0403, 0410,
0416

Premiere - 0040, 0071, 0156, 0396,
0427

Priesner - 0026

Profi - 0051

2.1.3 Univerzális távvezérlőkódok listája

20/26

Profile - 0163

Promax - 0020

Prosat - 0021, 0023, 0044, 0234, 0395, 0413

Prosonic - 0421

Protek - 0039, 0329

Provision - 0024

Pye - 0159

Pyxis - 0166

Quadral - 0010, 0021, 0023, 0028, 0163, 0173, 0234, 0395, 0402, 0410, 0413, 0420

Quelle - 0033, 0152, 0161, 0394

Quiero - 0060

Radiola - 0054, 0391

Radix - 0032, 0079, 0108, 0330, 0403, 0414

Rainbow - 0023, 0412, 0414

Rediffusion - 0053

Redpoint - 0030, 0407

RedStar - 0010, 0028, 0402

Regency - 0331

RFT - 0023, 0054, 0391, 0392, 0395, 0408

Roadstar - 0164

Roch - 0013

Rockdale - 0184

Rover 0010, 0164, 0413

Ruefach - 0051

Saba - 0024, 0042, 0056, 0152, 0161, 0163, 0169, 0390, 0418, 0419, 0420

Sabre - 0020

Sagem - 0005, 0060, 0146, 0332, 0424

Sakura - 0036, 0044, 0401

Salora - 0053, 0387

Samsung - 0017, 0018, 0019, 0076, 0081, 0096, 0137

Sansui - 0333

Sanyo - 0334

SAT - 0021, 0031, 0158, 0397, 0415

Sat Cruiser - 0171

Sat Partner - 0019, 0023, 0024, 0035, 0045, 0046, 0158, 0398

Sat Team - 0164

Satcom - 0034, 0160, 0161, 0400, 0411

SatConn - 0335

Satec - 0164, 0390

Satelco - 0010, 0402

Satford - 0034, 0400

Satline - 0413

Satmaster - 0034, 0400

2.1.3 Univerzális távvezérlőkódok listája

21/26

Satplus - 0154

Satstar - 0336

Schacke - 0412

Schneider - 0028, 0059, 0062, 0154, 0163, 0422

Schwaiger - 0037, 0039, 0153, 0154, 0160, 0161, 0169, 0390, 0410, 0411

Scientific Atlanta - 0337

SCS - 0152

Sedeo Electronique - 0153, 0170

Seemann - 0026, 0030, 0032, 0402, 0407

SEG - 0010, 0019, 0028, 0035, 0160, 0398, 0402, 0411, 0421

Seleco - 0040, 0428

Septimo - 0169

Servi Sat - 0013, 0164

Setec - 0338

Sharp - 0115

Siemens - 0033, 0133, 0155, 0339, 0383, 0388, 0416

Silva - 0045

SilverCrest - 0340

Simz - 0341

Skantin - 0164

Skardin - 0030, 0407

Skinsat - 0158

SKR - 0164

SKT - 0342

SKY - 0084, 0167

Sky Digital - 0055

Sky New Zealand - 0343

Sky Television - 0344

Skymaster - 0003, 0004, 0023, 0138, 0139, 0154, 0160, 0164, 0395, 0411, 0413, 0430

Skymax - 0054, 0391

SkySat - 0154, 0158, 0160, 0161, 0164

Skyvision - 0040

SL - 0153, 0419

SM Electronic - 0154, 0164

Smart - 0108, 0152, 0153, 0164, 0345

Sogo - 0346

Sonaecom - 0347

Sony - 0055, 0156

SR - 0026, 0050, 0153

Star Clusters - 0348

Star Trak - 0349

Star View - 0350

Starland - 0164

Starring - 0035, 0398

Start Trak - 0019

2.1.3 Univerzális távvezérlőkódok listája

22/26

Strong - 0010, 0019, 0023, 0028, 0045, 0168, 0170, 0271, 0402
STVI - 0013
Sumida - 0026
Sunny Sound - 0010, 0402
Sunsat - 0164, 0351, 0407
Sunstar - 0010, 0026, 0050, 0153, 0402
Sunstech - 0352
Super Sat - 0162
Super Track - 0353
SuperGuide - 0354
Supermax - 0171
SVA - 0355
Swisstec - 0303
Systec - 0153, 0356
S-ZWO - 0357
TaeKwang - 0358
Tandberg - 0060
Tandy - 0023
Tantec - 0020, 0043
Tatung - 0038
TBoston - 0359
TCM - 0028, 0059, 0062, 0379
Techniland - 0034, 0400
TechniSat - 0007, 0008, 0009, 0032, 0154, 0156, 0158, 0391, 0408
Technology - 0168
Technomate - 0277
Technosat - 0171
Technosonic - 0360
TechnoTrend - 0133
Technowelt - 0153, 0161, 0169
Teco - 0026, 0050
Tee-Comm - 0185
Telanor - 0021
Telasat - 0152, 0160, 0161, 0411
Teleciel - 0412
Telecom - 0164
Teledirekt - 0390
Telefunken - 0019, 0056, 0163, 0420
Teleka - 0023, 0026, 0032, 0158, 0161, 0403, 0406, 0412, 0419
Telemaster - 0024
Telemax - 0048
Telesat - 0160, 0161, 0411
Telestar - 0154, 0156, 0158
Teletech - 0430
Televés - 0020, 0061, 0153, 0158, 0345
Telewire - 0040
Tempo - 0171
Tevion - 0028, 0059, 0062, 0164

2.1.3 Univerzális távvezérlőkódok listája

23/26

Thomson - 0006, 0020, 0057, 0060,
0103, 0106, 0117, 0141, 0150, 0151,
0152, 0156, 0161, 0163, 0164, 0396

Thorens - 0039, 0361

Thorn - 0020

Tioko - 0037, 0153

Tokai - 0391

Tonna - 0020, 0034, 0040, 0158, 0164,
0400

Topfield - 0126, 0362, 0382

Toshiba - 0363

TPS - 0058, 0364

Tratec - 0365

Triad - 0031, 0045, 0366, 0397

Triasat - 0158, 0405

Triax - 0033, 0056, 0152, 0153, 0158,
0164, 0405

Turnsat - 0164

Tvonic - 0114, 0367, 0368

Twinner - 0013, 0061, 0153, 0164

UEC - 0168, 0172

Uher - 0154

Uniden - 0415

Unisat - 0026, 0036, 0153, 0391, 0401

Unitor - 0027, 0035

Universum - 0033, 0152, 0155, 0159,
0161, 0388, 0404, 0415, 0421

Unnisat - 0369

Vantage - 0370

Variosat - 0033, 0155, 0388

Vector - 0042

Vega - 0010

Ventana - 0054, 0391

Vestel - 0421

Via Digital - 0057

Viasat - 0173, 0371

Viewstar - 0372

Vision - 0373

Visionic - 0170

Visiosat - 0035, 0040, 0163, 0164,
0418

Viva - 0392

Vivanco - 0064

Vivid - 0172

Vortec - 0019, 0374, 0393

VTech - 0031, 0165, 0397, 0418, 0423

Watson - 0375

Wela - 0410

Welltech - 0154

WeTeKom - 0154, 0158, 0160

Wevasat - 0020

2.1.3 Univerzális távvezérlőkódok listája

24/26

Wewa - 0020

Winersat - 0035, 0398

Wintergarten - 0395

Wisi - 0020, 0031, 0032, 0033, 0155, 0158, 0161, 0388, 0397, 0403, 0410, 0418

Woorisat - 0024

World - 0398

Worldsat - 0163, 0376

Xcom Multimedia - 0186

Xoro - 0377

Xrypton - 0010, 0402

XSat - 0164, 0173

Zaunkonig - 0419

Zehnder - 0010, 0024, 0027, 0028, 0047, 0105, 0107, 0152, 0165, 0397, 0402, 0421, 0423

Zenith - 0167

Zinwell - 0071

Zodiac - 0023, 0412

Zwergnase - 0026

HTS

Házimozirendszer

Erősítő

HTS-kódok

Philips - 0000, 0001, 0002, 0003, 0009, 0011, 0022, 0029, 0030, 0031, 0032, 0039, 0044, 0046, 0118, 0119, 0120, 0130, 0131, 0132, 0133, 0137, 0144, 0145, 0146, 0147, 0148, 0189, 0219, 0220

Aiwa - 0006, 0025, 0160, 0161, 0221, 0222, 0227, 0247, 0248

Akai - 0259, 0260

Alba - 0171

AMW - 0069

Andersson - 0070

Basic Line - 0071

BOSE - 0067, 0068, 0072, 0073, 0074, 0075, 0076, 0077

Bush - 0051, 0261, 0262, 0263

Celestron - 0078

Centrum - 0079

Clatronic - 0080

Daewoo - 0060

Daytek - 0081

Denon - 0126, 0127, 0128, 0129, 0138, 0139, 0264, 0265, 0266

Denver - 0156, 0157, 0176, 0177

Digix Media - 0082

DK Digital - 0007

Dmtech - 0083

2.1.3 Univerzális távvezérlőkódok listája

25/26

Dual - 0084

Eltax - 0004, 0081

Euroline - 0085

Finlux - 0086

Fintec - 0087

Futronic - 0088

Goodmans - 0174, 0175, 0267, 0268

Harman/Kardon - 0064

Hitachi - 0024, 0166, 0167, 0168

Hyundai - 0089

Infotech - 0090

Jamo - 0091

JBL - 0092

JVC - 0008, 0016, 0020, 0050, 0123,
0124, 0125, 0187, 0188, 0190, 0191,
0209, 0210, 0223, 0224, 0225, 0236

KEF - 0093

Kenwood - 0019, 0094, 0164, 0165,
0213, 0214, 0243, 0244, 0249, 0250,
0251

Lennox - 0095

LG - 0026, 0041, 0042, 0043, 0048,
0049, 0062, 0065, 0169, 0170, 0178,
0179, 0180, 0181

Linn - 0096

Loewe - 0097

Lumatron - 0098

Magnavox - 0011, 0118, 0132

Medion - 0099

MiCO - 0100

Mivoc - 0101

Mustek - 0013

NAD - 0102

Nakamichi - 0103

Palladium - 0104

Panasonic - 0005, 0010, 0012, 0020,
0021, 0033, 0034, 0035, 0036, 0037,
0053, 0054, 0063, 0141, 0142, 0143,
0217, 0218, 0228, 0229, 0240, 0241

peeKTON - 0105

Pioneer - 0027, 0045, 0047, 0153,
0154, 0155, 0200, 0201, 0256

Redstar - 0106

Saba - 0172, 0173

Samsung - 0018, 0056, 0057, 0061,
0158, 0159

Sansui - 0085

Sanyo - 0015, 0017, 0149, 0150, 0151,
0246

Sharp - 0134, 0135, 0136, 0194, 0195,
0196, 0213, 0214, 0234, 0235

2.1.3 Univerzális távvezérlőkódok listája

26/26

Sony - 0006, 0014, 0023, 0038, 0040,
0113, 0114, 0115, 0116, 0117, 0152,
0182, 0183, 0184, 0185, 0186, 0197,
0202, 0203, 0204, 0205, 0206, 0207,
0208, 0215, 0216, 0230, 0237, 0238,
0239, 0242, 0245, 0253, 0254, 0255

T+A - 0107

TCM - 0111, 0273, 0274, 0275, 0276

Teac - 0108, 0121, 0122, 0269, 0270,
0271, 0272

Technics - 0005, 0020, 0112, 0140,
0142, 0211, 0212, 0226

Thomson - 0055, 0059, 0152, 0192,
0193, 0197, 0198, 0199, 0231, 0232,
0233, 0252

Toshiba - 0058

Union - 0066

Universum - 0109

Xoro - 0110

Yamaha - 0028, 0052, 0162, 0163,
0257, 0258

2.1.4 Elemek

Nyissa fel a távvezérlő hátoldalán található elemtartófedelelet, és tegye be a három tartozék elemet (AAA-LR03-1,5 V).

Ügyeljen, hogy az elemek polaritása (+ és - jel) megfeleljen a tartó belsején lévő jelölésnek.

Ha a távvezérlőt huzamosabb ideig nem használja, vegye ki az elemeket.

Az elemek selejtezésénél az előírt módon járjon el. Lásd: Bevezetés > Figyelem! > A használat befejezése.

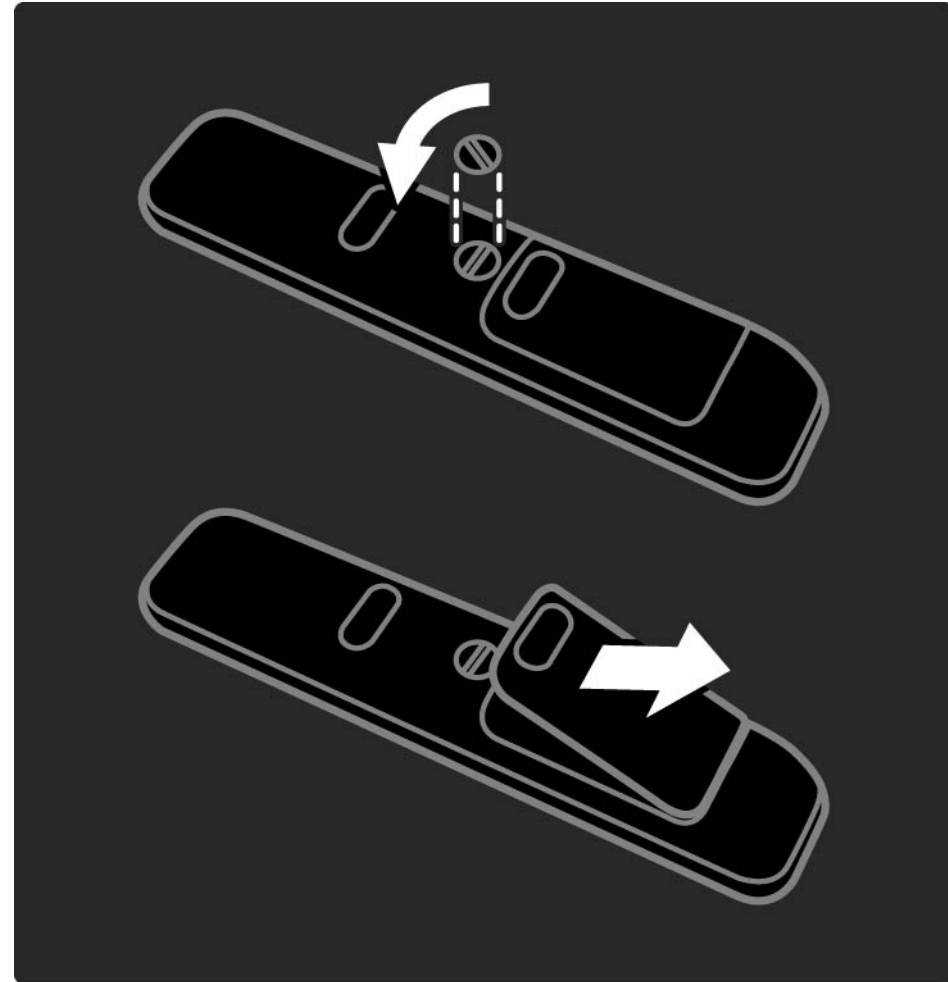

2.2.1 Csatornák áttekintése

1/5

TV-nézés közben nyomja meg az OK gombot a csatornaáttekintés megnyitásához. Az áttekintés a TV-csatornák mellett tartalmazza a TV-hez társított rádióállomásokat is.

A ▲ illetve ▼, ◀ vagy ▶ gombbal lépjen a kívánt csatornára vagy állomásra. Az OK gombbal kezdheti meg a kiválasztott csatorna megtekintését vagy a rádióállomás hallgatását.

A Back ↶ gombbal csatornaváltás nélkül léphet ki a csatornaáttekintőből.

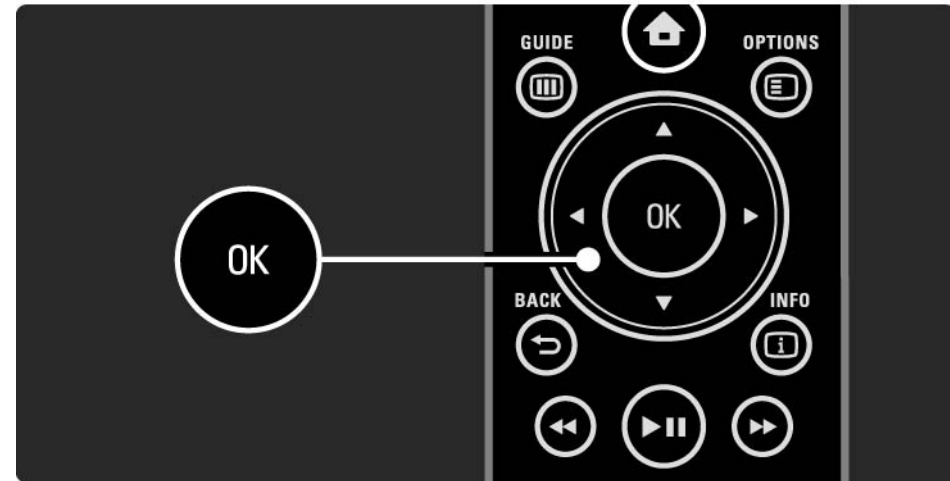

2.2.1 Csatornák áttekintése

2/5

A képernyőn a csatornaáttekintés segítségével a következő esetekben nyomhatja meg az Options  gombot:

Lista kiválasztása

Adja meg, hogy mely csatornák szerepeljenek a csatornaáttekintésben. Ha a csatornaáttekintésben be van állítva valamilyen szűrő, TV-nézés közben a P+/- gomb segítségével kereshet a szűrt áttekintés csatornái között.

Kijelölés kedvencként

A csatornaáttekintésben kijelölt elemet hozzáadhatja a kedvencekhez.

Lásd: További információk ... > Kedvenc csatornák.

...

2.2.1 Csatornák áttekintése

3/5

Átrendezés

Az áttekintésen belül átrendezheti az egyes csatornákat.

1 Válassza az Újrarendez lehetőséget a Beállítások  menüben a csatornák átrendezéséhez.

2 Jelölje ki a kívánt csatornát, majd nyomja meg az OK gombot.

...

3 Helyezze át a csatornát a kívánt helyre a navigációs gombok segítségével.

4 A helyzet jóváhagyásához nyomja meg az OK gombot.

Kijelölhet másik csatornát is, és elvégezheti arra vonatkozóan is a műveletet.

Az újrarendezés leállításához nyomja meg az Options  gombot, majd válassza a Kilépés az újrarendezésből lehetőséget.

...

2.2.1 Csatornák áttekintése

Átnevezés

Át is nevezheti a csatornát.

1 A csatornaáttekintésben navigáljon az átnevezni kívánt csatornához.

2 Válassza az Átnevezés elemet az Beállítások  menüben.

3 A kijelölést a navigációs gombokkal mozgathatja. Karakter törléséhez nyomja meg a Back  gombot. Új karakter beviteléhez használja a távvezérlő számbillentyűit úgy, mintha SMS-t írna. Különleges karakter beviteléhez használja a 0 gombot. A Törlés parancs a teljes bevitt szöveget törli.

4 Válassza a Kész lehetőséget, majd nyomja meg az OK gombot az átnevezés befejezéséhez.

Csatorna elrejtése

Válassza ezt a lehetőséget, ha egy csatornát el kíván rejtetni a csatornaáttekintésben. Ha elrejt egy csatornát, a csatornaáttekintés következő megnyitásakor az nem fog megjelenni.

Az elrejtett csatornák megjelenítéséhez válassza a Rejtett csatornák megjelenítése lehetőséget az Options  menüből.

...

2.2.1 Csatornák áttekintése

5/5

Rejtett csatornák megjelenítése

Megjelenítheti az összes csatornát -- beleértve a rejtetteket is. A csatornákat elrejtheti, illetve megjelenítheti.

1 Válassza a Rejtett csatornák megjelenítése lehetőséget az Beállítások  menüből.

2 Navigáljon a kívánt csatornához.

3 Nyomja meg az Options  gombot, majd válassza a Csatorna elrejtése vagy a Csatorna megjelenítése lehetőséget.

Kiválaszthat másik csatornát is, és elvégezheti arra vonatkozóan is a műveletet.

A Rejtett csatornák megjelenítése módból való kilépésből válassza a Kilépés a rejtett csatornákból lehetőséget. Az áttekintés a következő megnyitáskor módosul.

2.2.2 Főoldal🏠

A Főoldal menüben található a TV-készülékkel végrehajtható műveletek.

Nyomja meg a 🏠 gombot a Főoldal menü megnyitásához.

Művelet indításához a navigációs gombok segítségével válassza ki a megfelelő elemet, majd nyomja meg az OK gombot.

Eszközhöz kapcsolódóan újabb műveleteket vehet fel a Készülékek hozzáadása lehetőség segítségével.

A Főoldal menüből való kilépéshez nyomja meg újból a 🏠 gombot.



2.2.3 Készülékek hozzáadása

Ha csatlakoztatott egy készüléket a TV-hez, mindig vegye fel az adott készüléket a Főoldal menüben. Ha szerepel a készülék a Főoldal menüben, a televíziót egyszerűen átkapcsolhatja erre a készülékre.

A Főoldal menüben válassza a Készülékek hozzáadása lehetőséget, majd nyomja meg az OK gombot. Kövesse a képernyőn megjelenő utasításokat.

A TV-készülék kéri az eszköz kiválasztását, illetve a csatlakozóét, ahová a készülék csatlakozik.

Ettől fogva a készülék megtalálható a Főoldal menüben.

Amennyiben az adott készüléket el kívánja távolítani a Főoldal menüből, válassza ki a készüléket, nyomja meg az Options  gombot, majd a listából válassza a Készülék eltávolítása lehetőséget. Nyomja meg az OK gombot.

2.2.4 Beállítás

A Főoldal menü Beállítás részében található a legtöbb TV-beállítás.

A Beállítás menüben:

- megadhatja a kép-, a hang-és az Ambientlight beállításokat
- beállíthat egyes speciális funkciókat
- frissítheti vagy újratelepítheti a TV-csatornákat
- csatlakozhat hálózathoz
- frissítheti a TV-készülék szoftverét
- ...

A Főoldal menüben válassza a Beállítás lehetőséget, majd nyomja meg az OK gombot.

Válassza ki a megfelelő elemet a ◀ vagy ▶ gomb, illetve a ▲ vagy a ▼ gomb segítségével, majd nyomja meg az OK gombot.

A Beállítás menüből a Back ↵ gomb megnyomásával léphet ki.

2.2.5 Beállítások

A Beállítások menüben egyszerűen kezelhető beállítások állnak rendelkezésre a képernyő tartalmával kapcsolatosan.

Az Options  gomb megnyomásával megtekintheti, hogy mely beállítások érhetőek el.

Kilépéshez nyomja meg újra az Options  gombot.



2.2.6 Műsorfüzet

1/2

A Műsorfüzet menü segítségével megtekintheti a beütemezett televízióműsorok listáját (csak digitális műsorok esetén). A Guide gomb segítségével megtekintheti a csatlakoztatott számítógépes hálózaton vagy USB-memóriakártyán tárolt fényképeket, illetve zenét hallgathat és videofelvételeket nézhet.

TV-nézés közben a Guide  gomb segítségével megnyithatja a Műsorfüzetet, amennyiben ilyen információk rendelkezésre állnak.



...

2.2.6 Műsorfüzet

2/2

Számítógépes hálózat vagy USB-memóriaeszköz tállózasakor a tartalmat a Guide  gomb segítségével jelenítheti meg.

Lásd: További információk ... > Műsorfüzet vagy További információk ... > Multimédia.

2.3.1 Csatornaváltás

Csatornák közti váltáshoz nyomja meg a P + vagy a — gombot a távvezérlőn. Ha ismeri a csatorna számát, használja a számbillentyűket.

Ha vissza szeretne térni az előző csatornához, nyomja meg a Back ↵ gombot.

Ha fogható digitális adás, akkor a digitális rádiócsatornákat a készülék a telepítés során automatikusan beállítja. A rádiócsatornák közötti váltás ugyanúgy történik, mint a TV-csatornák esetén. A rádiócsatornák számozása általában 400-tól kezdődik.

Csatornák áttekintése

TV-nézés közben nyomja meg az OK gombot a csatornaáttekintés megnyitásához. Válassza ki a csatornát a navigációs gombok segítségével, majd nyomja meg az OK gombot a csatornára való váltáshoz.

Ha csatornaváltás nélkül ki szeretne lépni a csatornaáttekintésből, nyomja meg a Back ↵ gombot.

2.3.2 Műsorinformációk

Digitális TV-csatorna nézése esetén információkat tekinthet meg az aktuális és a következő műsorra vonatkozóan.

TV-nézés közben nyomja meg az Info  gombot a műsorinformációk megjelenítéséhez az éppen nézett csatornán.

A műsorinformációk bezárásához nyomja meg újból az Info  gombot.

Beállítások 

Ha a képernyőn láthatók a műsorinformációk, az Options  gomb segítségével ellenőrizheti az éppen nézett digitális csatorna minőségét.

2.3.3 Váltás készenléti üzemmódba

Ha a TV-készülék be van kapcsolva, nyomja meg a távvezérlő  gombját készenléti üzemmódra való kapcsoláshoz.

Világít a készenléti üzemmód vörös jelzőfénye.

Bár a TV-készülék keveset fogyaszt

készenléti üzemmódban, mégis szüksége van energiára.

Ha hosszabb ideig nem használja a készüléket, javasoljuk, hogy kapcsolja ki a TV-készüléken található  gombbal, és húzza ki a hálózati kábelt az aljzatból.

Ha nem találja a távvezérlőt, és a TV-készüléket készenléti üzemmódba kívánja kapcsolni, nyomja meg a TV-készülék oldalán a  gombot.

A TV-készülék visszakapcsolásához nyomja meg újból a  gombot.

2.3.4 Intelligens beállítások

A TV-készüléket az éppen nézett műsornak megfelelő legjobb, előre megadott beállításra állíthatja. Mindegyik opció egyedi kép-, hang- és Ambilight beállításokat tartalmaz.

TV-nézés közben nyomja meg az Options  gombot, és válassza a Kép és hang lehetőséget. Nyomja meg az OK gombot.

Válassza az Intelligens beállítások lehetőséget, majd nyomja meg az OK gombot.

Válassza ki a kívánt beállítást a listából, majd nyomja meg az OK gombot.

- Egyéni - A készüléket a Beállítás menü Kép, Hang és Ambilight menüiben megadott személyes preferenciáinak megfelelően állítja be.
- Élénk - Telt és dinamikus beállítások, elsősorban nappali használathoz.
- Természetes -- Egy természetes képbeállítás.
- Mozi -- Elsősorban filmnézéshez.
- Játék -- Elsősorban játékokhoz.
- Szabványos — Gyári szabvány és a leginkább energiatakarékos beállítások.

2.3.5 Képfarmátum

1/2

Amennyiben a képernyőn fekete sávok láthatók, állítsa be a képfarmátumot. Lehetőleg olyan képfarmátumra váltson, amely az egész képernyőt betölti.

TV-nézés közben nyomja meg a Format  gombot a Képfarmátum menü megjelenítéséhez, válassza ki a kívánt képfarmátumot, majd nyomja meg az OK gombot.

Ha nem látható a felirat, nyomja meg a ▲ gombot a kép felfele mozgatásához.

Az alábbi képfarmátum-beállítások közül választhat:

Automatikus formátum

A kép automatikus nagyítása, hogy teljesen kitöltse a képernyőt. Minimális képtorzítás, a felirat látható marad. Számítógéphez nem alkalmas.

A Beállítás > Kép > Automatikus formátum üzemmód menüjében kétféle automatikus formátum-beállítás közül választhat...

- Képfelület: Automatikus kitöltése segítségével a kép a lehető legjobban kitölti a képernyőt.
- A kép automatikus nagyítása: Az eredeti képfarmátum megtartása; előfordulhatnak fekete sávok.

...

2.3.5 Képformátum

2/2

Super zoom

A 4:3 képarányú adások esetén eltávolítja az oldalsó fekete sávokat. A képet úgy igazítja, hogy megfeleljen a képernyő méretének.

4:3 formátum

A műsort 4:3 formátumban jeleníti meg.

Filmnagyítás 16:9

A formátumot 16:9 arányúra módosítja.

Széles képernyő

A formátumot 16:9 arányúra módosítja.

Nem méretezett

Maximális képélesség. A széleken torzulás előfordulhat. Fekete sávok jelenhetnek meg számítógépről megtekintett képek esetén. Kizárólag HD és PC esetén.

2.4.1 Ambilight bekapcsolva

Az Ambilight funkciónak köszönhetően még pihentetőbb élményben lesz része, és az érzékelt képminőség is javul.

Az Ambilight tompa fényű környezetben érvényesül a legjobban.

Az Ambilight be- vagy kikapcsolásához nyomja meg a távvezérlő Ambilight gombját.

Figyelem

Az infravörös távvezérlőből érkező jel zavarmentességének érdekében a készülékeket úgy helyezze el, hogy a háttérvilágításon kívül essenek.

Dinamikus sebesség

Ha be kívánja állítani, hogy az Ambilight milyen sebességgel reagáljon a képernyőn látható képre, 3 másodpercig tartsa lenyomva az Ambilight gombot.

A dinamikus sebességet a képernyőn látható csúszka segítségével állíthatja be. Pihentető Az Ambilight gördülékenyen reagál. Dinamikus Az Ambilight gyorsan, érzékenyen reagál.

A dinamikus sebesség módosításához az Aktív üzemmód értékét nullánál nagyobb értékre kell állítani. Zárja be az útmutatót, majd válassza a  > Beállítás > Ambilight > Aktív üzemmód lehetőséget.

2.4.2 Ambilight beállítások

Az Ambilight menüben beállíthatja, illetve módosíthatja a következő Ambilight beállításokat:

TV-nézés közben nyomja meg a  > Beállítás > Ambilight gombot.

Ambilight

Az Ambilight be- és kikapcsolása.

Aktív üzemmód

Beállítja, hogy az Ambilight milyen gyorsan reagáljon a képernyőn látható képekre.

Fényesség

Az Ambilight által sugárzott fény szintjének szabályozása.

Szín

Az Ambilight színét dinamikus viselkedésűre (Aktív üzemmód) vagy az Ambilight előre beállított állandó színeinek valamelyikére állítja.

Felhasználói telepítés esetén lehetővé válik egy állandó szín finomhangolása.

Felhasználói szín

Felhasználói szín kiválasztásához válassza a Felhasználói telepítés lehetőséget a Szín menüben.

Felosztás

Beállítja a TV-készülék két oldalán lévő fények színintjének különbségét.

A Felosztás kikapcsolásával dinamikus, de egységes színeket nyújt az Ambilight.

2.4.3 LoungeLight

Amikor a TV-készülék készenléti üzemmódban van, az Ambilight funkcióval Ambilight LoungeLight hatást érhet el a szobában.

Készenléti üzemmód esetén az Ambilight bekapcsolásához nyomja meg a távvezérlő Ambilight gombját.

A LoungeLight színvilágának megváltoztatásához tartsa lenyomva 3 másodpercen keresztül az Ambilight gombot.

2.5 DVD-film megtekintése

Amennyiben a DVD-lejátszó segítségével DVD-filmet szeretne megtekinteni, kapcsolja be a DVD-lejátszót, helyezze be a lemezt, majd nyomja meg a lejátszó Play gombját. A képernyőn automatikusan megjelenik a DVD-kép.

Amennyiben nem jelenik meg a DVD-kép, nyomja meg a távvezérlő  gombját, és válassza a DVD-lejátszó lehetőséget. Nyomja meg az OK gombot.

Várjon néhány másodpercig, míg a DVD-kép meg nem jelenik.

Amennyiben a Főoldal menüben nem szerepel a DVD-lejátszó, olvassa el A TV-készülék használata > Menük > Készülékek hozzáadása c. részt.

2.6 TV-nézés digitális vevő segítségével

Ha kábeltelvíziós vagy műholdas műsorszolgáltató társaság előfizetésével digitális vevő segítségével néz TV-t, csatlakoztassa a vevőt, és vegye fel a vevőt a Főoldal menübe.

A vevőnek a Főoldal menübe felvételéhez olvassa el A TV-készülék használata > Menük > Készülékek hozzáadása c. részt.

Amennyiben a vevőn keresztül kíván műsort nézni, kapcsoljon át a vevőre. Ha a vevőn keresztül nem jelenik meg automatikusan a műsor, nyomja meg a  gombot, majd válassza ki a Főoldal menüből a vevőt. Nyomja meg az OK gombot.

A TV-csatornák kiválasztásához használja a digitális vevőkészülék távvezérlőjét.

2.7 TV-nézés csatlakoztatott készülékről

Ha a Főoldal menüben felvett csatlakoztatott eszközt, a készüléket egyszerűen és közvetlenül választhatja ki a programok megtekintéséhez.

A készüléknek a Főoldal menübe felvételéhez olvassa el A TV-készülék használata > Menük > Készülékek hozzáadása c. részt.

Ha csatlakoztatott eszköztől szeretne TV-t nézni, nyomja meg a  gombot, majd válassza ki a Főoldal menüből az eszközt. Nyomja meg az OK gombot.

Ha a Főoldal menüben nem szerepel az adott eszköz, válassza ki a csatlakoztatott készüléket a Forrás menüből.

Nyomja meg a távvezérlőn vagy a TV-készülék oldalán található  Source gombot a forráslista megjelenítéséhez.

Válassza ki a készüléket vagy annak csatlakozását, majd nyomja meg az OK gombot.

2.8.1 A Net TV előnyei

A Net TV az Ön TV-készülékéhez optimalizált internetes szolgáltatásokat és weboldalakat kínál. A Net TV internetes oldalainak böngészéséhez használja a TV-készülék távvezérlőjét. A szolgáltatás segítségével filmeket nézhet, képeket böngészhet, zenét hallgathat, tájékoztató-szórakoztató műsorokat nézhet, és még sok más érdekes dolgot csinálhat. Valamennyi szolgáltatás az Ön TV-készülékéhez optimalizált.

Sajátosságok

- Mivel a Net TV online rendszer, ezért később a kényelmesebb használathoz módosítható.
- A Net TV szolgáltatásai bővíthetők, módosíthatók, vagy egy idő után le is állíthatók.
- A Net TV az oldalakat teljes képernyős üzemmódban, oldalanként jeleníti meg.
- Fájlok letöltésére és mentésére, vagy beépülő modulok telepítésére nincs lehetőség.

2.8.2 Amire szüksége lesz

A Net TV használatához a TV-készüléket nagysebességű internetkapcsolattal rendelkező útválasztóhoz kell csatlakoztatnia.

Lásd: Beállítás > Hálózat.

Ha a kapcsolat létrejött, válassza a Főoldal menüben a Net TV lehetőséget a Net TV telepítőjének elindításához.

Lásd: Net TV > Első használat.

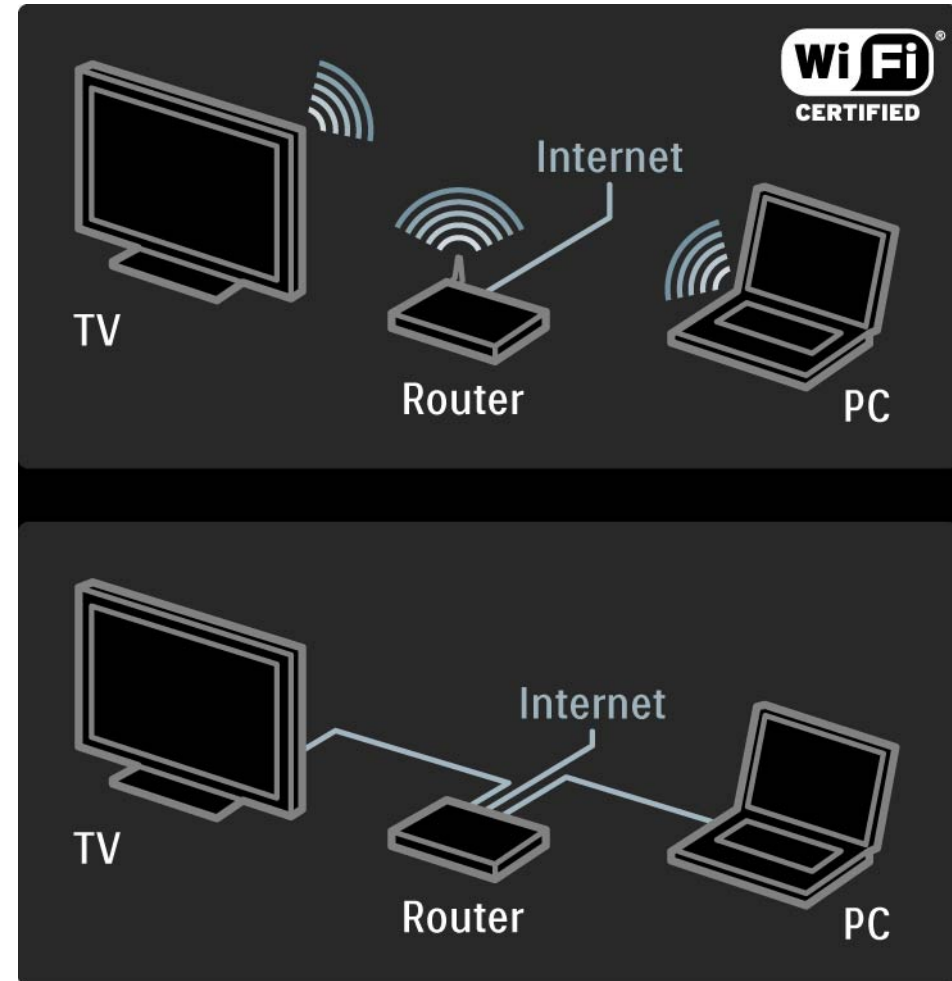

2.8.3 Első használat

1/3

Ha először csatlakozik a Net TV szolgáltatáshoz, először el kell fogadnia annak használati feltételeit. Ha úgy dönt, hogy elfogadja, azután a készülék arra kéri, hogy regisztráljon a Net TV szolgáltatásra. A regisztrálást követően bekapcsolhatja a Szülői felügyelet beállítását

A regisztrálás előnyei

A Net TV szolgáltatásra való regisztrálást követően a rendszer mentést készít a kedvencekről és a zárt oldalakról. A szolgáltatás a 16 utoljára látogatott webcímet (URL-címet) is elmenti. Ha aztán ugyanezzel az e-mail címmel egy másik készülékről is regisztrál, a megadott címeket egy másik Net TV-készülékkel is megoszthatja. Ha regisztrálva van a szolgáltatásra, egyszerűen visszaállíthatja a korábbi beállításokat, ha az Előzmények törlése paranccsal véletlenül törölte a Net TV memóriáját.

2.8.3 Első használat

2/3

Hogyan regisztrálhat?

A regisztráláshoz egy e-mail cím és egy internetre csatlakozó számítógép szükséges. Ha az első használatkor kihagyja a regisztrációt, a Net TV kezdőoldaláról később is regisztrálhat.

A regisztráció megkezdéséhez adja meg az e-mail címét a TV-készülék képernyőjén. A szövegbevitelhez használja a távvezérlő számbillentyűit, úgy, mintha SMS-t írna. Válassza a Regisztráció lehetőséget, majd nyomja meg az OK gombot.

Nemsokára egy üzenetet kap, amely tájékoztatja, hogy a regisztrációs e-mail megérkezett a megadott e-mail címre. Nyissa meg a számítógépén az e-mailt, majd kattintson a regisztrációs űrlapra vezető hivatkozásra. Töltse ki az űrlapot, majd a megfelelő gombbal továbbítsa.

A TV-készüléken válassza az OK parancsot, majd nyomja meg az OK gombot a Net TV kezdőoldalának megnyitásához.

...

2.8.3 Első használat

A szülői felügyelet funkció előnyei

Ha a szülői felügyelet be van kapcsolva...

- zárolhat egyes szolgáltatásokat és/vagy szolgáltatáskategóriákat, és később fel is oldhatja a zárolást
- a gyermekek számára nem ajánlott szolgáltatásokat eleve zárolhatja, de később fel is oldhatja azokat

Sajátosságok

- Csak a Net TV oldalain elérhető szolgáltatások zárolására van lehetőség; a hirdetések és a nyílt interneten található weboldalak nem zárolhatók.
- A szolgáltatások zárolása országok szerint történik, a kategóriák zárolása viszont valamennyi országra kiterjed.

A szülői felügyelet funkció bekapcsolása

A Net TV kezdőoldalának első megnyitásakor a TV-készülék arra kéri, hogy kapcsolja be a szülői felügyelet funkciót. Ha a szülői felügyelet bekapcsolása mellett dönt, a TV-készülék arra kéri, hogy a Net TV programjainak zároló és feloldó kódjaként adjon meg egy 4 számjegyből álló egyéni kódot a megfelelő mezőben. A megerősítéshez írja be ismét a kódot.

Most már használhatja a Net TV-t.

2.8.4 Tallózás a Net TV-n

1/6

Zárja be az útmutatót, majd nyomja meg a távvezérlőn a Net TV gombot, vagy válassza a Főoldal menüből a Tallózás a Net TV-n lehetőséget, és nyomja meg az OK gombot. A TV csatlakozik a Net TV-hez, és megnyitja a kezdőoldalt.

Ha ki szeretne lépni a Net TV szolgáltatásból, nyomja meg ismét a Net TV gombot, vagy nyomja meg a  gombot, és válasszon másik műveletet.

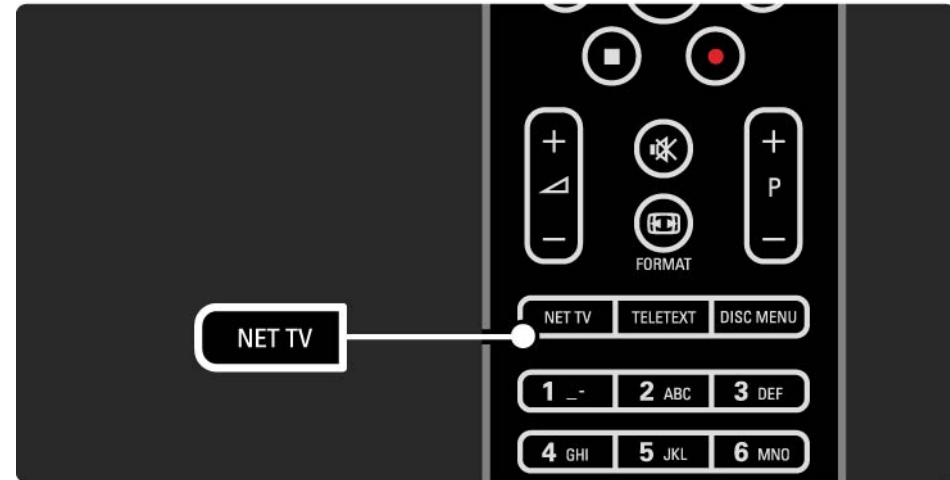

...

2.8.4 Tallózás a Net TV-n

2/6

A Net TV kezdőoldala

A kezdőoldalon kedvenc szolgáltatásai, és néhány ajánlott szolgáltatás érhető el. Erről az oldalról kezdheti a Net TV tallózását.

A ▲, ▼, ◀ vagy a ▶ gombbal válassza ki a kívánt szolgáltatást. A szolgáltatás megnyitásához nyomja meg az OK gombot.

Ha egy oldallal vissza szeretne lépni, nyomja meg a Back ↵ gombot.

A Net TV gombbal visszatérhet a Net TV kezdőoldalára

Az összes tallózása oldal

Az összes tallózása oldalon valamennyi szolgáltatás megtalálható.

Az összes tallózása oldalon kategóriánként is tallózhat a Net TV szolgáltatások között. Válasszon egyet a kategóriák közül, és nyomja meg az OK gombot.

Tallózás más országokban

Az összes tallózása oldalon válthat a különböző országok Net TV-n elérhető szolgáltatásai között. Az egyes országokban ugyanis gyakran más-más szolgáltatásokat kínálnak.

Válassza a Tallózás... parancsot, válasszon egy másik országot, és nyomja meg az OK gombot.

...

2.8.4 Tallózás a Net TV-n

3/6

Kedvencek kijelölése

Legfeljebb 12 szolgáltatást jelölhet kedvencnek.

A szolgáltatás kedvencekhez adásához válassza ki a szolgáltatás ikonját, majd nyomja meg az Options  gombot. Válassza a Kijelölés kedvencként lehetőséget, majd nyomja meg az OK gombot.

A kedvencnek jelölt szolgáltatások a Net TV kezdőlapján láthatók. Az összes tallózása oldalon a kedvenceket csillag ★ jelöli.

A kedvencekből való törlést az Opciók menüben tudja elvégezni.

Ha egyszerre több szolgáltatást is kedvencnek szeretne jelölni, válassza a Kijelölés kedvencekként lehetőséget a Net TV kezdőoldalán vagy az Összes tallózása oldalon, majd nyomja meg az OK gombot. Ezután kiválaszthatja a kívánt szolgáltatásokat, majd az OK gombbal egyenként bejelölheti őket. Ha szükséges, az összes tallózása oldalra is átválthat. A Kijelölés kedvencként módból való kilépéshez válassza a Kész lehetőséget, majd nyomja meg az OK gombot.

Csak a Net TV oldalain elérhető szolgáltatások jelölhetők kedvencnek; a hirdetések és a nyílt internetes weboldalak nem.

...

2.8.4 Tallózás a Net TV-n

4/6

Internetes honlapok megnyitása

A Net TV szolgáltatással a nyílt internetet is elérheti. Így TV-készülékén keresztül akármelyik weboldalt megtekintheti, de vegye figyelembe, hogy a nyílt interneten található honlapok többségének mérete nem TV-képernyőre optimalizált, és bizonyos (például az egyes oldalak vagy videók megtekintéséhez szükséges) beépülő modulok a TV-készüléken nem érhetők el.

Kilépés az internetre

Az összes tallózása weboldalon válassza a Webcím megadása lehetőséget, majd nyomja meg az OK gombot. Adja meg a megfelelő karaktereket, majd a cím megadásához nyomja meg az OK gombot.

A ▲, ▼, ◀ és a ▶ gombokkal navigálhat a megnyitott internetes honlapon található hivatkozások között. A kijelölt hivatkozást az OK gombbal nyithatja meg.

...

2.8.4 Tallózás a Net TV-n

5/6

Görgetés a megnyitott honlapon

A P - és + gombbal fölfelé és lefelé görgethet a honlapokon.

A megnyitott honlap nagyítása és kicsinyítése

A megnyitott honlapot tetszése szerint nagyíthatja vagy kicsinyítheti. Válassza a Formátum  lehetőséget.

A föl és a le nyíllal kicsinyítheti és nagyíthatja a honlapot.

...

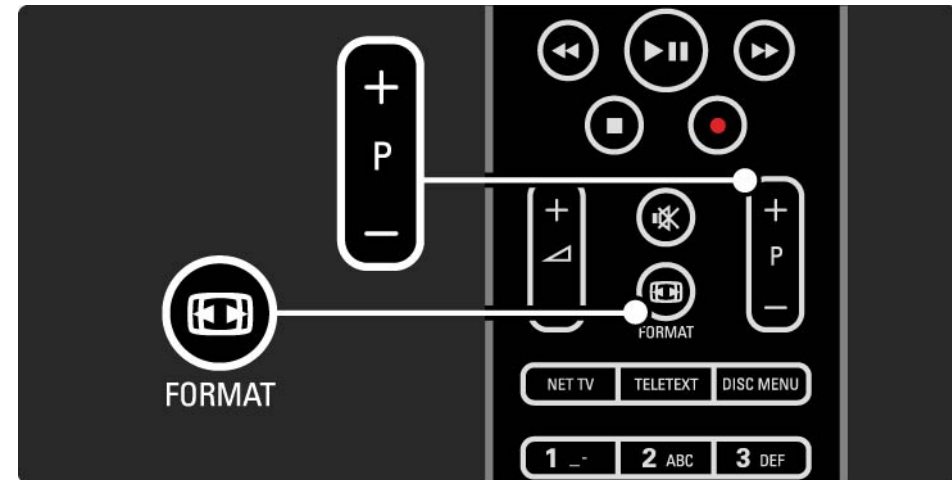

2.8.4 Tallózás a Net TV-n

6/6

Előzmények törlése

A Net TV memóriája törölhető.

A szülői felügyelet kódja, valamint a jelszók, cookie-k és előzmények törléséhez válassza a  > Beállítás > Installálás > Net TV memória törlése lehetőséget.

A Koninklijke Philips Electronics N.V. nem vállal felelősséget a tartalomszolgáltatóktól származó tartalom tartalmáért és minőségéért.

2.8.5 Net TV – TV-műsorfüzet

A Net TV szolgáltatáshoz való csatlakozás esetén a készülék a TV-műsorajánlót is az internetről tölti le. Arra is lehetősége van azonban, hogy visszatérjen a műsorsugárzó által biztosított műsorfüzet használatára.

Zárja be az útmutatót, majd válassza a  > Beállítás > Installálás > Műsorfüzet útvonalon a Műsorsugárzó lehetőséget.

A Philips egyik forrás esetében sem felelős a műsorfüzet tartalmáért.

2.8.6 Korhatár-beállítás

1/3

A Net TV Korhatár-beállítás funkciójával megakadályozhatja a Net TV adott szolgáltatásainak, ill. szolgáltatáskategóriáinak elérését. Ha a szolgáltatás zárolva van, feloldásához egy kódot kell megadni.

A szolgáltatás zárolásához először be kell kapcsolni a szülői felügyeletet. Ha a Net TV szolgáltatáshoz való csatlakozáskor egy lakat formájú ikon jelenik meg, a szülői felügyelet aktív.

A szülői felügyelet funkció bekapcsolása

Ha még nem kapcsolta be a szülői felügyelet funkciót, zárja be a felhasználói útmutatót, és nyomja meg a Net TV gombot. A Net TV kezdőoldalának megjelenésekor nyomja meg az Options  gombot, és válassza A korhatár beállításának bekapcsolása lehetőséget. A TV-készülék arra kéri, hogy adja meg a szolgáltatások zárolására, illetve feloldására szolgáló egyéni kódot. A távvezérlő számbillentyűivel adjon meg egy négy számjegyből álló kódot a megfelelő mezőben. A megerősítéshez írja be ismét a kódot.

...

2.8.6 Korhatár-beállítás

2/3

Szolgáltatás vagy kategória zárolása

Válassza ki a zárolni kívánt szolgáltatást vagy kategóriát a Net TV kezdőoldalon vagy az Összes tallózása lapon. Nyomja meg az Options (☰) gombot, válassza a Szolgáltatás zárolása parancsot, majd nyomja meg az OK gombot. Ha a szolgáltatás zárolva van, a hozzá tartozó ikon tetején egy lakat formájú ikon jelenik meg.

Feloldás

A szolgáltatás vagy kategória feloldásához válasszon egy szolgáltatást, és nyomja meg az Options (☰) gombot, majd válassza a Zárolás feloldása parancsot.

Sajátosságok

- Csak a Net TV oldalain elérhető szolgáltatások zárolására van lehetőség; a hirdetések és a nyílt interneten található weboldalak nem zárolhatók.
- A szolgáltatások zárolása országok szerint történik, a kategóriák zárolása viszont valamennyi országra kiterjed.
- A Net TV szolgáltatás szülői felügyeleti kódja és a TV-készülék gyerekzárjának kódja nem azonos.
- Ha a Net TV szolgáltatásra való regisztrálásakor az Opciók menüben kikapcsolja a szülői felügyelet funkciót, a rendszer a kódokat továbbra is tárolni fogja, és ha a funkciót visszakapcsolja, azok ismét elérhetővé válnak.

...

2.8.6 Korhatár-beállítás

3/3

Elfelejtette a kódot?

Ha elfelejtette a szülői felügyelet kódját, törölje a Net TV memóriáját, és adjon meg egy másik kódot.

Lásd: A TV-készülék használata > Net TV ...> Előzmények törlése.

2.8.7 Előzmények törlése

Figyelem

Ha az Előzmények törlése paranccsal törli a Net TV memóriáját, a Net TV szolgáltatáshoz való következő csatlakozáskor újra el kell végeznie a kezdeti regisztrációt. Ha korábban már regisztrált a szolgáltatásra, könnyedén visszaállíthatja a korábban zárolt, illetve kedvencnek jelölt lapokat.

Előzmények törlése

A Net TV memóriája törölhető.

A szülői felügyelet kódja valamint a jelszók, cookie-k és előzmények törléséhez válassza a  > Beállítás > Installálás > Net TV memória törlése lehetőséget.

3.1.1 Teletext oldal kiválasztása

A legtöbb TV-csatorna teletexten keresztül is közvetít információkat.

TV-nézés közben nyomja meg a Teletext gombot.

A teletextből való kilépéshez nyomja meg újra a Teletext gombot.

Oldal kiválasztása:

- Írja be az oldalszámot a számgombokkal.
- A következő vagy az előző oldal megtekintéséhez nyomja meg a P +/-, a ▲, a ▼ vagy a ↵ gombot.
- A képernyő alsó részén látható színkódos elemek kiválasztásához nyomja meg a megfelelő színes gombot.

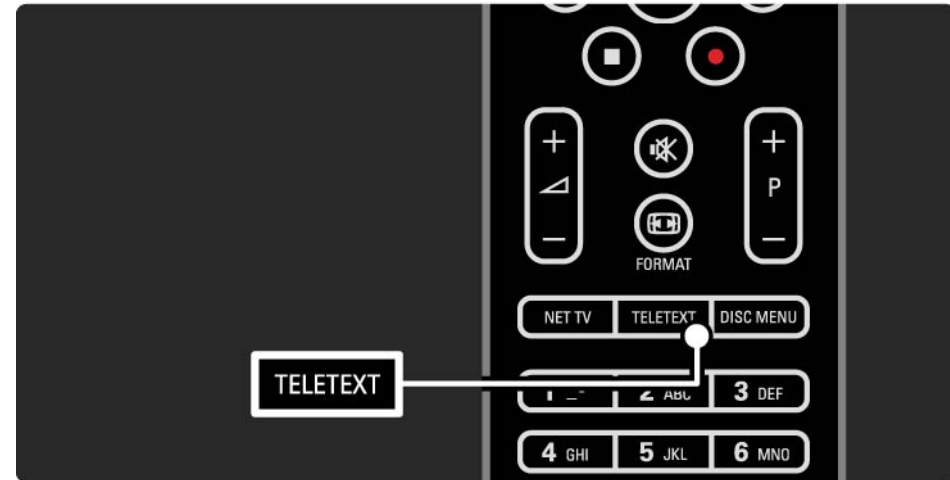

3.1.2 A teletext nyelvének kiválasztása

Egyes digitális TV-szolgáltatók több nyelven kínálják teletextes szolgáltatásaikat. Megadhat elsődleges és másodlagos nyelvet.

Nyomja meg a  > Beállítás > Installálás > Nyelvek > Elsődleges vagy Másodlagos teletext gombot, majd válassza ki a kívánt nyelveket a teletexthez.

3.1.3 A teletext aloldalainak kiválasztása

Egy-egy Teletext oldalszám alatt sokszor több aloldal is található.

Az oldalak száma a fő oldalszám mellett található sávon jelenik meg.

A ◀ vagy az ▶ gomb segítségével válassza ki az aloldalakat, ha azok elérhetők a teletext oldalon.

3.1.4 A T.O.P. teletext kiválasztása

Egyik témakörről egyszerűen, az oldalszámok használata nélkül átugorhat egy másikra a T.O.P. teletext segítségével.

Nem minden TV-csatorna sugároz T.O.P. teletextet.

Nyomja meg az Info  gombot, ha be van kapcsolva a teletext.

Megjelenik a T.O.P. áttekintése.

Válassza ki a kívánt témakört, majd az oldal megtekintéséhez nyomja meg az OK gombot.



3.1.5 Keresés a teletextben

A teletexten belül egyszerűen átugorhat több oldalszámhoz kapcsolódó témakörre. A teletext oldalakon adott szóra is rákereshet.

Kapcsolja be a teletext szolgáltatást, majd nyomja meg az OK gombot. A képernyő felső részén látható első szó vagy első szám van kiemelve.

Ugorjon a következő szóra vagy számra az oldalon a ◀ vagy a ▶ gombbal, illetve a ▲ vagy a ▼ gombbal.

Az OK gomb megnyomásával indíthatja azon oldal keresését, amely tartalmazza a kijelölt szót vagy számot.

Az OK gomb megnyomásakor megjelenik a kijelölt szót vagy számot tartalmazó következő oldal.

A Keresésből való kilépéshez tartsa lenyomva a ▲ gombot egészen addig, amíg nem lesz semmilyen szó vagy szám sem kijelölve.

3.1.6 Teletext-beállítások

1/2

A teletexten belül a távvezérlő Beállítások  gombjával megjelenítheti a rejtett információkat, automatikusan léptetheti az aloldalakat, valamint módosíthatja a karakterkészletet, kimerevítheti a teletext oldalt, a TV-adást és a teletextet egyidejűleg nézheti, illetve a teletext oldalt újra teljes képernyőn tekintheti meg.

Oldal kimerevítése

Ha rossz oldalszámot adott meg, vagy az oldal nem érhető el, állítsa le az aloldalak léptetését vagy az oldalszámlálót.

Felezett képernyő / Teljes képernyő

Digitális szöveg szolgáltatásokat nyújtó csatornák esetén nem elérhető.

Válassza a Felezett képernyő lehetőséget, ha a TV-műsort és a teletextet párhuzamosan szeretné nézni.

Ha a teletextet újból teljes képernyőn szeretné megjeleníteni, válassza a Teljes képernyő lehetőséget.

Felfedés

Az egyes oldalakon elrejtett információk (pl. rejtvények, találós kérdések megoldása) elrejtésére és megjelenítésére szolgál.

...

3.1.6 Teletext-beállítások

2/2

Aloldalak megtekintése





Ha a kiválasztott oldalhoz aloldalak is tartoznak, az aloldalak automatikusan léptetheti.

Nyelv

Bizonyos nyelvek eltérő karaktereket használnak. Adott esetben váltson a másik készletre a szöveg helyes megjelenítése érdekében.

Teletext oldal nagyítása

A kényelmesebb olvashatóság érdekében a teletext oldalak kinagyíthatók.

A teletexten belül nyomja meg a(z)  gombot az oldal felső részének nagyításához, majd újra a(z)  gombot, ha az oldal alsó, felnagyított részét szeretné megnézni. A(z)  vagy a(z)  gomb segítségével görgetheti a felnagyított oldalt.

A normál oldalmérethez a  gomb ismételt megnyomásával térhet vissza.

3.1.7 Digitális szöveg (csak az Egyesült Királyságban)

Számos TV-szolgáltató további digitális szöveges vagy interaktív szolgáltatást nyújt (pl. BBC1) az általuk sugárzott digitális TV-csatornákon. Ezek a szolgáltatások a normál teletexthez hasonlóan kezelhetők, vagyis a szám-, szín- és navigációs gombokkal választhatja ki a kívánt opciókat.

TV-nézés közben nyomja meg a Teletext gombot, és navigálva jelölje ki vagy emelje ki a kívánt elemeket.

A színes gombok segítségével válassza ki a megfelelő lehetőséget, majd nyomja meg az OK gombot a jóváhagyáshoz vagy aktiváláshoz.

A(z) ■ gomb megnyomásával léphet ki a digitális szöveges vagy interaktív szolgáltatásokból.

A digitális szöveges szolgáltatások nem használhatók, amikor az adott csatorna feliratokat is közvetít, és a Funkciók menüben a Felirat funkció be van kapcsolva.

Lásd: Feliratok és nyelvek > Feliratok.

3.1.8 Teletext 2.5

Ha egy adott TV-csatorna sugározza ezt a típusú teletextet, a Teletext 2.5 szebb színeket és fejlettebb grafikákat kínál.

A Teletext 2.5 szabványos gyári beállításként bekapcsolt állapotban van.

Kikapcsolásához válassza a  > Beállítás > Installálás > Preferenciák > Teletext 2.5 lehetőséget.

3.2 Kedvenc csatornák

A beállítást követően mindegyik TV- és rádiócsatorna megjelenik a csatornaáttekintésben.

Az áttekintésben kedvencként megjelölhet csatornákat, és beállíthatja, hogy a csatornaáttekintésben csak ezek a csatornák szerepeljenek.

TV-nézés közben nyomja meg az OK gombot a csatornaáttekintés megnyitásához. Ha ki van jelölve a megfelelő csatorna, nyomja meg az Options  gombot. Válassza a Kijelölés kedvencként lehetőséget, ha a kiemelt csatornát kedvenc csatornaként szeretné megjelölni. A kedvenc csatornák jelölése ★. Ha egy csatornát már nem szeretne kedvencként megjelölni, válassza a Kedvencként való kijelölés megszüntetése lehetőséget.

Lista kiválasztása

A Csatornák áttekintése elem Lista kiválasztása opciója segítségével megadhatja, hogy az áttekintésben csak kedvenc csatornái szerepeljenek.

Olvassa el A TV-készülék használata > Menük> Csatornaáttekintés pontot.

3.3.1 Műsorfüzet

1/3

A műsorfüzet a képernyőn megjelenő útmutató, amely a beütemezett digitális TV-adásokat mutatja be. A műsorfüzetet a digitális adást sugárzó szolgáltatók vagy a Net TV online szolgáltatása biztosítja. Beállíthat emlékeztetőt, amely üzenetet jelenít meg, ha elkezdődik egy adott műsor, vagy műfaj szerint válogathat a műsorok közül.

TV-nézés közben nyomja meg a Guide  gombot a Műsorfüzet megnyitásához. Ha elérhető, megjelenik az aktuális TV-műsorok listája. Az információk betöltése némi időt igényel.

Ha ki kíván lépni a műsorfüzetből, nyomja meg a Guide  gombot.

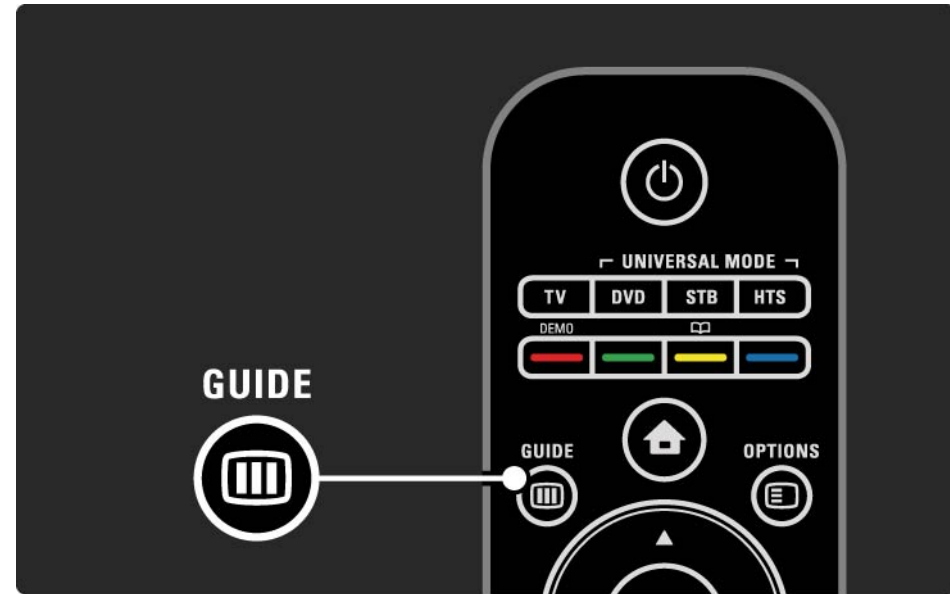

...

3.3.1 Műsorfüzet

Navigálás a listán belül műsor kiválasztásához.

Adatok 

A műsor részleteinek és összefoglalásának megtekintéséhez nyomja meg az Info  gombot.

Ha egy adott műsor kezdetekor a képernyőn üzenetet szeretne megjeleníteni, válassza az Emlékeztető beállítása lehetőséget, majd nyomja meg az OK gombot. A program jelölése ●. Ha törölni kívánja az üzenetet, válassza az Emlékeztető törlése lehetőséget, majd nyomja meg az OK gombot. Ha közvetlenül a műsort adó csatornára kíván váltani, válassza a Csatorna megtekintése lehetőséget, majd nyomja meg az OK gombot.

Beállítások 

A Műsorfüzet listában nyomja meg az Options  gombot a következő kiválasztásához:

- Emlékeztető beállítása

Ha beállított emlékeztetőt, elérhető az Emlékeztetők időrendje beállítás az összes emlékeztető listájával együtt.

- Nap megváltoztatása

Előző vagy következő nap műsorainak megtekintése.

- További információk

Megnyitja az információs képernyőt, amelyen a műsor részletei és összefoglalása olvasható.

...

3.3.1 Műsorfüzet

- Keresés műfaj szerint

Az összes műsor megtekintése műfaj szerint. Válassza ki a kívánt műsort, majd az Info  gomb segítségével további információkat is megjeleníthet, illetve emlékeztetőt is beállíthat.

- Preferált műsorok listája

Műsorok beállítása a műsorfüzet-listához (max. 50 csatorna).

Sajátosságok

Ha a műsorfüzet-információ a műsorsugárzótól (üzemeltetőtől) érkezik, akkor a Műsorfüzetben a csatornaáttekintésben szereplő első 40 csatorna jelenik meg. Ehhez 10 további csatorna adható.

Egyes műsorsugárzók (üzemeltetők) az első 170 csatornát jelenítik meg, amelyhez 10 további csatorna adható. Ebben az esetben a Műsorfüzet beütemezi az összes műsort aznapra és a következő 3 napra.

3.3.2 Beállítás

Annak megadásához, honnan származzanak a műsorfüzet adatai, válassza a következőt:  > Beállítás > Installálás > Preferenciák > Műsorfüzet.

A hálózatról

Amíg nem csatlakozik a NetTV-hez, a rendszer a műsorsugárzótól veszi át a műsorinformációkat. A hálózatról módban a rendszer a NetTV szolgáltatáshoz való kapcsolódást követően az internetről tölti le a műsorinformációkat.

A műsorsugárzóról

A műsorinformációk a műsorsugárzótól (üzemeltetőtől) származnak.

3.4.1 Elalváskapcsoló

Az elalváskapcsoló segítségével a TV-készüléket készenléti üzemmódba kapcsolhatja, illetve készenléti üzemmódból bekapcsolhatja adott időpontban.

Zárja be az útmutatót, majd válassza a következőt: 🏠 > Beállítás > Funkciók > Időzített kikapcsoló.

Az Időzített kikapcsoló csúszkáján 5 perces lépésekben max. 180 percre beállíthatja az időt.

A 0 érték kiválasztásával az időzített kikapcsoló leállítható.

A TV-készüléket bármikor lekapcsolhatja egy korábbi időpontban, vagy a visszaszámlálás alatt törölheti a beállított időt.

3.4.2 Gyermekzár

1/2

Ha meg szeretné akadályozni, hogy gyermekei televíziót nézzenek, zárolhatja a készüléket, illetve a korhatáros műsorokat.

Az egyéni kód beállítása

Mielőtt beállítaná a gyermekzárát a készülék zárolásához vagy a korhatár beállításához, be kell állítania egyéni zárolási kódját:  > Beállítás > Funkciók > Kódbeállítás.

A számgombok segítségével adjon meg egy négy számjegyből álló kódot.

Szükség esetén a kódot bármikor módosíthatja.

Gyermekzár

Ha az összes TV-csatornát, illetve az egyéb eszközökön keresztül nézhető műsorokat is zárolni szeretné, válassza a Zár lehetőséget a gyermekzárhoz.

Ha beállította a zárolást, a TV zárolásának feloldásához meg kell adnia egyéni kódját.

A zárolás aktiválására a képernyőn látható menü bezárásakor, illetve a készülék készenléti üzemmódba kapcsolásakor kerül sor.

...

3.4.2 Gyermekzár

2/2

Szülői minősítés

Válassza a Szülői minősítés lehetőséget a gyermekzárhoz, ha Szülői minősítés korlistájában korhatárt kíván beállítani. Adja meg gyermeke életkorát. Ekkor a rendszer zárolja az azonos vagy a magasabb korhatárjelöléssel ellátott műsorokat.

Ha a listában korhatárt kíván megadni, lásd: További információk ... > Időzítők és zárok > Korhatár.

Elfelejtette a kódját?

Ha elfelejtette feloldási kódját, hívja az országában működő Philips vevőszolgálatot. A vevőszolgálat telefonszámát a TV-készülékhez mellékelt nyomtatott dokumentációban vagy a www.philips.com/support címen találja.

Nyomja meg a  > Beállítás > Funkciók > Kód módosítása elemet, és adja meg a vevőszolgálattól kapott felülíró kódot. Adja meg és erősítse meg új egyéni kódját. Az előző kód törlődik, és a rendszer tárolja az új kódot.

3.4.3 Korhatár

Számos műsorsugárzó a műsorait korhatárjelzéssel látja el (országoként változik).

Ha a korhatárjelölés magasabb, mint gyermekének életkora, a rendszer zárolja az adott műsort.

Korhatár beállításához válassza a 🏠 > Beállítás > Funkciók > Gyermekzár lehetőséget, majd válassza a Szülői minősítés opciót.

Ha a Szülői minősítés lehetőséget választja a Gyermekzár beállításához, válassza a 🏠 > Beállítás > Funkciók > Szülői minősítés lehetőséget, majd állítsa be a korhatárt az engedélyezett műsorokhoz.

Ekkor a rendszer zárolja a megegyező vagy magasabb korhatárjelöléssel ellátott műsorokat, és a készülék a műsor zárolásának feloldásához kéri a kódot. Egyes műsorsugárzók csak a magasabb korhatárjelöléssel ellátott műsorokat zárolják.

A korhatárjelölés aktiválására a képernyőn látható menü bezárásakor, illetve a készülék készenléti üzemmódba való kapcsolásakor kerül sor.

Lásd: További információk ... > Időzítők és zárok > Gyermekzár.

3.5.1 Feliratok

1/3

Egy műsorhoz általában többféle felirat is rendelkezésre áll. Megadhatja, hogy a feliratok állandóan megjelenjenek. A csatornától függően (analóg vagy digitális) az állandó feliratok beállításához eltérő módszert kell alkalmazni.

Digitális csatornák esetén beállíthatja a feliratok preferált nyelvét.

Analóg csatornák esetén

Ha azt szeretné, hogy a feliratok állandóan megjelenjenek, válasszon ki egy analóg TV-csatornát, majd a teletext bekapcsolásához nyomja meg a Teletext gombot.

Adja meg a felirat három számjegyből álló oldalszámát, amely általában 888, majd nyomja meg újra a Teletext gombot a teletext kikapcsolásához. Ha van elérhető felirat, akkor megjelenik.

Az analóg csatornákat egyenként kell beállítani.

...

3.5.1 Feliratok

2/3

Felirat menü

Ha azt szeretné, hogy a feliratok állandóan megjelenjenek, nyomja meg a Subtitle gombot.

Válassza a Ki, Be vagy a Felirat némításkor lehetőséget.

Ha a Felirat némításkor lehetőséget választja, a képernyőn csak akkor jelenik meg felirat, ha a hangot elnémítja a(z)  gomb segítségével.

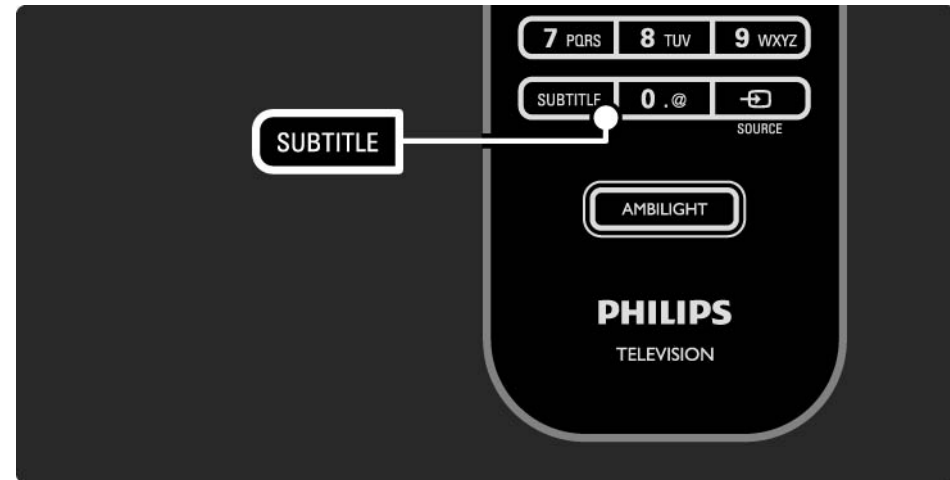

...

3.5.1 Feliratok

3/3

Digitális csatorna feliratának nyelve

Ha a digitális csatornák feliratokat is közvetítenek, a rendelkezésre álló nyelvek közül kiválaszthatja, hogy a feliratot melyik nyelven jelenítse meg a készülék.

Lásd  > Beállítás > Funkciók > Feliratozás nyelve.

Az elérhető nyelvek listájából válassza ki a kívánt nyelvet, majd nyomja meg az OK gombot.

Az Installálás menüben beállított feliratnyelveket ekkor a rendszer átmenetileg felülbírálja.

3.5.2 Hangsávok

A digitális TV-csatornák az egyes programokhoz többféle hangsávot is sugározhatnak. Beállíthatja a műsor a preferált hangon szólaljon meg, ha ilyen nyelv sugárzására kerül sor.

A preferált hangsáv beállításához válassza a következőt:
🏠 Beállítás > Installálás > Nyelvek > Elsődleges nyelv. A Nyelvek menüben másodlagos nyelvet is beállíthat.

A TV-készülék automatikusan az Ön által beállított nyelvre kapcsol, ha e nyelv sugárzására kerül sor.

Ha ellenőrizni kívánja, hogy rendelkezésre áll-e egy adott hangsáv, nyomja meg az Options  gombot, majd válassza az Aud. nyelv lehetőséget. A listából másik hangsávot is választhat.

Egyes digitális csatornák speciális hangsávokat és feliratokat is biztosítanak a csökkent halló- vagy látóképességűeknek. Lásd: További információk ... > Univerzális hozzáférés.

3.6.1 Tallózás az USB-n

Fényképek nézése vagy zene és videofelvételek lejátszása a TV-készüléken USB-memóriaeszköz segítségével.

Csatlakoztassa az USB-eszközt a TV-készülék bal oldalán található USB-csatlakozóhoz, miközben a TV-készülék be van kapcsolva.

A készülék érzékeli az eszközt, és a képernyőn megjelenít egy listát, amelyben az USB-eszköz tartalma szerepel.

Amennyiben a tartalom nem jelenik meg, nyomja meg a  > Tallózás az USB-n gombot, majd nyomja meg az OK gombot.

Ha a képernyőn meg van nyitva az USB-eszközön található tartalmat felsoroló lista, válassza ki a lejátszani kívánt fájlt, majd nyomja meg az OK gombot vagy a ►|| gombot.

A rendszer elkezdi a zeneszám, a diabemutató vagy a videofelvétel lejátszását.

A szüneteltetéshez nyomja meg újból a ►|| gombot.

A következő fájlra való ugráshoz nyomja meg a(z) ► vagy a P + gombot.

Az előző fájlra való ugráshoz nyomja meg a(z) ◀ vagy a P - gombot.

Zeneszám előreléptetéséhez nyomja meg a ►► gombot.

Nyomja meg az Options  gombot az egyszeri lejátszáshoz, az ismétléshez, a véletlenszerű lejátszáshoz, az elforgatáshoz stb.

...

3.6.1 Tallózás az USB-n

Videózás

Válasszon ki egy videofelvételt a Műsorfüzet menüben, majd a lejátszáshoz nyomja meg a ►|| gombot.

A lejátszás szüneteltetéséhez nyomja meg a ►|| gombot.

Az előreléptetéshez nyomja meg egyszer a ►► gombot, ha a műveletet lassan kívánja végrehajtani, illetve kétszer, ha gyorsan. A normális sebesség visszaállításához nyomja meg újból a gombot.

Nyomja meg az Options (≡) gombot, ha Teljes képernyő, Kis képernyő, Leját. egyszer stb. beállításra kíván váltani.

Ha ki kíván lépni a Tallózás az USB-n módból, nyomja meg a 🏠 gombot, majd válasszon másik műveletet, vagy válassza le az USB-memóriaeszközt.

3.6.2 Tallózás a számítógépes hálózaton

1/2

Fényképek nézése vagy zene és videofelvételek lejátszása a TV-készüléken számítógépről vagy egyéb tárolóeszköztől az otthoni hálózaton.

A számítógépes hálózat tallózásához először be kell állítani a hálózati kapcsolatot. Lásd: Beállítás > Hálózat.

Ha még nem telepítette a hálózatot, a számítógépes hálózaton való első tallózáskor elkezdődik a hálózat telepítése. Kövesse a képernyőn megjelenő utasításokat.

Tallózás a számítógépes hálózaton

Zárja be az útmutatót, nyomja meg a  gombot, és válassza a Tallózás a számítógépes hálózaton lehetőséget a Főoldal menüben, majd nyomja meg az OK gombot.

Ha a számítógép és az útválasztó is be van kapcsolva, a TV képernyőjén megjelenik a számítógépen található multimédiaszerver tartalma.

Ha a képernyőn meg van nyitva a számítógépen található tartalmat felsoroló lista, válassza ki a lejátszani kívánt fájlt, majd nyomja meg az OK vagy a  gombot.

A rendszer elkezdi a zeneszám, a diabemutató vagy a videofelvétel lejátszását.

...

3.6.2 Tallózás a számítógépes hálózaton

2/2

A szüneteltetéshez nyomja meg újból a ►|| gombot.

A következő fájlra való ugráshoz nyomja meg a(z) ► vagy a P + gombot.

Az előző fájlra való ugráshoz nyomja meg a(z) ◀ vagy a P - gombot.

Zeneszám előreléptetéséhez nyomja meg a ►► gombot.

Nyomja meg az Options  gombot az egyszeri lejátszáshoz, az ismétléshez, a véletlenszerű lejátszáshoz, az elforgatáshoz stb.

Videózás

Válasszon ki egy videofelvételt a Műsorfüzet menüben, majd a lejátszáshoz nyomja meg a ►|| gombot. A lejátszás szüneteltetéséhez nyomja meg a ►|| gombot.

Az előreléptetéshez nyomja meg egyszer a ►► gombot, ha a művelet lassan kívánja végrehajtani, illetve kétszer, ha gyorsan. A normális sebesség visszaállításához nyomja meg újból a gombot.

Nyomja meg az Options  gombot, ha Teljes képernyő, Kis képernyő, Leját. egyszer stb. beállításra kíván váltani.

A számítógépes hálózatból való kilépéshez nyomja meg a  gombot, és válasszon másik műveletet.

3.7 Scenea

1/3

A Scenea funkcióval lehetősége van egy fénykép háttérképként történő beállítására. Használja mindehhez fényképgyűjteménye bármelyik darabját.

A 🏠 gomb megnyomásával nyissa meg a Főmenüt, válassza ki a Scenea elemet, majd nyomja meg az OK gombot. Megjelenik a háttérképként beállított fénykép hangok nélkül.

A Scenea funkcióból való kilépéshez nyomja meg a távvezérlőn található gombok bármelyikét.

...

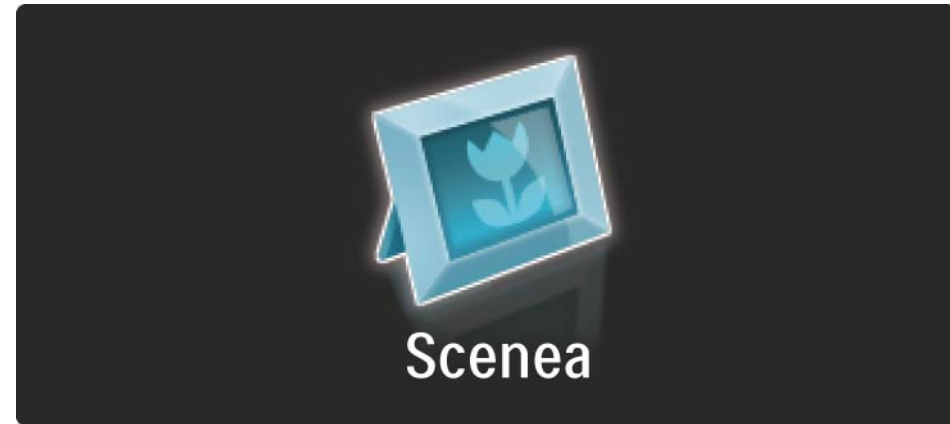

3.7 Scenea

2/3

Javasoljuk, hogy TV-készülékét állítsa az energiatakarékos Normál beállításba mielőtt a Scenea funkciót bekapcsolná.

A(z) Options  gomb megnyomása után válassza ki a Kép és hang > Intelligens beállítások > Normál beállítást.

Új fénykép kiválasztása

1 Csatlakoztassa az új fényképet tartalmazó USB-eszközt a TV-készülékhez. A fényképnek JPEG-formátumban kell lennie.

2 Az USB tartalmak listáján jelölje ki a fényképet a navigációs gombokkal. Ha a tartalomlista nem jelenik meg automatikusan, nyomja meg a(z)  gombot, majd válassza ki a Tallózás az USB-n lehetőséget.

3 Az új fénykép kijelölését követően nyomja meg a(z) Options  gombot, majd válassza ki a Beállítás Scenea-ként lehetőséget. Hagyja jóvá az aktuális fénykép felülírását.

4 Csatlakoztassa le az USB-eszközt, majd válassza ki a Scenea elemet a Főmenüben az új fénykép megtekintéséhez.

...

3.7 Scenea

3/3

Korlátozások

A Scenea bekapcsolt állapotában a TV automatikusan készenléti üzemmódba kapcsol 4 óra után. A készenléti üzemmód bekapcsolása előtt 1 perccel a TV-készülék egy üzenetet ad. A készenléti üzemmód megakadályozza a felesleges energiafogyasztást abban az esetben is, ha Ön bekapcsolva hagyta a Scenea funkciót.

Ha az Elalváskapcsoló be van állítva, a TV a beállított idő elteltével szintén készenléti üzemmódba kapcsol.

3.8.1 Hallássérültek

Egyes digitális csatornák speciális hangsávokat és feliratokat is biztosítanak a hallássérülteknek.

A hallássérülteknek készült hang és felirat bekapcsolásához válassza a következőt:  > Beállítás > Installálás > Nyelvek > Hallássérült. Válassza a Be opciót, majd nyomja meg az OK gombot.

A készülék hallássérülteknek készült hangra és felírra kapcsol, ha van ilyen.

Ha ellenőrizni kívánja, hogy elérhető-e hallássérültek számára hangsáv, nyomja meg az Options  gombot, és válassza az Aud. nyelv lehetőséget. Keresse ki a fül ikonnal jelzett hangsávot.

3.8.2 Látássérültek

Egyes digitális csatornák speciális hangsávokat biztosítanak a látássérülteknek. A normál hanghoz kommentárok fűződnek.

A látássérülteknek készült hang bekapcsolásához nyomja meg az Options  gombot a digitális TV-csatorna nézése közben, majd válassza a Csökkent látóképességűeknek beállítást. Válassza a Be opciót, majd nyomja meg az OK gombot.

A készülék látássérülteknek készült hangra kapcsol, ha van ilyen.

A Beállítások menüben beállíthatja, hogy a látássérülteknek készült hangot hangsugárzón, fejhallgatón vagy mindkettőn keresztül lehessen hallgatni.

A Beállítások menüben válassza a Hangerő - Csökkent látóképességűeknek lehetőséget a kommentárok hangerejének szabályozásához.

Ha ellenőrizni kívánja, hogy elérhető-e látássérültek számára hangsáv, nyomja meg az Options  gombot, és válassza az Aud. nyelv lehetőséget. Keresse ki a szem ikonnal jelzett hangsávot.

4.1.1 Intelligens beállítások

A TV-készüléket az éppen nézett műsornak megfelelő legjobb, előre megadott beállításra állíthatja. Mindegyik opció egyedi kép-, hang- és AmbientLight beállításokat tartalmaz.

TV-nézés közben nyomja meg az Options  gombot, és válassza a Kép és hang lehetőséget. Nyomja meg az OK gombot.

Válassza az Intelligens beállítások lehetőséget, majd nyomja meg az OK gombot.

Válassza ki a kívánt beállítást a listából, majd nyomja meg az OK gombot.

- Egyéni - A készüléket a Beállítás menü Kép, Hang és AmbientLight menüiben megadott személyes preferenciáinak megfelelően állítja be.
- Élénk - Telt és dinamikus beállítások, elsősorban nappali használathoz.
- Természetes -- Egy természetes képbeállítás.
- Mozi -- Elsősorban filmnézéshez.
- Játék -- Elsősorban játékokhoz.
- Szabványos — Gyári szabvány és a leginkább energiatakarékos beállítások.

4.1.2 Képek

1/4

A Kép menüben egyesével megadhatja az összes képbeállítást.

Zárja be az útmutatót, majd válassza a  > Beállítás > Kép lehetőséget.

A beállítás kiválasztásához és megadásához használja a következő gombok egyikét: ◀, ▶, ▲ ▼.

Nyomja meg az OK gombot a beállítás aktiválásához.

- Beállítások asszisztens

A Beállítások asszisztens segítségével rendkívül egyszerűen elvégezhetők az alapvető képbeállítások.

Kövesse a képernyőn megjelenő utasításokat.

- Kontraszt

A kép világos területeinek erősségét szabályozza, a sötét területeket változatlanul hagyja.

- Fényesség

A kép fényerejét szabályozza.

- Szín

A telítettség szintjének szabályozása.

...

4.1.2 Képek

- Árnyalat

NTSC-sugárzás esetén ez a beállítás kiegyenlíti a különböző színváltozatokat.

- Élesség

Az apró részletek élességének szabályozása.

- Zajcsökkentés

A képzaj csökkentése és kiszűrése. A Minimum, Közepes, Maximum és Ki beállítás közül választhat.

- Árnyalat

A színek Normál, Meleg (vöröses) vagy Hideg (kékes) árnyalatra állíthatók. A Felhasználói telepítés opcióval ízlés szerint adhatók meg a beállítások a Felhasználói telepítés menüben.

- Egyéni színárnyalat

A kép színhőmérsékletének módosításához használja a csúszkákat:

- R-WP piros fehérszint
- G-WP zöld fehérszint
- B-WP kék fehérszint
- R-BL piros feketeszint
- G-BL zöld feketeszint

...

4.1.2 Képek

- Perfect Pixel HD

Szabályozhatja a Perfect Pixel HD rendszer speciális beállításait.

- HD Natural Motion

Megszünteti a vibrálást, és sima mozgást eredményez, különösen mozifilmek esetében.

- 200 Hz-es Clear LCD (100 Hz-es Clear LCD 32" és 37" esetén)

Rendkívül éles mozgás, feketeszint, magas kontrasztarány megjelenítéséhez villódzásmentes, nyugodt képpel és nagyobb megtekintési szögtartománnyal.

- Javított élesség

Rendkívüli képélességet biztosít, különösen a vonalakat és kontúrokat illetően.

- Dinamikus kontraszt

Beállíthatja, hogy a TV-készülék milyen szinten kezdje el automatikusan javítani a kép sötét, középesen sötét és világos területeit.

- Dinamikus háttérvilágítás

Beállíthatja, hogy a készülék milyen szinten csökkentse az energiafelhasználást a képernyő fényerejének tompításával. Válassza a legjobb teljesítményt vagy a legnagyobb fényerejű képet.

...

4.1.2 Képek

4/4

- MPEG-zavar elnyomása

Kiegyenlíti a kép digitális átmeneteit.

- Színjavítás

A színeket élénkebbé teszi, és fényes színek esetén növeli a részletek felbontását.

• Számítógépes mód

Megadhatja a TV-készülékhez az ideális számítógépes beállítást, ha számítógépet csatlakoztat hozzá.

• Fényérzékelő

A kép- és az Ambientlight beállításokat a helyiség fényviszonyaihoz igazítja. A Fényérzékelő be- és kikapcsolható.

• Képfórmátum / Autom. fórmátum üzemmód

Lásd: A TV-készülék használata > TV-nézés > Képfórmátum beállítása

• Képváltás

A kurzorgombok segítségével válthat a képernyőn képet vízszintesen.

4.1.3 Hang

1/3

A Hang menüben egyesével megadhatja az összes hangbeállítást.

Zárja be az útmutatót, majd válassza a  > Beállítás > Hang lehetőséget.

A beállítás kiválasztásához és megadásához használja a következő gombok egyikét: ◀, ▶, ▲ ▼.

Nyomja meg az OK gombot a beállítás aktiválásához.

- Basszus

Módosíthatja a hang mély tónusait. Az egyes beállításokhoz válassza ki az adott sávot.

- Magas

Módosíthatja a hang magas tónusait. Az egyes beállításokhoz válassza ki az adott sávot.

- Hangerő

A hangerő beállítása.

Ha nem szeretné, hogy megjelenjen a hangerőjelző skála, válassza a  > Beállítás > Installálás > Preferenciák > Hangerőjelző skála lehetőséget. Válassza a Ki opciót, majd nyomja meg az OK gombot.

...

4.1.3 Hang

- Hangerő — csökkent látóképességűeknek

A csökkentlátóknak szóló hangalámondás nyelvének módosítása. (Csak az Egyesült Királyságban elérhető.)

- Hang nyelve

Megjelenítheti a digitális TV-csatornák sugárzott hangsávjait.

A kívánt hangsáv beállításához válassza a  > Beállítás > Installálás > Nyelvek > Elsődleges hang lehetőséget.

- Kétnyelvű I/II

Ha két nyelven történik az adott műsor sugárzása, kiválaszthatja a kívánt nyelvet.

- Monó/sztereó

Ha sztereó sugárzás áll rendelkezésre, mindegyik csatorna esetén választhat a Monó és a Sztereó mód között.

- TV-hangszóró

Ha a TV-készülékhez audiorendszert csatlakoztatott, kikapcsolhatja a TV-készülék hangszóróit.

Ha audiorendszere támogatja az EasyLinket, lásd: Csatlakozások > EasyLink.

Válassza az Automatikus (EasyLink) lehetőséget, ha azt szeretné, hogy a TV-műsor hangja automatikusan az audiorendszeren keresztül szólaljon meg.

...

4.1.3 Hang

- Térhangzás

A készülék automatikusan a legjobb eredményt adó surround üzemmódra kapcsol, a vett műsorjelnek megfelelően. A Be és a Ki beállítás között választhat.

- Fejhallg. hangerő

A fejhallgató hangerejének szabályozása.

A TV-készülék hangszórói a(z)  gombbal némíthatók.

- Hangerőváltozás

Kiegyenlíti a hangerőbeli különbségeket a csatornák vagy csatlakoztatott készülékek között. Kapcsoljon arra a csatornára vagy készülékre, amelynek esetében ki szeretné egyenlíteni a hangerőt.

- Egyensúly

A bal és a jobb oldali hangszóró hangerejének egyensúlya állítható be a hallgató elhelyezkedésének megfelelően.

- Automatikus hangerőszint-beállítás

A funkció tompítja a hirtelen hangerőszint-változásokat, például reklámok elején vagy csatornák közötti váltáskor. A Be és a Ki beállítások között választhat.

4.1.4 Ambilight

Az Ambilight menüben egyesével megadhatja az összes Ambilight beállítást.

Zárja be az útmutatót, majd válassza a  > Beállítás > Ambilight lehetőséget.

A beállítás kiválasztásához és megadásához használja a következő gombok egyikét: ◀, ▶, ▲ vagy ▼.

Nyomja meg az OK gombot a beállítás aktiválásához.

Az Ambilight funkcióval kapcsolatosan további információkért lásd: A TV-készülék használata > A háttérvilágítás (Ambilight) használata.

4.1.5 Gyári beállítások

Visszaállíthatja az eredeti gyári beállításokat.

Csak a kép-, hang- és Ambient beállításokat állítja vissza a rendszer.

Zárja be az útmutatót, majd válassza a  > Beállítás > Installálás > Gyári beállítások lehetőséget, végül nyomja meg az OK gombot.

4.2.1 Átrendezés és átnevezés

1/2

A Be és a Ki beállítás közül választhat. A csatornaáttekintésben az egyes csatornákat saját preferenciái alapján rendezheti, illetve felismerhető neveket adhat nekik.

TV-nézés közben nyomja meg az OK gombot a csatornaáttekintés megnyitásához. Az áttekintés a TV-csatornák mellett tartalmazza a TV-hez társított rádióállomásokat is.

Átrendezéshez vagy átnevezéshez nyomja meg az Options  gombot, és válassza ki a kívánt beállítást.

Átrendezés

Az áttekintésen belül átrendezheti az egyes csatornákat.

1 Válassza az Újrarendez lehetőséget a Beállítások  menüben a csatornák átrendezéséhez.

2 Jelölje ki a kívánt csatornát, majd nyomja meg az OK gombot.

...

4.2.1 Átrendezés és átnevezés

3 Helyezze át a csatornát a kívánt helyre a navigációs gombok segítségével.

4 A helyzet jóváhagyásához nyomja meg az OK gombot.

Kijelölhet másik csatornát is, és elvégezheti arra vonatkozóan is a műveletet.

Az újrendezés leállításához nyomja meg az Options  gombot, majd válassza a Kilépés az újrendezésből lehetőséget.

Átnevezés

Át is nevezheti a csatornát.

1 A csatornaáttekintésben navigáljon az átnevezni kívánt csatornához.

2 Válassza az Átnevezés elemet az Beállítások  menüben.

3 A kijelölést a navigációs gombokkal mozgathatja. Karakter törléséhez nyomja meg a Back  gombot. Új karakter beviteléhez használja a távvezérlő számbillentyűit úgy, mintha SMS-t írna. Különleges karakter beviteléhez használja a 0 gombot. A Törlés parancs a teljes bevitt szöveget törli.

4 Válassza a Kész lehetőséget, majd nyomja meg az OK gombot az átnevezés befejezéséhez.

4.2.2 Csatornák frissítése

1/2

Amikor először kapcsolta be a TV-készüléket, a rendszer elvégezte a csatornák teljes installálását.

Digitális csatornák esetén beállíthatja, hogy a készülék automatikusan felvegyen és eltávolítson csatornákat. A csatornák frissítését kézi úton is elvégezheti.

Automatikus frissítés

Ha azt szeretné, hogy a készülék automatikusan frissítse a TV-csatornákat, hagyja a készüléket készenléti üzemmódban. Naponta egyszer, reggel 6-kor a készülék frissíti a korábban megtalált csatornákat, és tárolja az új csatornákat. Az üres csatornák eltűnnek a csatornaáttekintésből.

Csatornafrissítés esetén a készülék bekapcsolása után üzenet jelenik meg.

Ha nem szeretné, hogy ilyen üzenet megjelenjen, válassza a Nem lehetőséget a következő helyen:  > Beállítás > Installálás > Csatorna beállítása > Induló üzenet.

...

4.2.2 Csatornák frissítése

2/2

Manuális frissítés

Ha a csatornák frissítését saját maga szeretné elvégezni, válassza a  > Beállítás > Installálás > Csatorna beállítása > Automatikus beállítás lehetőséget, majd nyomja meg az OK gombot.

Kezdje meg a frissítést, és válassza ki a következőt:
Csatornák frissítése

A frissítés igénybe vehet néhány percet.

4.2.3 Csatornák újrahangolása

Amikor először kapcsolta be a TV-készüléket, a rendszer elvégezte a csatornák teljes installálását.

A teljes hangolást újból elvégezheti a nyelv, az ország és az összes elérhető csatorna beállításához.

Teljes installálás

A TV újrahangolásához válassza a  > Beállítás > Installálás > Csatorna beállítása > Automatikus beállítás lehetőséget, majd nyomja meg az OK gombot.

Kezdje meg a telepítést, és válassza ki a következőt: Csatornák újrahangolása.

A frissítés igénybe vehet néhány percet.

A megtalált csatornák átrendezéséhez és átnevezéséhez lásd: Beállítás > Csatornák > Átrendezés és átnevezés.

4.2.4 Digitális vétel minősége

1/2

Ha saját antennájának (DVB-T) segítségével digitális sugárzást (DVB) fogad, vagy TV-hangolóegységgel fogja a digitális kábelcsatornákat (DVB-C), ellenőrizheti a csatorna minőségét és jelerősségét.

Ha gyenge a vétel, áthelyezheti az antennát a jobb vétel érdekében. A legjobb eredmény elérése érdekében forduljon erre szakosodott antenaszerelőhöz.

A digitális csatorna vétele minőségének ellenőrzéséhez válassza a  > Beállítás > Installálás > Csatorna beállítása > Vétel tesztelése > Keresés lehetőséget, majd nyomja meg az OK gombot.

Megjelenik a csatornára vonatkozóan a digitális frekvencia.

Gyenge vétel esetén áthelyezheti az antennát. Válassza a Keresés lehetőséget, majd nyomja meg az OK gombot a frekvencia jelminőségének újbóli ellenőrzéséhez.

...

4.2.4 Digitális vétel minősége

2/2

Saját maga is megadhat digitális frekvenciát.

Válassza ki a frekvenciát, a(z) ► és a(z) ◀ gomb segítségével helyezze el a nyilakat a megfelelő számra, és módosítsa a számot a(z) ▲ és a(z) ▼ gomb segítségével. Nyomja meg a Keresés gombot a frekvencia ellenőrzéséhez.

Amennyiben a csatorna vétele DVB-C-n keresztül történik, elérhetővé válik a Jelsebesség üzemmód és a Jelsebesség beállítás.

A Jelsebesség üzemmód esetén válassza az Automatikus lehetőséget - kivéve, ha a kábelszolgáltató meghatározta a jelsebesség értékét. A meghatározott jelsebesség-értéket beírhatja a Jelsebesség mezőbe a számgombok segítségével.

4.2.5 Analóg csatornák kézi beállítása

1/2

Az analóg TV-csatornákat egyesével manuálisan is beállíthatja.

Az analóg csatornák kézi beállításához válassza a  > Beállítás > Installálás > Csatorna beállítása > Kézi installálás - analóg lehetőséget.

Kövesse a menü lépéseit.

A műveletet az összes elérhető analóg csatornára vonatkozóan elvégezheti.

1 Rendszer — Ha saját antennával rendelkezik, ki kell választania azt az országot vagy világrészt, ahonnan a TV-csatorna származik. Ha a TV-csatornák vétele kábelhálózaton keresztül történik, az országot vagy világrészt csak egyszer kell kiválasztania.

2 Csatorna keresése — Analóg TV-csatorna kereséséhez. A keresés automatikusan elindul, de frekvenciát manuálisan is megadhat. Ha gyenge a csatorna vételi jele, válassza a Következő keresése lehetőséget az új kereséshez. Válassza a Kész lehetőséget, majd nyomja meg az OK gombot az adott csatorna tárolásához.

...

4.2.5 Analóg csatornák kézi beállítása

2/2

3 Finomhangolás — A megtalált csatorna finomhangolását a ▲ és a ▼ gombbal végezheti el. Nyomja meg a Kész gombot, ha sikerült a csatorna finomhangolása.

4 Tárolás -- A megtalált csatornát az aktuális csatornaszám alatt tárolhatja az Aktuális csatornát ment beállítással, illetve új csatornaszámot is megadhat a Menteni új csatornaként beállítás segítségével.

4.2.6 Analóg csatornák finomhangolása

Ha gyenge az analóg csatorna vételi jele, megpróbálkozhat a TV-csatorna finomhangolásával.

Az analóg csatornák finomhangolásához válassza a  > Beállítás > Installálás > Csatorna beállítása > Kézi installálás - analóg > Finomhangolás lehetőséget.

A csatorna finomhangolását a(z) ▲ és a(z) ▼ gombbal végezheti el. Nyomja meg a Kész gombot, ha sikerült a csatorna finomhangolása.

A finomhangolt csatornát az aktuális csatornaszám alatt tárolhatja az Aktuális csatornát ment beállítással, illetve új csatornaszámot is megadhat a Menteni új csatornaként beállítás segítségével.

4.2.7 DVB-T vagy DVB-C

Ha DVB-T és DVB-C vétel is lehetséges az adott országban, és a TV-készülék alkalmas DVB-T és DVB-C használatára, a TV-csatornák beállítása előtt installálnia kell a DVB-T-t vagy DVB-C-t.

DVB-T vagy DVB-C vétel kiválasztásához válassza a  > Beállítás > Installálás > Csatorna beállítása > Antenna/Kábel lehetőséget.

Válassza az Antenna lehetőséget a DVB-T beállításához.

Válassza a Kábel lehetőséget a DVB-C beállításához.

DVB-C csatorna beállítása

Az összes DVB-C TV-beállítás automatikus, de a DVB-C hálózathoz előfordulhat, hogy szükség lesz a DVB-C szolgáltató által nyújtott beállításokra. Ha kéri a TV-készülék, adja meg ezeket a beállításokat vagy értékeket.

A TV-készüléket DVB-T-hez és DVB-C-hez is beállíthatja. Ebben az esetben két csatornabeállítást kell végrehajtania. Először a telepítést az Antenna beállítást kiválasztva hajtsa végre, majd a Kábel beállítást válassza. Ezután a csatornaáttekintésben megjelennek a DVB-T és a DVB-C TV csatornák.

4.2.8 Órabeállítások

Egyes országokban a digitális TV-adók nem sugároznak UTC-információkat (egyezményes koordinált világidő). Ezért a téli--nyári időszámításra való átállást a rendszer figyelmen kívül hagyhatja. Ezt az órabeállításokkal korrigálhatja.

Ha a TV-készüléken nem helyesen jelenik meg az idő, válassza a  > Beállítás > Installálás > Óra > Automatikus órabeállítás üzemmód, majd a Kézi lehetőséget.

A Nyári időszámítás menüben válassza a Standard idő vagy a Nyári időszámítás szerinti idő lehetőséget a helyi időnek megfelelően.

4.3.1 Hálózat által nyújtott előnyök

PC-hálózat

Ha a TV-készülék számítógépes hálózathoz csatlakozik, megtekintheti a számítógépen vagy a hálózaton levő egyéb tárolóeszközön található fényképeket, zenét hallgathat vagy filmeket nézhet.

Ha beállította a hálózatot, válassza a Tallózás a számítógépes hálózaton lehetőséget a Főoldal menüben a számítógépes tartalom megtekintéséhez.

Net TV

Ha a TV-készülék internethez kapcsolódó hálózathoz csatlakozik, a készüléket a Net TV-hez is csatlakoztathatja. A Net TV kezdőoldalán TV-készülékéhez megfelelő filmeket, képeket, zeneszámokat, tájékoztató-szórakoztató anyagokat, játékokat stb. talál.

Ha beállította a hálózatot, válassza a Tallózás a Net TV-n lehetőséget a Főoldal menüben, vagy egyszerűen nyomja meg a távvezérlő Net TV gombját a Net TV kezdőlapjának megnyitásához.

4.3.2 Amire szüksége lesz

1/2

Ha a TV-készüléket számítógépes hálózathoz vagy az internethez szeretné csatlakoztatni, útválasztóra van szüksége. Az útválasztó használatához a DHCP-t is be kell kapcsolni.

A Net TV használatához a TV-készüléket nagysebességű internetkapcsolattal rendelkező útválasztóhoz kell csatlakoztatnia.

A TV-készülék az útválasztóhoz csatlakozhat vezeték nélkül vagy vezetékkel.

Ha vezetékes kapcsolatot szeretne létesíteni az útválasztóval, hálózati (ethernet) kábelre van szüksége.

...

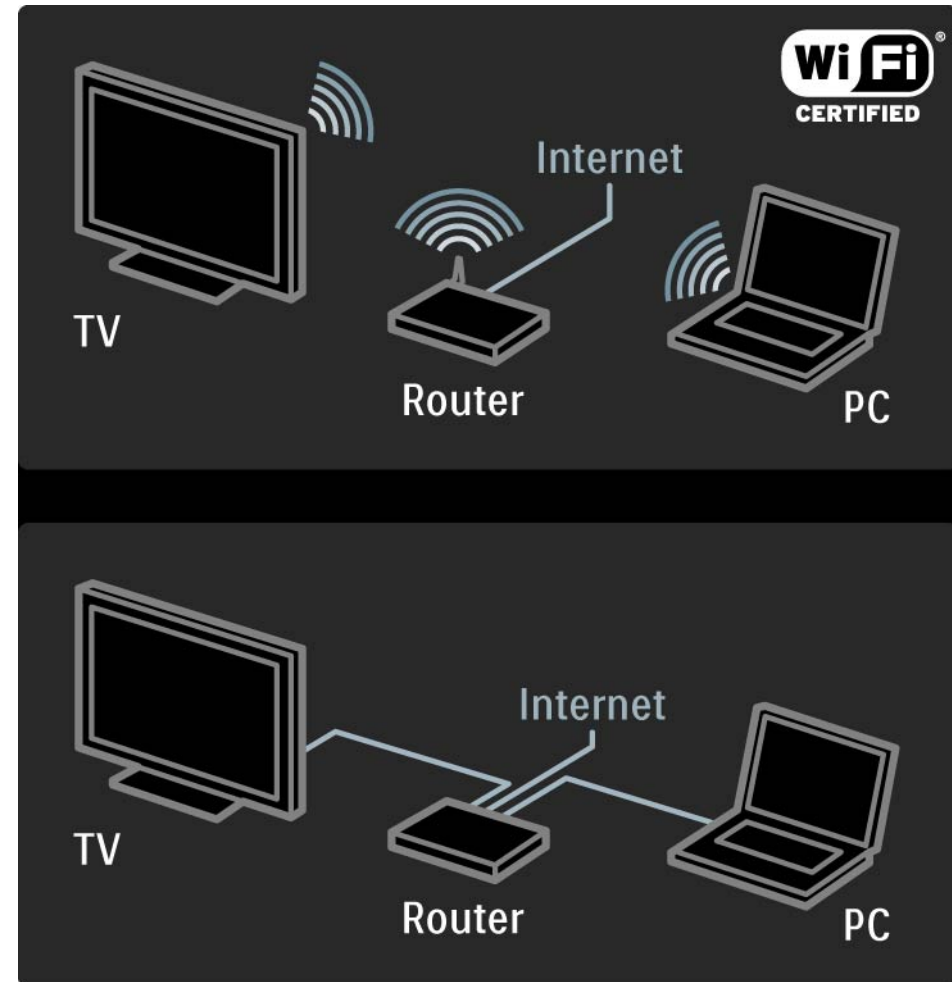

4.3.2 Amire szüksége lesz

A számítógépes hálózati funkció DLNA tanúsítvánnyal rendelkezik.

A számítógépen Microsoft Windows XP vagy Vista, Intel Mac OSX, illetve Linux operációs rendszert használhat.

Ha a számítógép tartalmát a TV-készüléken meg szeretné osztani, a számítógépre új médiaszerver-szoftvert kell telepítenie.

Windows Media Player 11 vagy hasonló.

Bizonyos médiaszerver-szoftverek esetén be kell állítania a fájlok megosztását a TV-készülékkel.

A támogatott médiaszerver-szoftverek listáját lásd:
Műszaki adatok > Multimédia.

4.3.3 Vezeték nélküli hálózat beállítása

1/3

A vezeték nélküli hálózat beállítását a képernyőn megjelenő utasítások segítik.

A hálózat beállítását megelőzően kapcsolja az útválasztót. Ha a vezeték nélküli hálózat biztonságos, legyen kéznél a titkosítókulcs, ha meg kell adnia a képernyőn.

Ha a TV-készüléken szeretné elindítani a vezeték nélküli hálózat beállítását, zárja be az útmutatót, válassza a  > Beállítás > Installálás > Hálózat > Hálózat telepítése lehetőséget, majd nyomja meg az OK gombot.

Kövesse a képernyőn megjelenő utasításokat.

...

4.3.3 Vezeték nélküli hálózat beállítása

2/3

Név és biztonság

A TV-készülék megkeresi a hálózati útválasztót. A megtalált útválasztók listája megjelenik a képernyőn. Ha több útválasztó is van, válassza ki a kívánt útválasztót, majd nyomja meg az OK gombot.

Ha nem ismeri az útválasztó nevét vagy nem ismeri fel, keresse meg a számítógépen az útválasztó szoftverén belül az útválasztó hálózati nevét (SSID - Service Set Identifier).

Ha kiválasztotta az útválasztót, a TV-készülék az útválasztó eléréséhez szükséges titkosító kulcs (biztonsági kulcs) megadására kéri.

...

4.3.3 Vezeték nélküli hálózat beállítása

3/3

Ha az útválasztó WPA-védelemmel van ellátva, a képernyőn látható billentyűzettel adja meg a jelszót. WEP-védelem esetén a titkosító kódot hexadecimális számokkal kell megadnia. Ezt a hexadecimális kódot a számítógép útválasztó szoftverében érheti el. Az elérhető WEP-kódok közül jegyezze föl az első kódot, majd a távvezérlő billentyűzetének segítségével írja be a TV-készülékbe.

Ha a rendszer elfogadja a biztonsági kulcsot, a TV-készülék hozzákapcsolódik a vezeték nélküli útválasztóhoz.

A vezeték nélküli hálózat következő indításakor már nem kell megadnia a biztonsági kulcsot. A TV-készülék a beállításkor megadott biztonsági kulcsot használja.

Ha kéri a rendszer, fogadja el a végfelhasználói licencszerződést.

4.3.4 Vezetékes hálózat beállítása

A vezetékes hálózat beállításához segítséget nyújtanak a képernyőn megjeleníthető utasítások.

Csatlakoztassa az útválasztót a TV-készülékhez hálózati kábel segítségével, majd a hálózat beállítása előtt kapcsolja be az útválasztót.

A vezetékes hálózat beállításához zárja be az útmutatót, válassza a  > Beállítás > Installálás > Hálózat > Hálózat telepítése lehetőséget, majd nyomja meg az OK gombot.

Kövesse a képernyőn megjelenő utasításokat.

A TV-készülék állandóan hálózati csatlakozást keres.

Ha kéri a rendszer, fogadja el a végfelhasználói licencszerződést.

A legújabb végfelhasználói licencszerződést a www.philips.com weboldalon találhatja meg.

4.3.5 Hálózati beállítások

Az útválasztóhoz való csatlakozáshoz a TV-készülék hálózati beállításai szabványosak és automatikusak. Ezzel biztosítható, hogy bármilyen elérhető hálózathoz könnyen csatlakozhasson a készülék.

Amennyiben probléma merülne fel a hálózati kapcsolódáskor, megadhat otthoni hálózatának megfelelő beállításokat.

Ha nem tudja, mit kell tennie, kérjen segítséget olyan személytől, aki ismeri a hálózati beállításokat.

Speciális hálózati beállítások megadásához válassza a  > Beállítás > Installálás > Hálózat > Hálózati működési üzemmód és/vagy az... > IP konfiguráció lehetőséget.

4.3.6 Médiaszerver-beállítások

A fájlok és mappák megosztásához a médiaszerver beállítása szükséges. Adott szervert beállításához kövesse pontosan az utasításokat.

Windows Media Player v11 Windows Vista rendszeren

Hálózati megosztás beállítása

A **Windows Media Player** alkalmazásban válassza a menüből a **Library** (Könyvtár), majd a **Media sharing** (Médiafájlok megosztása) lehetőséget.

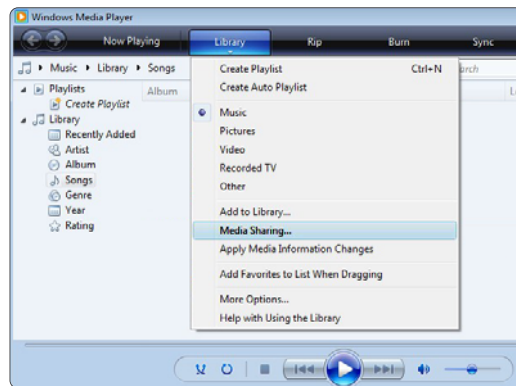

A **Media Sharing** ablakban jelölje be a **Share my media** (Médiafájljaim megosztása) négyzetet. Kattintson az **OK** gombra.

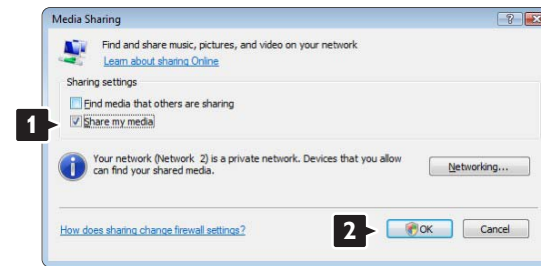

Ha nem jött létre hálózati kapcsolat, és nem tudja bejelölni ezt a négyzetet, kattintson a **Networking** (Hálózatkezelés) gombra a **Network and Sharing Center** (Hálózati és megosztási központ) ablak megjelenítéséhez, ...



Állítsa a **Network discovery** (Hálózat felderítése) lehetőséget **On (Be)** állásba. Állítsa a **File sharing** (Fájlmegosztás) lehetőséget **On (Be)** állásba. Térjen vissza a **Media Sharing** ablakhoz a Windows Media Player alkalmazásban és jelölje be a **Share my media** négyzetet. Kattintson az **OK** gombra.

Amennyiben a TV út választóval csatlakozik a számítógéphez és minden bekapcsolt állapotban van, a **Media sharing** ablakban a TV mint **Unknown Device** (Ismeretlen eszköz) jelenik meg. Válassza ki az eszközt és kattintson az **Allow** (Engedélyezés) lehetőségre.

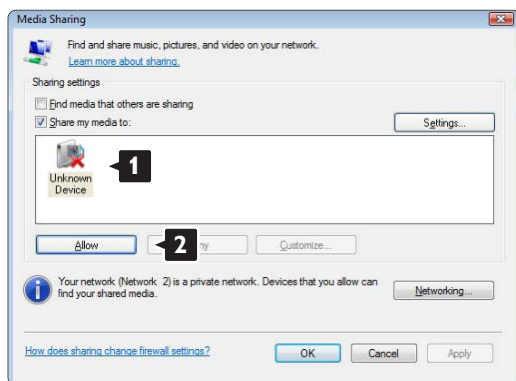

Most megnyithatja a **Settings** (Beállítások) ablakot a megosztással kapcsolatos beállítások módosításához. Amikor az eszköz (TV) ikonja zöld pipával van megjelölve, kattintson az **OK** gombra.

Mappák megosztásának beállítása

A **Windows Media Player** alkalmazásban válassza a menüből a **Library** (Könyvtár), majd az **Add to Library** (Hozzáadás a könyvtárhoz) lehetőséget.

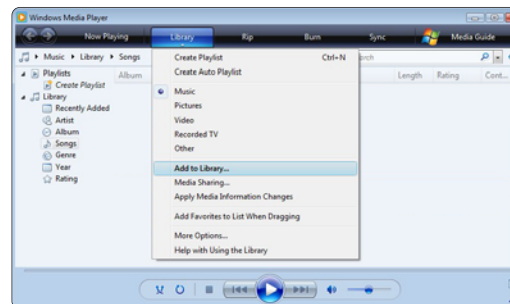

Az **Add To Library** ablakban válassza a **My folders and those of others that I can access** (Saját, és az általam elérhető felhasználók mappái) lehetőséget, és kattintson az **Advanced Options** (Speciális beállítások) gombra.



Ha az **Advanced Options** ablak nyitva van, megosztásra szánt mappákat adhat hozzá a listához. Kattintson az **Add (Hozzáadás)** gombra.

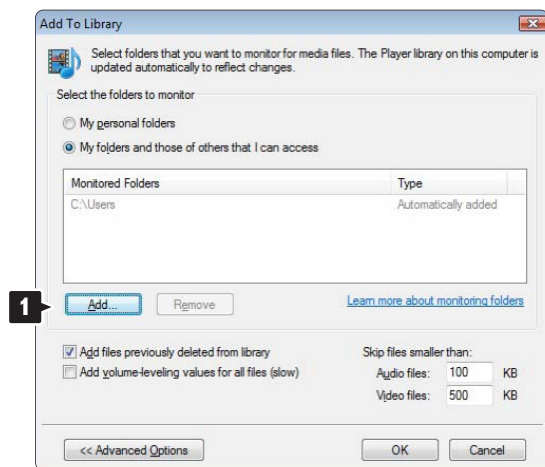

Az **Add Folder (Mappa hozzáadása)** ablakban válasszon ki egy más készülékkel (TV) megosztásra szánt, zenét, fényképet vagy videót tartalmazó mappát. Kattintson az **OK** gombra.

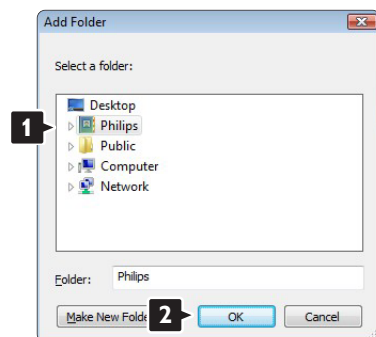

Az újonnan hozzáadott mappa megjelenik az **Add To Library (Hozzáadás a könyvtárhoz)** ablakban. Több megosztásra szánt mappát is hozzáadhat a listához. Fájlok könyvtárhoz való hozzáadásához kattintson az **OK** gombra.

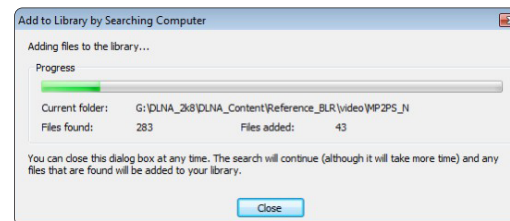
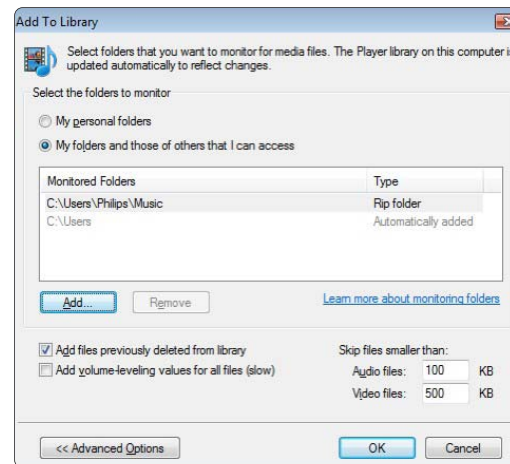

Most minden be van állítva ahhoz, hogy TV-készülékén élvezhesse a zenét, fényképeket és videókat.

Windows Media Player v11 Windows XP rendszeren

Hálózati megosztás beállítása

A **Windows Media Player** alkalmazásban válassza a menüből a **Library** (Könyvtár), majd a **Media sharing** (Médiafájlok megosztása) lehetőséget ...



A **Media Sharing** ablakban jelölje be a **Share my media** (Médiafájljaim megosztása) négyzetet.

Amennyiben a TV útválasztóval csatlakozik a számítógéphez és minden bekapcsolt állapotban van, a **Media sharing** ablakban a TV mint **Unkown Device** (Ismeretlen eszköz) jelenik meg. Válassza ki az eszközt és kattintson az **Allow** (Engedélyezés) lehetőségre

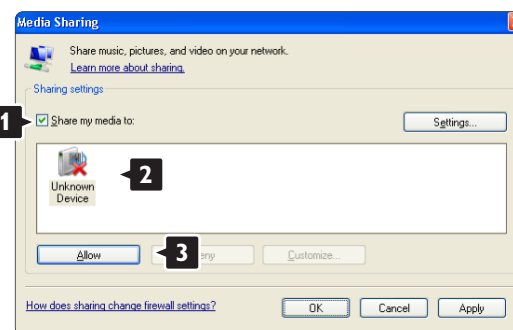

Most megnyithatja a **Settings** (Beállítások) ablakot a megosztással kapcsolatos beállítások módosításához. Amikor az eszköz (TV) ikonja zöld pipával van megjelölve, kattintson az **OK** gombra.

Mappák megosztásának beállítása

A **Windows Media Player** alkalmazásban válassza a menüből a **Library** (Könyvtár), majd az **Add to Library** (Hozzáadás a könyvtárhoz) lehetőséget.



Az **Add To Library** ablakban válassza a **My folders and those of others that I can access** (Saját, és az általam elérhető felhasználók mappái) lehetőséget, és kattintson az **Advanced Options** (Speciális beállítások) gombra;

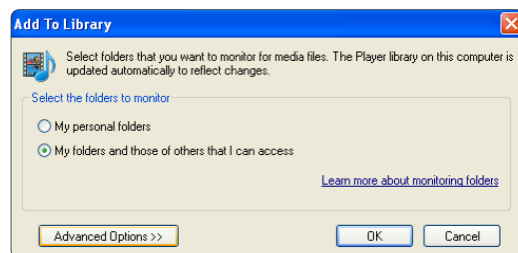

Ha az **Advanced Options** ablak nyitva van, megosztásra szánt mappákat adhat hozzá a listához. Kattintson az **Add** (Hozzáadás) gombra.

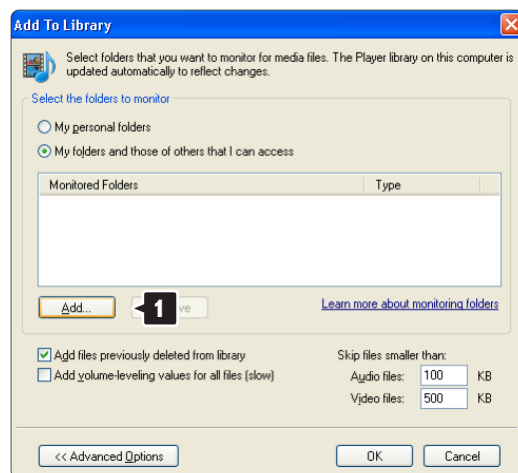

Az **Add Folder** (Mappa hozzáadása) ablakban válasszon ki egy más készülékkel (TV) megosztásra szánt, zenét, fényképeket vagy videókat tartalmazó mappát. Kattintson az **OK** gombra.

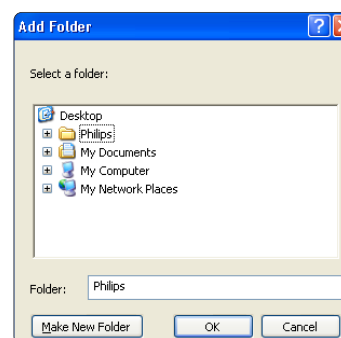

Az újonnan hozzáadott mappa megjelenik az **Add To Library** (Hozzáadás a könyvtárhoz) ablakban. Több megosztásra szánt mappát is hozzáadhat a listához. Fájlok könyvtárhoz való hozzáadásához kattintson az **OK** gombra.

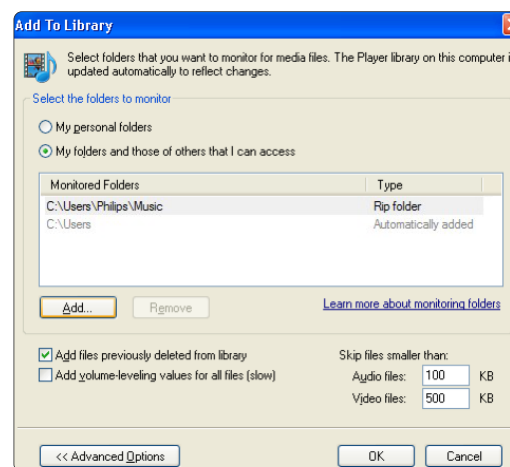

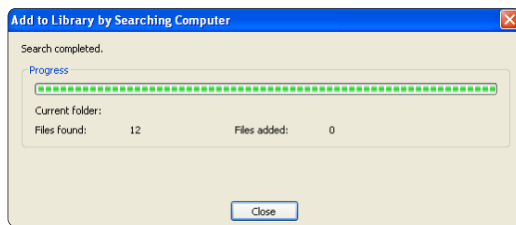

Most minden be van állítva ahhoz, hogy TV-készülékén élvezhesse a zenét, fényképeket és videókat.

TVersity v.0.9.10.3 Windows XP rendszeren

Hálózati megosztás beállítása

Kattintson a **Settings** (Beállítások), majd a **Start Sharing** (Megosztás indítása) gombra.



A médiaszerver-szolgáltatás megkezdéséről egy felugró ablak tájékoztatja. Kattintson az OK gombra.

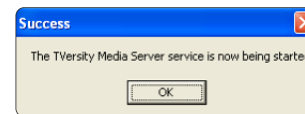

Kattintson a **Sharing** (Megosztás) fülre.

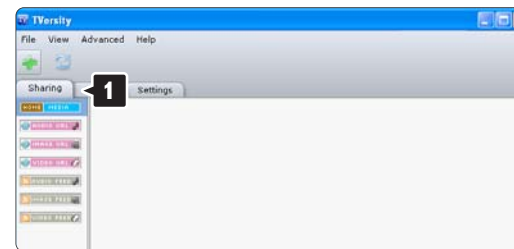

Mappák megosztásának beállítása

Kattintson a zöld plusz jelre és válassza az **Add folder** (Mappa hozzáadása) lehetőséget...

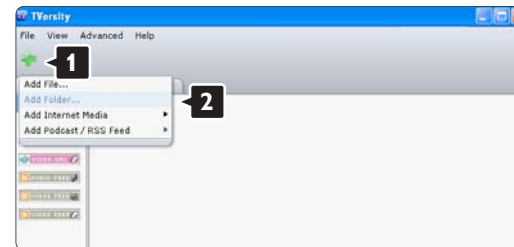

Az **Add media** (Média hozzáadása) ablakban kattintson a **Browse** (Tallózás) gombra.

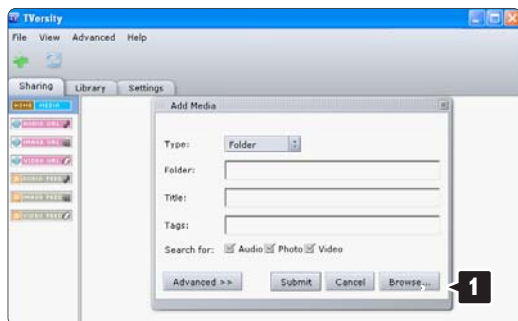

A **Browse for Folder** (Tallózás a mappák között) ablakban válasszon ki egy zenét, fényképeket vagy videókat tartalmazó, megosztásra szánt mappát. Kattintson az **OK** gombra

Most minden be van állítva ahhoz, hogy TV-készülékén élvezhesse a zenét, fényképeket és videókat.

Twonky Media v4.4.2 Macintosh OS X rendszeren

Hálózati megosztás beállítása

A Twonky Media alkalmazásban kattintson a **Basic Setup > First steps** (Alapbeállítás > Kezdeti lépések) lehetőségre.

Ebben az ablakban megváltoztathatja a TV-készüléken megjelenő szervert névét

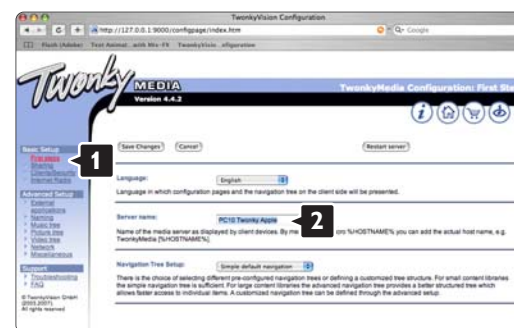

Kattintson a **Basic Setup > Clients/Security** (Alapbeállítás > Kliensek/Biztonság) lehetőségre. Jelölje be az **Enable sharing for new clients automatically** (Megosztás automatikus engedélyezése új kliensek részére) négyzetet.

Mappák megosztásának beállítása

Kattintson a **Basic Setup > Sharing** (Alapbeállítás > Megosztás) lehetőségre.

Elképzelhető, hogy bizonyos **'Content Locations'** (Tartalom helyek) már automatikusan beállításra kerültek. Egy mappa (tartalom hely) hálózati megosztásához kattintson a **Browse** (Tallózás) gombra

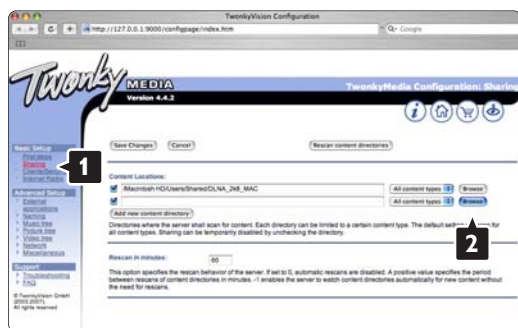

A kék keretben található merevlemez nevére kattintva tallózhat a más eszközzel (TV) megosztani kívánt, zenét, fényképeket vagy videókat tartalmazó mappához.

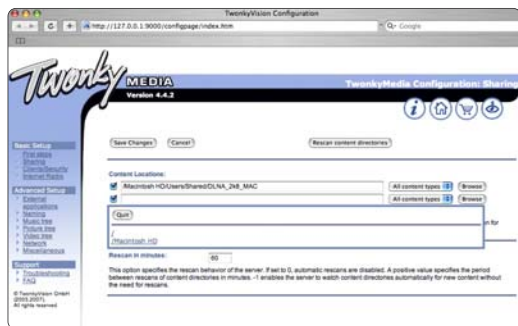

A megosztásra szánt mappa kiválasztásához kattintson a **Select** (Kiválaszt) gombra. Kattintson a **Save Changes** (Változások mentése) gombra.

Ezután kattintson a **Rescan content directories** (Könyvtártartalom újbóli megjelenítése) lehetőségre. Előfordulhat, hogy nem minden fájl és mappa lesz elérhető.

A megfelelő működés érdekében kattintson a **Support > Troubleshooting** (Támogatás > Hibaelhárítás), majd a **Rebuild database** (Adatbázis helyreállítása) lehetőségre. A helyreállítás eltarthat egy ideig.

Most minden be van állítva ahhoz, hogy TV-készülékén élvezhesse a zenét, fényképeket és videókat.

4.4.1 Pixel Plus kapcsolat

Egyes készülékek, például a DVD- vagy Blu-ray lejátszók önálló képminőség-feldolgozó funkcióval rendelkeznek. A TV-feldolgozással való interferenciából származó képminőség-romlás elkerülése érdekében le kell tiltani az eszközök önálló képfeldolgozó funkcióját. Ezt a Pixel Plus kapcsolat funkcióval állíthatja be.

Zárja be a felhasználói kézikönyvet, nyomja meg a  gombot, majd válassza a > Beállítás > Installálás > Preferenciák > Pixel Plus kapcsolat lehetőséget. Válassza a Be lehetőséget a csatlakozó eszközök képfeldolgozó funkciójának letiltásához.

4.4.2 Audioszinkron

Házimozirendszer csatlakoztatása esetén a TV-készüléken látható képet és a házimozirendszer által sugárzott hangot szinkronizálni kell. Az eltérés a párbeszéd jeleneteknél vehető észre. Ha a hangfelvételen a mondatok akkor érnek véget, amikor a szereplők szája még mozog, a házimozirendszeren át kell állítani az audioszinkron időzítését.

További információkért lásd a házimozirendszer felhasználói kézikönyvét.

Ha nem tudja beállítani az időzítést a házimozirendszeren, vagy a maximális késleltetési intervallum nem elég nagy, próbálja meg kikapcsolni a TV-készülék HD Natural Motion képfeldolgozó funkcióját.

Zárja be a felhasználói kézikönyvet, és válassza a  > Beállítás > Kép > Perfect Pixel HD > HD Natural Motion funkciót.

4.5.1 Internetről

Időnként előfordulhat, hogy frissítenie kell a TV szoftverét. Ha a TV-készülék internethez kapcsolódó útválasztóhoz van csatlakoztatva, a TV szoftverét közvetlenül az internetről frissítheti. Ehhez nagysebességű internetkapcsolatra van szükség.

Zárja be az útmutatót, válassza a  > Beállítás > Szoftverfrissítés > Frissítés most lehetőséget, majd nyomja meg az OK gombot.

Válassza az Internet lehetőséget, majd nyomja meg az OK gombot.

Kövesse a képernyőn megjelenő utasításokat.

Ha befejeződött a frissítés, a TV-készülék ki-, majd automatikusan visszakapcsol. Várja meg, amíg a készülék automatikusan be kapcsolódik; ne használja a TV-készülék  bekapcsológombját.

Ha a TV-készülék az internethez kapcsolódik, a TV-készülék bekapcsolódása után üzenet jelenik meg a képernyőn, amely az új szoftver elérhetőségéről tájékoztat.

4.5.2 USB-memóriaeszközzel

1/3

Időnként előfordulhat, hogy frissítenie kell a TV szoftverét. A szoftver frissítését a TV-készüléken kezdeményezheti. Ezután töltsse le a szoftvert az internetről a számítógépére. A letöltött szoftvert USB-memóriaeszközzel töltheti fel a számítógépről a TV-készülékre.

Előkészítés

Ehhez nagysebességű internetkapcsolattal rendelkező számítógépre van szükség. A szoftver átmásolásához legalább 256 MB szabad tárhellyel rendelkező USB-memóriaeszköz szükséges. Győződjön meg arról, hogy az írásvédelmi funkció ki van-e kapcsolva. Előfordulhat, hogy egyes USB-memóriaeszközöket a TV-készülék nem ismer fel.

...

4.5.2 USB-memóriaeszközzel

2/3

1 Azonosítás

Zárja be az útmutatót, válassza a  > Beállítás > Szoftverfrissítés > Frissítés most lehetőséget, majd nyomja meg az OK gombot.

Válassza az USB lehetőséget, majd nyomja meg az OK gombot.

Kövesse a képernyőn megjelenő utasításokat.

A TV-készülék kéri, hogy az USB-eszközt csatlakoztassa a készülék oldalán lévő USB-csatlakozóhoz.

2 Letöltés számítógépről USB-re

Miután a készülék TV azonosítófájlját felmásolta az USB-eszköze, csatlakoztassa az eszközt az internethez kapcsolódó számítógéphez. Keresse meg az USB-eszközen az update.htm fájlt, majd kattintson rá kétszer. Kattintson az Azonosító (ID) elküldése lehetőségre. Ha elérhető új szoftver, a rendszer letölti az USB-eszköze.

...

4.5.2 USB-memóriaeszközzel

3 Letöltés USB-ről a TV-készülékre

Csatlakoztassa ismét az USB-memóriaeszközt a TV-készülékhez. Az új TV-szoftver frissítésének elindításához kövesse a képernyőn megjelenő utasításokat. A TV-készülék 10 másodpercre ki-, majd automatikusan visszakapcsolódik. Kérem, várjon.



Ne

- használja a távvezérlőt
- távolítsa el az USB-eszközt a TV-készülékből szoftverfrissítés közben.

Ha a frissítés során áramkimaradás lép fel, ne húzza ki az USB-eszközt a TV-készülékből. Ha helyreáll az áramellátás, a TV-készülék folytatja a frissítést.

A frissítés befejezésekor a képernyőn az Sikeres művelet üzenet jelenik meg. Vegye ki az USB-eszközt, majd nyomja meg a távvezérlő  gombját.

Ne

- nyomja meg a  gombot kétszer
- használja a TV-készülék  gombját.

A TV-készülék 10 másodpercre ki-, majd automatikusan visszakapcsolódik. Kérem, várjon.

Befejeződött a TV-szoftver frissítése.

Használhatja a TV-készüléket.

5.1.1 Tápkábel

Ellenőrizze, hogy a hálózati kábel stabilan illeszkedik-e a TV-készülékhez. A fali aljzatnál a hálózati kábel mindig hozzáférhető legyen.

A hálózati kábel eltávolításakor soha ne a kábelt, hanem a csatlakozódugót fogja.

Bár ez a TV-készülék rendkívül keveset fogyaszt készenléti üzemmódban, energiatakarékossági megfontolások miatt húzza ki a hálózati kábelt, ha hosszabb ideig nem használja a készüléket.

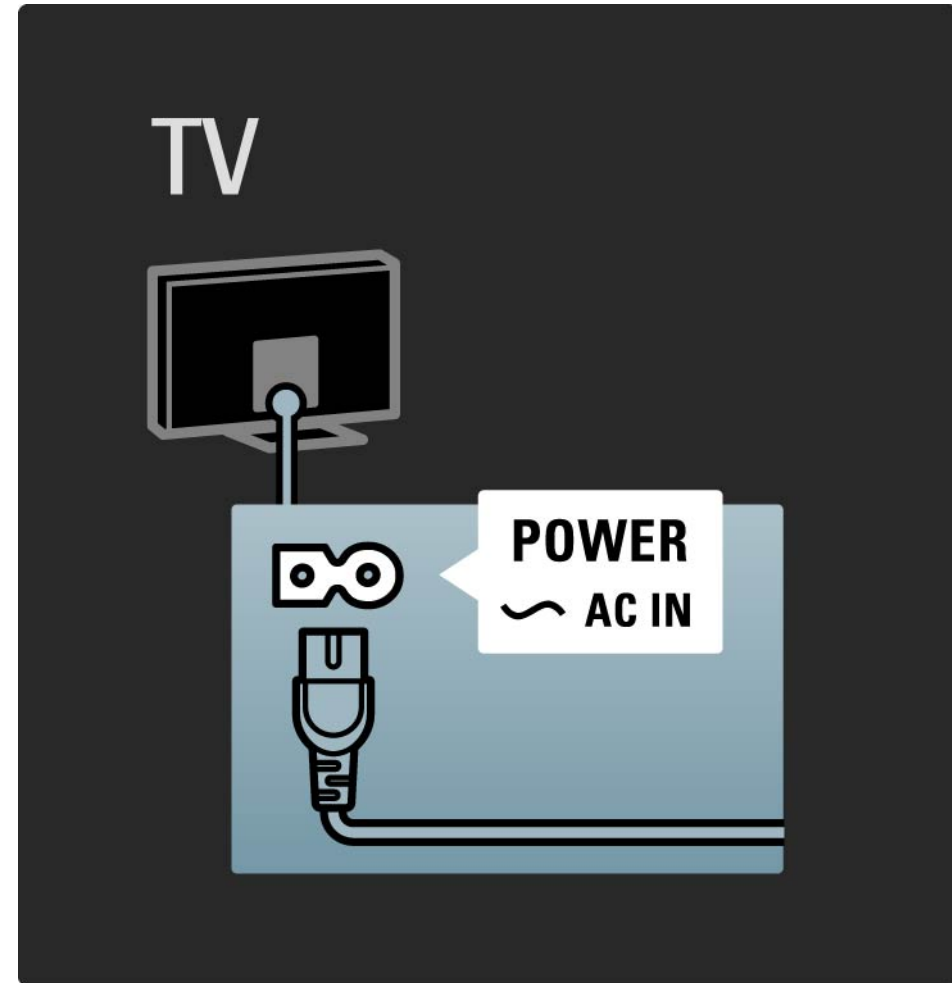

5.1.2 Antennakábel

Keresse meg a TV-készülék hátsó részén található antennacsatlakozást. Illessze stabilan az antenna kábelét az Antenna  aljzatba.

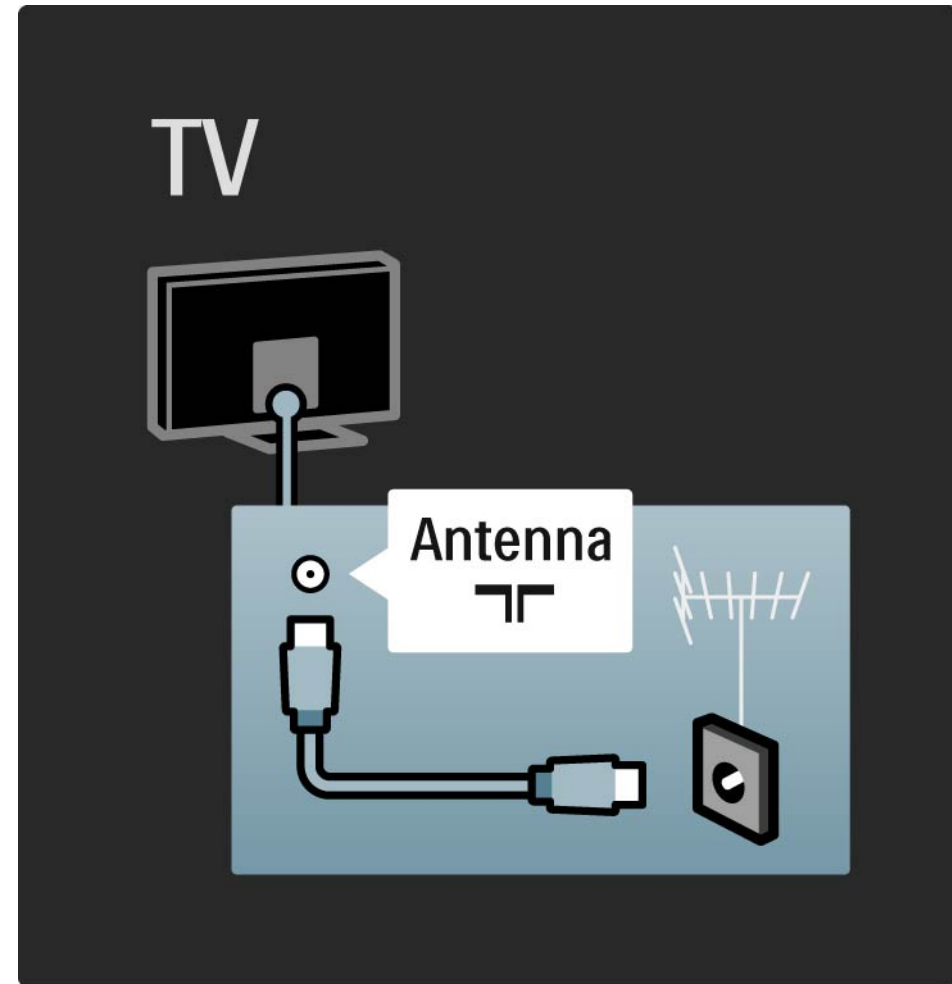

5.2.1 Kábelminőség

Mielőtt a TV-készülékhez valamilyen eszközt csatlakoztat, ellenőrizze, milyen csatlakozók vannak az eszközön. Az eszközt a TV-készülékhez az elérhető legjobb minőséget biztosító csatlakozással csatlakoztassa. Megfelelő kábellel biztosítható a jó minőségű kép- és hangátvitel.

Az útmutatóban bemutatott csatlakoztatási módokat a leggyakrabban előforduló esetekhez állítottuk össze. Egyéb megoldások is lehetségesek.

A speciális kábeltípusokkal és elérhető csatlakozásokkal kapcsolatosan lásd: A kábelek > HDMI ... stb.

Készülékek hozzáadása

Ha csatlakoztatott egy készüléket a TV-hez, mindig vegye fel az adott készüléket a Főoldal menüben. Ha szerepel a készülék a Főoldal menüben, a televíziót egyszerűen átkapcsolhatja erre a készülékre.

Új készülék hozzáadásához válassza a  > Készülékek hozzáadása lehetőséget. Kövesse a képernyőn megjelenő utasításokat.

5.2.2 HDMI

1/2

A HDMI-csatlakozóval érhető el a legjobb kép- és hangminőség.

A video- és az audiojeleket egyetlen HDMI-vezeték továbbítja.

A HDMI-csatlakoztatást nagyfelbontású (HD) TV-jelekhez használja.

A HDMI-kábel a kép- és hangjeleket csak egy irányba továbbítja a Scart-kábeltől eltérően.

Ne használjon 5 m-nél hosszabb HDMI-kábelt.

...

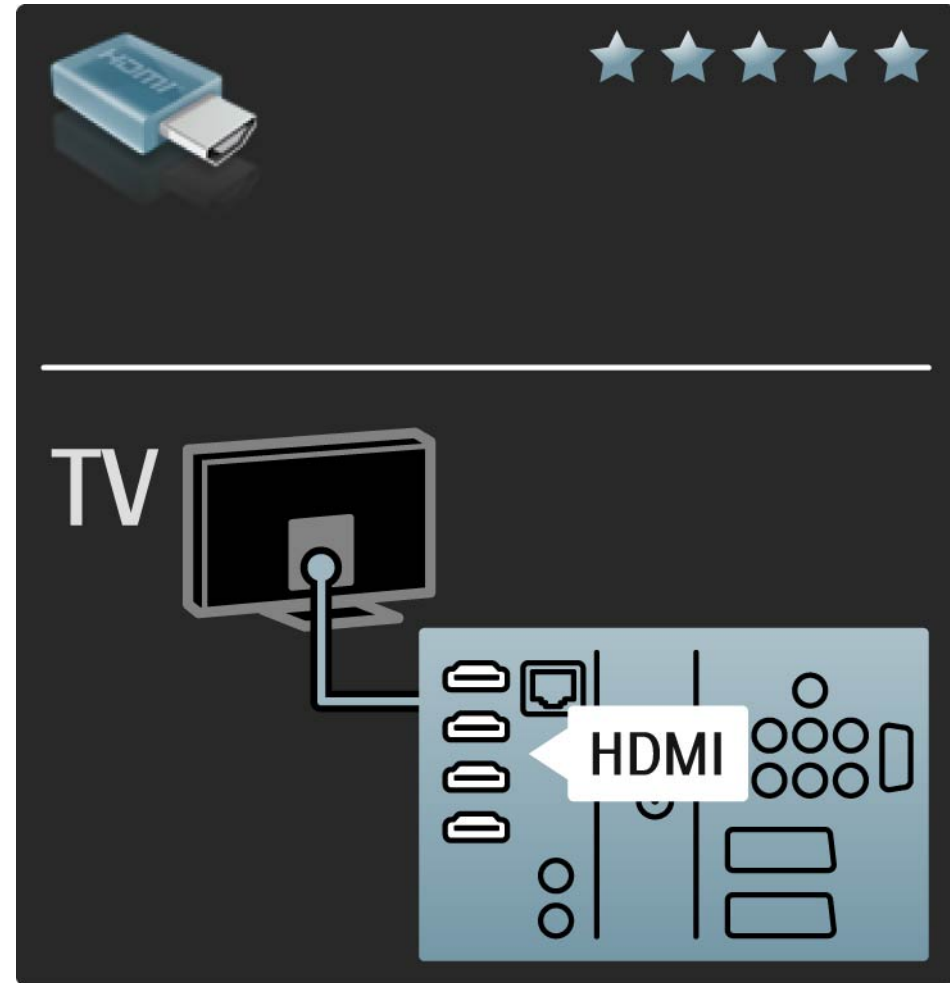

5.2.2 HDMI

2/2

A HDMI támogatja a HDCP technológiát (Nagy sávszélességű, digitális tartalomvédelem). A HDCP egy másolásvédelmet biztosító jel, amelyet a HD felvételek (DVD-lemez vagy Blu-ray lemez) továbbítanak.

DVI-HDMI

Használjon DVI-HDMI adaptert, ha a készülék csak DVI-bemenettel rendelkezik. Használja az egyik HDMI-bemenetet, és a hangátvitelhez használjon audio L/R-kábelt a DVI ► HDMI, Audio In L/R csatlakozóhoz, amely a TV-készülék hátoldalán található.

EasyLink

Az EasyLink funkcióval ellátott HDMI az eszközök egyszerű működtetését teszi lehetővé (ha az adott eszközök rendelkeznek a CEC típusú HDMI funkcióval).

Lásd: Csatlakozások > EasyLink HDMI-CEC.

5.2.3 YPbPr – Komponens videó

Hangátvitelhez használja az YPbPr komponens videocsatlakozót és az Audio L/R kábelt.

Illessze az YPbPr-csatlakozó színeit a kábelcsatlakozó színeihez. Az YPbPr képes a nagyfelbontású (HD) TV-jelek kezelésére.

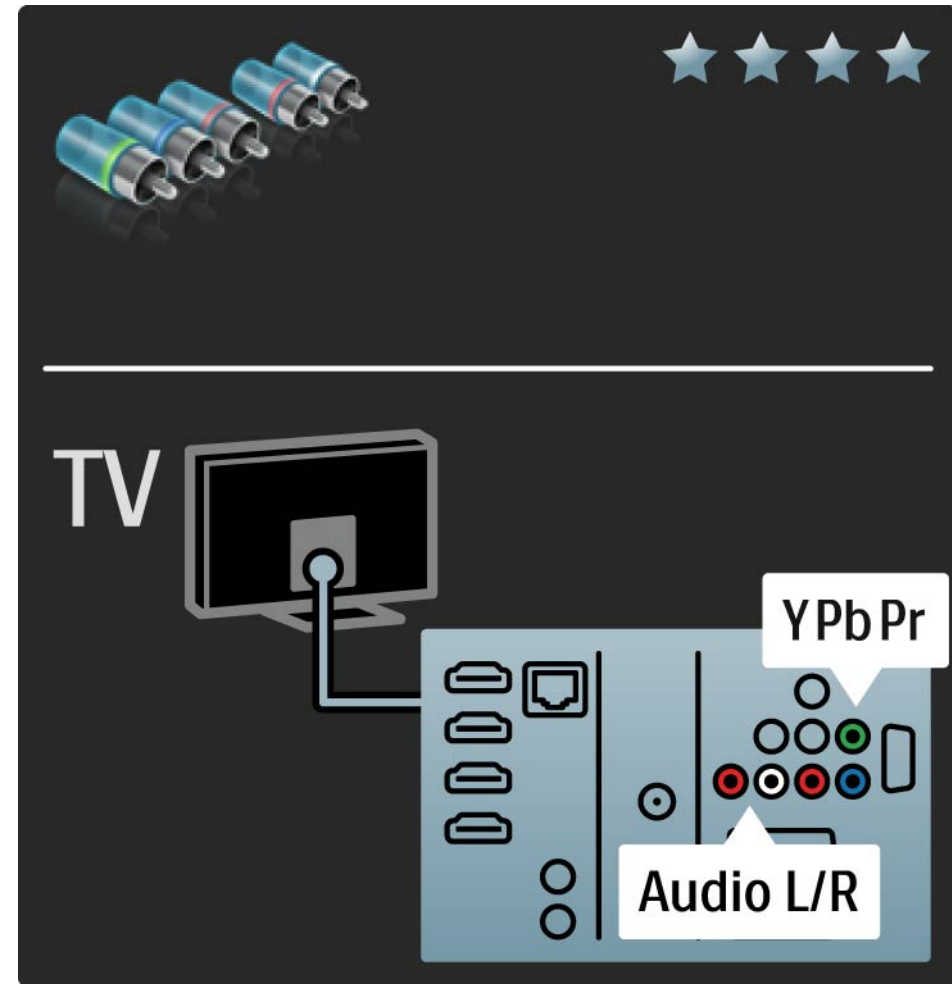

5.2.4 Scart

A Scart-kábel kombinálja az audio- és videojeleket. A Scart-csatlakozók képesek kezelni az RGB-videojeleket, azonban a nagyfelbontású (HD) TV-jeleket nem tudják továbbítani.

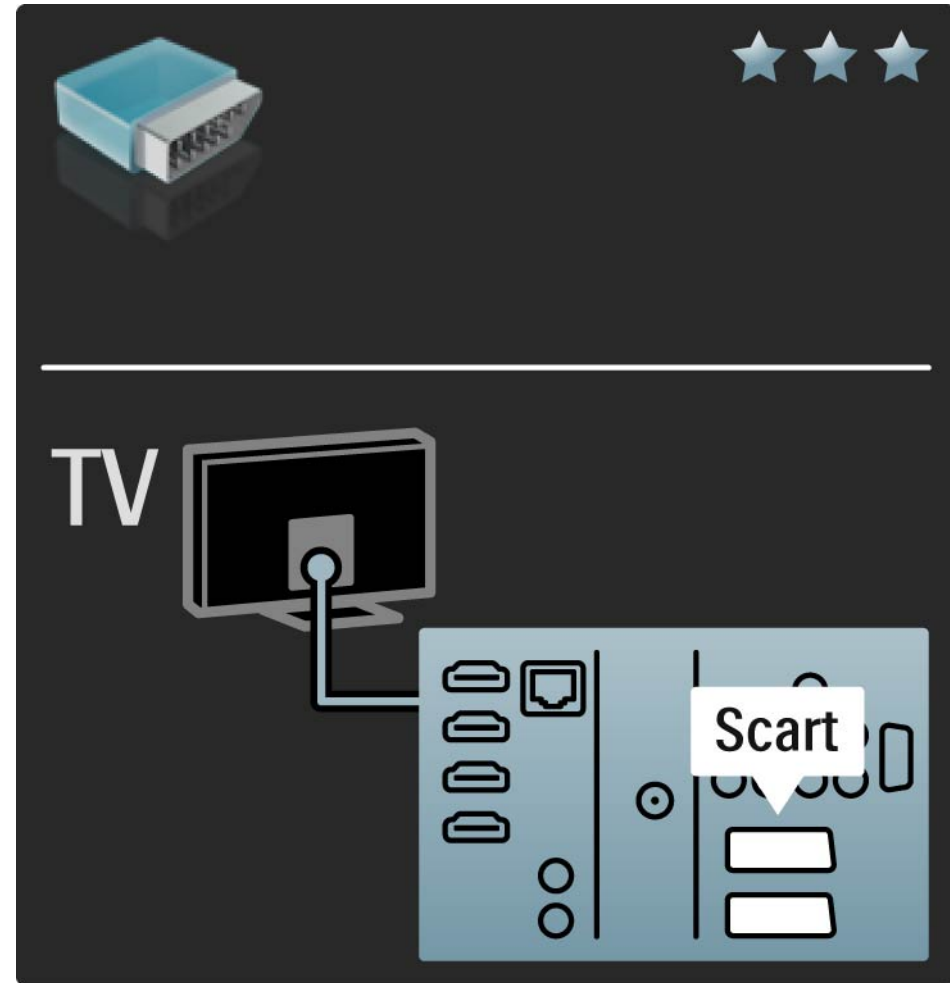

5.2.5 S-vidéó

Az S-vidéó kábellel Audio L/R kábelt (cinch) használjon.

Illessze az audiocsatlakozók színeit a kábelcsatlakozók színeihez.

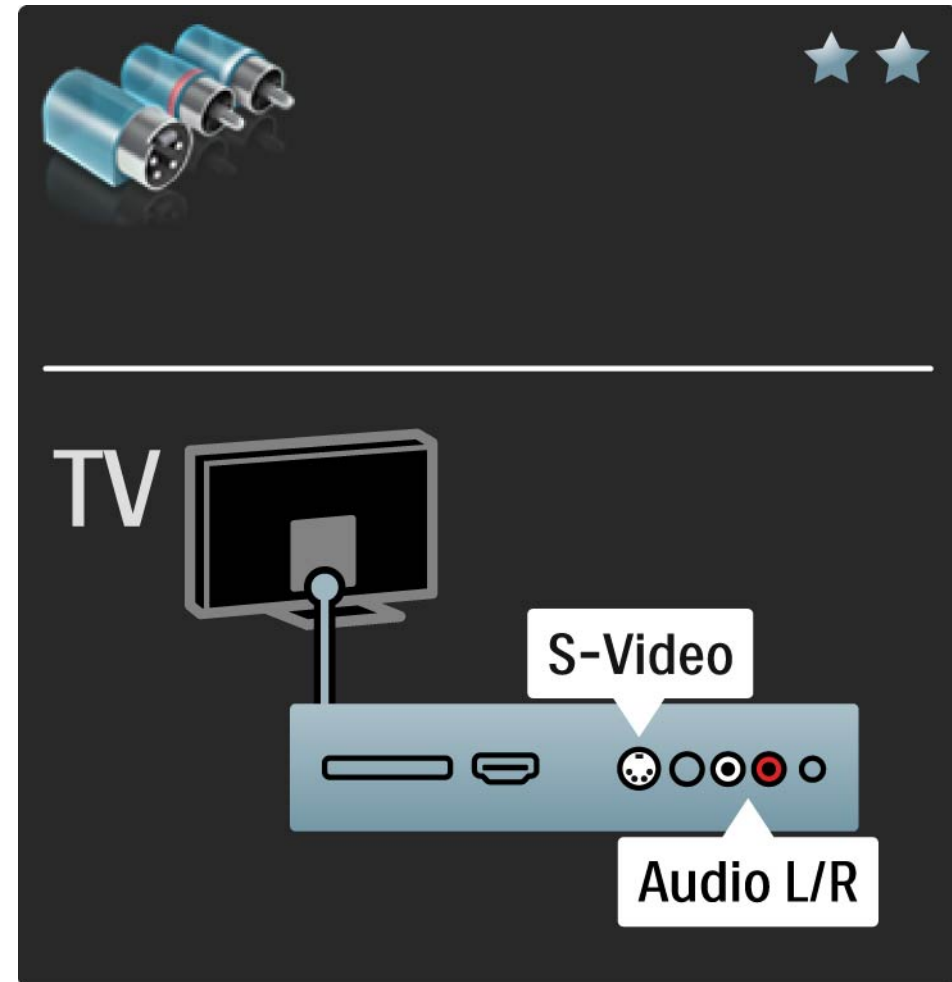

5.2.6 Videó

Egy videokábelt (cinch) és egy Audio L/R kábelt (cinch) használjon.

Illesze az audiocsatlakozók színeit a kábelcsatlakozók színeihez.

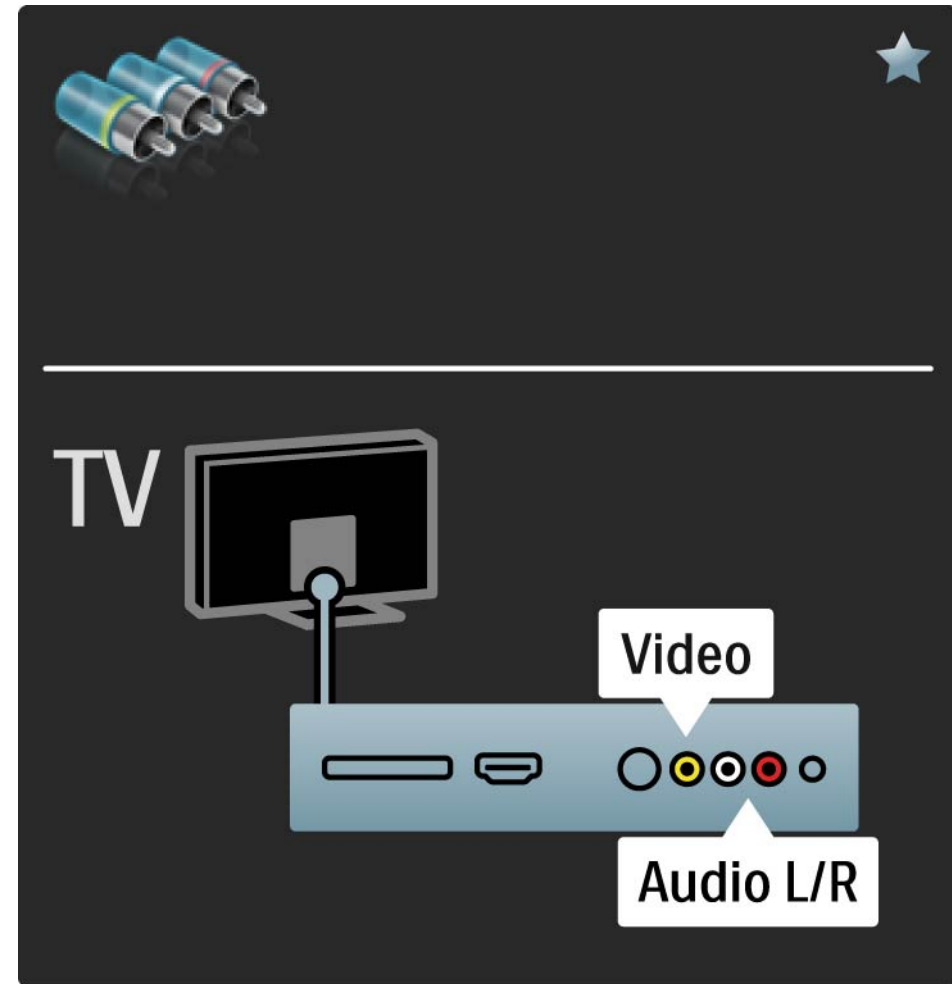

5.2.7 VGA

Használjon VGA-kábelt (DE15 csatlakozó), ha számítógépet kíván a TV-készülékhez csatlakoztatni. Ezzel a csatlakozóval a TV-készüléket számítógépes monitorként is használhatja. Hangátvitelhez használhat Audio L/R kábelt.

Lásd: Csatlakozások > További eszközök > TV mint számítógépes monitor.

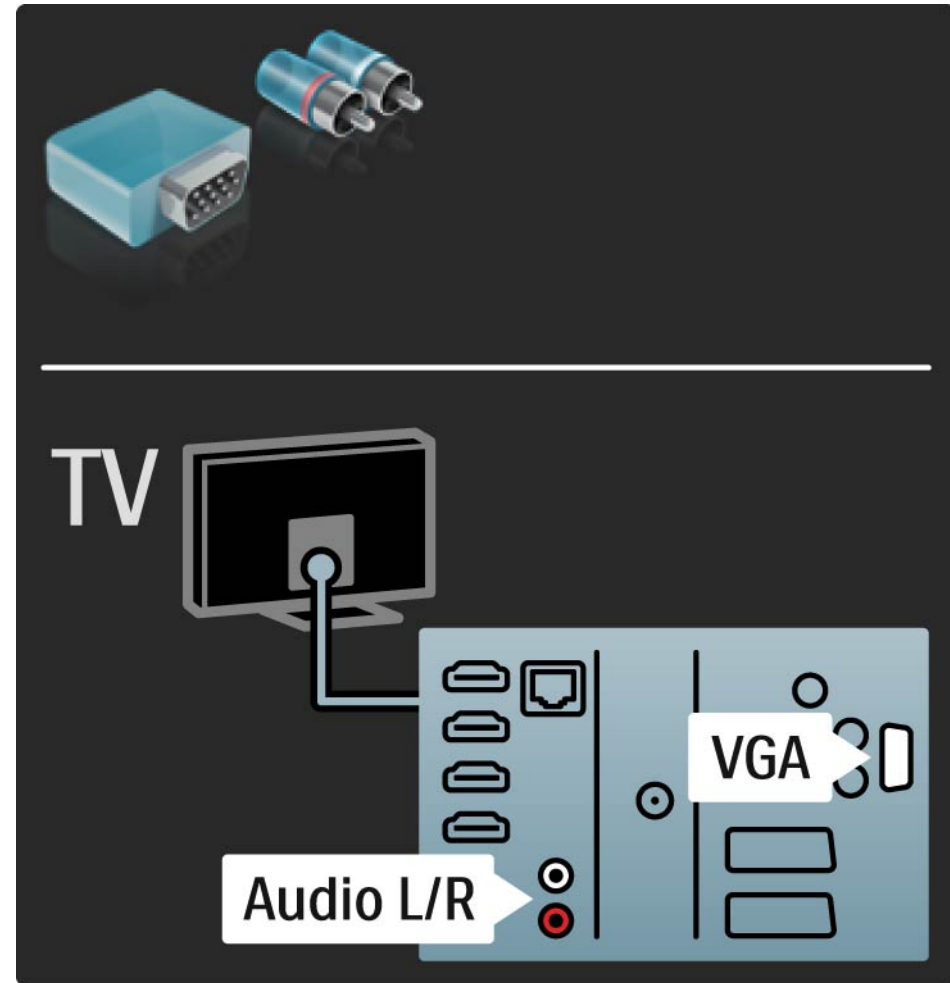

5.3.1 DVD-lejátszó

Használjon HDMI-kábelt, ha DVD-lejátszót kíván HDMI-bemenethez csatlakoztatni, amely a TV-készülék hátoldalán található.

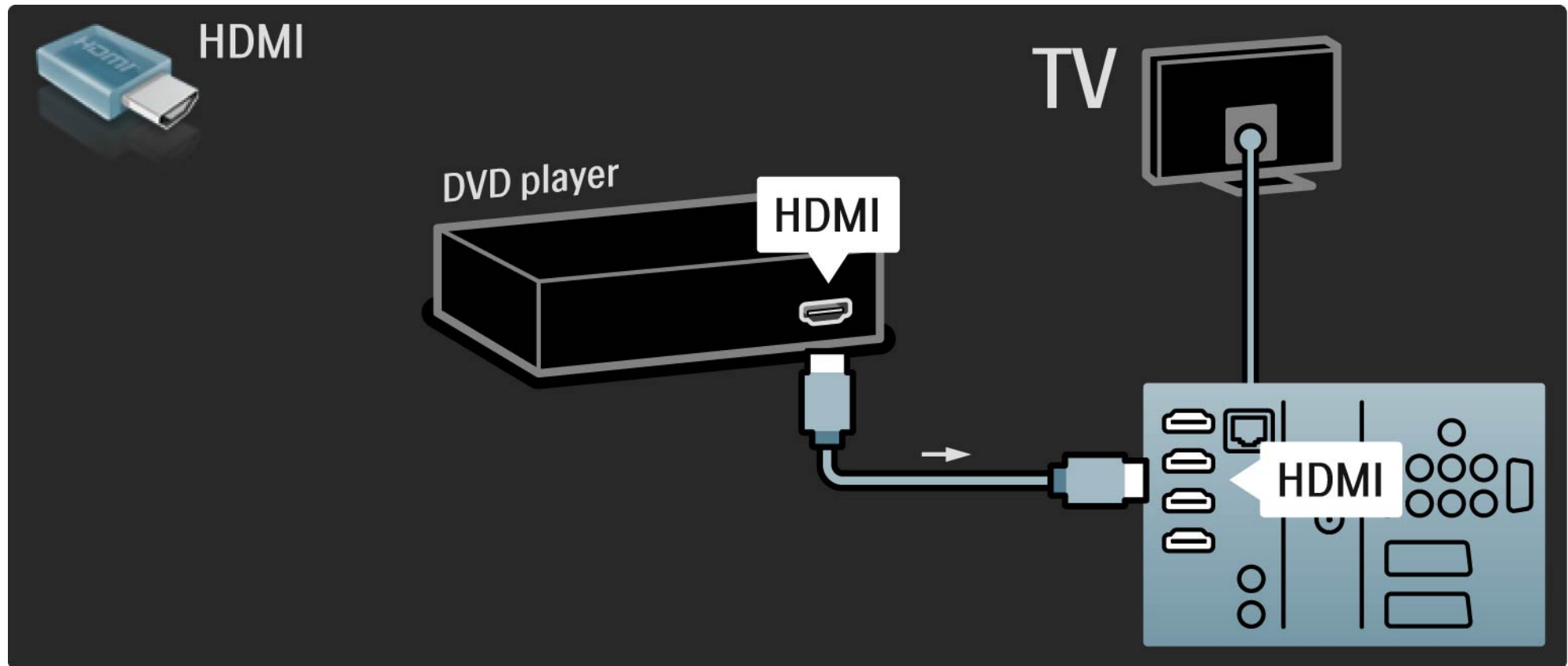

5.3.2 DVD-házimozirendszer

1/3

Először is HDMI-kábellel csatlakoztathatja az eszközt a TV-készülékhez.

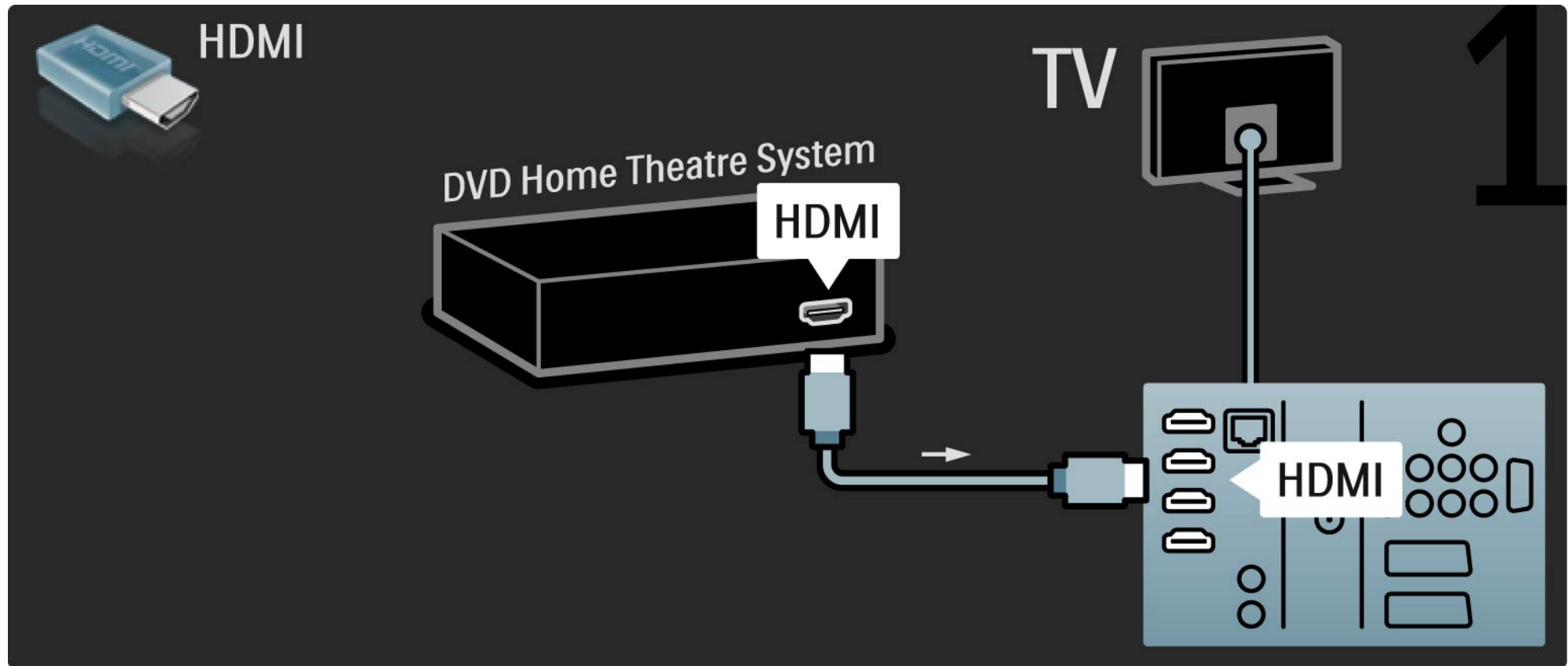

5.3.2 DVD-házimozirendszer

2/3

Végül digitális cinch audiokábel segítségével hajtsa végre a csatlakoztatást, vagy alternatív megoldásként használja az analóg Audio Out L/R hangkimenetet, hogy az eszközt a TV-készülékhez csatlakoztathassa.

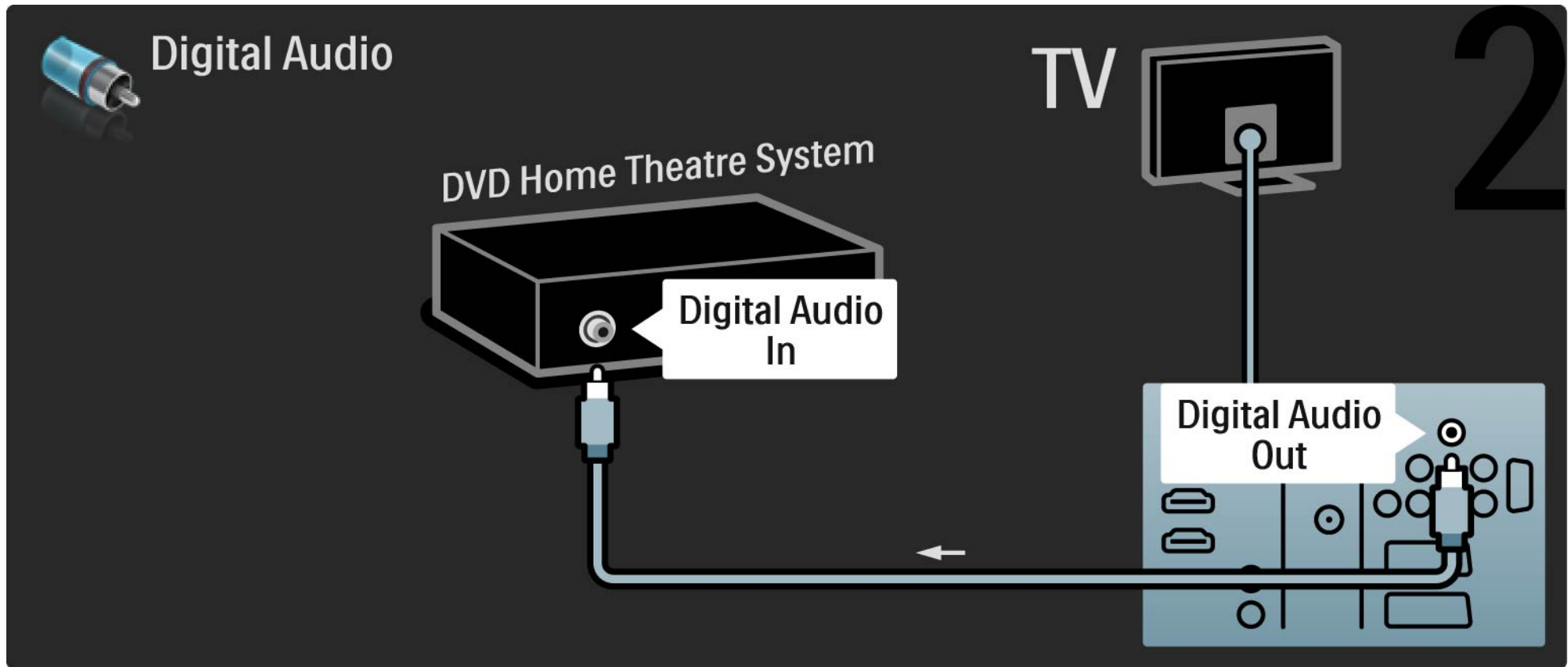

5.3.2 DVD-házimozirendszer

3/3

Audio Out L/R

Ha a házimozirendszer nem rendelkezik digitális audiokimenettel, használhatja a TV-készülék analóg Audio Out L/R kimenetét is.

Audio- és videotartalom szinkronizálása

Ha a hang és a képernyőn látható kép nincs szinkronban, a legtöbb DVD-házimozirendszer esetén késleltetést állíthat be, hogy a hang szinkronba kerüljön a képpel.

Ne csatlakoztassa DVD-lejátszó vagy egyéb eszköz audiojeleit közvetlenül a házimozirendszerhez. A hang mindig először a TV-készüléken haladjon át.

5.3.3 DVD-felvevő

1/2

Először használjon 2 antennakábelt, ha az antennát a DVD-lejátszóhoz és a TV-hez kívánja csatlakoztatni.

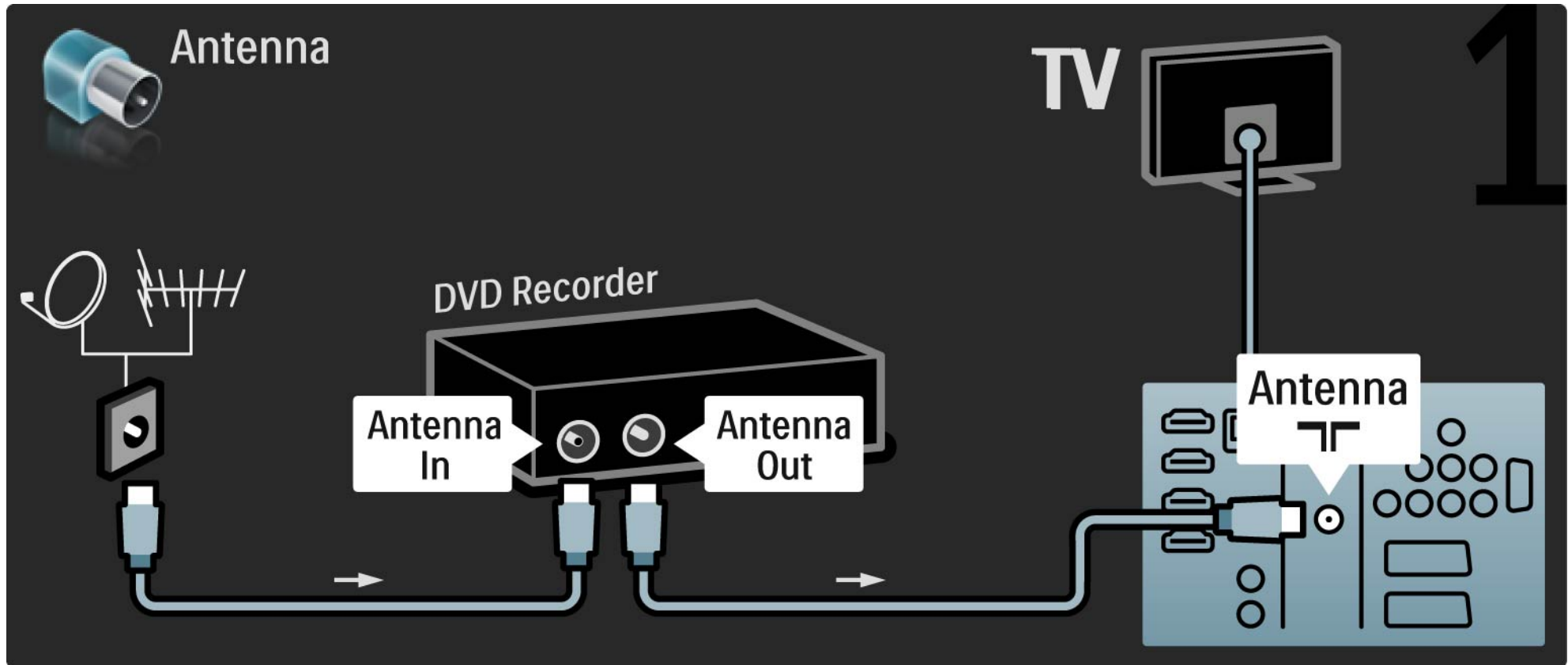

5.3.3 DVD-felvevő

Végül Scart-kábel segítségével csatlakoztassa a DVD-felvevőt a Scart-bemenethez, amely a TV-készülék hátoldalán található.

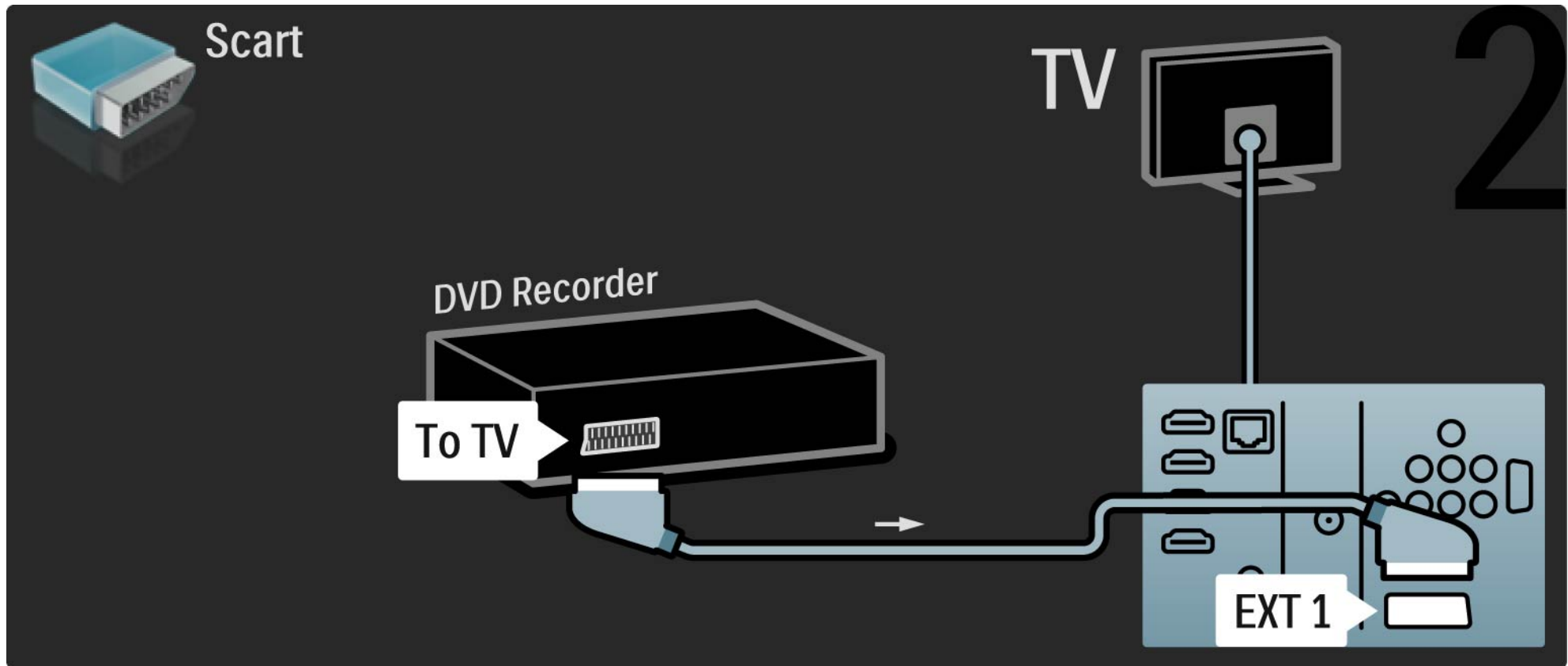

5.3.4 Digitális vagy műholdvevő készülék

1/2

Először használjon 2 antennakábelt, ha az antennát a DVD-lejátszóhoz és a TV-hez kívánja csatlakoztatni.

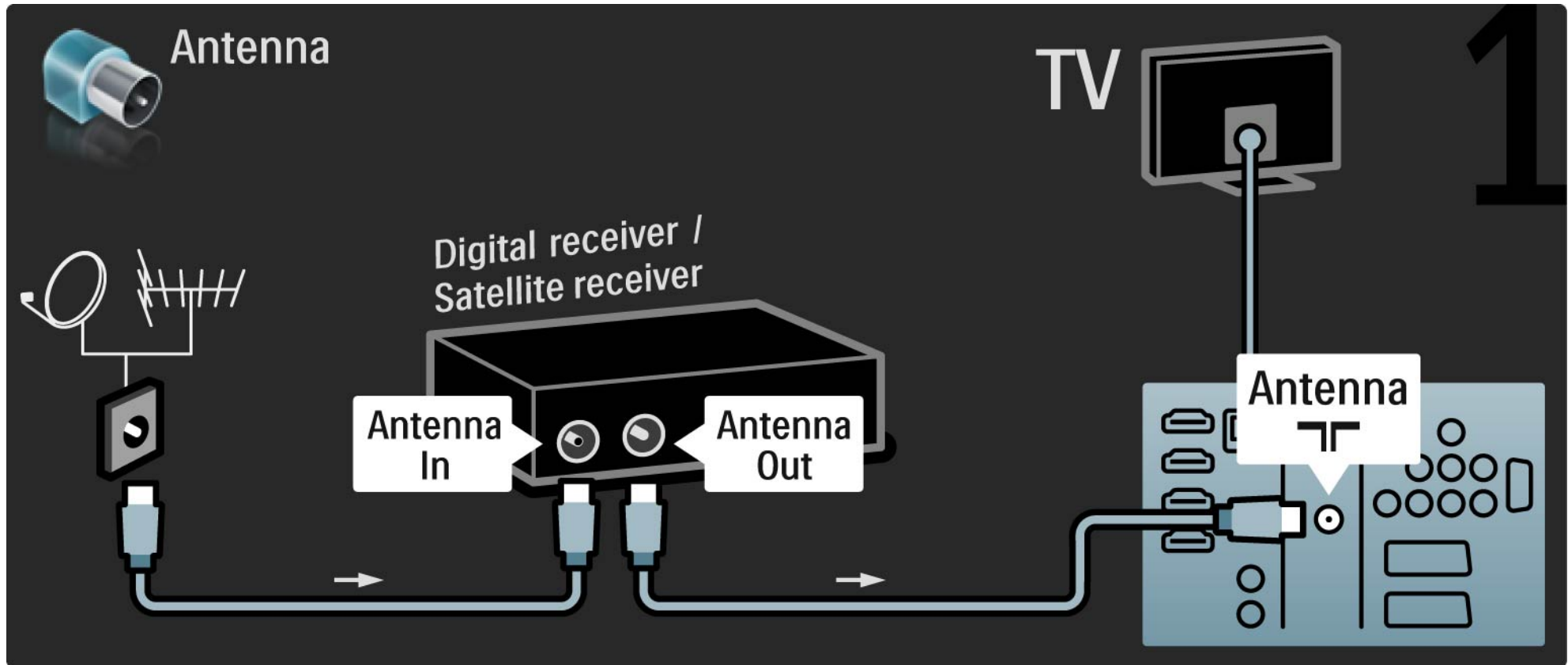

5.3.4 Digitális vagy műholdvevő készülék

2/2

Végül Scart-kábel segítségével csatlakoztassa a vevőt, amely a TV-készülék hátoldalán található

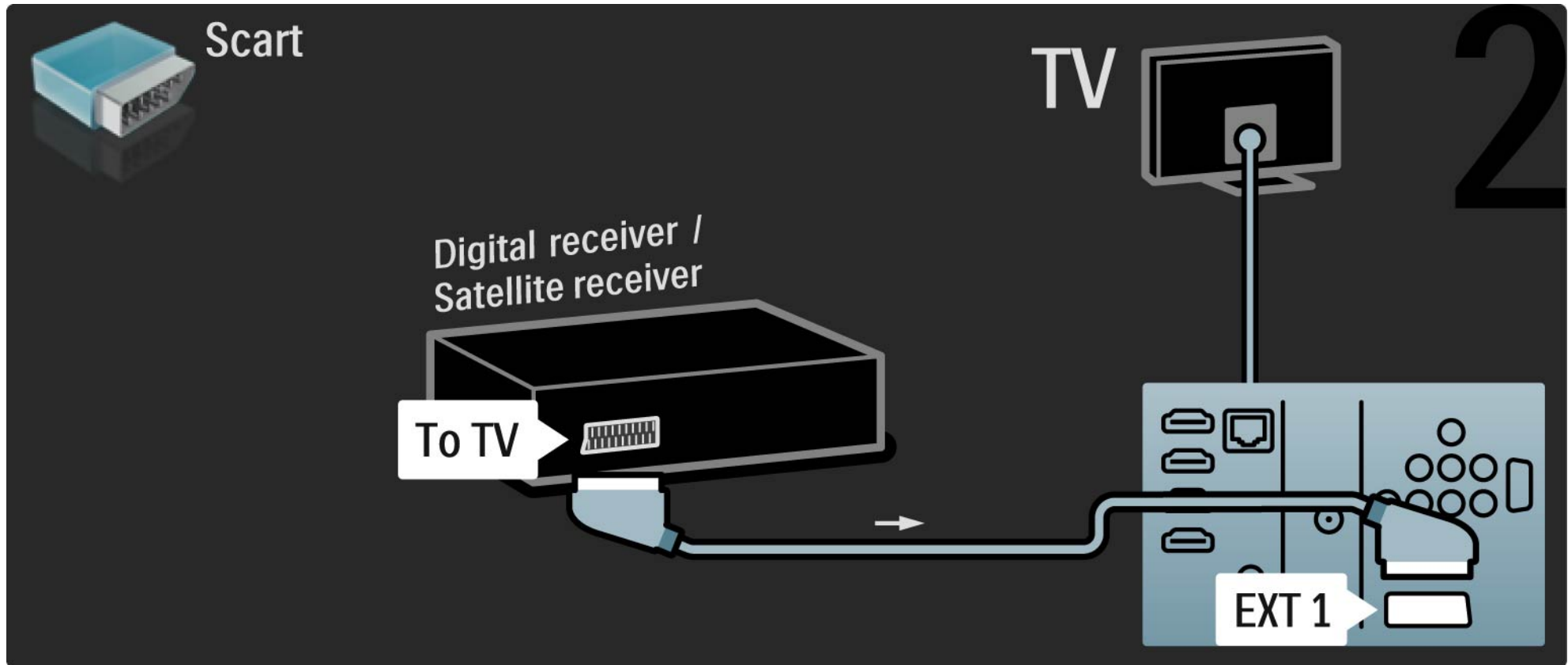

5.3.5 Digitális vevő és DVD-felvevő

1/3

Először használjon 3 antennakábelt, ha a digitális vevőt a DVD-lejátszóhoz és a TV-hez kívánja csatlakoztatni.

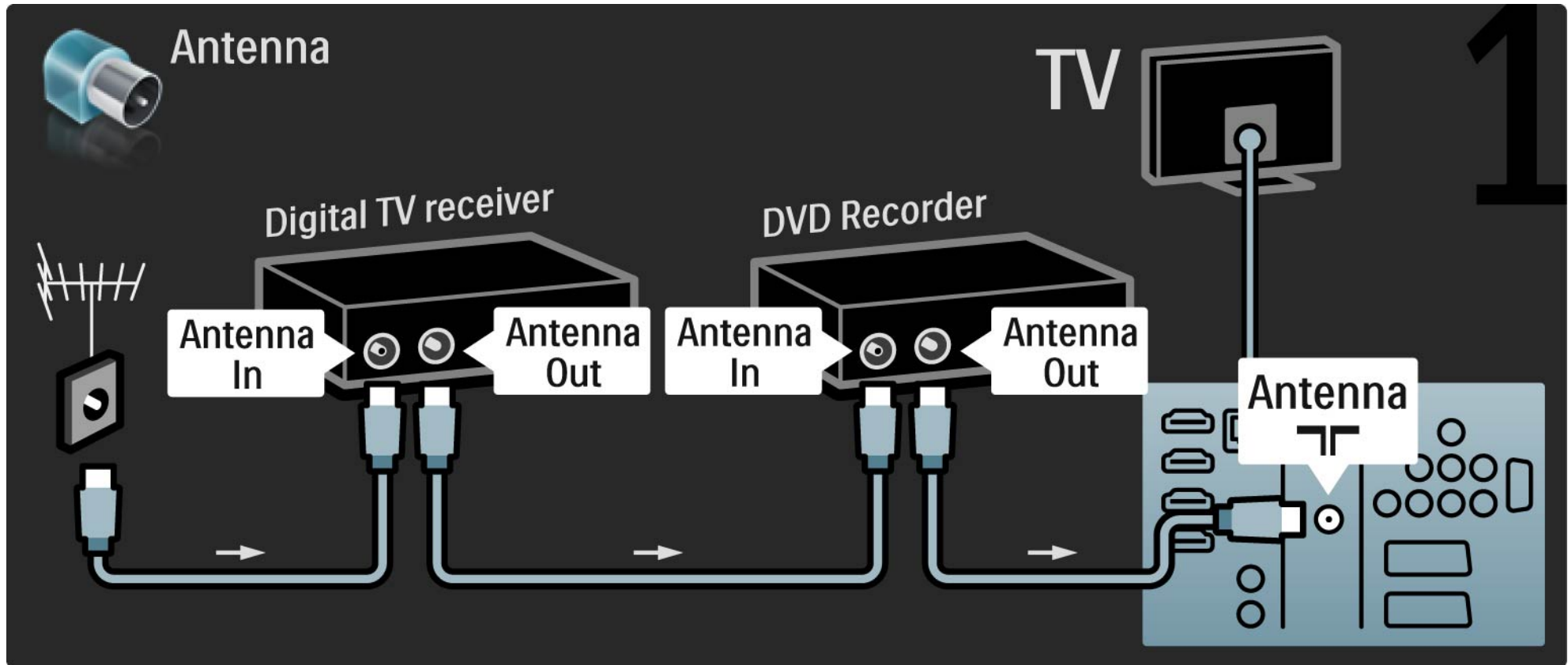

5.3.5 Digitális vevő és DVD-felvevő

2/3

Ezután Scart-kábel segítségével csatlakoztassa a digitális vevőt a TV-készülékhez.

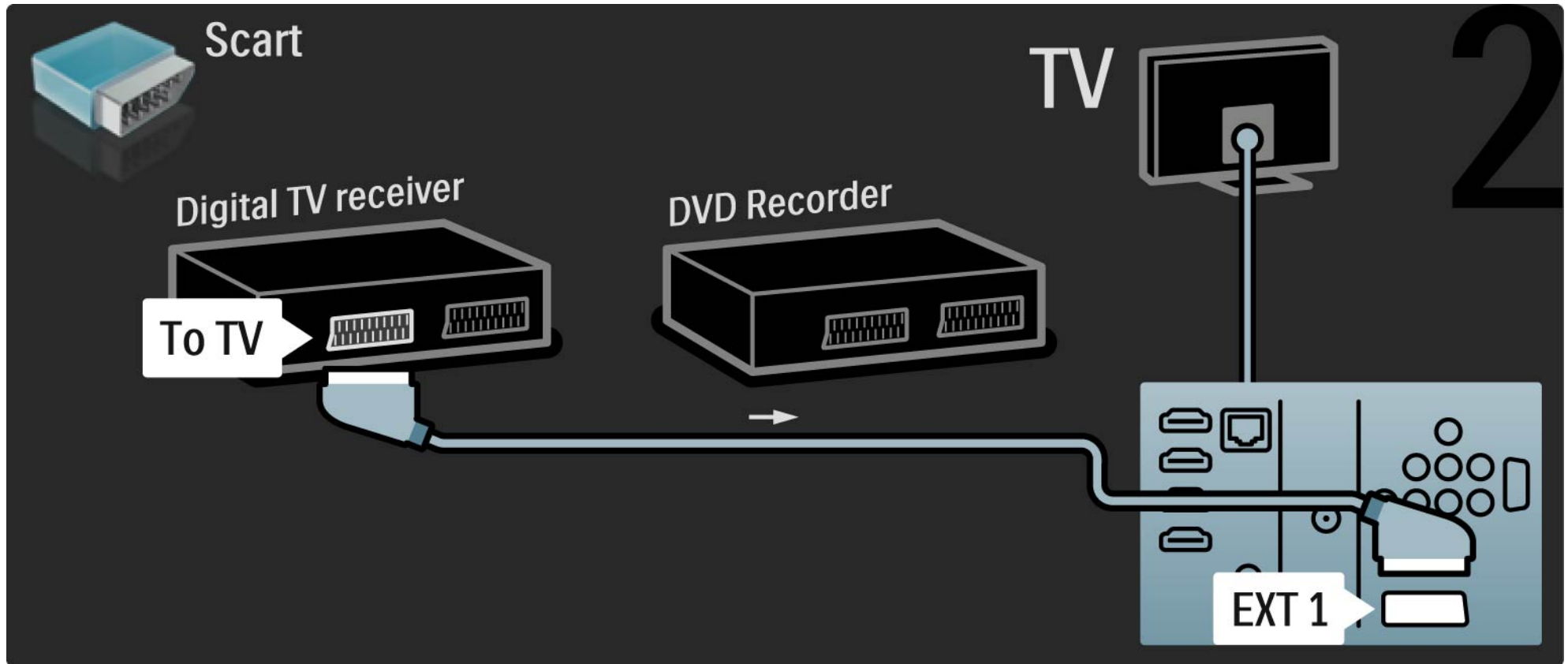

5.3.5 Digitális vevő és DVD-felvevő

3/3

Végül 2 Scart-kábel segítségével csatlakoztassa a 2 készüléket és a TV-készüléket.

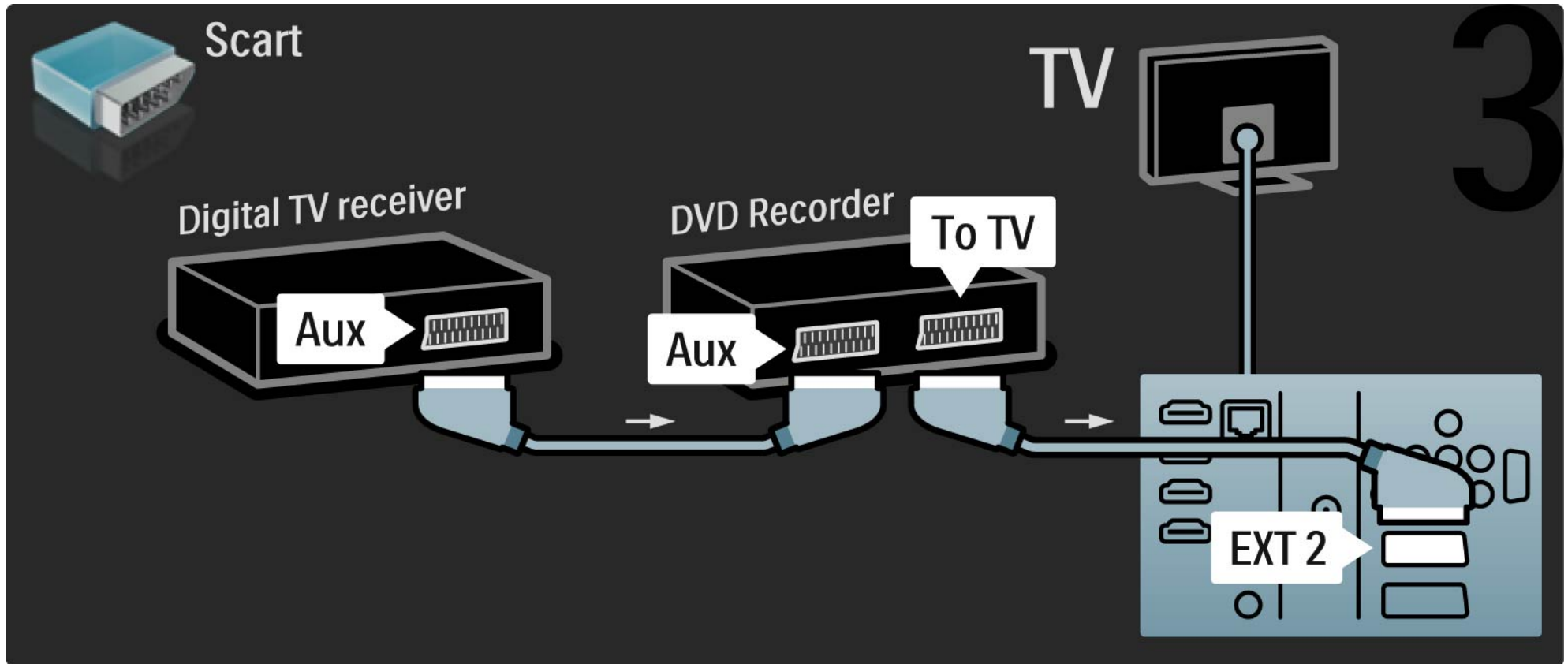

5.3.6 Digitális vevő, DVD-felvevő és házimozirendszer

1/5

Először használjon 3 antennakábelt az eszközök és a TV-készülék összekapcsolásához.

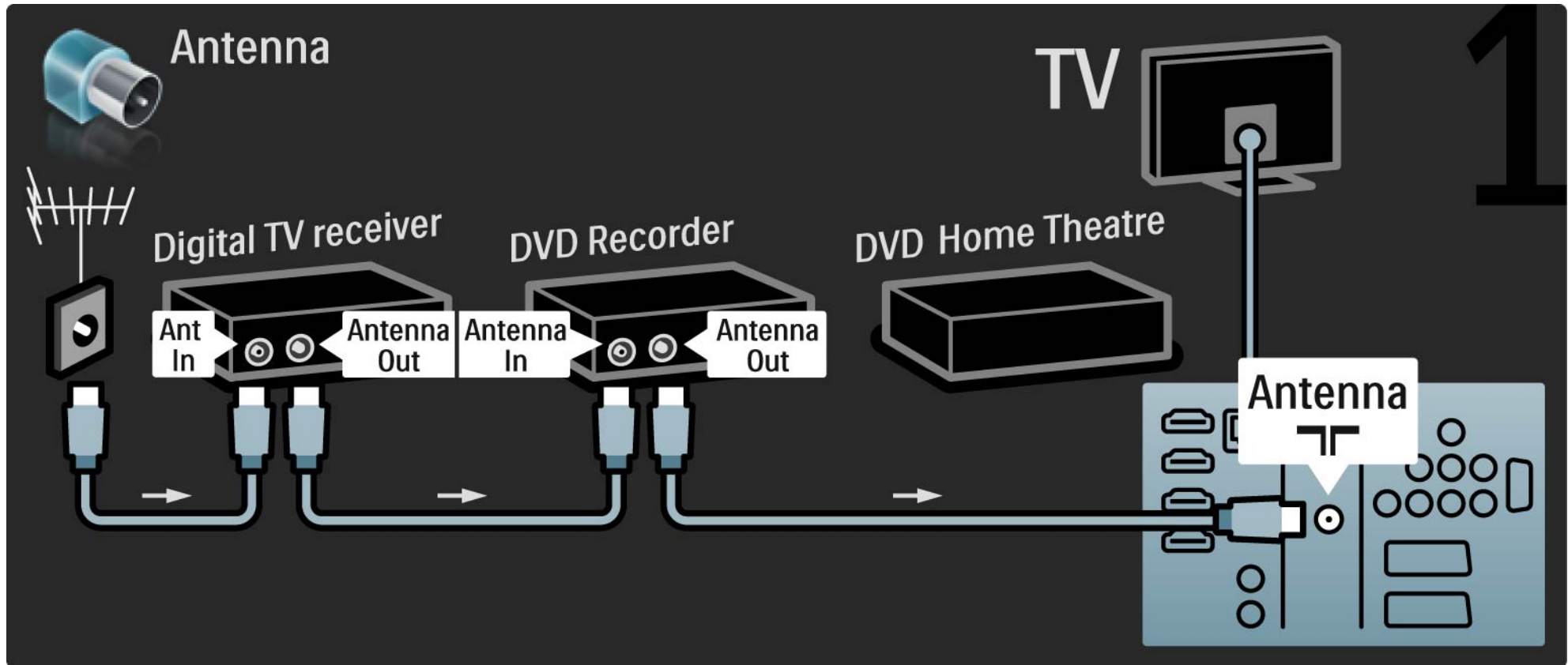

5.3.6 Digitális vevő, DVD-felvevő és házimozirendszer

2/5

Ezután Scart-kábel segítségével csatlakoztassa a digitális vevőt a TV-készülékhez.

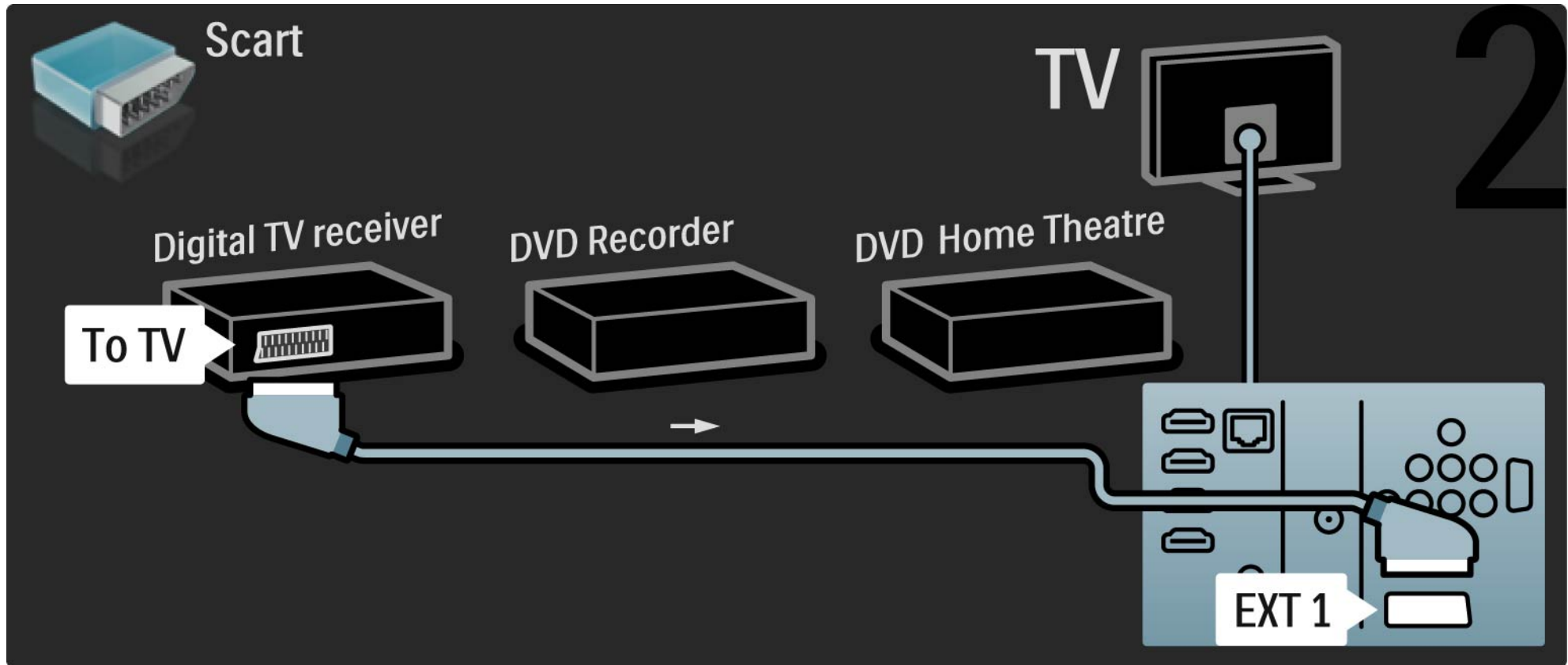

5.3.6 Digitális vevő, DVD-felvevő és házimozirendszer

3/5

Ezután 2 Scart-kábel segítségével csatlakoztassa a digitális vevőt a DVD-felvevőhöz és a DVD-felvevőt a TV-készülékhez.

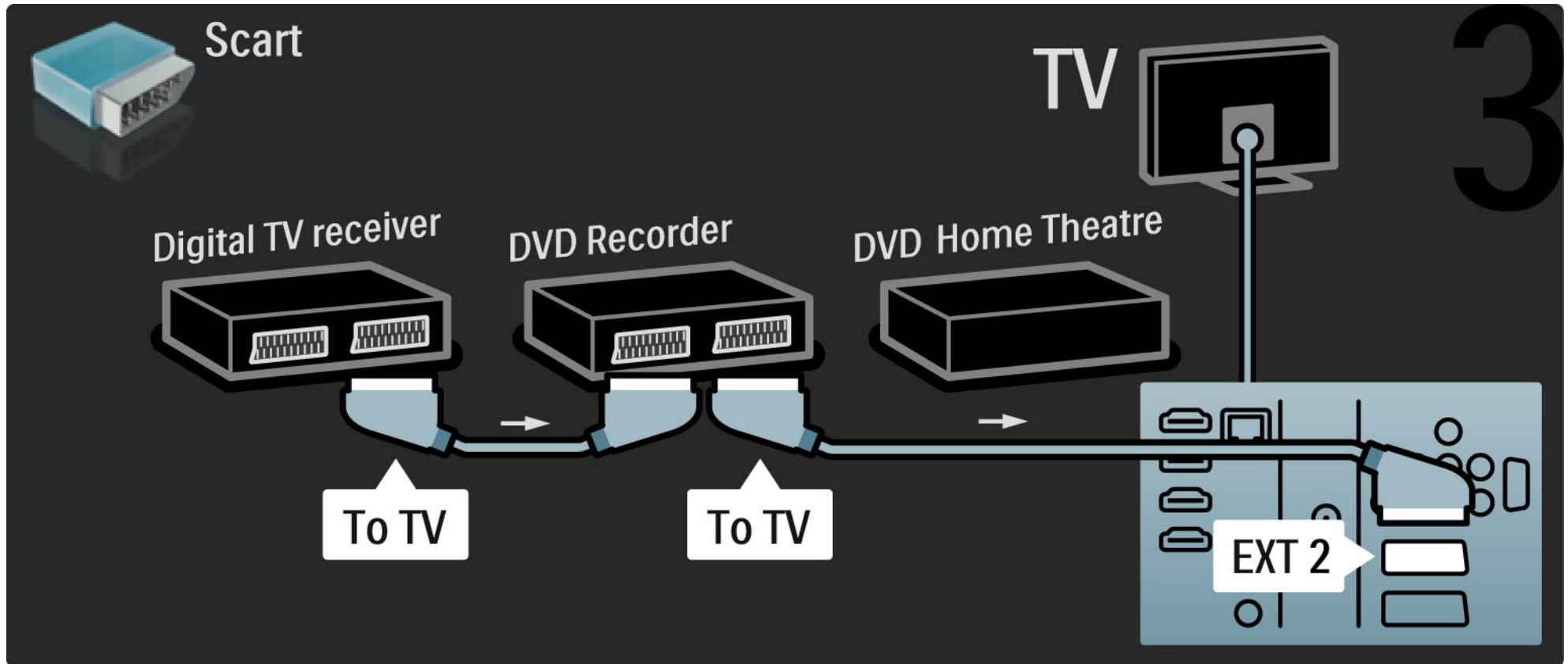

5.3.6 Digitális vevő, DVD-felvevő és házimozirendszer

4/5

Ezután HDMI-kábel segítségével csatlakoztassa a házimozirendszert a TV-készülékhez.

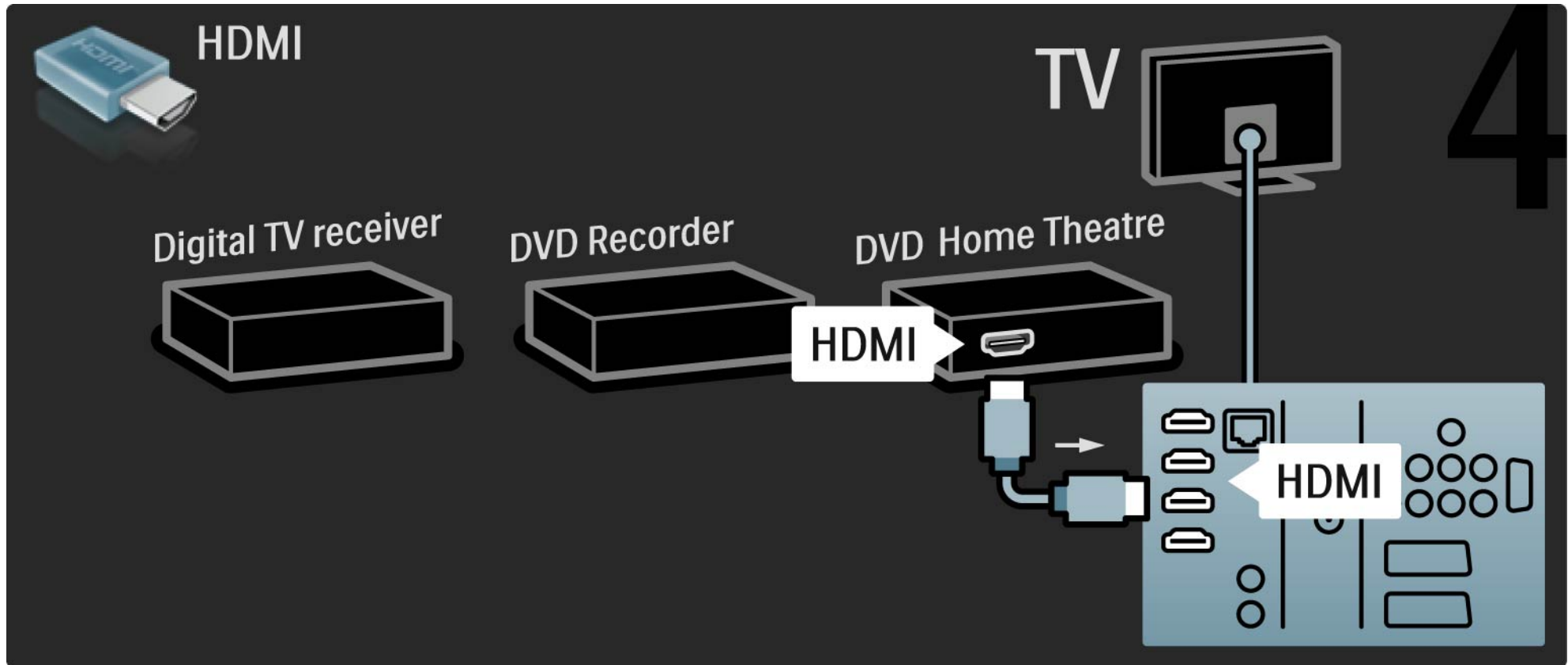

5.3.6 Digitális vevő, DVD-felvevő és házimozirendszer

5/5

Végül digitális cinch audiokábel segítségével csatlakoztassa a házimozirendszert a TV-készülékhez.

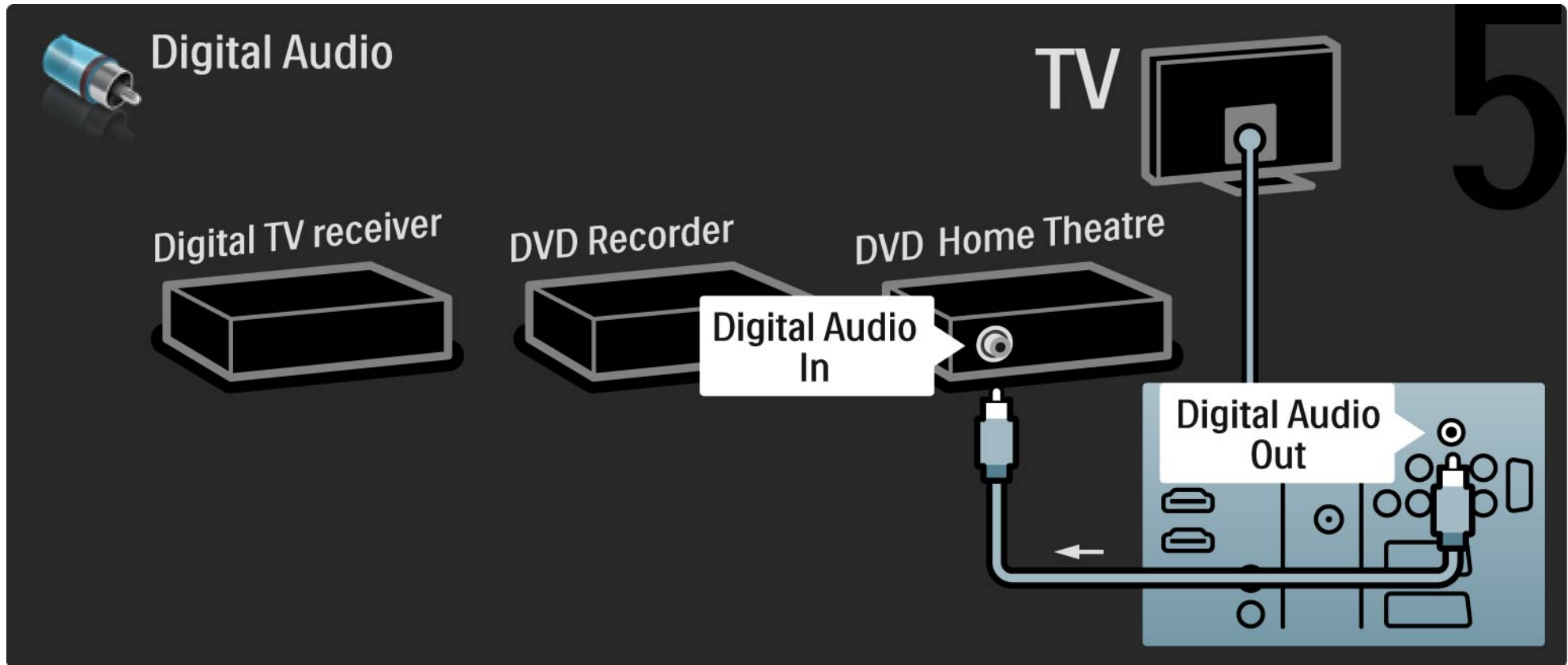

5.3.7 Blu-Ray lemez lejátszó

HDMI-kábel segítségével a Blu-ray lemez lejátszót a HDMI-bemenethez csatlakoztassa, amely a TV-készülék hátoldalán található.

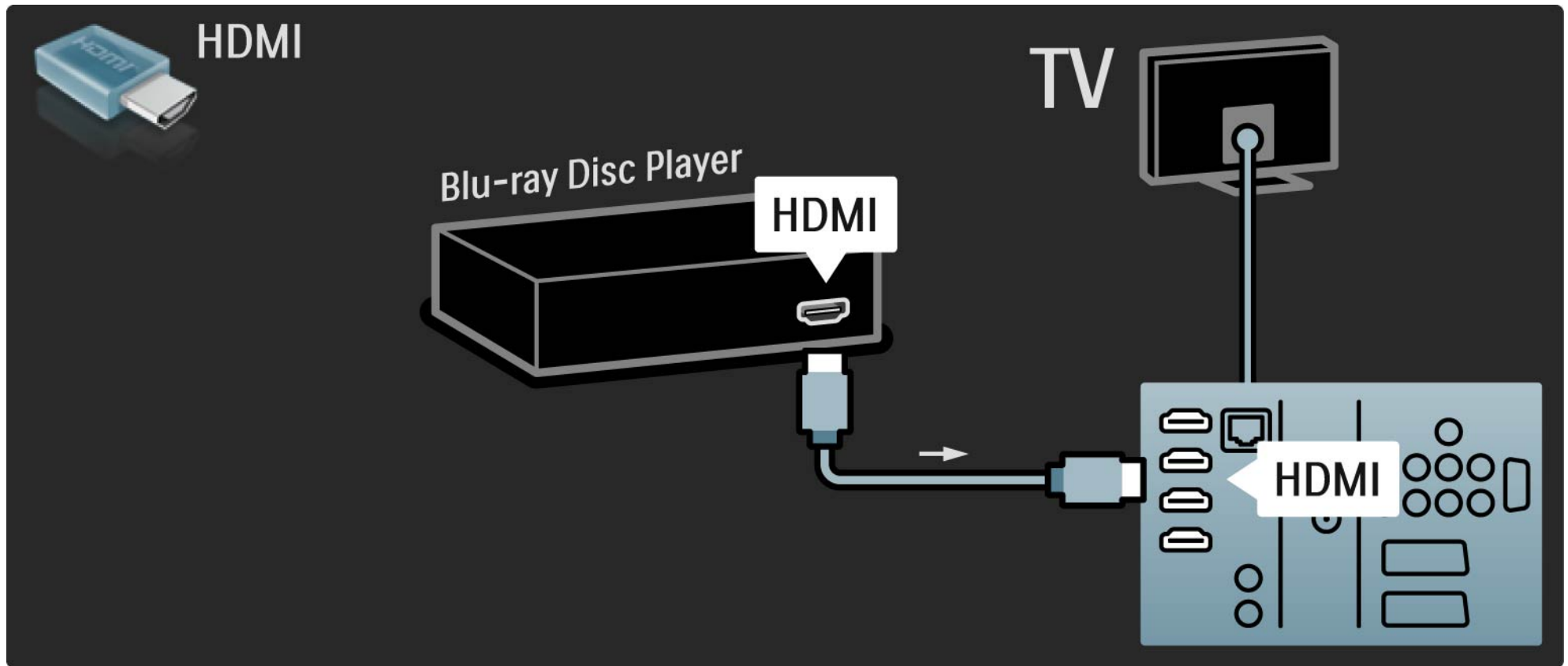

5.3.8 HD digitális vevőkészülék

1/2

Először használjon 2 antennakábelt a HD digitális vevőkészülék és a TV-készülék összekapcsolásához.

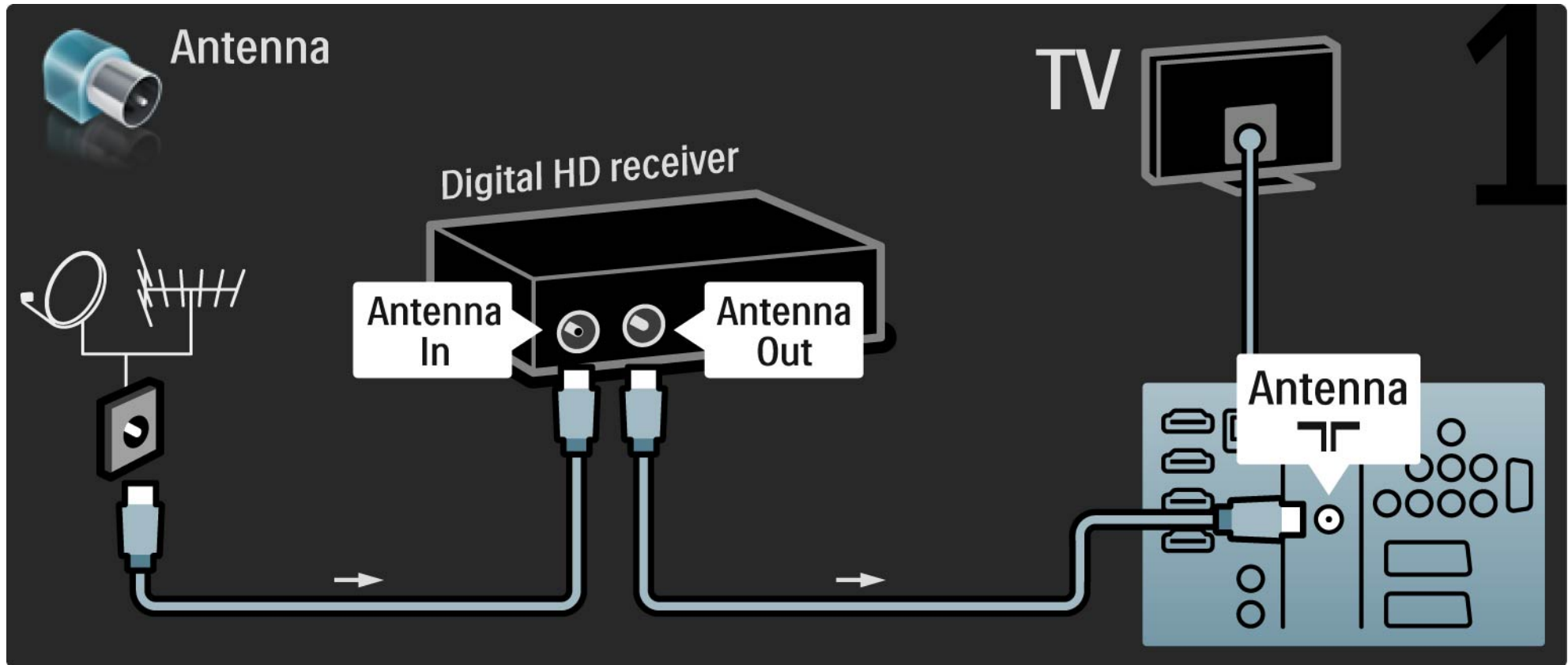

5.3.8 HD digitális vevőkészülék

2/2

Használjon HDMI-kábelt a HD digitális vevőkészülék és a TV-készülék összekapcsolásához.

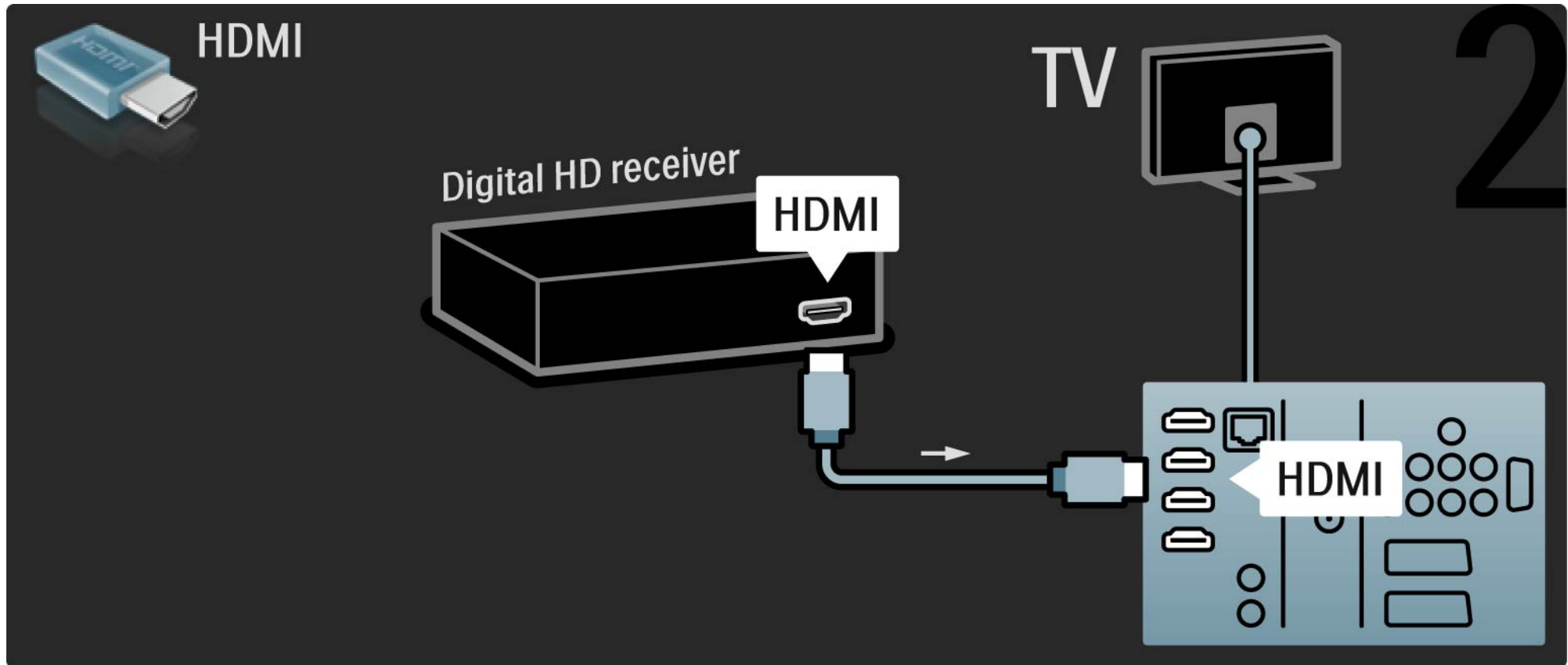

5.4.1 Játékkonzol

1/3

Csatlakoztasson egy játékkonzolt a TV-készülék hátuljánál. Használhatja a HDMI, az YPbPr, az S-Video vagy a videocsatlakozást. Soha ne csatlakoztassa az S-Video és a Video csatlakozásokat egyidejűleg.

A következő oldalakon a játékkonzolok csatlakozásával ismerkedhet meg.

Kép elcsúszása

A kép elcsúszásának megakadályozása céljából állítsa a televíziót Játék módba.

Zárja be az útmutatót, majd nyomja meg az Options  gombot, és válassza a Kép és hang lehetőséget. Nyomja meg az OK gombot.

Válassza az Intelligens beállítások lehetőséget, majd nyomja meg az OK gombot.

Válassza a Játékkonzol lehetőséget, majd nyomja meg az OK gombot.

...

5.4.1 Játékkonzol

2/3

Egy HDMI kábel csatlakoztathatja a játékkonzolt a TV hátuljánál.

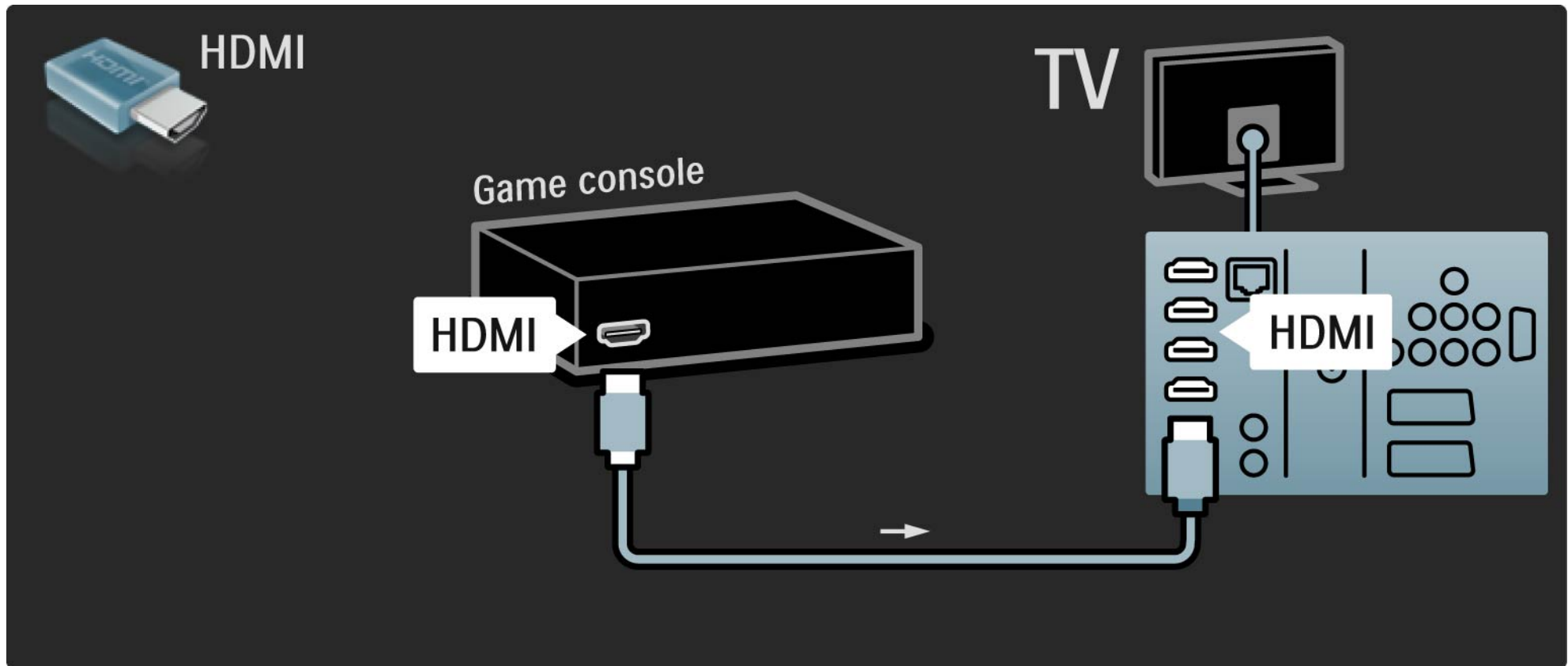

5.4.1 Játékkonzol

3/3

Egy S-video vagy videokábel és az Audio L/R kábel együttes használatával csatlakoztassa a játékkonzolt a TV hátuljánál.

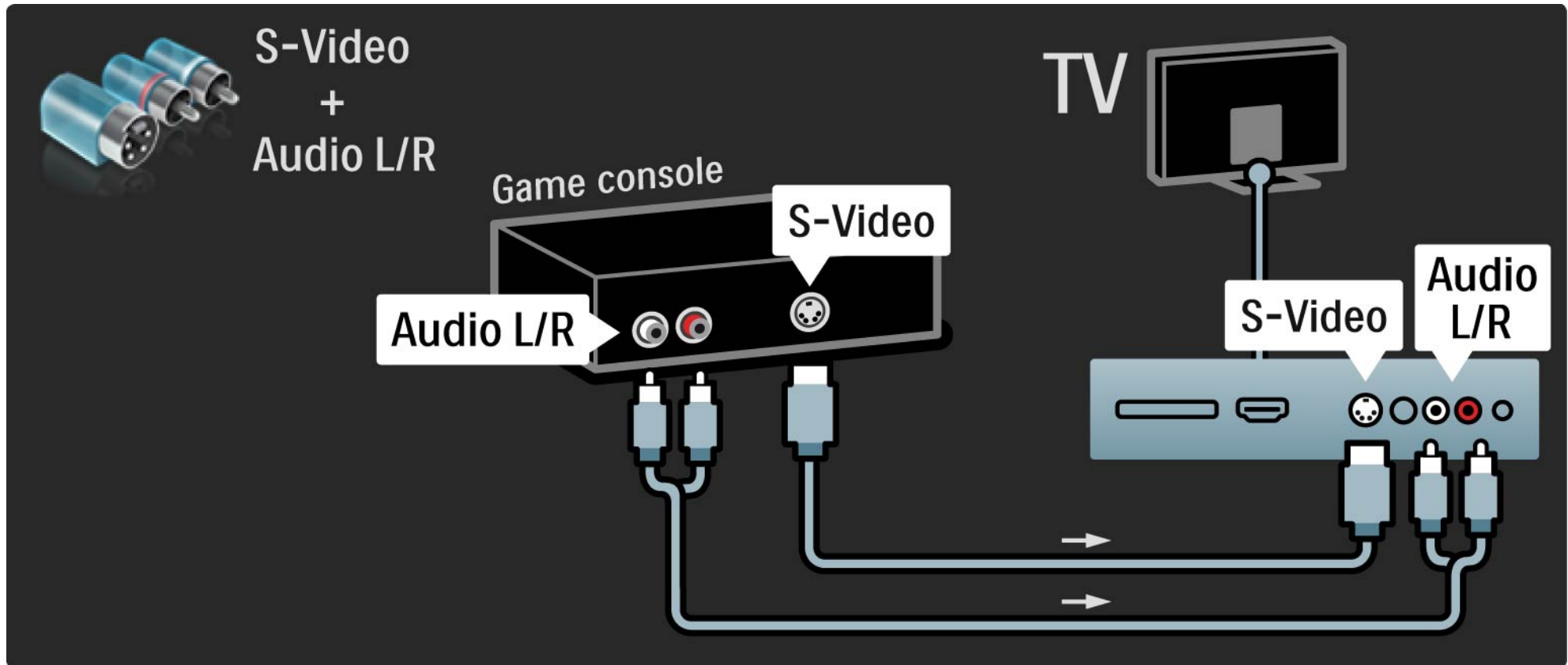

5.4.2 HD-játékkonzol

Nagyfelbontású játékkonzol TV-hez való csatlakoztatásához használjon HDMI- vagy YPbPr-kábel és egy Audio L/R kábelt.

Lásd még: Csatlakozások > További eszközök > Játékkonzol.

5.4.3 Fényképezőgép

A digitális fényképezőgépen tárolt képek megtekintéséhez csatlakoztassa a fényképezőgépet a TV-készülékhez. Ehhez használja a TV-készülék oldalán található USB-csatlakozót. Ha a kapcsolat létrejött, kapcsolja be a fényképezőgépet.

Ha a fényképezőgépen tárolt képek vagy videók nem jelennek meg azonnal, elképzelhető, hogy a fényképezőgépet a PTP-protokollal történő adatátvitelre kell beállítani. További információkért lásd a fényképezőgép felhasználói kézikönyvét.

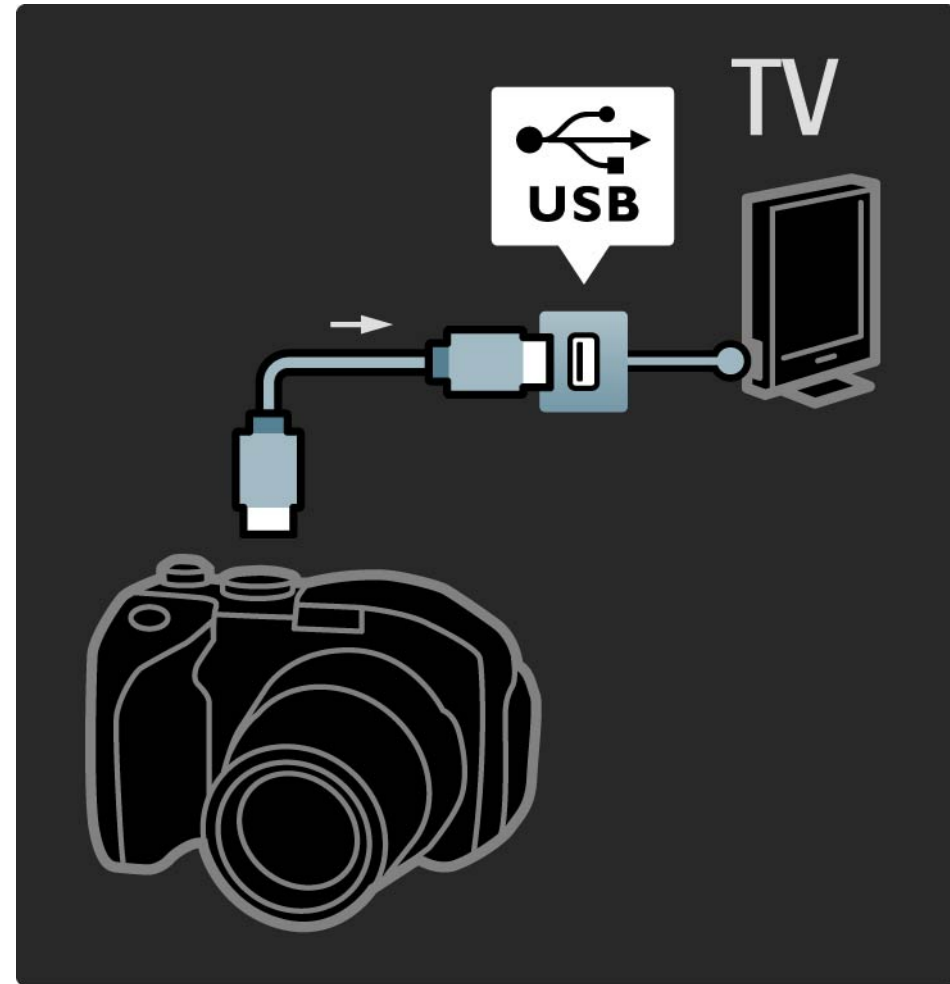

5.4.4 Videokamera

1/3

Ha videokamerát kíván csatlakoztatni, a legkönnyebben használható csatlakozót a TV-készülék oldalán találja. Használhatja a HDMI-, az S-Video vagy a videocsatlakozást, azonban nem használható egyszerre az S-Video és a videocsatlakozás.

A következő oldalakon a videokamera csatlakozásával ismerkedhet meg.

...

5.4.4 Videokamera

Videokamerát HDMI-kábellel csatlakoztathat a TV hátulján.

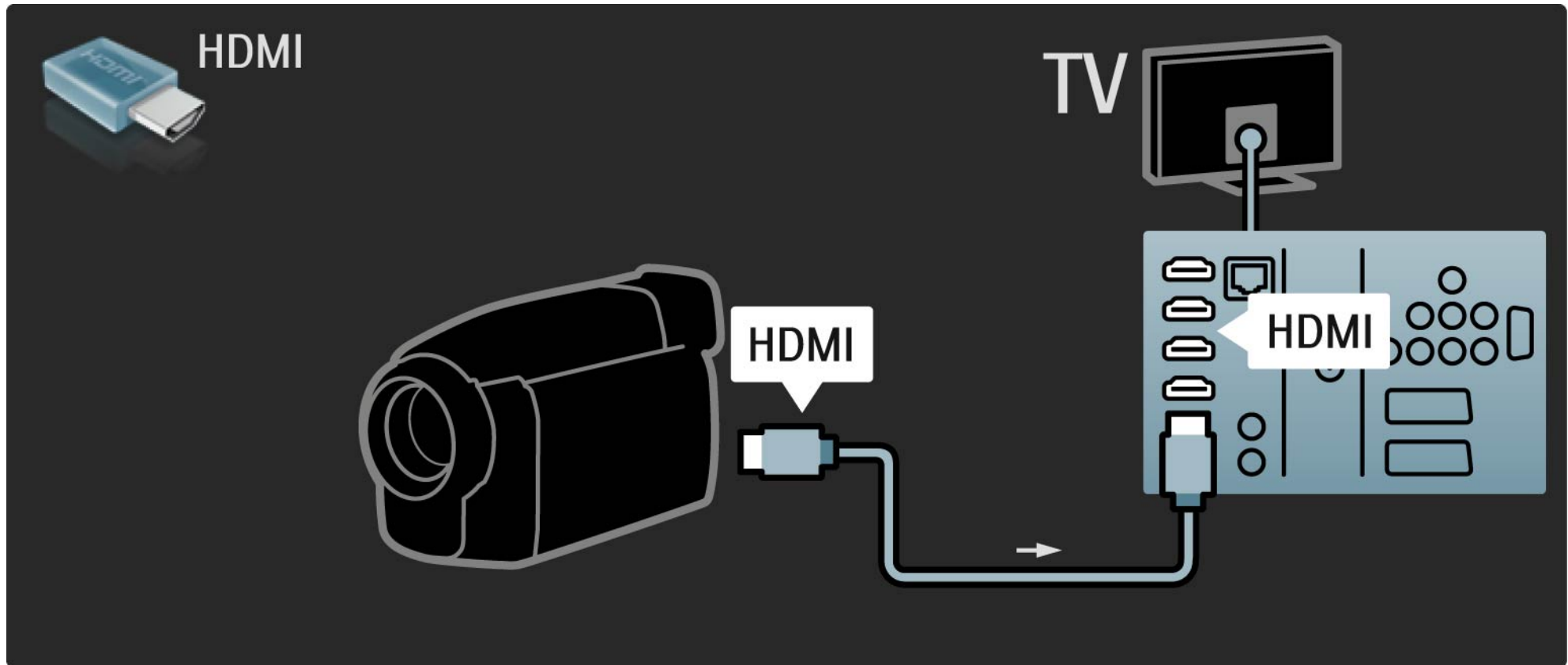

5.4.4 Videokamera

3/3

Másik lehetőség: egy S-video vagy egy videokábel és egy audio L/R kábel együttes használatával csatlakoztassa a videokamerát a TV hátulján.

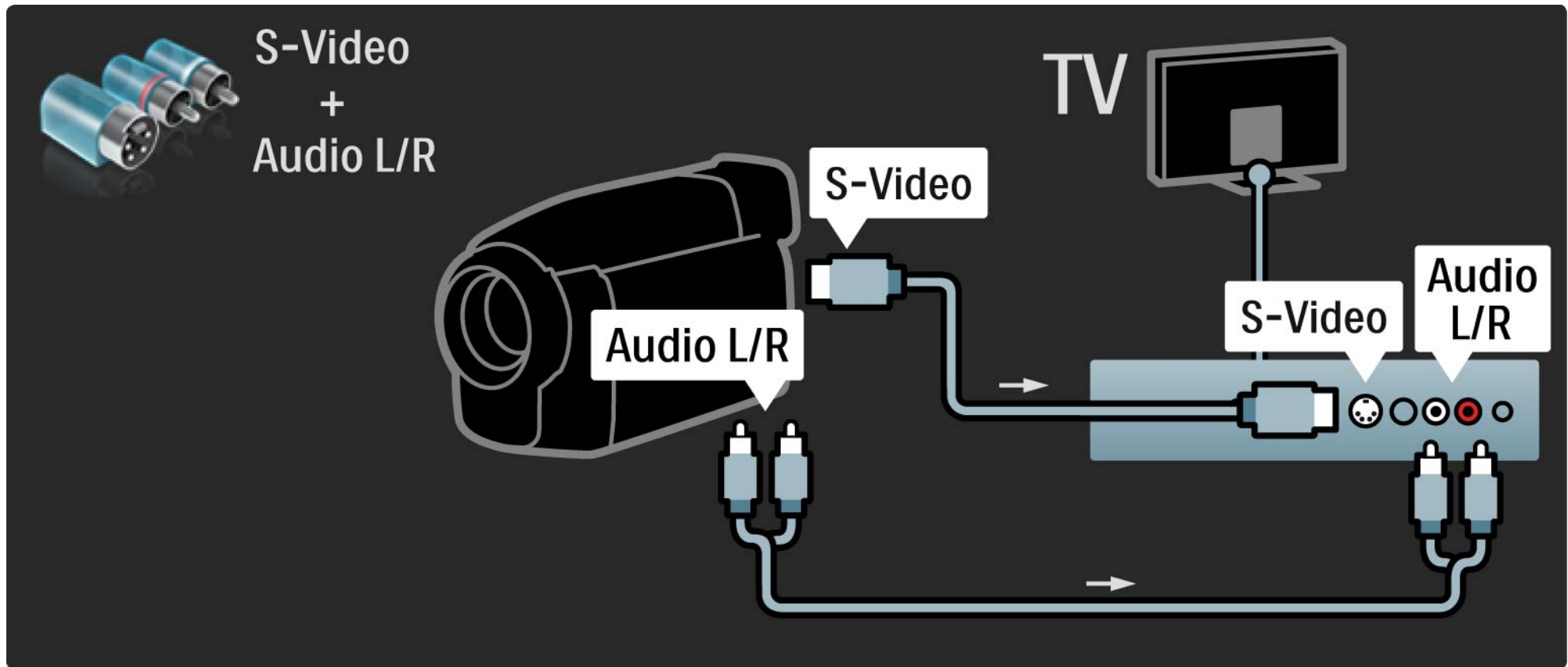

5.4.5 TV mint számítógépes monitor

1/3

A TV-t monitorként csatlakoztathatja a számítógéphez.

A számítógép csatlakoztatása előtt állítsa a számítógép-monitor frissítési sebességét 60 Hz-re.

A számítógépet a TV-készülék oldalához vagy hátoldalához csatlakoztathatja. A csatlakoztatás menetének leírását a következő oldalakon találhatja meg.

TV-készülék ideális beállítása

A Képformátum beállítás értéke legyen „Nem méretezett” a lehető legjobb képélesség érdekében. TV-nézés közben nyomja meg az Options  gombot, válassza a Képformátum, majd a Nem méretezett lehetőséget.

Támogatott képernyőfelbontások a számítógépen

A támogatott felbontások listáját lásd: Műszaki adatok > Képernyőfelbontások.

...

5.4.5 TV mint számítógépes monitor

2/3

Ha a számítógépet HDMI-csatlakozóhoz kívánja csatlakoztatni, használjon DVI-HDMI adaptert, illetve a TV-készülék hátulján található Audio L/R csatlakozóhoz audio L/R kábelt.

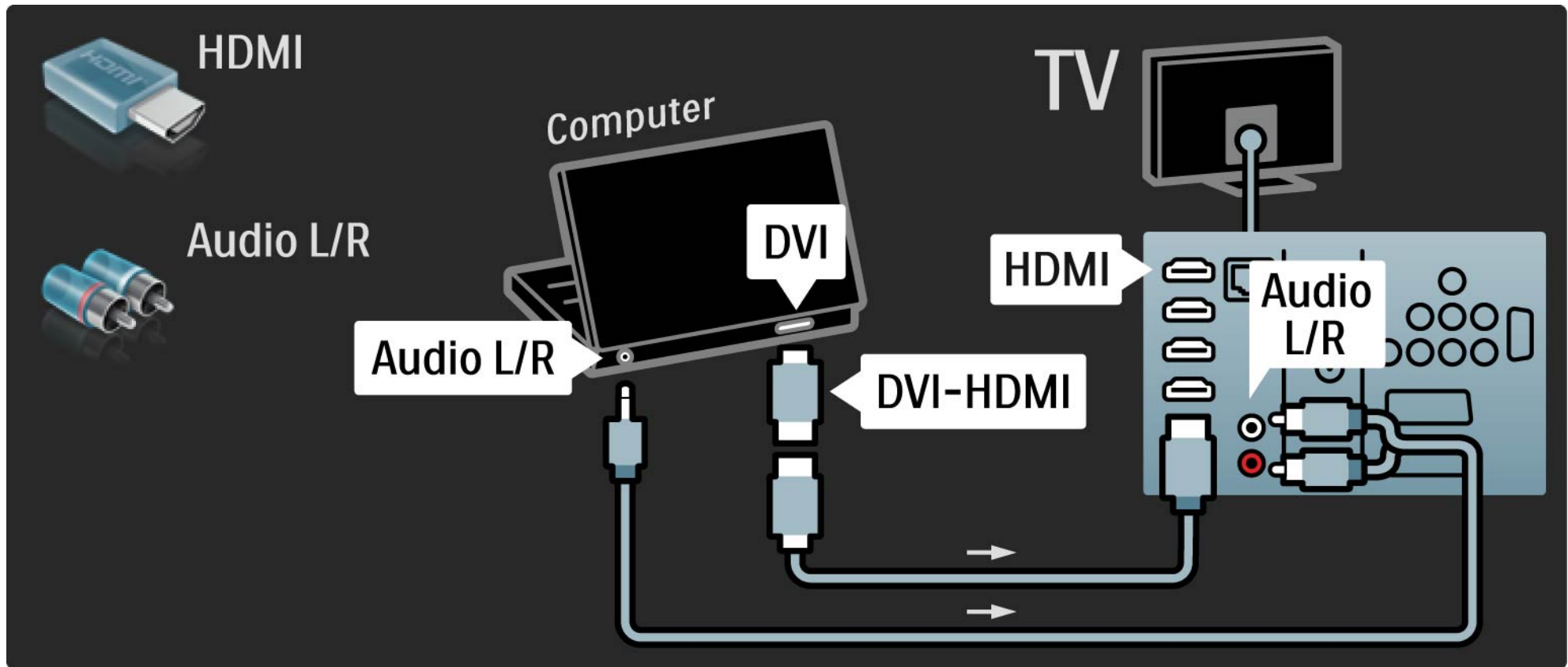

5.4.5 TV mint számítógépes monitor

3/3

Használjon VGA-kábelt, ha a számítógépet a VGA-csatlakozóhoz kívánja csatlakoztatni, illetve L/R audiokábelt, ha a VGA Audio L/R csatlakozót szeretné igénybe venni, amely a TV-készülék hátoldalán található.

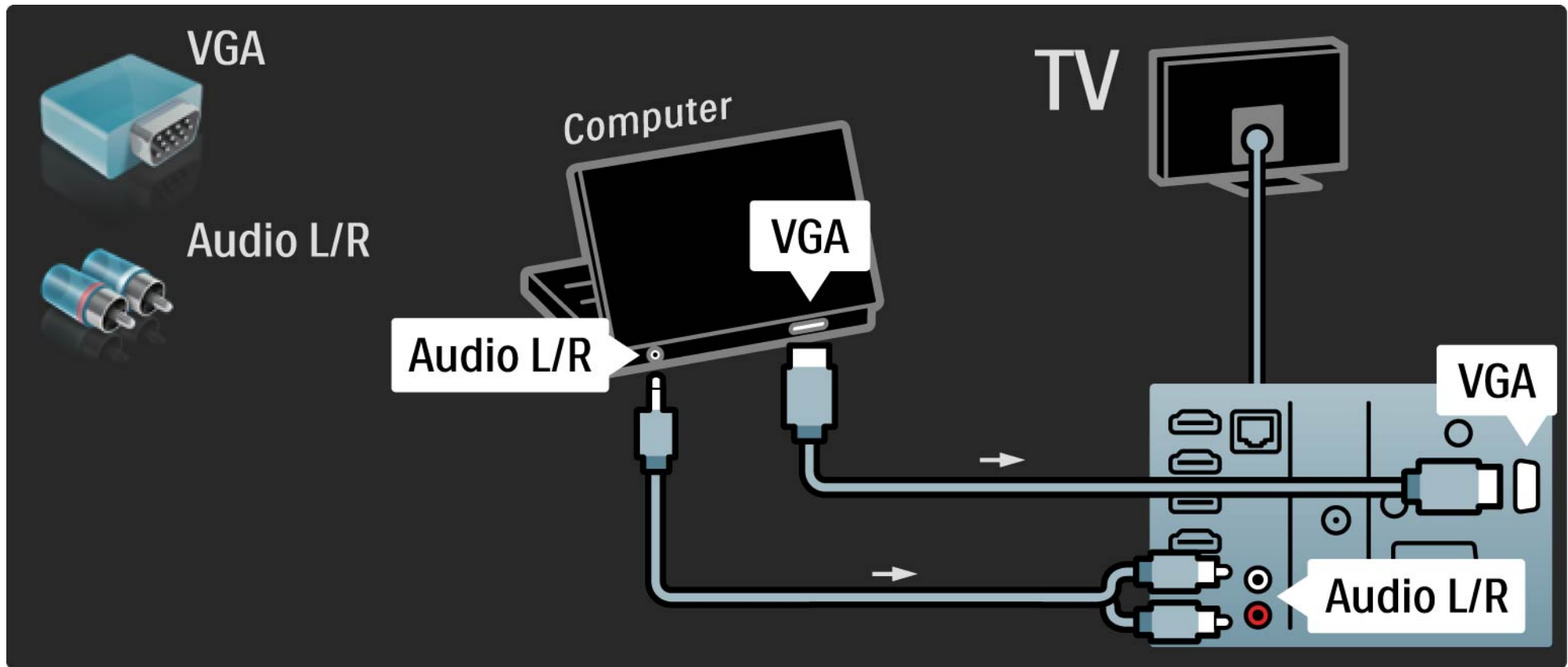

5.4.6 Dekóder

Scart-kábel segítségével csatlakoztathat dekódert. A dekóder az antennán keresztül vehető analóg csatornák dekódolására alkalmas. Használja a TV-készülék hátoldalán található EXT1 vagy EXT2 csatlakozókat.

Ezeket a TV-csatornákat kikódolandó csatornákként kell beállítani. Ezek után rendelje a csatlakozást ahhoz az aljzathoz, amelyre a dekódert kapcsolta.

Zárja be az útmutatót, majd válassza a 🏠 > Beállítás > Installálás > Dekóder lehetőséget. Válassza a Csatorna lehetőséget a dekódolni kívánt csatorna beállításához. Válassza az Állapot lehetőséget a dekóderhez használni kívánt kapcsolat beállításához.

5.5.1 EasyLink

1/2

Ha a készülék megfelel a HDMI-CEC szabványnak, a készülék és a televízió használható egymással.

A televíziót és a készüléket HDMI-kábellel csatlakoztassa egymáshoz. A TV-készülékben az EasyLink gyárilag be van kapcsolva. Az EasyLink kikapcsolásához válassza a  > Beállítás > Installálás > Preferenciák > EasyLink lehetőséget.

Az EasyLinkkel a következő funkciók állnak rendelkezésre:

- Lejátszás egy gombnyomásra

Helyezzen be lemezt, majd nyomja meg a készüléken lévő Play gombot. A TV-készülék készenléti üzemmódból bekapcsol, és automatikusan megjeleníti a lemez tartalmát.

- Készenlét

2 másodpercig tartsa lenyomva a távvezérlő  gombját a csatlakoztatott eszköz készenléti üzemmódba kapcsolásához.

...

5.5.1 EasyLink

- A rendszer hangjának vezérlése

Audiorendszer csatlakoztatásakor az audiorendszeren keresztül a TV-készülék segítségével hallgathat zenét. Ilyenkor a TV-készülék hangszóróit a rendszer automatikusan elnémítja.

A TV-készülék hangszóróihoz az EasyLink (Automatikus) beállítás van megadva. Ha a TV-készülék hangszóróit ki szeretné kapcsolni, vagy azt szeretné, hogy mindig be legyenek kapcsolva, válassza a 🏠 > Beállítás > Hang > TV hangszórók lehetőséget.

Ellenőrizze, hogy a készüléken a HDMI-CEC beállítások helyesen vannak-e megadva. Előfordulhat, hogy az EasyLink más márkájú készülékkel nem működik.

HDMI-CEC elnevezése más márkák esetén

A HDMI-CEC funkciónak különböző márkák esetén más az elnevezése. Néhány példa: Anynet, Aquos Link, Bravia Theatre Sync, Kuro Link, Simplink, Viera Link, ...

Nem minden márka kompatibilis teljes mértékben az EasyLinkkel.

5.5.2 EasyLink távvezérlő

Lásd: Csatlakozások > EasyLink, mielőtt az EasyLink távvezérlővel foglalkozna.

Az EasyLink távvezérlő segítségével a TV-készülék távvezérlőjének parancsait a rendszer közvetlenül annak az eszköznek küldi, amelyet éppen használ a TV-készüléken keresztül. Nem kell a távvezérlőn először kiválasztania az adott készüléket.

Vigyázat!> Ez egy speciális beállítás. Ellenőrizze, hogy a beállítás használatára mindegyik készülék alkalmas-e. A nem kompatibilis készülékek nem reagálnak. Mielőtt tartósan bekapcsolná az EasyLink távvezérlőt, először próbálja ki ezt a funkciót.

Az EasyLink távvezérlő bekapcsolásához válassza a  > Beállítás > Installálás > Preferenciák > EasyLink távvezérlő lehetőséget.

A Home  gomb kivételével az összes gomb alkalmas a készülék működtetésére. Előfordulhat, hogy egyes gombok nem működnek az adott eszköz esetén.

A TV-vezérléshez nyomja meg a  gombot, majd válassza a TV-nézés lehetőséget.

Más eszköz vezérléséhez nyomja meg a  gombot, és válassza ki a kívánt eszközt.

5.6.1 Feltételes hozzáférés modul (CAM)

1/2

A kódolt digitális TV-csatornák ún. Feltételes hozzáférés modul (CAM) segítségével kódolhatók ki. A digitális TV-szolgáltatók a CAM-modult az előfizetés időpontjában biztosítják. Bővebb információkért és a feltételek megismerése érdekében forduljon a digitális TV-csatornák szolgáltatójához.

CAM-modul behelyezése

A CAM-modul behelyezése előtt kapcsolja ki a TV-készüléket.

Keresse meg a modulon a jelzést, melynek segítségével megfelelően behelyezheti. Ha helytelenül helyezi be, megsérülhet a CAM-modul és a TV-készülék is.

Keresse a TV-készülék oldalán található általános interfésznyílást. óvatosan helyezze be a CAM-modult a helyére, majd hagyja a nyílásban.

Néhány percig eltarthat, amíg a CAM-modul aktiválódik. A CAM-modul eltávolításával elérhetetlenné válik szolgáltatás.

...

5.6.1 CAM-modul

2/2

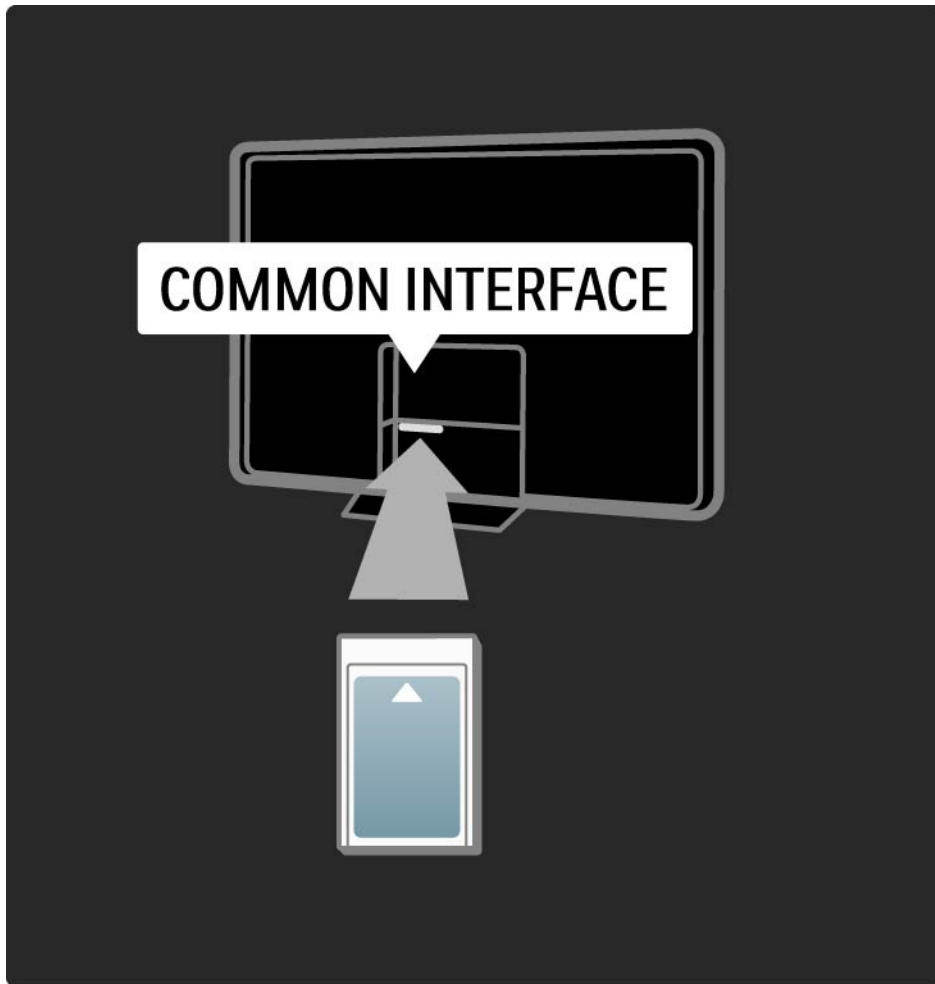

CAM-szolgáltatás nézése

Ha behelyezte a CAM-modult, és az előfizetési díjat is kifizette, a TV-készülék segítségével megtekintheti a digitális TV-szolgáltató műsorait. Az alkalmazások, ezek funkciói, maga a tartalom és a képernyőn megjelenő üzenetek a CAM-szolgáltatótól származnak.

CAM-beállítások

CAM-szolgáltatáshoz a jelszók vagy PIN-kódok beállításához válassza a 🏠 > Beállítás > Funkciók > Közös interfész lehetőséget. Válassza ki a CAM-szolgáltatót, majd nyomja meg az OK gombot.

5.6.2 Általános interfész plusz (CI+)

A TV-készülék a CI+ feltételes elérési rendszer kezelésére is képes.

A CI+ segítségével a szolgáltatók kiváló minőségű, ugyanakkor magas szintű másolásvédelemmel ellátott HD-formátumú digitális műsorokat sugározhatnak.

CI+ CAM-modul csatlakoztatása esetén lásd a Feltételes hozzáférés modul (CAM) fejezetet.

5.7.1 Vezeték nélküli hálózati kapcsolat

Vezeték nélküli hálózati kapcsolat beállításához olvassa el a Beállítás > Hálózat összes fejezetét.

5.7.2 Vezetékes hálózati kapcsolat

Vezetékes hálózati kapcsolat beállításához olvassa el a Beállítás > Hálózat összes fejezetét.

Csatlakoztassa az útválasztót a TV-készülékhez hálózati kábel segítségével, majd a hálózat beállítása előtt kapcsolja be az útválasztót.

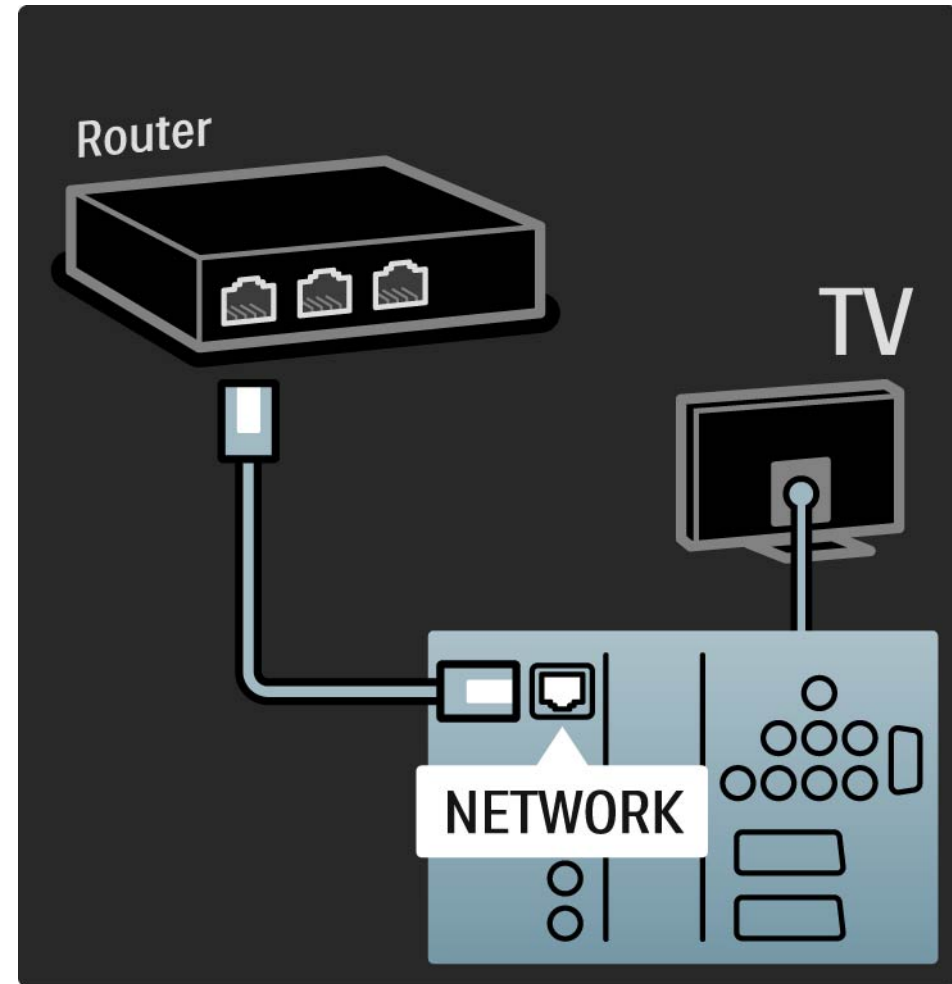

6.1 Kapcsolattartás

Figyelem

Amennyiben TV-készüléke meghibásodik, SOHA ne próbálja saját maga megszerelni.

Ha a hibaelhárítási útmutató tanácsai nem segítenek a probléma megoldásában, kapcsolja ki, majd újból be a készüléket.

Kapcsolattartás - Vevőszolgálat

Ha a készülék problémájára nem talál megoldást, lépjen kapcsolatba az adott országban található Philips vevőszolgálattal. A vevőszolgálat telefonszámát a TV-készülékhez mellékelt nyomtatott dokumentációban találja.

Vagy keresse fel weboldalunkat: www.philips.com/support

TV-készülék típuszáma és sorozatszama

Ezeket a számokat a csomagoláson vagy a televízió hátulján vagy alján lévő típusjelzésen találja.

6.2 TV-készülék és távvezérlő

1/2

A készülék nem kapcsol be

- Ellenőrizze a hálózati kábel csatlakoztatását.
- Ellenőrizze, hogy távvezérlőben lévő elemek nem merültek-e le vagy nincsenek-e kifogyóban. Ellenőrizze, hogy a + / - jelzéseknek megfelelően helyezte-e be őket.
- Húzza ki a hálózati kábelt, várjon egy percre, majd dugja vissza. Ezután próbálja ismét bekapcsolni a készüléket.
- A TV-készüléket a rajta lévő gombokkal is bekapcsolhatja.

A lejátszó nem reagál a távvezérlőre

- Ellenőrizze, hogy távvezérlőben lévő elemek nem merültek-e le vagy nincsenek-e kifogyóban. Ellenőrizze, hogy a + / - jelzéseknek megfelelően helyezte-e be őket.
- Tisztítsa meg a távvezérlő és a TV érzékelőit.
- Ellenőrizze, hogy az EasyLink távvezérlő ki van-e kapcsolva.
- A televízió bemelegedése alatt, amely megközelítőleg két perc, lehetséges, hogy a TV és néhány külső eszköz nem reagál azonnal a távvezérlőről érkező utasításokra. A készülék normálisan működik, és nem romlott el.

...

6.2 TV-készülék és távvezérlő

2/2

A TV-készülék kikapcsol, és villog a vörös fény

- Húzza ki a hálózati kábelt, várjon egy percre, majd dugja vissza. Ellenőrizze, hogy van-e elegendő hely a szellőzéshez. Várja meg, míg a TV-készülék lehűl.

Ha a készülék lép működésbe a készenléti állapotból, és a lámpa ismét villogni kezd, hívja a vevőszolgálatot.

Ha elfelejtette a gyermekzár kioldásához szükséges kódot

- Lásd: Időzítők és zárok > Gyermekzár.

6.3 TV-csatornák

Nem található néhány TV-csatorna

- Ellenőrizze, hogy a megfelelő lista van-e kiválasztva a csatornaáttekintéshez. Lásd: A TV-készülék használata > Menük > Csatornaáttekintés.
- Előfordulhat, hogy egyes csatornák rejtve vannak a csatornaáttekintésben. Lásd: A TV-készülék használata > Menük > Csatornaáttekintés.

A készülék nem talált digitális csatornákat az installálás során

- Ellenőrizze, hogy a TV támogatja-e a DVB-T vagy DVB-C lehetőséget országában. Lásd a TV hátulján lévő „Digital TV Country Compatibility” címkét.

6.4 Képek

1/3

A LightGuide világít, de nincs kép

- Ellenőrizze, hogy az antenna megfelelően van-e csatlakoztatva.
- Ellenőrizze, hogy a megfelelő készülék van-e kiválasztva.

Hang van, de kép nincs

- Ellenőrizze a kontraszt- és a fényerő-beállításokat a menüben.

Gyenge a készülék képminősége

- Ellenőrizze, hogy az antenna megfelelően van-e csatlakoztatva.
- A nem leföldelt audióberendezések, a fénycsövek, a magas épületek és hegyek befolyásolhatják a képminőséget. Az antenna helyzetének megváltoztatásával vagy a készülékek a TV-től való eltávolításával próbálja javítani a képminőséget.
- Ellenőrizze, hogy a megfelelő TV-rendszer van-e kiválasztva a Kézi installálás menüben.
- Ha csak egyetlen csatorna esetén rossz a képminőség, a Finomhangolás menüpontban állítsa be pontosan. Lásd: Beállítás > Installálás > Analóg: kézi installálás.

...

6.4 Képek

Rossz a kép színminősége

- Ellenőrizze a színbeállításokat a Kép menüben. Válassza ki a kívánt intelligens beállítást a Beállítás menüben.
- Ellenőrizze a csatlakoztatott készülékek aljzatait és kábeleit.

Képelcsúszás játékkonzol csatlakoztatásakor

- A kép elcsúszásának megakadályozása céljából állítsa a televíziót Játék módba. Válassza ki az Intelligens beállítások közül a Játékkonzol lehetőséget a Beállítás menüben.

Amikor a TV-készüléket ismét bekapcsolom, nem a legutóbb megadott beállításokat jeleníti meg

- Ellenőrizze, hogy a TV-készülékhez a Főoldal beállítást adta-e meg a Főoldal menü > Beállítás > Installálás> Preferenciák > Hely pontban.

A képméret nem felel meg a képernyő méretének: túl nagy vagy túl kicsi

- Nyomja meg a(z)  gombot, majd válasszon egy megfelelőbb képformátumot a Képformátum menüben.

...

6.4 Képek

3/3

A kép nem megfelelően helyezkedik el a képernyőn

- Előfordulhat, hogy bizonyos készülékekből érkező képek nem megfelelően helyezkednek el a képernyőn. A képet a távvezérlő kurzorgombjaival igazíthatja. Ellenőrizze a készülék jelkimenetét.

6.5 Hang

Kép van, de hang nincs

- Ellenőrizze, hogy nincs-e 0-ra állítva a hangerő.
- Ellenőrizze, hogy a hang nem lett-e némítva a(z)  gombbal.
- Ellenőrizze, hogy az összes kábel megfelelően csatlakozik-e.
- Ha a készülék nem érzékel hangjelet, akkor automatikusan kikapcsolja a hangot. Ez a normális működési mód, nem jelent meghibásodást.

Gyenge a hangminőség

- Ellenőrizze, hogy a hang sztereóra van-e beállítva.
- Válassza ki a kívánt intelligens beállítást a  > Beállítás > Intelligens beállítás pontban

Csak az egyik hangszóróból hallható hang

- Ellenőrizze, hogy a Balansz nincs-e túlzottan a bal vagy a jobb oldalra állítva.

DVD-házimozirendszer csatlakoztatásakor a hang késve érkezik

- A hangszinkronizálási késedelem megszüntetéséhez lásd a HTS-DVD eszköz felhasználói kézikönyvét. Ha nem tudja megszüntetni a késedelmet, kapcsolja ki a HD Natural Motion beállítást a  > Beállítás > Kép > Perfect Pixel HD pontban.

6.6 Készülékek

1/2

HDMI-csatlakozások

- A HDMI - HDCP folyamat eltarthat néhány másodpercig, így a TV az adott készülékből érkező képet nem azonnal jeleníti meg.
- Ha a TV nem ismeri fel a készüléket, és a képernyőn nem látható kép, kapcsoljon az egyik készülékről a másikra, majd vissza, hogy így újraindítsa a HDCP folyamatot.
- Ha folyamatosan gondok vannak a hanggal, olvassa el a csatlakoztatott készülék használati útmutatóját, és ellenőrizze a kimeneti beállításokat. Ha ez sem oldja meg a problémát, csatlakoztasson még egy audiokábelt.

- Ha DVI-HDMI adaptert használ, ellenőrizze, hogy egy további audiocsatlakozás rendelkezésre áll-e.

EasyLink funkcióval ellátott HDMI

- Ellenőrizze, hogy a csatlakoztatott eszköz támogatja-e a HDMI CEC szabványt, és megfelelően van-e beállítva. Lásd az eszköz felhasználói kézikönyvét.
- Ellenőrizze a HDMI-kábel megfelelő csatlakoztatását.
- Ellenőrizze, hogy az Easylink be van-e kapcsolva a  Beállítás > Installálás > Preferenciák > EasyLink pontban.

6.6 Készülékek

2/2

- Ellenőrizze, hogy megfelelő-e a hangvezérlés beállítása a HDMI-CEC hangeszközöknél. Lásd az audioeszköz felhasználói kézikönyvét.

EasyLink távvezérlő

- Egyes eszközök hasonló funkciókkal rendelkeznek, de nem támogatják a távvezérlő speciális parancsait. Lásd: Csatlakozások > EasyLink HDMI-CEC > EasyLink RC.

A számítógép által továbbított kép nem stabil a TV képernyőjén, vagy nincs összhangban (TV mint számítógépes monitor)

- Állítsa a számítógép monitorjának frissítési sebességét 60 Hz-re.
- Ellenőrizze, hogy a számítógépen a megfelelő felbontás van-e beállítva. Lásd: Műszaki adatok > Képernyőfelbontások.

6.7 Multimédia

Nem jelenik meg az USB-eszköz tartalma

- Állítsa a készüléket (kamera) „Tömeges tárolási osztály” megfelelőiségre.
- Előfordulhat, hogy az USB-eszközhöz speciális meghajtóprogramra van szükség. Ez a szoftver sajnos nem tölthető le a TV-készülékre.
- A TV nem támogatja az összes hang- és képfájl-típust. Lásd: Műszaki adatok.

Az USB-eszköz tartalmát nem játssza le a készülék hibátlanul

- Az USB-eszköz teljesítménye korlátozhatja az átviteli sebességet.

A számítógépes fájlok nem jelennek meg a Tallózás a számítógépes hálózaton menüben

- Ellenőrizze, hogy a fájlok fel lettek-e véve a számítógépes mappába.
- A készülék nem támogatja az összes fájlformátumot. Lásd: Műszaki adatok > Multimédia formátumok.
- Be kell állítania, hogy a PC médiaszerver megossza a fájlokat a TV-készülékkel. Lásd: Beállítás > Hálózat > Amire szüksége lesz.

A készülék nem játssza le a számítógépes fájlokat

- Lásd: Műszaki adatok > Multimédia formátumok.

6.8 Hálózat

A vezeték nélküli hálózat nem található vagy zavarják

- A közelben levő mikrohullámú sütők, Dect-telefonok vagy egyéb WiFi 11b készülékek zavarhatják a vezeték nélküli hálózatot.
- Ellenőrizze, hogy a hálózati tűzfal engedélyezi-e a TV-készülék vezeték nélküli hozzáférését.
- Ha otthonában nem működik megfelelően a vezeték nélküli hálózat, próbálja meg a vezetékes hálózat beállítását. Lásd:  > Beállítás > Installálás > Hálózat.

Nem működik a Net TV

- Ha az útválasztóval való kapcsolat rendben van, ellenőrizze, hogy az útválasztó csatlakozik-e az internethez.

A számítógép tallózása és a Net TV működése lassú

- Olvassa el a vezeték nélküli útválasztó kézikönyvét a belső térben való hatótávolságot, az átviteli sebességet és a jelminőséggel kapcsolatos egyéb tényezőket illetően.
- Az útválasztóhoz nagysebességű internetkapcsolat szükséges.

7.1 Tápellátás és vétel

A termék műszaki adatai előzetes figyelmeztetés nélkül változhatnak.

A termék további műszaki adatait lásd:

www.philips.com/support.

Feszültség

- Hálózati feszültség: AC 220 - 240 V +/-10%
- Környezeti hőmérséklet: 5--35 °C
- A készülék áramfogyasztását normál és a készenléti üzemmódban lásd a www.philips.com címen.

Vétel

- Antennabemenet: 75 ohm koaxiális (IEC75)
- TV-rendszer: DVD COFDM 2K/8K
- Videolejátszás: NTSC, SECAM, PAL
- DVB: DVB-T, DVB-C, MHEG4

(az országok listáját lásd a TV-készülék típus tábláján)

- Hangolási sávok : VHF, UHF, S-Channel, Hyperband

7.2 Kijelző és a hang

Kép / Kijelző

- Kijelző típusa: LCD Full HD W-UXGA
- Átlós képernyőméret:
 - 106 cm
 - 119 cm
 - 132 cm
- Képméretarány: 16:9, széles képernyő
- Panel felbontása: 1920x1080p
- Perfect Pixel HD képjavítás
- 1080p 24/25/30/50/60 Hz feldolgozás
- 200 Hz-es Clear LCD

Hang

- Kimenő teljesítmény (RMS) : 2 x 15 W
- Virtual Dolby Digital
- BBE

7.3 Támogatott képernyőfelbontások

Videoformátumok

Felbontás – frissítési gyakoriság

- 480i – 60 Hz
- 480p – 60 Hz
- 576i – 50 Hz
- 576p – 50 Hz
- 720p – 50 Hz, 60 Hz
- 1080i – 50 Hz, 60 Hz
- 1080p – 24 Hz, 25 Hz, 30 Hz
- 1080p – 50 Hz, 60 Hz

Számítógépes formátumok

Felbontás – frissítési gyakoriság

- 640 x 480p – 60 Hz (VGA/HDMI)
- 600 x 800p – 60 Hz (VGA/HDMI)
- 1024 x 768p – 60 Hz (VGA/HDMI)
- 1280 x 768p – 60 Hz (VGA/HDMI)
- 1360 x 765p – 60 Hz (VGA/HDMI)
- 1360 x 768p – 60 Hz (VGA/HDMI)
- 1280 x 1024p – 60 Hz (HDMI)
- 1920 x 1080p – 60 Hz (HDMI)
- 1920 x 1080p – 60 Hz (HDMI)

7.4 Multimédia

1/2

Csatlakozások

- USB
- Ethernet UTP5
- Wi-Fi 802.11g (integrált)

Támogatott USB- / memóriaeszköz-formátumok

- FAT 16, FAT 32, NTFS

Lejátszási formátumok

- MP3
- Állóképek: JPEG
- MPEG 1, MPEG 2, MPEG 4
- MPEG program stream PAL
- AVI
- H.264 (MPEG-4 AVC)
- WMA 2-9.2 verzió
- WMV9

...

7.4 Multimédia

2/2

Támogatott médiaszerver-szoftverek

- Windows Media Player 11 (Microsoft Windows XP, illetve Vista esetén)
- Google (XP rendszerben)
- Twonky Media - PacketVideo 4.4.9 (PC és Intel MacOX rendszerben)
- Sony Vaio Media Server (Microsoft Windows XP, illetve Vista esetén)
- TVersity 0.9.10.3 (Microsoft Windows XP rendszerben)
- Nero 8 - Nero MediaHome (Microsoft Windows XP rendszerben)
- DiXiM (Microsoft Windows XP rendszerben)
- Macrovision Network Media Server (Microsoft Windows XP rendszerben)
- Fuppes (Linux rendszerben)
- uShare (Linux rendszerben)

- Philips NAS SPD8020 (1.2.9.47)

7.5 Csatlakoztathatóság

Hátsó

- EXT1 (scart): Audio L/R, CVBS be, RGB
- EXT2 (scart): Audio L/R, CVBS be, RGB
- EXT3:Y Pb Pr, Audio L/R
- VGA, Audio L/R
- HDMI 1 be (HDMI 1.3a minden HDMI-csatlakozáshoz)
- HDMI 2 be
- HDMI 3 be
- HDMI 4 be
- Audio Be L/R (DVI - HDMI)
- Audio Ki L/R — szinkronizált képhez
- Digitális audiokimenet (koaxiális-Cinch-S/PDIF) kijelző szinkronizálva
- Hálózat — (RJ45)

- HDMI side be
- S-Video bemenet (Y/C)
- Videobemenet (CVBS)
- Audio L/R a (DVI-HDMI Side)
- Fejhallgató (sztereó minicsatlakozó)
- Általános interfésznyílás

Oldal

- USB

7.6 Méret- és súlyadatok

42PFL9664

Szélesség: 1000 mm

Magasság: 628 mm

Mélység: 50 mm

Súly: ±19 kg

TV-állvánnyal együtt

Magasság: 691 mm

Mélység: 260 mm

Súly: ±22 kg

47PFL9664

Szélesség: 1111 mm

Magasság: 694 mm

Mélység: 50 mm

Súly: ±23 kg

TV-állvánnyal együtt

Magasság: 757 mm

Mélység: 280 mm

Súly: ±26 kg

UMv 3104 327 0004.5 - 091001

Biztonság

Áramütés veszélye vagy tűzveszély!

- Soha ne tegye ki a TV-készüléket vagy a távvezérlőt eső, víz vagy erős hő hatásának.
- Soha ne helyezzen a készülék közelébe folyadékot tartalmazó edényt, például vázát. Ha a készülékre vagy a készülékbe folyadék kerülne, azonnal húzza ki az elektromos hálózati csatlakozót. Használat előtt vizsgálta meg a TV-készüléket a Philips vevőszolgálattal.
- Soha ne tegye ki a készüléket, a távvezérlőt vagy az elemeket nyílt láng vagy hőforrás hatásának, például közvetlen napfénynek.
- Ne helyezzen a készülék közelébe gyertyát vagy egyéb nyílt lángot.
- Soha ne helyezzen tárgyakat a készülék szellőzőibe vagy egyéb nyílásaiba.
- Soha ne erőltesse a tápcsatlakozók csatlakoztatását vagy eltávolítását. A kilazult tápcsatlakozók szikrát vagy tüzet okozhatnak.
- Soha ne helyezze a TV-készüléket vagy más tárgyat a tápkábelre.

Sérülésveszély vagy a TV károsodásának veszélye!

- 25 kg-nál nagyobb súlyú TV-készülék felemeléséhez és közben történő szállításához két ember szükséges.
- Ha a készüléket állványra helyezi, kizárólag a készülékhez mellékelte állványt használja. Az állványt erősen rögzítse a TV-készülékhez. Helyezze a TV-készüléket egy egyenes, sík felületre, amely képes elbírní a TV-készülék súlyát.
- Ha a TV-készüléket a falra kívánja szerelni, a TV-készülék súlyát figyelembe véve, megfelelő módon rögzítse azt egy szilárd falfelületen. Koninklijke Philips Electronics N.V. nem vállal felelősséget a helytelen falra rögzítésből adódó balesetért, sérülésekért.

Sérülésveszély gyermekek számára!

Kövesse a következő óvintézkedéseket, hogy a gyermekek sérülésének elkerülése érdekében megelőzze a TV-készülék felborulását.

- Soha ne helyezze a TV-készüléket olyan felületre, amely terítővel vagy más olyan anyaggal van leborítva, amely lerántható.
- Győződjön meg arról, hogy a TV-készülék egyik része sem lóg túl az alátámasztási felület szélén.
- Ha a TV-készüléket magas bútorra (pl. könyvespolcra) helyezi, győződjön meg arról, hogy mind a bútor, mind a TV-készülék rögzítve van a falhoz vagy más, alkalmas tárgyhoz.
- Tanítsa meg a gyermekeknek, hogy milyen veszélyekkel jár, ha a TV-készülék eléréséhez felmászik a bútorra.

Túlmelegedés veszélye!

- A megfelelő szellőzés érdekében mindig hagyjon legalább 10 cm szabad helyet a készülék körül. Ellenőrizze, hogy függöny vagy egyéb tárgy ne takarja el a készülék szellőzőnyílásait.

Villámlással kísért vihar esetén

Villámlással járó vihar előtt húzza ki TV-készülék tápkábelét és az antennát. Villámlással járó viharok közben soha ne érintse meg a TV-készülék részeit, a tápkábelt vagy az antennakábelt.

Halláskárosodás veszélye!

Ne használja a fülhallgatót vagy a fejhallgatót nagy hangerővel vagy túl hosszú ideig.

Alacsony hőmérséklet

Ha a TV-készülék szállítása 5 °C alatti hőmérsékleten történik, csomagolja ki a TV-készüléket, és a beállítása előtt várjon, amíg az felveszi a szoba hőmérsékletét.

2009 © Koninklijke Philips Electronics N.V.

Minden jog fenntartva. A műszaki adatok előzetes figyelmeztetés nélkül változhatnak. Minden védjegy a Koninklijke Philips Electronics N.V. céget vagy az illető jogtulajdonost illeti.

A Philips fenntartja a jogot, hogy a terméken anélkül hajtson végre módosításokat, hogy a korábbi készleteket ennek megfelelően kellene megváltoztatnia. A kézikönyvben található információk alapján biztosítható a rendszer rendeltetésszerű használata. Ha a terméket vagy annak egyes részeit nem a kézikönyvben ismertetett célra használják fel, meg kell győződni arról, hogy a felhasználási mód helyes, és a készülék alkalmas a célra. A Philips garanciát vállal arra, hogy az információk nem sértenek Egyesült Államok bejegyzett szabadalmat. További garanciákat – sem kifejezettet, sem burkoltat – nem vállal.

Garancia

Az alkatrészek házilag nem javíthatók. Soha ne nyissa fel vagy távolítsa el a készülék fedelét, ne helyezzen semmilyen tárgyat a szellőzőnyílásokba, ill. ne helyezzen be semmilyen tárgyat, amely nem felel meg az egyedi csatlakoztatási követelményeknek. Javításokat kizárólag a Philips szervizközpontok és hivatalos szakszervezetek végezhetnek. Ellenkező esetben a kifejezett vagy burkolt garancia érvényességét veszti. A kézikönyv által kifejezetten tiltott műveletek, a nem ajánlott vagy nem engedélyezett beállítások és összeszerelési eljárások érvénytelenítik a garanciát.

Pixel-jellemzők

Ez az LCD technológiájú termék nagy számú színes pixelt alkalmaz. Bár legalább 99,999% effektív pixellel rendelkezik, a képernyőn előfordulhatnak folyamatosan sötét (fekete) vagy folyamatosan fényes (piros, zöld vagy kék) képpontok is. Ez a képernyő szerkezeti tulajdonsága (megfelel az iparágban elfogadott szabványoknak) és nem hiba.

Nyílt forráskódú szoftver

A televízió nyílt forráskódú szoftvert tartalmaz. A Philips vállalja, hogy igény esetén a szoftverek terjesztésére általánosan használt adathordozón kiszállítja vagy elérhetővé teszi a megfelelő forráskód teljes, géppel olvasható másolatát, amelynek költsége nem lépi túl a forráskód eljuttatásának összegét. Az ajánlat a készülék vásárlásától számított 3 éven belül érvényes. A forráskódért írjon a következő címre: Philips Innovative Applications N.V. Ass. to the Development Manager Pathoekeweg 11 B-8000 Brugge Belgium

Az EMF-szabványoknak való megfelelés

Koninklijke Philips Electronics N.V. számos olyan terméket gyárt és kínál eladásra vásárlóinak, amelyek, mint az elektronikus készülékek általában, elektromágneses jelek kibocsátására és vételére képesek. A Philips egyik leglényegesebb működési irányelve minden szükséges egészségi és biztonsági intézkedés foganatosítása termékei gyártásában, hogy ezáltal megfeleljen az összes vonatkozó jogi

Europe – EC Declaration of Conformity

előírásnak, valamint a termék gyártásakor érvényben lévő EMF-szabványoknak. A Philips olyan termékek fejlesztésére, gyártására és eladására kötelezte el magát, amelyeknek nincs ártalmas élettani hatásuk. A Philips kijelenti, hogy termékei megfelelő, rendeltetésszerű használat mellett a tudomány mai állása szerint biztonságosnak minősülnek. A Philips aktív szerepet vállal a nemzetközi EMF- és biztonsági szabványok előkészítésében, ami lehetővé teszi számára a szabványosításban várható további fejlesztések előrevetítését és azok beépítését termékeibe.

Szerzői jogok

A VESA, az FDMI és a VESA Mounting Compliant logó a Video Electronics Standards Association védjegyei.

A gyártás a Dolby Laboratories licence alapján történt. A „Dolby”, a „Pro Logic” és a dupla D embléma a Dolby Laboratories védjegyei.

A gyártás a BBE Sound, Inc. engedélyével történt. A BBE, Inc. engedélyével, a következő Egyesült Államokbeli szabadalmak alapján: 5510752, 5736897. A BBE és a BBE embléma a BBE Sound Inc. bejegyzett védjegye.

A Windows Media a Microsoft Corporation védjegye vagy bejegyzett védjegye az Egyesült Államokban és/vagy más országokban.

A Kensington és a MicroSaver az ACCO World Corporation bejegyzett védjegyei az Egyesült Államokban, és a világ számos országában folyamatban van a benyújtott regisztrálási kérelmek feldolgozása.

A DLNA®, a DLNA logó és a DNL Certified™ a Digital Living Network Alliance vállalat védjegyei, szervizjegyei vagy tanúsítványai.

Minden egyéb bejegyzett és be nem jegyzett védjegy az illető jogtuladonost illeti.

English

Hereby, Philips Innovative Applications N.V. declares that this television is in compliance with the essential requirements and other relevant provisions of Directive 1999/5/EC.

Deutsch

Hiermit erklärt Philips Innovative Applications N.V. dass sich das Fernsehgerät in Übereinstimmung mit den grundlegenden Anforderungen und den übrigen einschlägigen Bestimmungen der Richtlinie 1999/5/EG befindet.

Français

Par la présente Philips Innovative Applications N.V. déclare que cet appareil de télévision est conforme aux exigences essentielles et aux autres dispositions pertinentes de la directive 1999/5/CE.

Nederlands

Hierbij verklaart Philips Innovative Applications N.V. dat deze televisie in overeenstemming is met de essentiële eisen en de andere relevante bepalingen van richtlijn 1999/5/EG.

Español

Por medio de la presente Philips Innovative Applications N.V. declara que el televisor cumple con los requisitos esenciales y cualesquiera otras disposiciones aplicables o exigibles de la Directiva 1999/5/CE.

Italiano

Con la presente Philips Innovative Applications N.V. dichiara che questo televisore è conforme ai requisiti essenziali ed alle altre disposizioni pertinenti stabilite dalla direttiva 1999/5/CE.

Português

Philips Innovative Applications N.V. declara que este televisor está conforme com os requisitos essenciais e outras disposições da Directiva 1999/5/CE.

Ελληνικό

ΜΕ ΤΗΝ ΠΑΡΟΥΣΑ Η Philips Innovative Applications N.V. ΔΗΛΩΝΕΙ ΟΤΙ Η ΤΗΛΕΏΡΑΣΗ ΣΥΜΜΟΡΦΩΝΕΤΑΙ ΠΡΟΣ ΤΙΣ ΟΥΣΙΩΔΕΙΣ ΑΠΑΙΤΗΣΕΙΣ ΚΑΙ ΤΙΣ ΛΟΙΠΕΣ ΣΧΕΤΙΚΕΣ ΔΙΑΤΑΞΕΙΣ ΤΗΣ ΟΔΗΓΙΑΣ 1999/5/ΕΚ.

Svenska

Härmed intygar Philips Innovative Applications N.V. att denna TV står i överensstämmelse med de väsentliga egenskapskrav och övriga relevanta bestämmelser som framgår av direktiv 1999/5/EG.

Norsk

Philips Innovative Applications N.V. erklærer herved at utstyret TV er i samsvar med de grunnleggende krav og øvrige relevante krav i direktiv 1999/5/EF.

Dansk

Undertegnede Philips Innovative Applications N.V. erklærer herved, at dette TV overholder de væsentlige krav og øvrige relevante krav i direktiv 1999/5/EF.

Suomi

Philips Innovative Applications N.V. vakuuttaa täten että tämä televisio on direktiivin 1999/5/EY oleellisten vaatimusten ja sitä koskevien direktiivin muiden ehtojen mukainen.

Polski

Firma Philips Innovative Applications N.V. niniejszym oświadcza, że Telewizor jest zgodny z zasadniczymi wymogami oraz pozostałymi stosownymi postanowieniami Dyrektywy 1999/5/EC.

Magyar

Alulírott, Philips Innovative Applications N.V. nyilatkozom, hogy a televízió megfelel a vonatkozó alapvető követelményeknek és az 1999/5/EC irányelv egyéb előírásainak.

Česky

Philips Innovative Applications N.V. tímto prohlašuje, že tento televizor je ve shodě se základními požadavky a dalšími příslušnými ustanoveními směrnice 1999/5/ES.

Slovensky

Philips Innovative Applications N.V. týmto vyhlasuje, že tento televizor spĺňa základné požiadavky a všetky príslušné ustanovenia Smernice 1999/5/ES.

Slovensko

Philips Innovative Applications N.V. izjavlja, da je ta televizor v skladu z bistvenimi zahtevami in ostalimi relevantnimi določili direktive 1999/5/ES.

Eesti

Käesolevaga kinnitab Philips Innovative Applications N.V. seadme Teler vastavust direktiivi 1999/5/EÜ põhinõuetele ja nimetatud direktiivist tulenevatele teistele asjakohastele sätetele.

Latviski

Ar šo Philips Innovative Applications N.V. deklarē, ka 'Televizors' atbilst Direktīvas 1999/5/EK būtiskajām prasībām un citiem ar to saistītajiem noteikumiem.

Lietuvių

Šiuo Philips Innovative Applications N.V. deklaruojama, kad šis 'Televizorius' atitinka esminius reikalavimus ir kitas 1999/5/EB Direktyvos nuostatas.

Malti

Hawnhekk, Philips Innovative Applications N.V., jid-dikjara li dan 'Television' jikkonforma mal-htigijiet es-senzjali u ma provvediment i oħrajn relevanti li hemm fid-Direttiva 1999/5/EC.

Íslenska

Hér með lýsir Philips Innovative Applications N.V. yfir því að 'Television' er í samræmi við grunnkröfur og aðrar kröfur, sem gerðar eru í tilskipun 1999/5/EC.

A copy of the Declaration of Conformity is available at :
<http://www.philips.com/support>



This equipment may be operated in the following European countries ...

AT	BE	BG	CH	CY	CZ
DE	DK	EE	ES	FI	FR
GB	GR	HU	IE	IS	IT
LI	LT	LU	LV	MT	NL
NO	PL	PT	RO	SE	SK
SL	TR				

This equipment can be operated in other non-European countries.

Info for UK only.

Information about how to re-tune your TV during the digital TV switchover.



Television in the UK is going digital, bringing us all more choice and new services. Starting in late 2007 and ending in 2012, television services in the UK will go completely digital, TV region by TV region.

Please see the next page to find out when your area switches to digital.

Digital UK is the independent, non-profit organisation leading the process of digital TV switchover in the UK. Digital UK provides impartial information on what people need to do to prepare for the move to digital, and when they need to do it.

How the switchover affects your TV equipment:

Your new TV has a digital tuner built in, which means it is ready to receive the Freeview signal by simply plugging it into your aerial socket (check if you can get digital TV through your aerial now, or whether you'll have to wait until switchover, at www.digitaluk.co.uk).

When the TV switchover happens in your area, there are at least two occasions when you will need to re-tune your TV in order to continue receiving your existing TV channels, and also to pick up new ones.

get set for digital

Digital UK, the body leading the digital TV switchover, will advise you when you need to re-tune during the switchover. If you choose to connect your TV to satellite or cable with a digital box then it will not be affected by switchover, and you won't need to re-tune.

If you have any questions, please contact your equipment supplier or call Digital UK on ... 0845 6 50 50 50 or visit www.digitaluk.co.uk

How to re-tune:

To find out how to re-tune your TV, check this user manual for details. Go to section **6 Install channels**.

If you do not re-tune your channels when advised to do so by Digital UK, you may lose some or all of your channels until you do re-tune. You should re-tune your TV every few months to check for any new channels.

If you are missing any channels, it may be that they are not available in your area, or that your aerial needs upgrading.

When does switchover happen?

*Copeland switches on October 17, 2007

The exact date you switch depends on the transmitter you are served by. To check when you switch, go to Digital UK's postcode checker on www.digitaluk.co.uk

Check your ITV news service or look at Teletext page 106 to see what TV region you're in.

Visit us at digitaluk.co.uk
Call us on 0845 6 50 50 50†

† Calls charged at BT rate of 3p per minute daytime and 1p per minute evenings and weekends. Rates may vary for calls from non-BT lines.

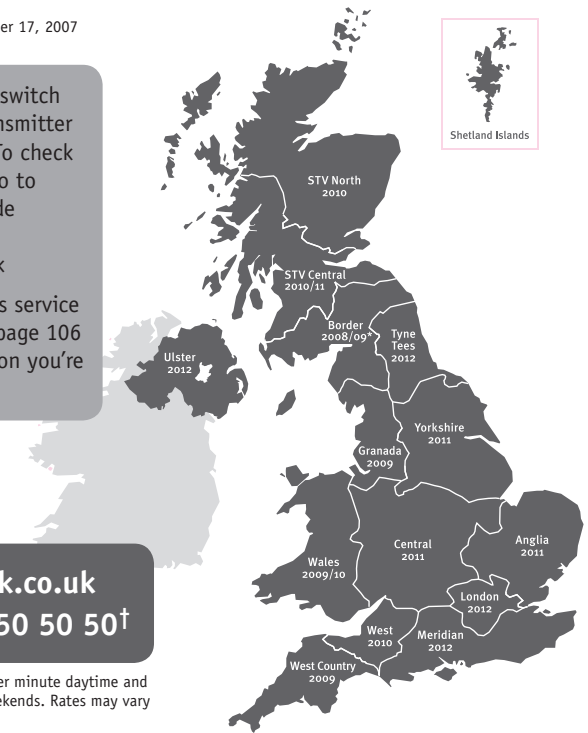

PHILIPS

ГАРАНТИЙНЫЙ ТАЛОН НА ТЕЛЕВИЗОР

Модель:

Серийный номер:

Дата продажи:

ПРОДАВЕЦ:

Название торговой организации:

Телефон торговой организации:

Адрес и E-mail:



**Изделие получил в исправном состоянии.
С условиями гарантии ознакомлен и согласен.**

(подпись покупателя)

Внимание! Гарантийный талон недействителен без печати продавца.

Уважаемый потребитель!

Компания **Филипс** выражает благодарность за Ваш выбор и гарантирует высокое качество и безупречное функционирование Вашего телевизора при соблюдении правил его эксплуатации.

При покупке убедительно просим проверить правильность заполнения гарантийного талона. Серийный номер и наименование модели приобретенного Вами телевизора должны быть идентичны записи в гарантийном талоне. Не допускается внесения в талон каких-либо изменений, исправлений. В случае неправильного или неполного заполнения гарантийного талона немедленно обратитесь к продавцу.

Телевизор представляет собой технически сложный товар. При бережном и внимательном отношении он будет надежно служить Вам долгие годы. В ходе эксплуатации не допускайте механических повреждений, попадания вовнутрь посторонних предметов, жидкостей, насекомых, в течение всего срока службы следите за сохранностью идентификационной наклейки с обозначением наименования модели и серийного номера изделия.

Если в процессе эксплуатации изделия Вы сочтете, что параметры работы телевизора отличаются от изложенных в инструкции пользователя, рекомендуем обратиться за консультацией в наш Информационный центр.

Условия гарантии

Объект	Телевизор	Пульт дистанционного управления
Срок гарантии	1 год	1 год
Срок службы	5 лет	1 год

Срок гарантии и срок службы исчисляется со дня передачи товара потребителю.

По окончании срока службы обратитесь в авторизованный сервисный центр для проведения профилактических работ и получения рекомендаций по дальнейшей эксплуатации изделия.

Во избежание возможных недоразумений, сохраняйте в течение срока службы документы, прилагаемые к товару при его продаже (данный гарантийный талон, товарный и кассовый чеки, накладные, данную инструкцию по эксплуатации и иные документы).

Гарантийное обслуживание не распространяется на изделия, недостатки которых возникли вследствие:

1. Нарушения потребителем правил эксплуатации, хранения или транспортировки товара
2. Действий третьих лиц:
 - ремонта неуполномоченными лицами;
 - внесения несанкционированных изготовителем конструктивных или схематехнических изменений и изменений программного обеспечения
 - отклонение от Государственных Технических Стандартов (ГОСТов) и норм питающих, телекоммуникационных и кабельных сетей;
 - неправильной установки и подключения изделия;
3. Действия непреодолимой силы (стихия, пожар, молния и т.п.);

Любую информацию о расположении сервисных центров и о сервисном обслуживании Вы можете получить в Информационном Центре

Телефон: (495) 961-1111, 8 800 200-0880 (бесплатный звонок по России).
Интернет: www.philips.ru

Diagramma elettronico / Electronic diagram

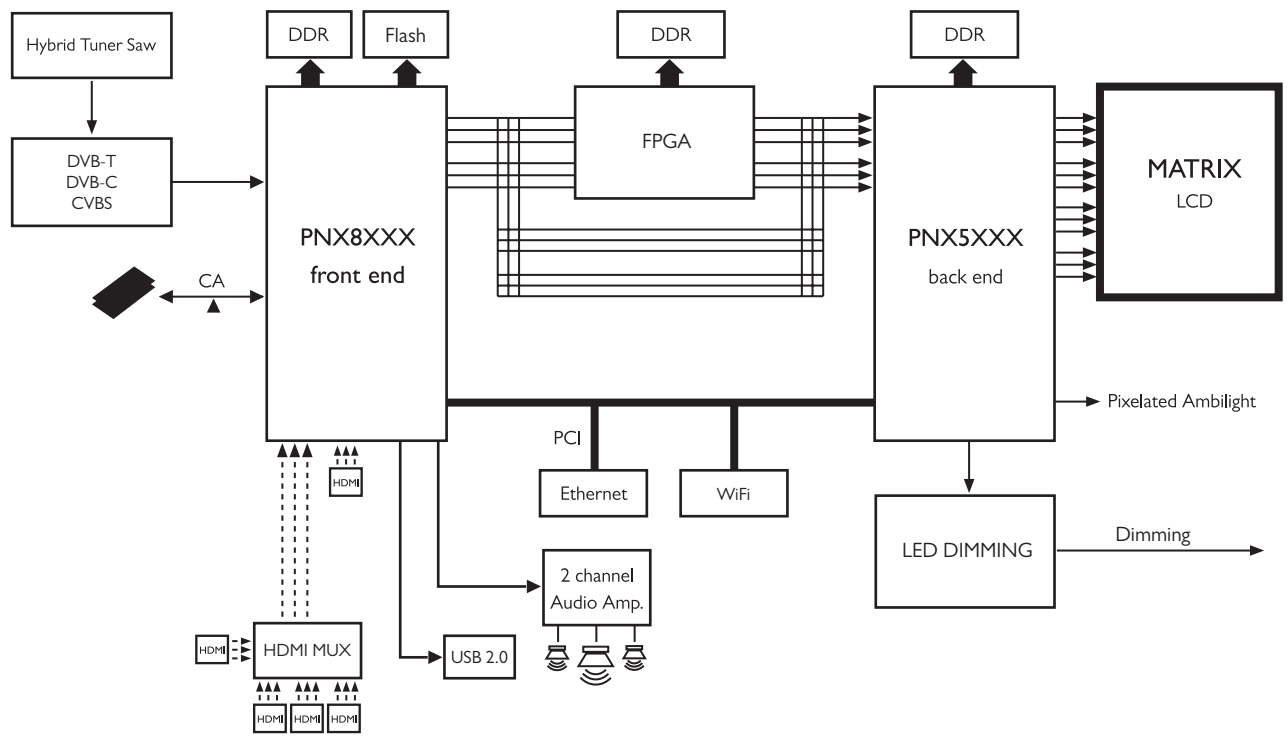



www.philips.com/tv

Non-contractual images. / Images non contractuelles. / Außervertragliche Bilder.

All registered and unregistered trademarks are property of their respective owners.

Specifications are subject to change without notice

Trademarks are the property of Koninklijke Philips Electronics N.V. or their respective owners

2009 © Koninklijke Philips Electronics N.V. All rights reserved

www.philips.com