

Contenido

1 Importante 3

- 1.1 Seguridad 3
- 1.2 Cuidado de la pantalla 3
- 1.3 Reciclaje 3

2 El televisor 4

- 2.1 Descripción general del televisor 4
- 2.2 Aspectos destacados del producto 5

3 Introducción 5

- 3.1 Colocación del televisor 5
- 3.2 Montaje en pared - VESA 5
- 3.3 Pilas del mando a distancia 7
- 3.4 Cable de antena 7
- 3.5 Conexión de la alimentación 7
- 3.6 Instalación por primera vez 7

4 Uso del televisor 8

- 4.1 Encendido o apagado - Modo de espera 8
- 4.2 Cómo ver la televisión 9
- 4.3 Cómo ver canales de un receptor digital 9
- 4.4 Cómo ver dispositivos conectados 9
- 4.5 Cómo ver un DVD 10
- 4.6 Selección de una página del teletexto 10
- 4.7 Cambio del modo Ambilight 11

5 Cómo sacar más partido al televisor 12

- 5.1 Descripción del mando a distancia 12
- 5.2 Descripción de los menús del televisor 14
- 5.3 Ajustes de imagen y sonido 16
- 5.4 Ambilight 19
- 5.5 Teletexto 20
- 5.6 Creación de listas de canales favoritos 22
- 5.7 Guía electrónica de programación 23
- 5.8 Temporizadores y bloqueos 24
- 5.9 Subtítulos 25
- 5.10 Visualización de fotografías y reproducción de MP3... 26
- 5.11 Cómo escuchar canales de radio digital 28
- 5.12 Actualización de software 28

6 Instalación de canales 31

- 6.1 Instalación automática de canales 31
- 6.2 Instalación manual de canales 32
- 6.3 Reordenación de los canales almacenados 32
- 6.4 Gestión automática de canales 33
- 6.5 Prueba de recepción digital 33
- 6.6 Ajustes de fábrica 33

7 Conexiones (DVD, receptor...) 34

- 7.1 Descripción general de las conexiones 34
- 7.2 Acerca de la conexión 35
- 7.3 Conexión de los dispositivos 37
- 7.4 Configuración de las conexiones 41
- 7.5 Preparación para servicios digitales 42

8 Datos técnicos 43

9 Solución de problemas 44

10 Índice 46

Muy importante :

La tapa posterior únicamente debe retirarla un Técnico de Servicio. Es muy peligroso poner en funcionamiento el aparato sin la tapa posterior.

Objeto de esta declaración, cumple con la normativa siguiente: Reglamento Técnico del Servicio de Difusión de Televisión y del Servicio Portador soporte del mismo (Real Decreto 1160/1989) Artículo 9.2.

Registre su producto y obtenga asistencia en www.philips.com/welcome.

2007 © Koninklijke Philips Electronics N.V. Todos los derechos reservados. Las especificaciones están sujetas a cambio sin previo aviso. Las marcas comerciales son propiedad de Koninklijke Philips Electronics N.V. o de sus respectivos propietarios.

Philips se reserva el derecho a modificar los productos en cualquier momento sin estar obligada a ajustar los suministros anteriores con arreglo a ello.

El material incluido en este manual se considera suficiente para el uso al que está destinado el sistema. Si el producto o sus módulos o procedimientos individuales se emplean para fines diferentes a los especificados en el presente, deberá obtenerse una confirmación de que son válidos y aptos para ellos. Philips garantiza que el material en sí no infringe ninguna patente de Estados Unidos. No se ofrece ninguna garantía adicional expresa ni implícita.

Garantía

Ninguno de los componentes puede ser reparado por el usuario.

No abra ni quite las tapas del interior del producto. Las reparaciones sólo podrán llevarlas a cabo los centros de servicio y establecimientos de reparación oficiales de Philips. De lo contrario, cualquier garantía expresa o implícita quedará invalidada.

Cualquier funcionamiento prohibido de manera expresa en el presente manual, o cualquier ajuste o procedimiento de montaje no recomendado o no autorizado en el presente invalidarán la garantía.

Características de píxeles

Este producto LCD posee un elevado número de píxeles en color. Aunque posee píxeles efectivos de un 99,999% o más, podrían aparecer de forma constante en la pantalla puntos negros o claros (rojo, verde o azul). Se trata de una propiedad estructural de la pantalla (dentro de los estándares habituales de la industria) y no de un fallo.

Software de fuente abierta

Este televisor incluye software de fuente abierta. Philips ofrece por el presente la entrega o puesta a disposición, cuando se solicite, de una copia completa del código fuente correspondiente, que el equipo pueda leer, en un soporte utilizado de forma habitual para el intercambio de software, por un precio no superior al coste de realización de la distribución física de la fuente.

Esta oferta será válida durante un período de 3 años a partir de la fecha de compra del producto. Para obtener el código fuente, escriba a Philips Innovative Applications N.V. Ass. to the Development Manager Pathoekeweg 11 B-8000 Brugge Bélgica

Cumplimiento de la normativa sobre CEM

Koninklijke Philips Electronics N.V. fabrica y vende muchos productos dirigidos a consumidores que, al igual que cualquier aparato electrónico, tienen en general la capacidad de emitir y recibir señales electromagnéticas.

Uno de los principios empresariales más importantes de Philips es adoptar todas las medidas de sanidad y seguridad necesarias para que nuestros productos cumplan todos los requisitos legales aplicables y respeten ampliamente toda normativa aplicable sobre CEM en el momento en que se producen.

Philips está comprometida con el desarrollo, producción y comercialización de productos no perjudiciales para la salud.

Philips confirma que si los productos se manipulan de forma correcta para el uso al que están destinados, según las pruebas científicas de las que se dispone actualmente, será seguro utilizarlos.

Philips desempeña una activa función en el desarrollo de normas de seguridad y sobre CEM internacionales, lo que le permite anticiparse a futuros avances en la estandarización para la pronta integración de sus productos.

Fusible de alimentación (sólo para Reino Unido)

Este televisor está equipado con un enchufe moldeado aprobado. Si fuese necesario sustituir el fusible de alimentación, deberá utilizarse un fusible del mismo valor que se indica en el enchufe (ejemplo 10 A).

1. Retire la tapa del fusible y el fusible.
2. El fusible de repuesto deberá ajustarse a BS 1362 y contar con la marca de aprobación ASTA. Si se pierde el fusible, póngase en contacto con su distribuidor para comprobar cuál es el tipo correcto.
3. Vuelva a colocar la tapa del fusible.

Para mantener la conformidad con la directiva de EMC, el enchufe del cable de alimentación no deberá desmontarse de este producto.

Copyright



VESA, FDMI y el logotipo de montaje compatible con VESA son marcas comerciales de Video Electronics Standards Association.



Fabricado con licencia de Dolby Laboratories. 'Dolby', 'Pro Logic' y el símbolo de doble D **DD**, son marcas comerciales de Dolby Laboratories.



Fabricado con licencia de BBE Sound, Inc. Cedido con licencia por BBE, Inc. en virtud de una o más de las siguientes patentes de EE. UU.: 5510752, 5736897. BBE y el símbolo de BBE son marcas comerciales registradas de BBE Sound Inc.

Windows Media es una marca registrada o marca comercial de Microsoft Corporation en EE.UU. y/o en otros países.

® Kensington y MicroSaver son marcas comerciales estadounidenses de ACCO World Corporation con registros ya emitidos y solicitudes pendientes en otros países de todo el mundo. Todas las demás marcas comerciales registradas y no registradas son propiedad de sus respectivos propietarios.

1 Importante

Lea este manual del usuario antes de comenzar a utilizar este producto.

Preste atención a este apartado y siga de forma estricta las instrucciones. Los daños causados por no haber tenido en cuenta las instrucciones no están cubiertos por la garantía.

1.1 Seguridad

- Para evitar cortocircuitos, no exponga el producto a la lluvia ni al agua.
- Para evitar riesgos de incendio o descarga eléctrica, no coloque velas encendidas ni otras fuentes de llamas junto al televisor.
- Deje un espacio de 10 cm, como mínimo, en torno al televisor para que ventile.
- Aléjese de radiadores u otras fuentes de calor.
- No instale el televisor en un espacio reducido, como un estante de libros. Asegúrese de que no haya ninguna cortina, armario, etc. que obstaculice el flujo de aire que atraviesa las ranuras de ventilación.
- Asegúrese de que el televisor no se caiga. Coloque el televisor sobre una superficie sólida y lisa y utilice sólo el soporte suministrado con el equipo.
- Para no dañar el cable de alimentación, lo cual podría provocar un incendio o descarga eléctrica, no coloque el televisor sobre el cable ni ninguna otra cosa que pueda perforar el cable.
- Cuando realice el montaje en un soporte con pedestal o en un soporte de montaje en pared VESA, evite que el cable de alimentación esté tenso. Si el cable de alimentación no está totalmente enchufado, puede formar un arco eléctrico o provocar un incendio.

1.2 Cuidado de la pantalla

- Desenchufe el televisor antes de limpiarlo.
- Limpie la superficie con un paño húmedo suave. No aplique ninguna otra sustancia (productos químicos ni agentes de limpieza domésticos), ya que podría dañar la pantalla.
- No toque, presione, frote ni golpee la pantalla con ningún elemento duro, ya que podría rayarla, deteriorarla o dañarla de manera permanente.

- Para evitar deformaciones y desvanecimiento del color, limpie de inmediato las gotas de agua.
- Imágenes estáticas
Evite las imágenes estáticas en la medida de lo posible. Si no puede hacerlo, reduzca el contraste y el brillo para evitar daños en la pantalla. Las imágenes estáticas son imágenes que permanecen en pantalla durante mucho tiempo. Algunos ejemplos son: menús en pantalla, páginas del teletexto, franjas negras, información sobre el mercado bursátil, logotipos de canales de televisión, visualizaciones de la hora, etc.

1.3 Reciclaje

- Lleve el embalaje al centro de reciclaje local.
- Deseche las pilas viejas de acuerdo con la normativa local.
- Este producto está diseñado y fabricado para que el material se pueda reciclar y utilizar de nuevo.
- Este producto no debería desecharse con el resto de la basura doméstica. Infórmese o pregunte a su distribuidor sobre la normativa local y de reciclaje seguro para el medioambiente. El desecho de los residuos de forma no controlada perjudica el medio ambiente y la salud de las personas.
(CEE 2002/96/CE)



2 El televisor

Esta sección le ofrece una descripción general de los controles y funciones de este televisor.

2.1 Descripción del televisor

Controles laterales

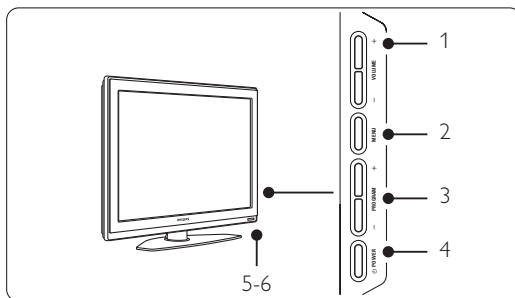

- 1 Subir y bajar el volumen
- 2 Menú
- 3 Avanzar y retroceder programa o canal
- 4 Interruptor de encendido
- 5 Indicador LED (azul: encendido; rojo: en espera)
- 6 Sensor del mando a distancia

Conectores laterales

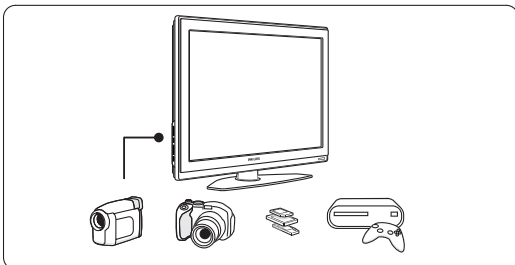

Para conectar una cámara, una consola de juegos, unos auriculares o un dispositivo de memoria USB.

Conectores posteriores

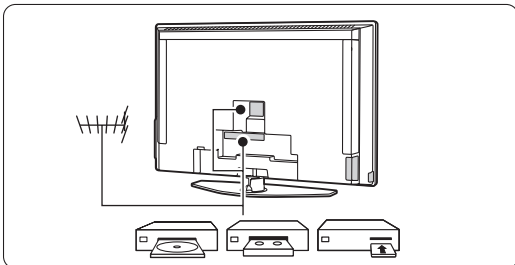

Para conectar la antena, un reproductor de DVD, un vídeo u otro dispositivo.

Mando a distancia

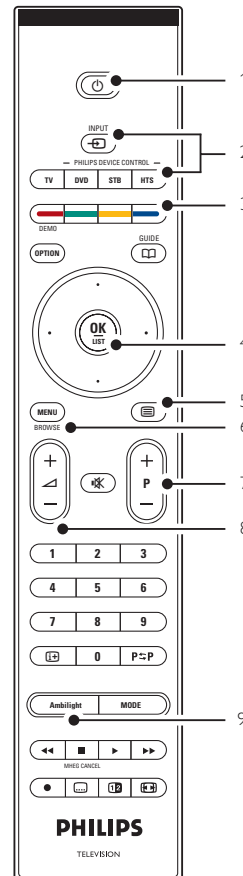

- 1 Modo de espera o encendido
- 2 DVD, STB... selección de dispositivo
- 3 Botones de colores
- 4 Botón de desplazamiento (arriba, abajo, izquierda, derecha) OK
- 5 Botón del teletexto
- 6 Botón Menú
- 7 Avanzar o retroceder programa
- 8 Subir o bajar el volumen
- 9 Activar o desactivar Ambilight

Para obtener más información sobre el mando a distancia, consulte la sección **5.1 Descripción general del mando a distancia**.

2.2 Aspectos destacados del producto

Su nuevo televisor está equipado con algunas de las innovaciones más recientes de audio o vídeo. El televisor ofrece las siguientes ventajas...

Pantalla LCD de alta definición total

Una resolución total de alta definición de 1920x1080p, la máxima resolución que puede transmitir la emisión de alta definición. Ofrece una imagen fantástica de exploración progresiva sin parpadeo, con un brillo óptimo y extraordinarios colores.

Ambilight

Para conseguir una experiencia visual más relajada y mayor sensación de calidad de la imagen.

Perfect Pixel HD

Ofrece una perfecta calidad de imagen desde cualquier fuente.

100Hz Clear LCD

100Hz Clear LCD consigue un perfilado máximo en imágenes en movimiento; mejora el nivel de negro, alto contraste sin parpadeos, imagen estable y máximo ángulo de visión.

Sintonizador integrado DVB-T

Además de poder mostrar canales analógicos, el televisor recibe canales de televisión digital terrestre y emisoras de radio.

Guía electrónica de programación - EPG

La EPG muestra los programas de televisión digital programados en la pantalla. La guía puede recordarle cuándo comienzan los programas, encender el televisor, etc.

Conectores HDMI

3 conectores HDMI para obtener una conectividad de alta definición de la máxima calidad.

Tarjeta de memoria y conexión USB

Conexiones multimedia para ver o reproducir al instante fotografías o música.

3 Introducción

Esta sección le ayudará con la colocación e instalación del televisor por primera vez.

3.1 Colocación del televisor.

⚠ Advertencia

Lea atentamente las precauciones de seguridad de la sección **1.1 Seguridad**, antes de colocar el televisor.

Los televisores de pantalla grande son pesados, por lo que este televisor deberían transportarlo y manipularlo al menos dos personas.

Conecte primero los dispositivos, antes de colocar el televisor o montarlo en la pared.

La distancia idónea para ver el televisor es tres veces el tamaño de la pantalla.

Para conseguir unas condiciones idóneas de visualización, coloque el televisor donde la luz no dé directamente a la pantalla.

Para conseguir el mejor efecto Ambilight, la luz de la habitación ha de ser tenue.

Para conseguir el mejor efecto Ambilight, coloque el televisor a una distancia de entre 10 y 20 cm de la pared. Coloque el televisor en un lugar donde la luz no dé directamente en la pantalla.

Ranura de seguridad Kensington

El televisor viene equipado con una ranura de seguridad Kensington en la parte posterior, que proporciona un bloqueo antirrobo.

Habrà de adquirirse por separado un bloqueo Kensington antirrobo.

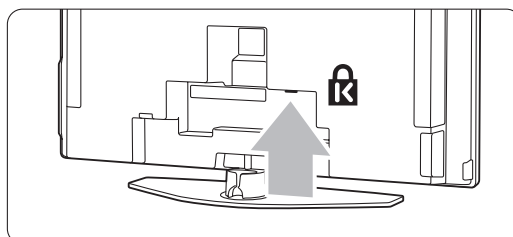

3.2 Montaje en pared - VESA

El televisor está preparado para el montaje en pared compatible con VESA. No se incluye el soporte.

Utilice un soporte compatible con VESA de código **VESA MIS-F, 600, 400 M8**.

⚠ Advertencia

Si va montar el televisor en la pared, tenga en cuenta su peso. Si se monta de manera incorrecta, podrían producirse daños o lesiones. **Koninklijke Philips Electronics N.V. no acepta ninguna responsabilidad por un montaje inadecuado que pueda causar accidentes o lesiones.**

- 1** Localice los 4 discos de tamaño reducido de la parte posterior del televisor:

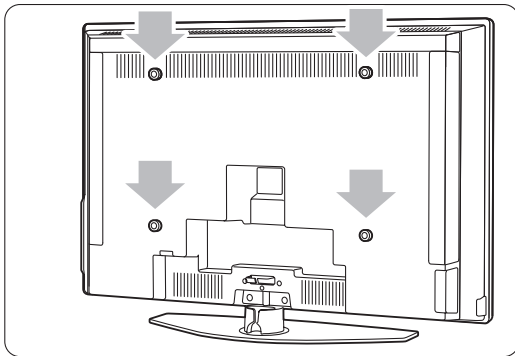

- 2** Desatornille los discos y utilice los orificios libres (M8) para fijar el soporte de pared VESA.

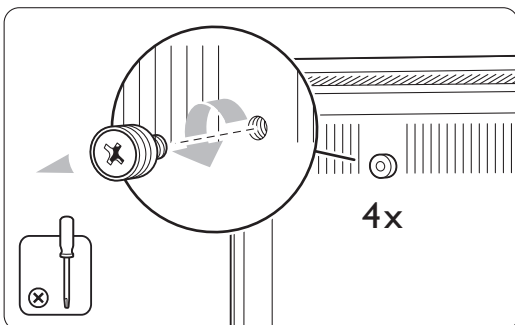

- 3** Para quitar el soporte del televisor, localice los 4 tornillos del mismo.

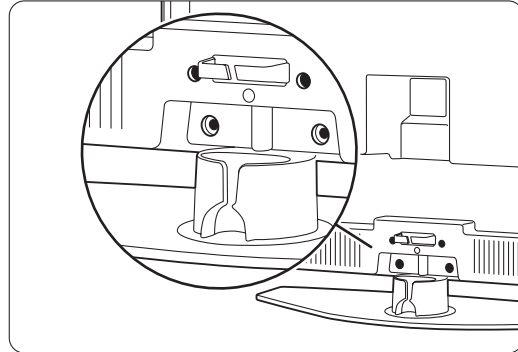

- 4** Desatornille los 4 tornillos.

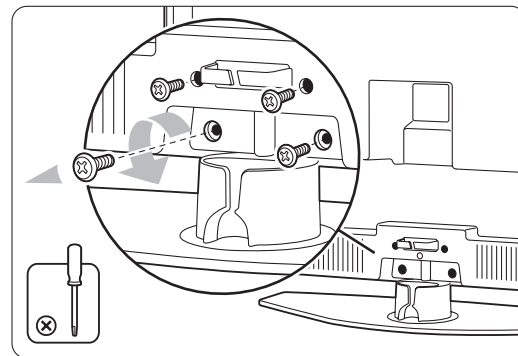

- 5** Levante el televisor del soporte.

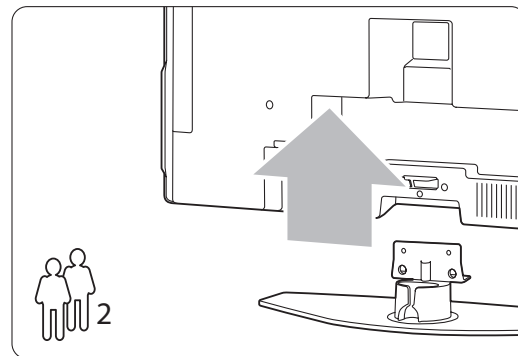

- 6** Realice todas las conexiones de la parte posterior del televisor antes de montarlo en la pared. Consulte la sección **7 Conexiones**.

Ahora, continúe con las instrucciones que se ofrecen junto con el soporte de pared VESA.

3.3 Pilas del mando a distancia

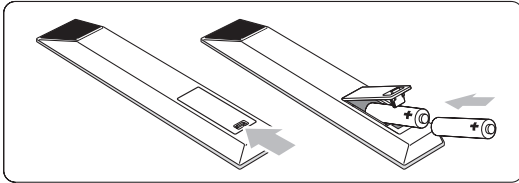

- 1** Abra la tapa de las pilas de la parte posterior del mando a distancia.
- 2** Introduzca las 2 pilas (tipo AA-R6-1,5 V) que se entregan con el aparato. Asegúrese de que los polos + y - de las pilas se alinean correctamente (como está marcado dentro del compartimento.)
- 3** Cierre la tapa.

ⓘ Nota

Si no utiliza el mando a distancia durante un largo período de tiempo, quite las pilas.

3.4 Cable de antena

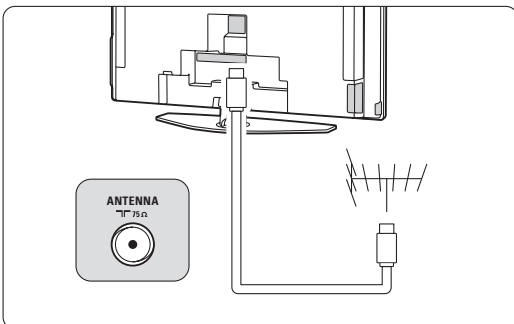

- 1** Localice la conexión de la antena en la parte posterior del televisor.
- 2** Inserte el cable de antena con firmeza en la toma de antena **Antenna**.

3.5 Conexión del cable de alimentación

- 1** Compruebe que la tensión de la alimentación se corresponda con la tensión indicada en la pegatina colocada en la parte posterior del televisor. No inserte el cable de alimentación, si la tensión es diferente.
- 2** Inserte con firmeza el cable de alimentación.

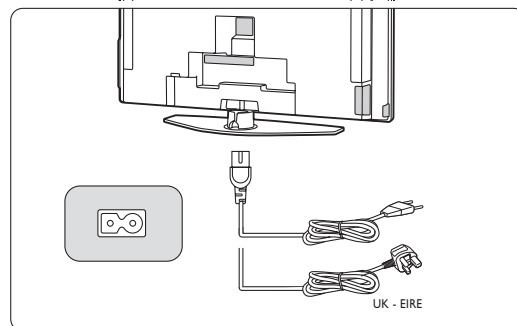

El televisor nunca se apaga por completo a menos que se desenchufe físicamente el cable de alimentación. Por lo tanto, el enchufe de alimentación debe estar accesible en todo momento.

3.6 Instalación por primera vez

La primera vez (y sólo ésta) que se inserta el cable de alimentación, se inician automáticamente los procedimientos de instalación. Siga las instrucciones en pantalla.

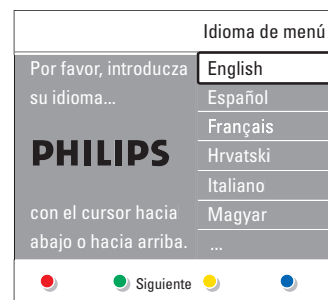

⊕ Consejos



- Si observa que ha seleccionado el idioma equivocado, pulse el botón rojo del mando a distancia para volver al menú de selección de idioma.
- Para reordenar los canales almacenados, consulte la sección **6.3 Reordenación de los canales almacenados**.

4 Uso del televisor

Aprenda cómo manejar el televisor para el uso diario.

4.1 Encendido o apagado - Modo de espera



Para encender el televisor:

- Pulse  **Power** en el lado derecho del televisor si el LED de modo de espera está apagado.
- Pulse  en el mando a distancia si el LED de modo de espera está encendido.

Para pasar al modo de espera:

- Pulse  en el mando a distancia.

Para encender desde el modo de espera sin mando a distancia:

- Pulse  **Power** en el lateral del televisor para apagarlo primero y pulse de nuevo  **Power** para encenderlo.

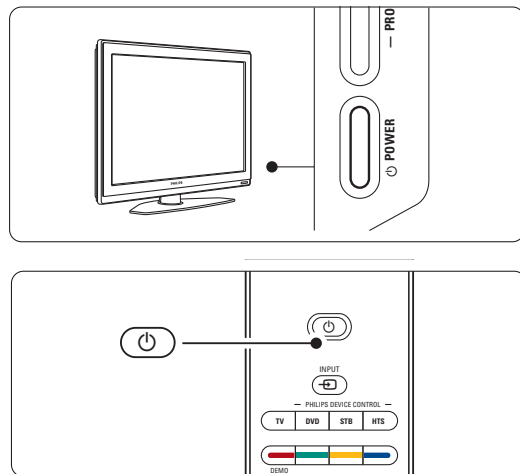

Para apagarlo:

- Pulse  **Power** en el lateral del televisor.

Nota

El consumo de energía contribuye a la contaminación del aire y del agua. Siempre que el cable de alimentación esté enchufado, el televisor consumirá energía. Este televisor consume muy poca energía en el modo de espera.

4.2 Cómo ver la televisión

4.2.1 Cómo cambiar de canal

- Para cambiar de canal:
 - Pulse un número (1 a 999) o **P+** o **P-** en el mando a distancia.
 - Pulse **Program/Channel -** o **+** en los controles laterales del televisor.
- Pulse **P=P** para volver al canal de televisión que estaba viendo anteriormente.

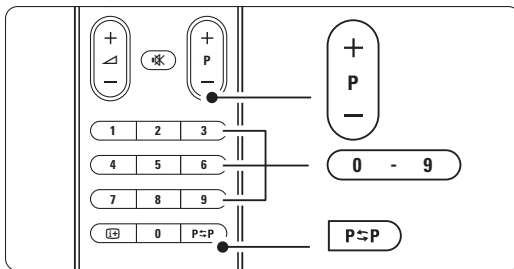

4.2.2 Ajuste del volumen

- Para ajustar el volumen:
 - Pulse **+ o -** en el mando a distancia
 - Pulse **Volume + o -** en los controles laterales del televisor.
- Para silenciar el sonido:
 - Pulse **Mute** en el mando a distancia
 - Pulse **Mute** de nuevo para restaurar el sonido.

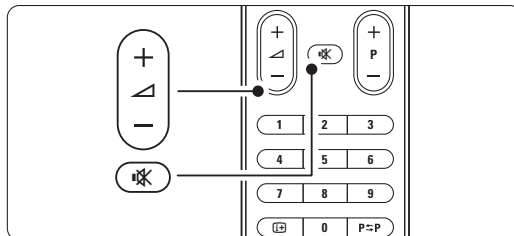

4.3 Cómo ver canales desde un receptor digital

- Encienda el receptor digital.
La imagen del receptor podría aparecer de forma automática en la pantalla.
- Utilice el mando a distancia del receptor digital para seleccionar los canales de televisión.

Si no aparece la imagen:

- Pulse **Input** en el mando a distancia.

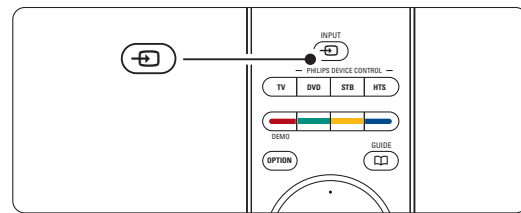

- Pulse **Input** varias veces para seleccionar el dispositivo. Espere unos segundos hasta que aparezca la imagen.
- Pulse **OK**.
- Utilice el mando a distancia del receptor digital para seleccionar los canales de televisión.

4.4 Cómo ver dispositivos conectados

- Encienda el dispositivo.
La imagen del dispositivo podría aparecer de forma automática en la pantalla.

Si no aparece la imagen:

- Pulse **Input** en el mando a distancia.
- Pulse **Input** varias veces para seleccionar el dispositivo. Espere unos segundos hasta que aparezca la imagen.
- Pulse **OK**.
- Utilice el mando a distancia del dispositivo para seleccionar los canales de televisión.

4.5 Cómo ver un DVD

- 1 Introduzca un disco DVD en el reproductor.
 - 2 Pulse **Play** ►.
- La imagen del reproductor aparecerá de forma automática en pantalla.

Si no aparece la imagen:

- 1 Pulse  en el mando a distancia.

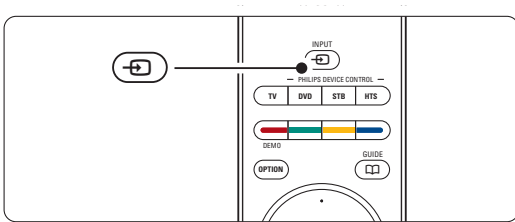

- 2 Pulse  varias veces para seleccionar el reproductor de DVD. Espere unos segundos hasta que aparezca la imagen.
- 3 Pulse **OK**.
- 4 Pulse **Play** ►.

4.6 Selección de una página del teletexto

La mayoría de los canales de televisión emiten información a través del teletexto.

Para ver el teletexto:

- 1 Pulse .
- Aparece la página del índice principal.

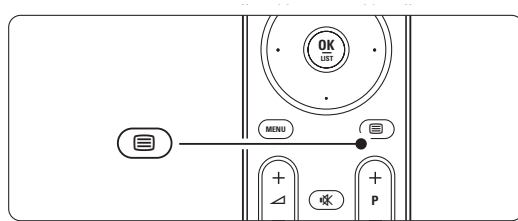

- 2 Para seleccionar la página que desea:
 - Introduzca el número de página con los botones de números.
 - Pulse **P-** o **P+** o el botón de desplazamiento arriba o abajo para ver la página siguiente o anterior.
 - Pulse un botón de color para seleccionar uno de los elementos codificados por colores que figuran en la parte inferior de la pantalla.

Consejo

Pulse **PSP** para volver a la página que estaba viendo anteriormente.

- 3 Pulse  de nuevo para salir del teletexto.

Nota

Sólo para Reino Unido: algunos canales de televisión digital ofrecen servicios digitales de texto exclusivos (por ejemplo, BBC1).

Para obtener más información sobre el teletexto, consulte la sección **5.5 Teletexto**.

4.7 Cambio del modo Ambilight

Podrá elegir entre cuatro modos de Ambilight:

- **Color** Establece Ambilight con un color constante.
- **Relajado** Establece Ambilight para que cambie de manera suave y fluida con las imágenes en pantalla.
- **Moderado** Establece Ambilight entre Relajado y Dinámico.
- **Dinámico** Establece Ambilight para que cambie de manera rápida e inmediata.

Para cambiar el modo Ambilight:

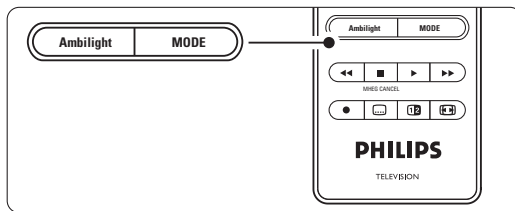

- 1** Pulse **Ambilight** para activar o desactivar esta función.
- 2** Pulse **Mode** varias veces para alternar entre los modos de Ambilight.
- 3** Pulse **OK**.

Para obtener más información sobre Ambilight, consulte la sección **5.4 Ambilight**.

👉 Consejo

Para disfrutar por completo del modo Ambilight, apague o atenúe las luces de la habitación.

5 Cómo sacar más partido al televisor

Esta sección trata sobre un uso más avanzado del televisor:



- cómo utilizar los menús
- cómo ajustar la imagen, el sonido y el modo Ambilight
- más información sobre el teletexto

- cómo crear listas de canales favoritos
- las ventajas de la Guía electrónica de programación
- cómo ajustar los bloqueos y los temporizadores
- cómo ajustar los subtítulos y seleccionar un idioma de subtítulos
- cómo ver fotografías o reproducir la música favorita de un dispositivo de memoria USB o una tarjeta de memoria

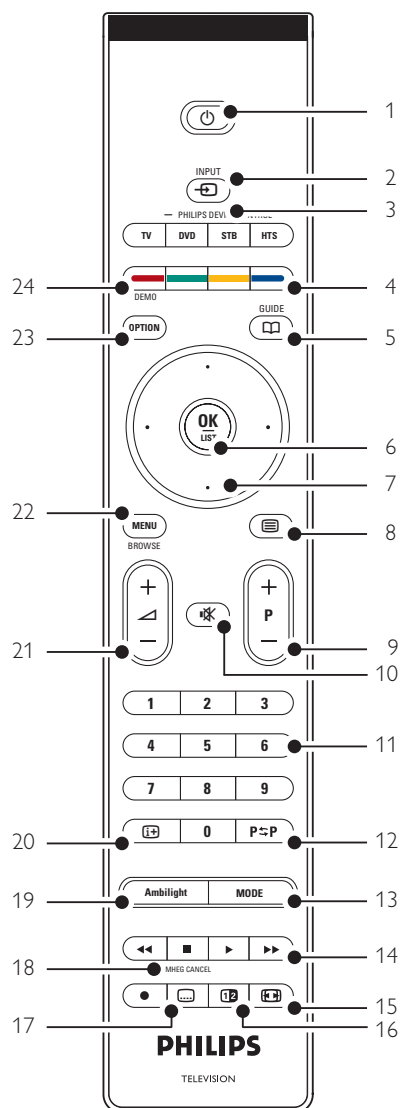
5.1 Descripción general del mando a distancia



- En espera** Para encender el televisor o volver al modo de espera.
- Input** Para seleccionar un dispositivo conectado o volver al televisor.
- TV DVD STB HTS** Para controlar dispositivos Philips conectados.
- Botones de colores**
 - Fácil selección de páginas del teletexto.
 - Fácil selección de tareas.
- Guide** Para activar o desactivar la Guía electrónica de programación.
- OK/List**
 - Para ver la lista de canales.
 - Para activar un ajuste.
- Botones de desplazamiento (arriba, abajo, izquierdo, derecho)** Para navegar por el menú.
- Teletexto** Para activar o desactivar el teletexto.
- +P- Subir o bajar canal** Para cambiar al canal anterior o siguiente de la lista.
- Silencio** Para silenciar el sonido o restaurarlo.
- Botones de números** Para seleccionar un canal de televisión.
- Canal anterior P=P** Para volver al canal anterior.
- Mode** Para alternar entre los diversos modos Ambilight.
- Teclas del equipo audio y vídeo** Para utilizar con dispositivos Philips conectados.
- Formato de pantalla panorámica** Para seleccionar un formato de pantalla.
- Pantalla dual** Para ver el teletexto a la derecha y la imagen a la izquierda de la pantalla.

- 17 **Subtítulos** 
Para activar o desactivar el modo de subtítulos.
- 18 **MHEG cancel (sólo para Reino Unido)**
Para cancelar sólo los servicios interactivos o de texto digital.
- 19 **Ambilight**
Para activar o desactivar Ambilight.
- 20 **Información en pantalla** 
Para mostrar información de programas o canales, si está disponible.
- 21 **Subir o bajar volumen + ▲/-**
Para ajustar el volumen.
- 22 **Menu**
Para activar o desactivar el menú.
- 23 **Option**
Para activar o desactivar el menú Acceso rápido.
- 24 **Demo**
Para activar el menú Demo y obtener una demostración de las funciones del televisor.

Consulte la sección **10 Índice** para encontrar la parte del manual en la que se trata cada botón específico del mando a distancia.

5.1.2 Funcionamiento de los dispositivos de audio/vídeo de Philips

Este mando a distancia de televisión puede funcionar en la mayoría de dispositivos de audio/vídeo de Philips.

Puede utilizarlo para seleccionar un DVD, un receptor de satélite o digital (STB) o un sistema Home Entertainment (HTS). Para establecer la configuración para un dispositivo DVD o STB específico, consulte las secciones **5.1.3** o **5.1.4**.

- 1** Pulse uno de los botones **Philips device control** para configurar el mando a distancia y utilizar el dispositivo que necesite..
- 2** Use los botones apropiados del mando a distancia del televisor para utilizar el dispositivo..
- 3** Pulse el botón TV para volver al modo de TV normal. Si no se pulsa ningún botón durante 30 segundos, el mando a distancia volverá al modo de TV normal.

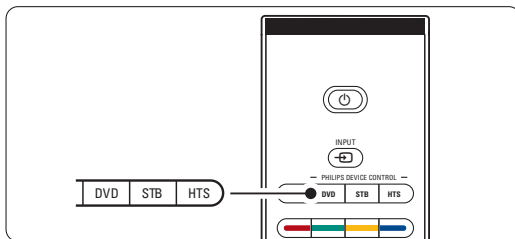

Cómo sacar más partido al televisor

5.1.3 Ajuste del mando para utilizar un dispositivo de DVD específico

Al ajustar el mando a distancia en el modo DVD, el ajuste de reproductor de DVD es el ajuste de fábrica.

También puede pulsar el botón DVD para seleccionar un tipo de DVD específico, como un grabador de DVD, DVD-R con unidad de disco duro o reproductor de discos Blu-ray.

- 1** Pulse el botón **DVD** y el botón de dígito correspondiente al mismo tiempo para utilizar un dispositivo específico con el mando a distancia.
 - Botón **DVD** y botón de dígito 1 para seleccionar un reproductor de DVD (ajuste de fábrica)
 - Botones **DVD** y **2** para seleccionar un grabador de DVD
 - Botones **DVD** y **3** para seleccionar un DVD-R con unidad de disco duro
 - Botones **DVD** y **4** para seleccionar un reproductor de discos Blu-ray

Todos los botones **Philips device control** parpadearán durante 1 segundo para confirmar el ajuste.

A partir de ese momento, el botón DVD configura el mando a distancia para utilizar el dispositivo de DVD adecuado.

5.1.4 Ajuste del mando para utilizar un dispositivo de STB específico

Es posible que tenga que cambiar el ajuste de fábrica del dispositivo STB en el mando a distancia para que se ajuste a un determinado receptor de satélite o digital.

- 1** Pulse el botón **STB** y el botón de dígito correspondiente al mismo tiempo.
 - Botones **STB** y **1** (ajuste de fábrica)
 - Botones **STB** y **2**
- Todos los botones **Philips device control** parpadearán durante 1 segundo para confirmar el ajuste.

5.1.5 Descripción de las funciones del dispositivo

Cuando se configura el mando a distancia para utilizarlo con un dispositivo específico, todos los botones tienen la misma función, excepto los botones mencionados a continuación.

- **Reproductor de DVD**
 Botón **Option** = Menú del sistema DVD
 Botón **Menu** = Menú del disco DVD
P+/- = Pista siguiente/anterior del DVD
- **Grabador de DVD**
 Botón **Option** = Menú del sistema DVD-R
 Botón **Menu** = Menú del disco DVD-R
 Botón **◀◀** = Pista anterior del DVD-R
 Botón **▶▶** = Pista siguiente del DVD-R
- **Grabador de DVD con unidad de disco duro**
 Botón **Option** = Menú del disco DVD-R HDD
 Botón **Menu** = DVD-R HDD, Explorador HDD
 Botón **◀◀** = Pista anterior del DVD-R HDD
 Botón **▶▶** = Pista siguiente del DVD-R HDD
- **Reproductor de discos Blu-ray**
 Botón **Option** = Pantalla de inicio de BD
 Botón **📖** = Menú de contenido de BD
 Botón **Menu** = Menú del disco BD
- **Receptor de satélite o digital**
 Las funciones no cambian.
- **Sistema Home Entertainment**
 Botón **Option** = Configuración HTS
 Botón **Menu** = Menú del disco HTS
 Botón **🔊** = Volumen de HTS
P+/- = Siguiente/anterior de HTS

5.2 Descripción general de los menús del televisor

A través de los menús en pantalla podrá realizar la instalación del televisor; ajustar la imagen, el sonido y el modo Ambilight así como las funciones de acceso. Esta sección le ofrece una descripción general de los menús y describe cómo desplazarse por ellos.

5.2.1 El menú

- 1** Pulse **Menu** en el mando a distancia para que aparezca el menú principal.
- 2** Pulse **Menu** para salir del menú.

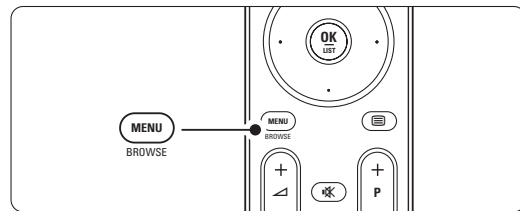

Televisión	Menú TV
	Lista de canales
	Guía de programa
Multimedia	

El menú principal incluye los siguientes elementos:

- **Menú TV** Seleccione este menú para la instalación, para los ajustes de imagen y sonido, el modo Ambilight y otras opciones.
- **Lista de canales** Seleccione este elemento para que aparezca la lista de canales. Aquí podrá crear listas de canales favoritos
- **Guía de programa** Disponible cuando se instalan canales digitales, este elemento muestra información sobre los programas digitales. En función del tipo de Guía electrónica de programación, podrá acceder también a la tabla de programas de televisión digital programados y seleccionar y sintonizar con facilidad el programa que desee. Consulte la sección **5.7 Guía electrónica de programación**.
- **Multimedia** Seleccione este elemento para ver fotografías o reproducir música almacenada en una tarjeta de memoria o un dispositivo USB. Consulte la sección **5.10 Visualización de fotografías y reproducción de MP3...**

5.2.2 Uso del menú

Aprenda a utilizar los menús gracias a este ejemplo.

1 Pulse **Menu** en el mando a distancia.

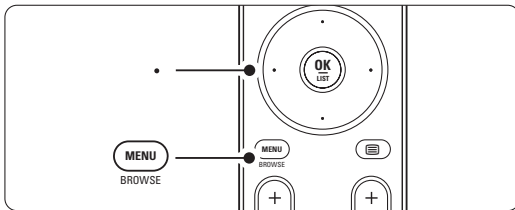

Aparece el menú principal en la pantalla.

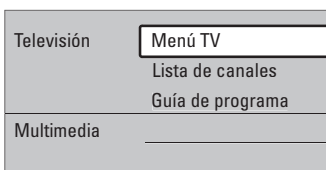

2 Pulse la tecla de desplazamiento derecha para acceder a **Menú TV**.

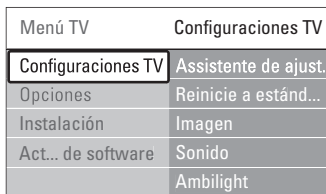

3 Pulse la tecla de desplazamiento derecha para acceder al menú Configuraciones TV.

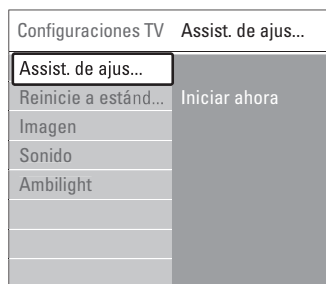

4 Pulse la tecla de desplazamiento abajo para seleccionar **Imagen**.



5 Pulse la tecla de desplazamiento derecha para acceder a los ajustes de imagen.

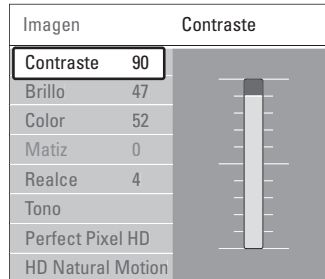

6 Pulse la tecla de desplazamiento abajo para seleccionar **Brillo**.

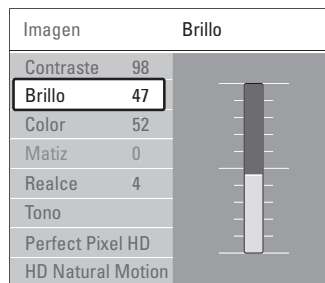

7 Pulse la tecla de desplazamiento derecha para acceder a los ajustes de brillo.

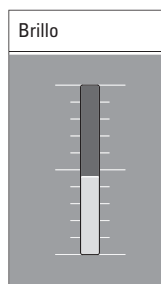

8 Pulse la tecla de desplazamiento arriba o abajo para ajustar la configuración.

9 Pulse la tecla de desplazamiento izquierda para volver a los ajustes de Imagen o pulse **Menu** para salir del menú.

Nota:

Cuando se instalan o sintonizan canales digitales, hay más opciones disponibles.

ESPAÑOL

5.2.3 Menú Acceso rápido

El menú Acceso rápido ofrece acceso directo a algunos elementos del menú que son necesarios con frecuencia.

Cuando se instalan o sintonizan canales digitales, las opciones digitales pertinentes aparecen en el menú.

- 1 Pulse **Option** en el mando a distancia.
- 2 Pulse la tecla de desplazamiento arriba o abajo para seleccionar una opción.
- 3 Pulse **OK** para ver el menú de la opción seleccionada.
- 4 Pulse la tecla de desplazamiento arriba, abajo, izquierda, derecha para ajustar la configuración del menú.
- 5 Pulse **Option** para salir del menú.

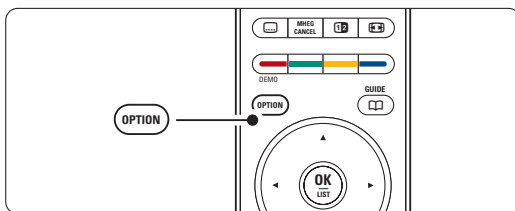

- **Idioma audio**
Consulte la sección 5.3.5 Ajuste de la configuración de sonido.
- **Idioma Subtítulos**
Consulte la sección 5.9.3 Seleccionar un idioma de subtítulos digitales.
- **Subtítulos**
Consulte la sección 5.9 Subtítulos.
- **Formato de pantalla**
Consulte la sección 5.3.4 Formato de pantalla panorámica.
- **Ecuilizador**
Consulte la sección 5.3.5 Ajuste de la configuración de sonido.
- **Reloj**

Visualización del reloj

- 1 Pulse **OK** para ver el reloj de forma permanente.
- 2 Pulse **Option** y la tecla de desplazamiento arriba o abajo para volver a seleccionar Reloj.
- 3 Pulse **OK** para ocultar el reloj.

Acceso rápido
Idioma audio
Idioma subtítulos
Subtítulo
Formato de pantalla
Ecuilizador
Reloj

16

5.3 Ajustes de imagen y sonido

Esta sección describe cómo ajustar la imagen y el sonido en los menús.

5.3.1 Asistente de ajustes

Utilice el Asistente de ajustes para tener una orientación mientras realiza ajustes básicos de la imagen, el sonido y el modo Ambilight de forma fácil.

- 1 Pulse **Menu** en el mando a distancia y seleccione Menú TV > Configuraciones TV > Asistente de **ajustes** y pulse la tecla de desplazamiento derecha para acceder.
- 2 Pulse **OK**.
- 3 Pulse el botón verde del mando a distancia para iniciar el asistente.
- 4 Pulse la tecla de desplazamiento izquierda o derecha para seleccionar el lado izquierdo o derecho para realizar la elección.
- 5 Pulse el botón verde para pasar al siguiente ajuste. Pasará por varios ajustes. Cuando termine, el televisor le pedirá que guarde dichos ajustes.
- 6 Pulse el botón verde para guardar todos los ajustes.
- 7 Pulse **Menu** para salir del menú.

5.3.2 Reinicie a estándar

Ajusta el televisor a uno de los valores predefinidos. Cada ajuste combina imagen, sonido y Ambilight.

- 1 Pulse **Menu** en el mando a distancia y seleccione Menú TV > Configuraciones TV > **Reinicie a estándar** y pulse la tecla de desplazamiento derecha para acceder a la lista.
- 2 Pulse la tecla de desplazamiento arriba o abajo para seleccionar un ajuste.
- 3 Pulse el botón verde para guardar la selección.
- 4 Pulse **Menu** para salir del menú.

Ajustes estándar: Actual, Natural, Vivo, Cine

5.3.3 Ajustes de imagen

Esta sección describe cómo configurar todos los ajustes de imagen.

- 1** Pulse **Menu** en el mando a distancia y selecciónese Menú TV > Configuraciones TV > **Imagen** y pulse la tecla de desplazamiento derecha para acceder a la lista.
- 2** Pulse la tecla de desplazamiento arriba o abajo para seleccionar un ajuste.

Configuraciones TV	Imagen
Asistente ajust..	Contraste
Reinicie a estánd...	Brillo
Imagen	Color
Sonido	Matiz
Ambilight	Realce
	Tono
	Perfect Pixel HD
	HD Natural Motion
	100 Hz Clear LCD
	Contr. dinámico
	Reduc. del ruido
	Artif. de red. MPEG
	Realce del color
	Active control
	Sensor de luz
	Formato de pantalla

- **Contraste**
Cambia el nivel de las partes claras de la imagen pero mantiene sin cambios las partes oscuras.
- **Brillo**
Cambia la intensidad de la luz de toda la imagen.
- **Color**
Cambia el nivel de saturación.
- **Matiz**
Si se sintoniza NTSC, este nivel compensa las variaciones del color.
- **Realce**
Cambia el nivel de realce de los detalles finos.
- **Tono**
Establece los colores como Normal, Cálido (rojizo) o Frío (azulado). Seleccione Personalizado para crear un ajuste propio en el menú Tono personalizado.
- **Tono personalizado**
Si se selecciona Personalizado en el menú Tono, se podrá crear un ajuste propio.
Pulse el botón verde para seleccionar cada barra y cambiar el valor de:
 - R-WP punto blanco rojo
 - G-WP punto blanco verde
 - B-WP punto blanco azul
 - R-BL nivel negro rojo
 - G-BL nivel negro verde
- **Perfect Pixel HD**
Activa o desactiva Perfect Pixel HD, el ajuste de imagen más idóneo.
- **HD Natural Motion**
Reduce el parpadeo de línea y de campo y reproduce el movimiento de forma fluida especialmente en las películas.
Ajuste el nivel a Mínimo, Máximo o Apagado.
- **100 Hz Clear LCD**
Activa o desactiva 100Hz Clear LCD.
- **Contr. dinámico**
Aumenta el contraste de la imagen a medida que cambia la imagen en pantalla. Ajuste el nivel a Mínimo, Medio, Máximo o Apagado. Se recomienda el nivel medio.
- **Reduc. del ruido**
Filtra y reduce el ruido de la imagen. Ajuste el nivel a Mínimo, Medio, Máximo o Apagado.
- **Artefacto de reducción de MPEG**
Suaviza las transiciones en imágenes digitales. Activa o desactiva el artefacto de reducción de MPEG.
- **Realce del color**
Hace los colores más vivos y mejora la resolución de los detalles en colores claros. Ajuste el nivel a Mínimo, Medio, Máximo o Apagado.
- **Active Control**
Corrige todas las señales entrantes para ofrecer la mejor imagen posible. Activa o desactiva Active Control
- **Sensor de luz**
Ajusta la imagen y la configuración Ambilight según la iluminación de la habitación. Activa o desactiva Sensor de luz
- **Formato de pantalla**
Consulte la sección **5.3.4 Formato de pantalla panorámica**.

5.3.4 Formato de pantalla panorámica

Evita que aparezcan franjas negras en los lados o en la parte superior e inferior de la imagen. Cambia el formato de la imagen de forma que ocupe toda la pantalla.

- 1 Pulse **[OK]** para activar el menú Formato de pantalla.

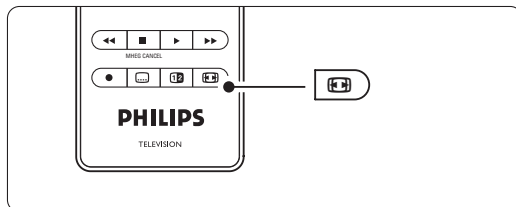

- 2 Pulse la tecla de desplazamiento arriba o abajo para seleccionar un formato de pantalla disponible.
- 3 Pulse la tecla de desplazamiento arriba para subir la imagen y descubrir los subtítulos parcialmente cubiertos.

Consejo

Se recomienda el ajuste Formato automático para que la distorsión sea mínima.

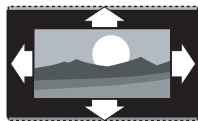

Formato automático

(No disponible para PC)
Aumenta la imagen de forma automática para que ocupe toda la pantalla. Seguirán viéndose los subtítulos.



Super zoom

(No disponible para alta definición)
Elimina las franjas negras a los lados de las emisiones 4:3. La distorsión es mínima.



4:3

(No disponible para alta definición)
Muestra el formato clásico 4:3



Ampliar imág. 14:9

(No disponible para alta definición)
Aumenta el formato 4:3 clásico a 14:9

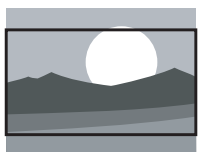

Ampliar imág. 16:9

(No disponible para alta definición)
Aumenta el formato 4:3 clásico a 16:9

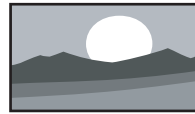

Pantalla panorámica

Amplía el formato 4:3 a 16:9



Sin escala

(Sólo para alta definición y PC.)
Máxima nitidez. Es posible que aparezca distorsión en los bordes. Es posible que

aparezcan franjas negras con imágenes del PC.

Nota

No olvide dar un nombre a la conexión en el menú Conexiones. Consulte la sección 7.4.3 Asignación de nombre a los dispositivos.

5.3.5 Ajustes de sonido

Esta sección describe cómo configurar todos los ajustes de sonido.

- 1 Pulse **Menu** en el mando a distancia y seleccione Menú TV > Configuraciones TV > **Sonido** y pulse la tecla de desplazamiento derecha para acceder a la lista.
- 2 Pulse la tecla de desplazamiento arriba o abajo para seleccionar un ajuste.

Configuraciones TV	Sonido
Asistente ajust..	Ecuilizador
Reinicie a estándar...	Volumen
Imagen	Balance
Sonido	Idioma audio
Ambilight	Dual I/II
	Mono/Estéreo
	Tipo de surround
	Volumen auricular
	Niv. autom. de vol...
	Niv. de volumen
	Surround autom...

Ecuilizador

Cambia los graves y agudos del sonido. Seleccione cada barra para cambiar el ajuste. Consulte también la sección 5.2.3 Menú Acceso rápido.

Volumen

Cambia el volumen. Cuando se ajuste el volumen con , aparece una barra de volumen. Si no quiere que aparezca, vaya a Menú TV > Instalación > Preferencias y pulse la tecla de desplazamiento derecha para acceder a la lista y seleccione Barra de volumen apagada.

- 1 Pulse la tecla de desplazamiento arriba o abajo para seleccionar **Barra de volumen**.
- 2 Pulse la tecla derecha para acceder.
- 3 Seleccione **Encendido** para activar la visualización temporal de la barra de volumen cuando ajuste el volumen.

Cómo sacar más partido al televisor

- **Balance**
Ajusta el balance de los altavoces izquierdo y derecho para ajustarse del mejor modo a la posición de escucha.
- **Idioma audio**
Cuando se instalan y sintonizan canales digitales, es posible acceder a una lista de idiomas de audio en relación con el programa actual. Consulte también la sección 5.2.3 Menú Acceso rápido. Para cambiar de forma permanente el idioma de audio, consulte la sección 6 **Instalación de canales.**
- **Dual I/II**
Si se sintonizan, puede elegir entre dos idiomas diferentes.
- **Mono/Estéreo**
Si se encuentra disponible la emisión en estéreo, podrá seleccionar Mono o Estéreo por canal de televisión.
- **Tipo de surround**
Para seleccionar un sonido más espacial si se emite o está disponible desde un dispositivo conectado.
- **Volumen auricular**
Cambia el volumen de los auriculares. Puede silenciar los altavoces del televisor con el botón  del mando a distancia.
- **Nivelador automat. de volumen**
Reduce las diferencias repentinas de volumen, como al principio de los anuncios o cuando se cambia de un canal a otro. Seleccione Encendido o Apagado para activarlo o desactivarlo.
- **Nivelador de volumen**
Equilibra las diferencias de volumen entre los canales o dispositivos conectados.
 - 1** Cambie al canal o dispositivo que desee para nivelar la diferencia de volumen.
 - 2** Seleccione **Nivelador de volumen** en el menú Sonido y cambie el volumen.
- **Surround automático**
Cambia el televisor de forma automática al mejor tipo de sonido surround sintonizado. Seleccione Encendido o Apagado para activarlo o desactivarlo.

5.4 Ambilight

Esta sección describe cómo configurar todos los ajustes de Ambilight.

- 1** Pulse **Menu** en el mando a distancia y seleccione Menú TV > Configuraciones TV > **Ambilight** y pulse la tecla de desplazamiento derecha para acceder a la lista.
- 2** Pulse la tecla de desplazamiento arriba o abajo para seleccionar un ajuste.

Configuraciones TV	Ambilight
Assist. de ajus...	Ambilight
Reinicie a estánd...	Brillo
Imagen	Modo
Sonido	Color
Ambilight	Separación
	Acentuación de ti...
	Balance

- **Ambilight**
Activa o desactiva el modo Ambilight.
- **Brillo**
Cambia la salida de luz de Ambilight.
- **Modo**
Podrá elegir entre cuatro modos de Ambilight: **Color**, **Relajado**, **Moderado** y **Dinámico**. Consulte la sección 4.7 **Cambio del modo Ambilight.**
- **Color**
Si se selecciona Color en el menú Modo, podrá seleccionar un color constante de la lista o crear un color personalizado propio.
 - **Blanco cálido**
 - **Blanco frío**
 - **Azul**
 - **Personalizado**
Cuando se selecciona Personalizado en el menú Color, se puede personalizar un color:
 - 1** Seleccione **Saturación** primero y fije el valor alto.
 - 2** Seleccione **Paleta** y desplácese de 0 a 100 para ir del rojo al amarillo y del verde al azul.
- **Separación**
Ajusta el nivel de la diferencia de color entre el lado izquierdo y derecho del televisor si se selecciona Relajado, Moderado o Dinámico en el menú Modo.
Si se desactiva la separación, se muestra un modo de Ambilight dinámico pero mono.
- **Acentuación de tintes**
Amplia los colores de la luz para un efecto más dinámico si se selecciona Relajado, Moderado o Dinámico en el menú Modo.

- **Balance**

Al igual que ocurre con el balance del sonido estéreo, ajusta el nivel de Ambilight en relación con el lado izquierdo y derecho del televisor.

⚠ Precaución

Para evitar recibir interferencias de infrarrojos, coloque sus dispositivos alejados de Ambilight.

Televisor en modo de espera con Ambilight

Cuando el televisor está en modo de espera, podrá activar el modo Ambilight. En este caso, Ambilight sólo está disponible en forma de color constante.

- 1** Pulse **Ambilight** en el mando a distancia cuando el televisor esté en modo de espera.
- 2** Pulse **Mode** varias veces para seleccionar un color disponible.

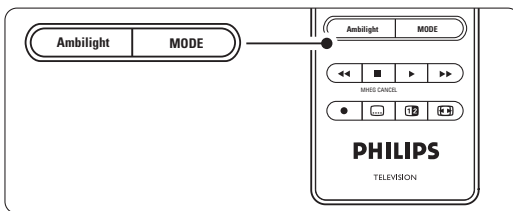

5.5 Teletexto

El televisor posee una memoria de 1200 páginas, que guarda páginas del teletexto sintonizadas y subpáginas para reducir el tiempo de espera. Para seleccionar una página del teletexto, consulte la sección **4.6 Selección de una página del teletexto**.

5.5.1 Selección de subpáginas de número de página

Un número de página del teletexto puede incluir varias subpáginas.

Las páginas se muestran en una barra, al lado del número de la página principal.

- 1** Pulse
- 2** Seleccione una página del teletexto.
- 3** Pulse la tecla de desplazamiento izquierda o derecha para seleccionar una subpágina.

5.5.2 Selección de emisiones del teletexto T.O.P.

El teletexto T.O.P. (índice de páginas) no está disponible en todos los canales de televisión. Podrá pasar fácilmente de un asunto a otro sin usar los números de página.

- 1** Pulse
- 2** Pulse
- 3** Utilice la tecla de desplazamiento izquierda, derecha o arriba, abajo para seleccionar un tema.
- 4** Pulse **OK** para ver la página.

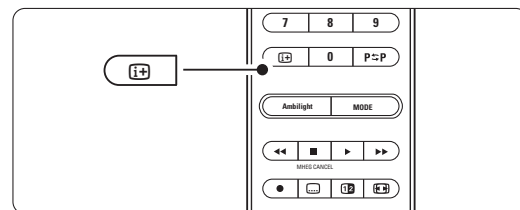

5.5.3 Teletexto en pantalla dual

Vea el canal de televisión y el teletexto uno al lado de otro.

- 1** Pulse
- 2** Pulse de nuevo para ver el teletexto normal.
- 3** Pulse para salir del teletexto.

5.5.4 Búsqueda en el teletexto

Pase rápidamente a un tema vinculado a una serie de números de página o busque palabras específicas en las páginas del teletexto.

- 1 Pulse .
- 2 Pulse **OK** para resaltar la primera palabra o número
- 3 Pulse la tecla de desplazamiento izquierda, derecha o arriba, abajo para pasar a la siguiente palabra o número de la página.
- 4 Pulse **OK** para buscar una página que incluya la palabra o el número resaltado.
- 5 Pulse la tecla de desplazamiento arriba hasta que no haya ninguna palabra ni número resaltado para salir de la búsqueda.

- 1 Pulse .
- 2 Pulse **Menu**.

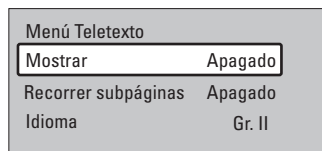

- 3 Pulse la tecla de desplazamiento arriba o abajo para seleccionar una opción.
- 4 Pulse **OK** para cambiar un ajuste.
- 5 Pulse **Menu** para salir del menú Teletexto.
- 6 Pulse  para desactivar el teletexto.

5.5.5 Ampliación de páginas del teletexto

Para conseguir una lectura más cómoda, podrá ampliar la página del teletexto.

- 1 Pulse  y seleccione una página del teletexto.
- 2 Pulse **Option** en el mando a distancia para ampliar la parte superior de la página.
- 3 Pulse **Option** de nuevo para ver la parte inferior de la página ampliada.
- 4 Pulse la tecla de desplazamiento arriba o abajo para desplazarse por la página ampliada.
- 5 Pulse **Option** de nuevo para volver al tamaño de página normal.

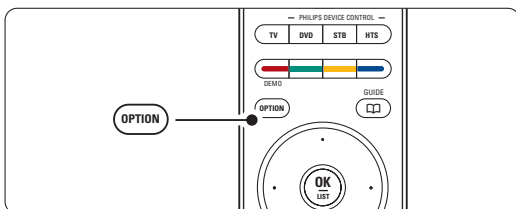

5.5.6 Menú Teletexto

Con las opciones del menú Teletexto, podrá hacer aparecer información oculta, recorrer subpáginas de forma automática y cambiar el ajuste de los caracteres.

- **Mostrar**
Oculta o muestra información oculta de una página, como las soluciones a adivinanzas o rompecabezas.
- **Recorrer subpáginas**
Si la página seleccionada dispone de subpáginas, podrá recorrerlas de forma automática.
- **Idioma**
Algunos idiomas utilizan un conjunto diferente de caracteres. Cambie al otro grupo para ver el texto correctamente.

5.5.7 Servicios de texto digital (sólo para Reino Unido)

Algunas emisoras de televisión digital ofrecen servicios interactivos o de texto digital exclusivos (por ejemplo, BBC1) en sus canales de televisión digital. Dichos servicios funcionan como un teletexto normal con los botones de desplazamiento, de color y de número para seleccionar y desplazarse.

- 1 Pulse .
- 2 Pulse la tecla de desplazamiento arriba, abajo o izquierda, derecha para seleccionar o resaltar elementos.
- 3 Pulse uno de los botones de colores para seleccionar una opción.
- 4 Pulse **OK** para confirmar o activar.
- 5 Pulse **MHEG Cancel** para cancelar los servicios interactivos o de texto digital.

⚠ Precaución

Los servicios de texto digital se bloquean cuando se emiten subtítulos y en el menú Opciones, Subtítulo está configurado como Encendido. Consulte la sección **5.9 Subtítulos**.

5.8 Teletexto 2.5

Cuando el canal de televisión dispone del mismo, este teletexto ofrece más colores y mejores gráficos.

Teletexto 2.5 está activado como ajuste de fábrica.

- 1 Pulse **Menu** en el mando a distancia y seleccione Menú TV > Configuraciones TV > Instalación > Preferencias > **Teletexto 2.5** y pulse la tecla de desplazamiento derecha para acceder a la lista.
- 2 Seleccione Encendido o Apagado para activarlo o desactivarlo.

5.6 Creación de listas de canales favoritos

Vea la lista Todos los canales o cree una lista de favoritos propia con las emisoras de radio y los canales de televisión que prefiera. Por ejemplo, cada miembro de la familia puede crear su propia lista de favoritos.

5.6.1 Selección de una lista de favoritos

Aprenda cómo seleccionar una de las listas de canales favoritos.

1 Pulse **OK**.

La primera vez, cuando haya terminado la instalación, aparece la lista Todos los canales. En otras situaciones, aparece la lista de favoritos seleccionada por última vez.

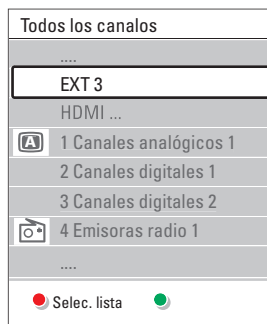

2 Pulse el botón rojo para ver todas las listas de favoritos.

3 Pulse la tecla de desplazamiento arriba o abajo para seleccionar una lista.

4 Pulse **OK**.

Aparece la lista de favoritos seleccionada.

5 Pulse **OK** de nuevo para salir.

5.6.2 Creación de una lista de favoritos

Cree o modifique su propia lista de favoritos.

1 Pulse **OK**.

Aparece la lista de favoritos seleccionada por última vez.

2 Pulse el botón rojo para ver todas las listas de favoritos.

3 Pulse la tecla de desplazamiento arriba o abajo para seleccionar una lista.

4 Pulse **OK**.

5 Pulse el botón verde de nuevo para acceder al modo Editar.

La lista seleccionada muestra una lista de canales completa.

6 Pulse la tecla de desplazamiento arriba o abajo para resaltar un canal.

7 Pulse **OK** para marcar (o desmarcar) el canal resaltado.

El canal se añade a (o elimina de) la lista seleccionada.

8 Pulse el botón verde de nuevo para salir del modo Editar.

Vuelve a aparecer la lista de canales modificada.

5.6.3 Selección de un canal de una lista de favoritos

1 Pulse **OK**. Aparece la lista de canales seleccionada por última vez.

2 Utilice la tecla de desplazamiento arriba o abajo para resaltar un canal.

3 Pulse **OK**.

El televisor sintoniza ese canal.

Consejo

- Utilice **-P+** para desplazarse por los canales de televisión de la lista de favoritos seleccionada.
- Con los botones de números podrá seguir seleccionando canales que no estén marcados como favoritos.

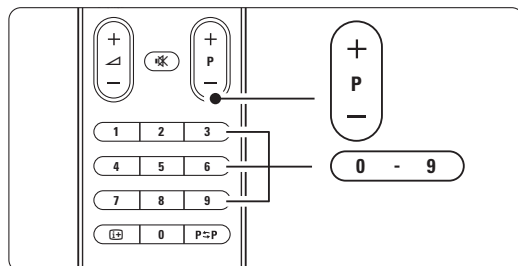

5.7 Guía electrónica de programación - EPG

La Guía electrónica de programación es una guía en pantalla de los programas de televisión digital programados. Podrá navegar, seleccionar y ver programas por hora, título o género. Existen dos tipos de EPG: 'Actual y siguiente' y '7 u 8 días'.

Cuando se instalen o sintonicen canales digitales, se dispondrá de una EPG. 'Actual y siguiente' siempre está disponible pero la EPG '7 u 8 días' sólo está disponible en algunos países.

Con el menú EPG, podrá...

- ver una lista de los programas emitidos en ese momento
- ver el siguiente programa
- agrupar los programas por género
- establecer recordatorios de cuándo comenzarán los programas
- configurar los canales de la EPG preferidos
- etc.

5.7.1 Activación de la EPG

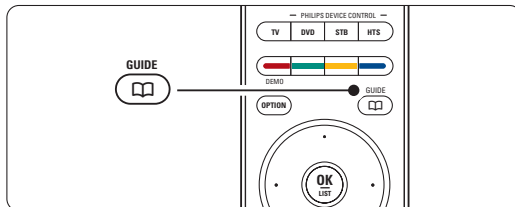

- 1 Pulse .



Aparece el siguiente tipo de EPG

EPG 'Actual y siguiente'

Aparece información detallada sobre el programa actual.

26 BBC1	Mar, 12 Sept	09:17
Titulo : Commonwealth Games		
Info: 7:50 - 12:30 : 280 mín.		
.....		
 Salida	 Siguiente	
Pulse - P + para cambiar canal.		

○ EPG '7 u 8 días'

Tal vez se tarde algún tiempo en recibir los datos de la EPG.

Aparecerá la lista de programas de televisión.

Guía de programa		Mar, 12 Sept	
Aproximadamente a las 09:55		Siguiente	
BBC ONE	07:50 Commonwealth	12:30	Commonwealth
BBC TWO	09:50 Tweenies	10:15	Something Special
five	09:00 The Wright Stuff	10:30	Trisha Goddard
BBC THREE	05:32 This is BBC THREE	12:00	This is BBC THREE
BBC FOUR	05:32 This is BBC FOUR	12:00	This is BBC FOUR
abc1	09:20 Moonlighting	10:15	Daddio
 Memorizar	 Ver	 Ir a ...	 Info
13:50 Anastasia		0010 - EEN	

- 2 Utilice los botones de colores para activar las acciones disponibles indicadas en la parte inferior de la pantalla.
 - **Siguiente:** para mostrar información sobre el programa siguiente.
 - **Memorizar:** para marcar o desmarcar un programa como recordatorio.
 - **Ver:** para ver o escuchar un programa actual.
 - **Ir a...:** para pasar al día siguiente o anterior.
 - **Info:** para mostrar información sobre un programa seleccionado (si está disponible).
- 3 Pulse  para salir de la EPG.

5.7.2 Más información sobre la EPG '7 u 8 días'

En el menú Guía de programa, se gestionan las búsquedas por género, las memorizaciones programadas, etc.

- 1 Pulse  en el mando a distancia.

- 2 Pulse **Menu**.

Aparece el menú Guía de programa.

Guía de programa	Programa
Programa	12:30 South Today
Buscar por género	11:50 Working Lunch
Memoriz. program.	11:55 Melrose Place
Canales EPG pref...	13:00 In aller Freund
Adquirir datos EPG	

- 3 Pulse la tecla de desplazamiento arriba o abajo para seleccionar una opción del menú.
- 4 Pulse la tecla de desplazamiento derecha para acceder:
- 5 Pulse la tecla de desplazamiento arriba o abajo para realizar una selección.
- 6 Pulse **OK** para activar o pulse el botón verde para ver.
- 7 Pulse  para salir de la EPG.

ⓘ Nota

Sólo aparecerán en el menú Guía de programa los canales marcados como Canales EPG preferidos.

5.8 Temporizadores y bloqueos

Esta sección describe cómo encender o apagar el televisor a una hora especificada y bloquearlo o desbloquearlo.

5.8.1 Cambio automático al modo de espera

El temporizador cambia el televisor al modo de espera después de un tiempo.

- 1** Pulse **Menu** en el mando a distancia y seleccione **Menú TV > Opciones > Temporizador** y pulse la tecla de desplazamiento derecha para acceder a la barra del temporizador.
- 2** Pulse la tecla de desplazamiento arriba o abajo para ajustar el tiempo hasta un máximo de 180 minutos, en intervalos de 5 minutos. Si se ajusta como de 0 minutos, el temporizador se apaga.

Siempre podrá apagar el televisor antes o restablecer el tiempo durante la cuenta atrás.

5.8.2 Encendido automático del televisor

El programador enciende el televisor automáticamente en un canal especificado a una hora especificada, desde el modo de espera.

- 1** Pulse **Menu** en el mando a distancia y seleccione **Menú TV > Opciones > Programador** y pulse la tecla de desplazamiento derecha para entrar en el menú Programador.
- 2** Utilice la tecla de desplazamiento arriba, abajo o izquierda, derecha para seleccionar y acceder a los elementos del menú uno por uno y ajustar el canal, un día de la semana o todos los días, así como una hora de inicio.
- 4** Pulse **OK** para confirmar.
- 5** Pulse **Menu** para salir del menú.

👉 Consejo

Para desactivar el programador, seleccione **Apagado** en el menú Programador.

5.8.3 Bloqueo de programas y canales de televisión

Bloquee canales o programas de televisión de dispositivos conectados para evitar que los niños puedan verlos. Bloquee y desbloquéelos con un código de cuatro números.

Establecimiento o cambio del código

- 1** Pulse **Menu** en el mando a distancia y seleccione **Menú TV > Opciones > Determinar o Cambiar código** y pulse la tecla de desplazamiento derecha para introducir el código.
- 2** Introduzca el código con los botones de números. Vuelve a aparecer el menú **Opciones** con un mensaje que confirma que se ha creado o cambiado el código.

¿Ha olvidado su código?

- 1** Seleccione **Cambiar código**.
- 2** Pulse la tecla de desplazamiento derecha.
- 3** Introduzca el código de anulación 8-8-8-8.
- 4** Introduzca un nuevo código personal.
- 6** Confirme el nuevo código introducido. El código anterior se borra y el nuevo se guarda.

5.8.4 Activación o desactivación del bloqueo infantil

Si ha determinado su código, podrá bloquear todos los canales y dispositivos, bloquear un canal o dispositivo específico, determinar una hora tras la cual se bloqueen todos los canales y dispositivos, o bien indicar la edad de su hijo para el control de padres cuando se instalen o sintonicen canales digitales.

- 1** Pulse **Menu** en el mando a distancia y seleccione **Menú TV > Opciones > Bloqueo infantil** y pulse la tecla de desplazamiento derecha para introducir el código.
- 2** Introduzca el código con los botones de números.
- 3** Seleccione una de las opciones.
- 4** Pulse la tecla de desplazamiento derecha.

Bloqueo o desbloqueo de todos los canales y dispositivos conectados

- 1** Seleccione **Bloqueo** o **Desbloquear**.
- 2** Pulse **OK**.

Bloqueo de un programa determinado o de todos los canales a partir de una hora dada

Bloqueo infantil	Bloqueo person...
Bloqueo	Bloquear después
Bloqueo person...	Bloqueo de canales
Desbloquear	Control de padres

- 1 Seleccione **Bloqueo personalizado**.
- 2 Pulse la tecla de desplazamiento derecha para acceder al menú Bloqueo personalizado.
- 2 Pulse la tecla de desplazamiento derecha de nuevo para acceder al menú Bloquear después.
- 4 Seleccione **Encendido** para activar el bloqueo con temporizador.
- 5 Pulse la tecla de desplazamiento izquierda.
- 6 Seleccione **Hora**.
- 7 Pulse la tecla de desplazamiento derecha.
- 8 Introduzca la hora con la tecla de desplazamiento arriba o abajo y derecha.
- 9 Pulse **OK**.

Bloqueo de uno o más canales y de dispositivos conectados

- 1 Seleccione **Bloqueo personalizado**.
- 2 Pulse la tecla de desplazamiento derecha para acceder.
- 3 Pulse la tecla de desplazamiento arriba o abajo para seleccionar **Bloqueo de canales**.
- 4 Pulse la tecla de desplazamiento derecha.
- 5 Pulse la tecla de desplazamiento arriba o abajo para seleccionar el canal o los canales que desee bloquear o desbloquear.
- 6 Pulse **OK** cada vez para bloquear o desbloquear el canal.

Establecimiento de una clasificación de edad para un programa digital



Algunas emisoras digitales clasifican sus programas (dependiendo del país). Cuando la clasificación es superior a la edad del niño, el programa se bloquea.

- 1 Seleccione **Bloqueo personalizado**.
- 2 Pulse la tecla de desplazamiento derecha para acceder.
- 3 Pulse la tecla de desplazamiento arriba o abajo para seleccionar **Control de padres**.
- 4 Pulse la tecla de desplazamiento derecha.
- 5 Pulse la tecla de desplazamiento arriba o abajo para seleccionar una clasificación de edad.
- 6 Pulse **Menu** para salir del menú Bloqueo infantil.

5.9 Subtítulos

Se pueden definir subtítulos para cada canal de televisión, procedentes del teletexto o de emisiones DVB-T (digitales). Si se instalan y sintonizan canales digitales, podrá seleccionar el idioma de subtítulos que prefiera.

5.9.1 Subtitulado de canales de televisión analógica

- 1 Seleccione un canal de televisión analógica.
- 2 Pulse  para activar el teletexto.
- 3 Introduzca el número de página de tres dígitos de la página de subtítulos.
- 4 Pulse  para desactivar el teletexto.

Nota

La página de subtítulos del teletexto de canales analógicos debe guardarse por separado para cada canal de televisión.

5.9.2 Activación o desactivación del subtitulado

- 1 Pulse **Menu** en el mando a distancia y seleccione Menú TV > Opciones > **Subtítulo** y pulse la tecla de desplazamiento derecha para acceder a la lista.

Menú TV	Opciones
Configuraciones TV	Subtítulo
Opciones	Idioma subtítulos
Instalación	Temporizador
Act... de software	Bloqueo infantil
	Det./Camb. c digo
	Programador
	Interfaz com n
	Demo

- 2 Pulse la tecla de desplazamiento arriba o abajo para seleccionar **Encendido** y ver siempre los subtítulos o **Pantalla sin sonido** para ver los subtítulos sólo cuando se haya silenciado el sonido con el botón  del mando a distancia.
- 3 Pulse la tecla de desplazamiento izquierda para volver al menú Opciones.

Consejo

Seleccione el menú Subtítulo directamente con **Option** del mando a distancia. Consulte la sección 5.2.3 Menú Acceso rápido.

5.9.3 Selección de un idioma de subtítulos digitales.

Si está disponible la emisión de subtítulos con canales digitales, puede seleccionar el idioma de subtítulos que prefiera de la lista de idiomas emitidos. El idioma de subtítulos preferido establecido en el menú Instalación se anula temporalmente.

- 1** Pulse **Menu** en el mando a distancia y seleccione **Menú TV > Opciones > Idioma subtítulos** y pulse la tecla de desplazamiento derecha para acceder a la lista de idiomas disponibles.
- 2** Pulse la tecla de desplazamiento arriba o abajo para seleccionar un idioma de subtítulos.
- 3** Pulse **OK**.

Consejo

Seleccione el menú Idioma subtítulos directamente con **Option** del mando a distancia. Consulte la sección 5.2.3 **Menú Acceso rápido**.

- Introduzca siempre la tarjeta en la dirección correcta. De lo contrario, puede dañar la tarjeta y la unidad.

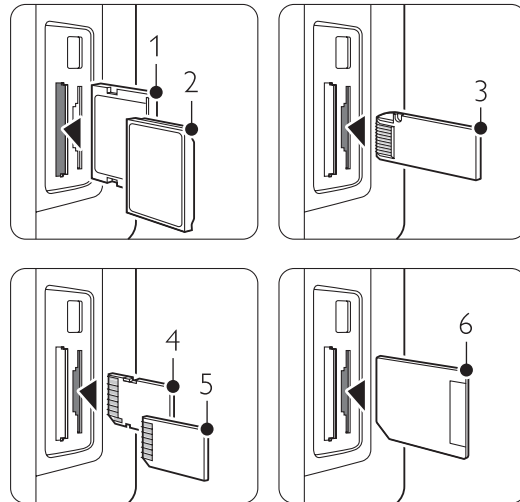

- 1 Compact Flash
- 2 Microdrive
- 3 Memory stick
- 4 SD card
- 5 Multimedia Card
- 6 Smart Media

5.10 Visualización de fotografías y reproducción de MP3...

Vea imágenes o escuche música que estén almacenadas en una tarjeta de memoria o un dispositivo USB (no incluido con el televisor). Vea las imágenes como una secuencia de diapositivas o escuche una lista de reproducción musical hecha por usted mismo.

Nota

Philips no podrá hacerse responsable si su tarjeta de memoria o dispositivo USB no es admitido ni Philips aceptará ninguna responsabilidad por daños o pérdida de los datos almacenados.

- No someta la tarjeta a presión excesiva ni a impactos fuertes.
- El mal funcionamiento de la unidad o la tarjeta puede provocar pérdida de datos o daños en la tarjeta.

Inserte un dispositivo en el lateral del televisor mientras el televisor está encendido. El menú principal aparece de forma automática y se resalta el nombre de la tarjeta de memoria o del dispositivo USB al lado de **Multimedia**.

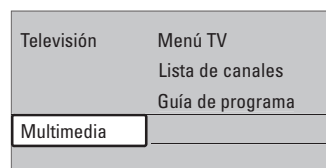
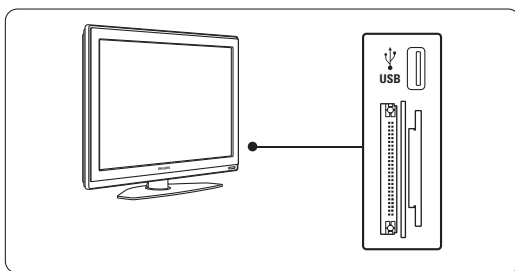

5.10.1 Inserción de una tarjeta de memoria o un dispositivo USB

Protección de la tarjeta de datos

- No toque los terminales de la parte posterior de la tarjeta.

5.10.2 Extracción de una tarjeta de memoria o de un dispositivo USB

⚠ Precaución

Para evitar daños en la tarjeta de memoria o el dispositivo USB, salga siempre del menú que esté en pantalla y espere cinco segundos antes de extraer la tarjeta de memoria o el dispositivo USB.

- 1 Pulse **Menu** para salir del menú.
- 2 Extraiga la tarjeta de memoria o el dispositivo USB.

5.10.3 Visualización de imágenes

El menú Multimedia muestra los archivos que ha guardado en la tarjeta de memoria o el dispositivo USB.

- 1 Pulse la tecla de desplazamiento derecha para acceder al menú Multimedia. Se resalta **Imagen**.

USB	Imagen
Imagen	Afrika_2001
Música	Paris_2006
	My_car.jpg
	Jean.jpg
	Mary.jpg

- 2 Pulse la tecla de desplazamiento derecha para acceder a la carpeta Imagen.
- 3 Pulse la tecla de desplazamiento arriba o abajo para seleccionar una imagen o un álbum de imágenes de la tarjeta de memoria o del dispositivo USB.

Imagen	Afrika_2001
Afrika_2001	Kenya.jpg
Paris_2005	Congo.jpg
My_car.jpg	Victoria.jpg
Jean.jpg	Dakar.jpg
Mary.jpg	Cairo.jpg

Afrika_2001	Afrika_2001
Kenya.jpg	 Kenya.jpg
Congo.jpg	
Victoria.jpg	
Dakar.jpg	
Cairo.jpg	

- 4 Pulse **OK** para ver la imagen o para iniciar la secuencia de dispositivos de las imágenes del álbum.
- 5 Pulse **OK** para detener la secuencia de diapositivas. Para iniciarla de nuevo, vuelva a pulsar.

- 6 Pulse una de las teclas de colores del mando a distancia para realizar la función correspondiente que se indica en la parte inferior de la pantalla. Pulse la tecla azul para detener la secuencia y ver más funciones. Si la barra de funciones de la parte inferior desaparece, pulse cualquier tecla de color para que vuelva a aparecer.
- 7 Pulse la tecla de desplazamiento izquierda y seleccione otra imagen u otro álbum.

Ajustes de la secuencia de diapositivas

• Detalles/Más detalles

Muestra el nombre, la fecha y el tamaño de la imagen, así como la siguiente imagen de la secuencia de diapositivas.

• Transiciones

Muestra la lista de estilos de transición disponibles de las imágenes. Pulse la tecla de desplazamiento arriba o abajo para seleccionar y pulse **OK** para activar.

• Tiemp. diaposit.

Establece el retardo de tiempo de las transiciones de imágenes: Pequeño, Medio o Largo.

• Girar

Para girar una imagen.

• Zoom

Muestra una lista de ampliaciones de zoom disponibles para seleccionar.





• Iniciar/Mostrar

Para detener y volver a iniciar la secuencia de diapositivas.

5.10.4 Miniaturas

Vea las imágenes de un álbum seleccionado a modo de resumen.

- 1 Seleccione un álbum de imágenes.
- 2 Pulse la tecla de desplazamiento derecha para acceder a la lista de imágenes.
- 3 Pulse el botón verde.
- 4 Pulse la tecla de desplazamiento arriba o abajo, izquierda o derecha para resaltar una imagen.
- 5 Pulse **OK** para ver la imagen.
- 6 Pulse la tecla de desplazamiento izquierda para volver al resumen de miniaturas.
- 7 Pulse de nuevo el botón verde para volver a la lista de imágenes.

USB Afrika_2001 Kenya.jpg
   Kenya.jpg
  

5.10.5 Cómo escuchar música

Busque las canciones en el álbum Música del menú Multimedia.

- 1 Resalte **Música** en el menú Multimedia.
- 2 Pulse la tecla de desplazamiento derecha para acceder a la carpeta Música.
- 3 Pulse la tecla de desplazamiento arriba o abajo para seleccionar una canción o un álbum de música.
- 4 Pulse **OK** para reproducir la canción seleccionada o para reproducir una canción seguida de la siguiente canción del mismo álbum.

Ajustes de Música

• Detalles

Muestra el nombre de archivo.

• Repetir: uno/todos

Repite todas las canciones del álbum hasta que usted detiene una canción o sólo repite una canción seleccionada hasta que usted la para.

• Orden aleatorio

Reproduce las canciones en orden aleatorio.

5.10.6 Secuencia de diapositivas con música de fondo

Vea una secuencia de diapositivas de las imágenes guardadas acompañada de la música de fondo almacenada.

- 1 Seleccione un álbum de canciones primero y pulse **OK**.
- 2 Resalte la carpeta Imagen y seleccione un álbum de imágenes, a continuación, pulse **OK**.

5.11 Escuchar canales de radio digital

Si hay emisoras digitales disponibles, se instalarán los canales de radio digital durante la instalación. Para escuchar un canal de radio digital:

- 1 Pulse **OK** en el mando a distancia. Aparece el menú **Todos los canales**.
- 2 Utilice los botones de números para seleccionar un canal de radio disponible a partir del número 400 en adelante. Para obtener más información sobre la reordenación, consulte la sección **6.3.3 Reordenación de los canales**.
- 3 Pulse **OK**.

5.12 Actualización de software

Philips trata de mejorar continuamente sus productos y desea que usted se beneficie de ello incluso después de su compra. Para actualizar el software del televisor, necesita un dispositivo de memoria USB (no incluido).

ⓘ Nota

El dispositivo USB debe contar con un mínimo de 48 Mb de espacio libre. Asegúrese de que la protección contra escritura esté desbloqueada. Algunos dispositivos USB no funcionan con este televisor. Póngase en contacto con su distribuidor.

5.12.1 Asistente de actualización

El asistente de actualización le ayuda a actualizar el software del televisor.

Identificación del televisor

El televisor se identificará a su dispositivo de memoria USB.

- 1 Pulse **Menu**.
- 2 Pulse la tecla de desplazamiento derecha.
- 3 Pulse la tecla de desplazamiento arriba o abajo para seleccionar **Actualización de software**.
- 4 Pulse la tecla de desplazamiento derecha.

Menú TV	Actualización de s..
Configuración. TV	Información actual..
Opciones	Asistente de actu..
Instalación	Actualización. loc..
Actualización de..	Aviso

- 5 Pulse la tecla de desplazamiento arriba o abajo para seleccionar **Asistente de actualización**.
- 6 Pulse la tecla de desplazamiento derecha.
- 7 Pulse **OK** para activarlo.
- 8 Inserte un dispositivo de memoria USB en el conector USB del lateral del televisor. Aparece el menú principal.
- 9 Pulse el botón verde para continuar. Aparece un mensaje diciendo que el televisor ha escrito correctamente el archivo de identificación en el dispositivo de memoria USB.
- 10 Pulse el botón verde de nuevo para finalizar.
- 11 Extraiga el dispositivo de memoria USB del televisor.

5.12.2 Descarga de software del PC al dispositivo USB

- 1 Inserte el dispositivo de memoria USB en un PC conectado a Internet.
- 2 Localice y abra el archivo "update.htm" en el dispositivo USB.
- 3 Lea las instrucciones que aparecen en pantalla y haga clic en el botón **Enviar ID**. Se descarga la actualización de software en el dispositivo de memoria USB.
- 4 Extraiga el dispositivo de memoria USB del PC.

- 3 El proceso de actualización se inicia automáticamente. Por favor, espere.

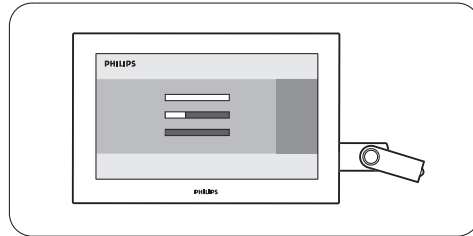

La actualización habrá terminado cuando aparezca en pantalla el mensaje 'Operación correcta'.

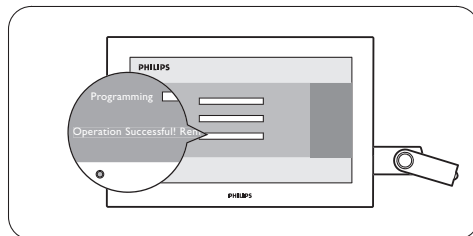

5.12.3 Transferencia de la actualización de software descargada al televisor

El software descargado en el dispositivo de memoria USB debe cargarse ahora al televisor.

⚠ Precaución

- No extraiga el dispositivo de memoria USB durante la actualización del software.
- Si se produce un descenso de la tensión durante la actualización, no extraiga el dispositivo de memoria USB del televisor. El televisor continuará con la actualización en cuanto se recupere la alimentación.

- 4 Extraiga el dispositivo de memoria USB del televisor.

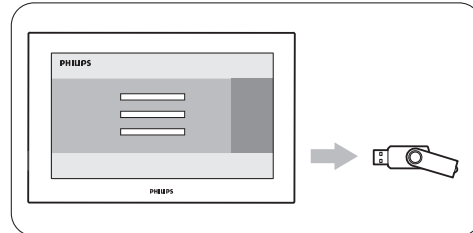

- 1 Inserte un dispositivo de memoria USB en el conector USB del lateral del televisor.

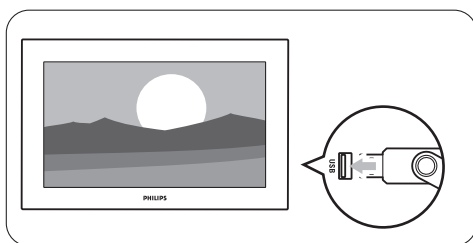

- 2 El televisor se apaga. La pantalla permanecerá en negro durante unos 10 segundos. Espere y no utilice el interruptor de encendido  del televisor.

- 5 Pulse  en el mando a distancia.

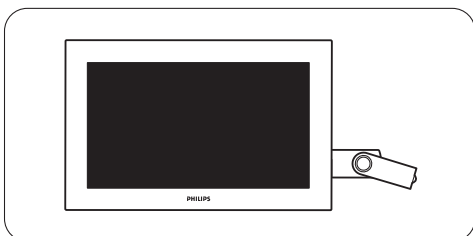
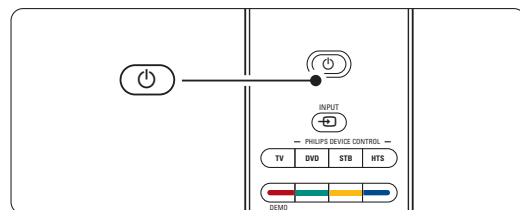

ⓘ Nota

No pulse más de una vez y no use el interruptor Power  del televisor.

- 6** El televisor se apaga. La pantalla permanecerá en negro durante unos 10 segundos. Por favor, espere.

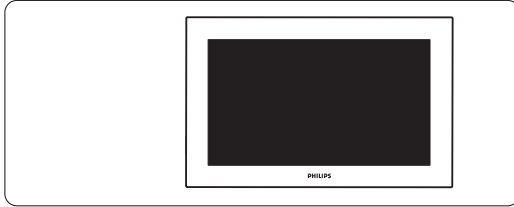

- 7** El televisor se vuelve a encender. La actualización ha finalizado.

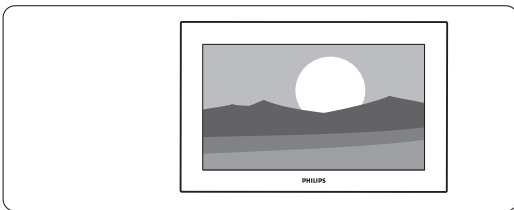

5.12.4 Comprobación de la versión de software actual

Sólo es posible actualizar el software si la versión del nuevo software disponible es diferente de la actual. Puede comprobar la versión de software actual.

- 1** Seleccione **Actualización de software** en Menú TV.
- 2** Pulse la tecla de desplazamiento derecha.
- 3** Pulse la tecla de desplazamiento arriba o abajo para seleccionar **Información actual del software**. Aparece la versión y la descripción del software actual.

5.12.5 Actualización de software mediante una emisión digital (DVB-T)

El televisor puede recibir nuevo software del sistema de emisión digital de forma automática. Si recibe un mensaje de actualización en pantalla, se recomienda encarecidamente actualizar el software de forma inmediata: seleccione **Ahora**. Seleccione **Más tarde**, si desea que se lo recuerden más tarde.

Seleccione **Cancelar** para salir de la actualización (no recomendado). Aunque haya cancelado la actualización, podrá realizar la actualización usted mismo desde Menú TV > Actualización de software > Actualizaciones locales.

6 Instalación de canales

La primera vez que encendió el televisor, seleccionó el idioma de los menús del televisor y se instalaron todos los canales disponibles.

Este capítulo le ayudará, si lo cree necesario, a volver a realizar la instalación inicial o, si lo desea, a sintonizar un nuevo canal analógico.

⊖ Notas:

- No tiene por qué seguir todos y cada uno de los pasos aquí descritos, si no es necesario.
- Si vuelve a llevar a cabo la instalación, se modificará la lista Todos los canales, y los nuevos canales añadidos no se añadirán a ninguna lista de favoritos.

6.1 Instalación automática de canales

Esta sección describe cómo buscar y memorizar todos los canales disponibles de forma automática.

Paso 1 Idioma de menú

Ajusta el idioma de los menús del televisor. Vaya al paso siguiente si el ajuste de idioma es el correcto.

- 1** Pulse **Menu** en el mando a distancia y seleccione **Menú TV > Instalación > Idiomas** y pulse la tecla de desplazamiento derecha para acceder a **Idioma de menú**.
- 2** Pulse la tecla de desplazamiento arriba o abajo para seleccionar el idioma.
- 3** Pulse **OK** para confirmar.
- 4** Pulse la tecla de desplazamiento izquierda para volver al menú **Instalación**.

Instalación	Idiomas
Idiomas	Idioma de menú
País	Pref. en audio
Huso horario	Pref. en subtítulos
Instalación can...	Deficiente auditivo
Preferencias	
Conexiones	
...	

El menú Idiomas también ofrece el ajuste del siguiente idioma cuando se instalan y se emiten canales digitales.

- **Preferencia en audio**
 Seleccione uno de los idiomas de audio disponibles como idioma preferido.

- **Preferencia en subtítulos**

Seleccione uno de los idiomas de subtítulos disponibles como idioma preferido. Consulte la sección **5.9 Subtítulos**.

- **Deficiente auditivo**

Seleccione **Encendido** para ver la versión de subtítulos para deficientes auditivos de su idioma de subtítulos o de audio preferido cuando esté disponible.

Paso 2 Selección del país

Seleccione el país en el que se encuentra. El televisor instalará y organizará los canales de televisión de acuerdo con su país.

- 4** Pulse la tecla de desplazamiento abajo para seleccionar **País**.
- 2** Pulse la tecla de desplazamiento derecha para acceder a la lista.
- 3** Pulse la tecla de desplazamiento arriba o abajo para seleccionar el país.
- 4** Pulse la tecla de desplazamiento izquierda para volver al menú **Instalación**.

Paso 3 Selección del huso horario

Sólo disponible para países con diferentes husos horarios.

- 4** Pulse la tecla de desplazamiento abajo para seleccionar **Huso horario**.
- 2** Pulse la tecla de desplazamiento derecha para acceder a la lista.
- 3** Pulse la tecla de desplazamiento arriba o abajo para seleccionar el huso horario.
- 4** Pulse la tecla de desplazamiento izquierda para volver al menú **Instalación**.

Paso 4 Instalación de los canales de televisión y radio

El televisor buscará canales de televisión digital y no digital disponibles, así como canales de radio digital disponibles y los guardará.

- 1** Pulse la tecla de desplazamiento abajo para seleccionar **Instalación de canales**.
- 2** Pulse la tecla de desplazamiento derecha para acceder al menú **Instalación de canales**. Se resalta **Instalación automática**.
- 3** Pulse la tecla de desplazamiento derecha para seleccionar **Iniciar ahora**.
- 4** Pulse **OK**.
- 5** Pulse el botón verde para comenzar. La instalación puede tardar unos minutos.
- 6** Si ha finalizado la búsqueda de canales, pulse el botón rojo para volver al menú **Instalación**.
- 7** Pulse **Menu** para salir de **Menú TV**.

✚ Consejo

Cuando se encuentran canales de televisión digital, la lista de canales instalados podría mostrar algunos números de canal vacíos.

Si desea asignar otros nombre, reordenar o desinstalar canales guardados, consulte la sección

6.3 Reordenación de los canales almacenados.

6.2 Analógico: instalación manual

Puede sintonizar manualmente canales de televisión analógica canal por canal mediante Instalación manual.

6.2.1 Selección del sistema

- 1 Pulse **Menu** en el mando a distancia y seleccione Menú TV > Instalación > Instalación canales > **Analógico: instalación manual**.
- 2 Pulse la tecla de desplazamiento derecha para acceder al menú Instalación manual. Se resalta **Sistema**.
- 3 Pulse la tecla de desplazamiento derecha para acceder a la lista de Sistema.
- 4 Pulse la tecla de desplazamiento arriba o abajo para seleccionar el país o la parte del mundo donde se encuentre actualmente.
- 5 Pulse la tecla de desplazamiento izquierda para volver al menú Instalación manual.

Instal. de canales	Analóg.: instal.man.
Instalación autom...	Sistema
Actual. de instal...	Buscar
Digital: prueba de r...	Sintonía fina
Analóg.: instal.man.	Guardar canal act.
Reordenar	Almacenar canal n.

6.2.2 Búsqueda de un nuevo canal

- 1 Pulse **Menu** en el mando a distancia y seleccione Menú TV > Instalación > Instalación canales > **Analógico: instalación manual > Buscar**.
- 2 Pulse la tecla de desplazamiento derecha para acceder al menú Buscar.
- 3 Pulse el botón rojo para introducir la frecuencia usted mismo, o pulse el botón verde para buscar el canal siguiente.

✚ Consejo

Si conoce la frecuencia, introduzca los tres números de la misma con los botones de números del mando a distancia.

- 4 Pulse la tecla de desplazamiento izquierda cuando se encuentre el nuevo canal.
- 5 Seleccione **Almacenar como canal nuevo** para guardar el nuevo canal con un número de canal nuevo.
- 6 Pulse la tecla de desplazamiento derecha para acceder.
- 7 Pulse **OK**. Aparece **Hecho**.
- 8 Pulse **Menu** para salir del menú Instalación de canales.

6.2.3 Sintonía fina

Cuando la recepción de un canal sea mala, utilice la sintonía fina.

- 1 Pulse **Menu** en el mando a distancia y seleccione Menú TV > Instalación > Instalación canales > **Analógico: instalación manual > Sintonía fina**.
- 2 Pulse la tecla de desplazamiento derecha para acceder al menú Sintonía fina.
- 3 Pulse la tecla de desplazamiento arriba o abajo para ajustar la frecuencia.
- 4 Pulse la tecla de desplazamiento izquierda cuando haya finalizado la sintonía fina.
- 5 Seleccione **Guardar canal actual** para guardar el canal ajustado con la sintonía fina con el número de canal actual.
- 6 Pulse la tecla de desplazamiento derecha para acceder.
- 7 Pulse **OK**. Aparece **Hecho**.
- 8 Pulse **Menu** para salir del menú Instalación de canales.

6.3 Reordenación de los canales almacenados

Para dar un nuevo nombre a canales almacenados, reordenarlos, desinstalarlos o volver a instalarlos.

6.3.1 Asignación de un nuevo nombre a un canal

Cambie el nombre de un canal o asigne un nombre a un canal para el que todavía no haya introducido ninguno.

- 1 Pulse **Menu** en el mando a distancia y seleccione Menú TV > Instalación > Instalación canales > **Reordenar**.
- 2 Pulse la tecla de desplazamiento derecha para acceder a la lista de canales.
- 3 Pulse la tecla de desplazamiento arriba o abajo en la lista de canales para seleccionar el canal al que desea asignar un nuevo nombre.
- 4 Pulse el botón rojo.

- 5 Pulse la tecla de desplazamiento izquierda o derecha para seleccionar un carácter; o bien arriba o abajo para cambiar los caracteres. Hay espacios, números y otros caracteres especiales situados entre la **z** y la **A**.
- 6 Pulse el botón verde u **OK** para finalizar.

👉 Consejo

Con el botón amarillo, se pueden borrar todos los caracteres. Con el botón azul, puede eliminar el carácter que esté resaltado.

6.3.2 Desinstalación o reinstalación de un canal

Para desinstalar un canal guardado de forma que no sea posible sintonizarlo.

Reinstalación de un canal previamente desinstalado.

- 1 Pulse **Menu** en el mando a distancia y seleccione Menú TV > Instalación > Instalación canales > **Reordenar**.
- 2 Pulse la tecla de desplazamiento derecha para acceder a la lista de canales.
- 3 Pulse la tecla de desplazamiento arriba o abajo en la lista de canales para seleccionar el canal que desee desinstalar o volver a instalar.
- 4 Pulse el botón verde para desinstalar o volver a instalar el canal.
- 5 Pulse **Menu** para salir del menú.

6.3.3 Reordenación de los canales

Cambie el orden de los canales almacenados.

- 1 Pulse la tecla de desplazamiento arriba o abajo en la lista de **Reordenar** para seleccionar el canal que desee cambiar de lugar.
- 2 Pulse el botón amarillo para mover hacia arriba el canal resaltado de la lista de canales.
- 3 Pulse el botón azul para mover hacia abajo el canal resaltado de la lista de canales.
- 4 Repita esto para reordenar otros canales de televisión.
- 5 Pulse **Menu** para salir del menú.

6.4 Gestión automática de canales

Una vez al día, a las 03:00 horas, todos los canales de televisión disponibles se actualizan automáticamente. La actualización se realiza si el televisor está en modo de espera. Los canales almacenados anteriormente no encontrados por la actualización serán eliminados de la lista de canales. También podrá realizar esta actualización usted mismo en cualquier momento.

- 1 Pulse **Menu** en el mando a distancia y seleccione Menú TV > Instalación > Instalación canales > **Actual. de instalación**.

Cómo sacar más partido al televisor

- 2 Pulse la tecla de desplazamiento derecha para acceder al menú **Actual. de instalación**.
- 3 Pulse **OK**.
- 4 Pulse el botón verde para comenzar. Comienza la actualización de la instalación, que tardará unos minutos.
- 5 Si la actualización ha finalizado, pulse el botón rojo para volver al menú Instalación canales.
- 6 Pulse **Menu** para salir del menú.

6.5 Prueba de recepción digital

Si recibe programas de televisión digital, puede comprobar la calidad y el nivel de la señal de un canal específico. Observe el nivel de la señal para cambiar la posición de la antena de manera que mejore la calidad de la recepción.

- 1 Seleccione un canal.
- 2 Pulse **Menu** en el mando a distancia y seleccione Menú TV > Instalación > Instalación canales > **Digital: prueba de recepción**.
- 3 Pulse la tecla de desplazamiento derecha para acceder
- 4 Pulse **OK**. Aparece la frecuencia del canal, el nombre de la red, la calidad de la señal y el nivel de ésta.
- 4 Pulse el botón verde para comenzar; o introduzca directamente la frecuencia del canal que desee probar. Si la calidad y el nivel de la señal son malos, cambie la posición de la antena.
- 5 Pulse el botón amarillo para guardar la frecuencia si el nivel y la calidad de la señal son buenos.
- 7 Pulse el botón rojo para volver al menú Instalación canales.
- 8 Pulse **Menu** para salir del menú.

👉 Consejo

Para lograr los mejores resultados, póngase en contacto con un instalador de antenas especializado.

6.6 Ajustes de fábrica

Si se pierde entre los ajustes de imagen, sonido y Ambilight, podrá restablecer el televisor a la mayoría de los ajustes de fábrica de estas opciones.

- 1 Pulse **Menu** en el mando a distancia y seleccione Menú TV > Instalación > **Ajustes de fábrica**.
- 2 Pulse la tecla derecha para acceder.
- 3 Pulse **OK**.
- 4 Pulse **Menu** para salir del menú.

⊖ **Nota:** No se modifican los ajustes de la instalación de canales.

7 Conexiones

7.1 Descripción general de las conexiones

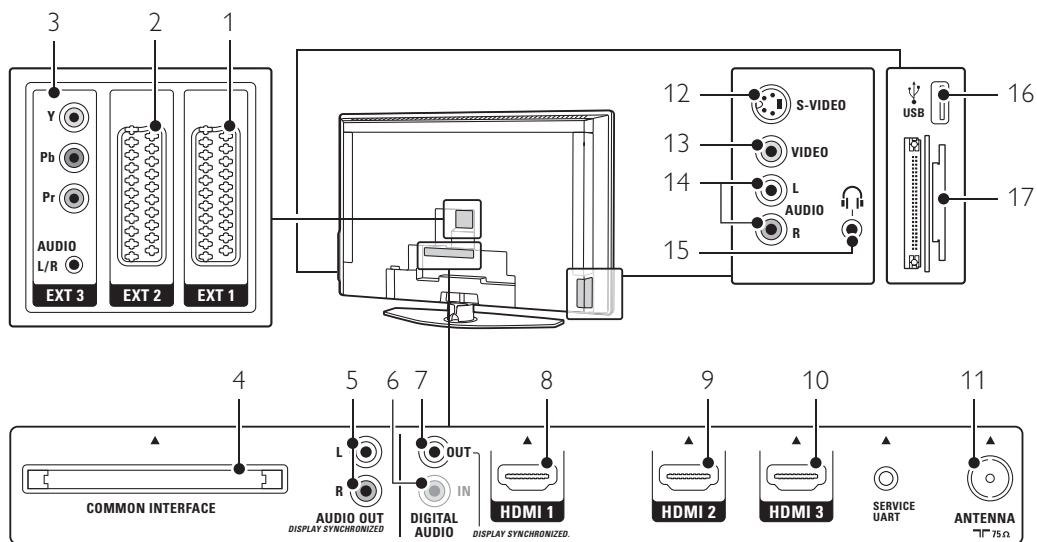

Conectores posteriores

- 1 **EXT1**
Euroconector para DVD, vídeo, receptor digital, consola de juegos, etc.
- 2 **EXT2**
Segundo euroconector.
- 3 **EXT3**
Conectores Audio L/R y Y Pb Pr de vídeo por componentes para DVD, receptor digital o consola de juegos, etc.
- 4 **Common Interface**
Ranura para módulos de acceso condicional (CAM)
- 5 **Audio Out L/R**
Conectores de cincha de salida de sonido para sistemas de cine en casa, etc.
- 6 **Digital Audio In** (si hay)
Conector de cincha de entrada de sonido para usar con cualquiera de los conectores HDMI con un adaptador HDMI a DVI.
- 7 **Digital Audio Out**
Conector de cincha de salida de sonido para sistemas de cine en casa, etc.
- 8 **Entrada HDMI 1**
Conector de entrada HDMI para el reproductor de discos Blu-ray, receptor digital de alta definición o consola de juegos de alta definición, etc.

9 Entrada HDMI 2

Segundo conector de entrada HDMI.

10 Entrada HDMI 3

Tercer conector de entrada HDMI.

11 Entrada de antena

Conectores laterales

12 S-Video

Conector de entrada S-Vídeo para utilizarlo junto con los conectores Audio L/R para videocámara, consola de juegos, etc.

13 Video

Conector de cincha de entrada de vídeo para utilizarlo junto con los conectores Audio L/R para videocámara, consola de juegos, etc.

14 Audio L/R in

Audio L/R para videocámara, consola de juegos, etc.

15 Auriculares

Miniconector estéreo.

16 USB

Conector USB.

17 Lector de tarjetas

7.2 Acerca de la conexión

Aprenda aquí cómo realizar la mejor conexión para el dispositivo.

Hay seis conexiones listas para usar en la parte posterior del televisor: EXT1, EXT2, EXT3, HDMI1, HDMI2 y HDMI3. Conecte el dispositivo con la conexión de la máxima calidad posible. Busque la conexión de la máxima calidad para el dispositivo. Utilice esa conexión para el televisor.

Configuración de la conexión

Cuando se realiza la conexión, el televisor ha de saber qué conexiones realiza y qué dispositivo se conecta a qué conector. Utilice Menú TV para ello. Consulte **7.4 Configuración de las conexiones**.

7.2.1 HDMI - Máxima calidad ★★★★★

Una conexión HDMI posee la mejor calidad de imagen y sonido. Un cable combina las señales de vídeo y audio. Utilice HDMI para señales de televisión de alta definición.

HDMI puede ofrecer el fácil funcionamiento de los dispositivos con sólo tocar una tecla cuando estos dispositivos tienen HDMI con CEC. Un dispositivo conectado al televisor mediante HDMI sólo puede enviar señales de audio y vídeo al televisor. El dispositivo no puede recibir ni grabar audio ni vídeo del televisor.

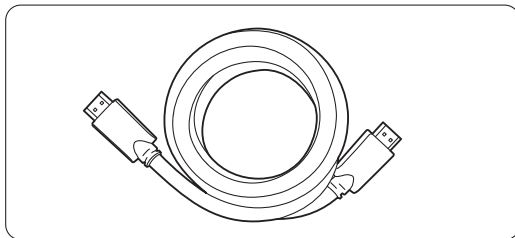

Cable HDMI (máximo 5 m)

Consejo

Utilice un adaptador HDMI/DVI en caso de que el dispositivo sólo posea una conexión DVI. Es necesario un cable de audio adicional para completar la conexión.

Nota

HDMI admite HDCP (del inglés High-bandwidth Digital Contents Protection, protección de contenido digital de ancho de banda alto). HDCP es una señal de protección contra copia con contenido HD (disco DVD o Blu-ray).

7.2.2 HDMI con CEC (si procede)

HDMI con CEC (del inglés Consumer Electronics Control, control de electrónica del consumidor) se suma a las ventajas HDMI normales. Ofrece un funcionamiento sencillo del televisor y de los dispositivos conectados. Estos dispositivos también disponen de HDMI con CEC.

- 1** Pulse **Menu** en el mando a distancia y seleccione Menú TV > Instalación > **Preferencias** y, a continuación, pulse la tecla de navegación hacia la derecha para acceder a la lista.
- 2** Pulse la tecla de navegación hacia arriba o hacia abajo para seleccionar **HDMI-control**.
- 3** Pulse la tecla de navegación hacia la derecha para acceder.
- 4** Seleccione **Activado** para activar HDMI con CEC.

Nota

Es posible que HDMI con CEC no funcione con dispositivos de otras marcas..

Reproducción con un solo toque

Inserte el disco DVD que quiera ver y el televisor se encenderá desde el modo de espera y mostrará automáticamente el programa del DVD cuando comience a reproducir el disco.

- 1** Pulse **Play ▶** en el dispositivo.
El televisor se enciende desde el modo de espera.

Modo de espera del sistema

Apaga todos los dispositivos con el mando a distancia del televisor.

- 1** Pulse **⏻** en el mando a distancia del televisor durante unos segundos.
Todos los dispositivos pasarán al modo de espera.

7.2.3 YPbPr - Mayor calidad ★★★★★

Utilice las conexiones YPbPr de vídeo por componentes junto con el miniconector de Audio L/R. Asocie los colores del cable cuando realice la conexión.

YPbPr puede admitir señales de televisión de alta definición.

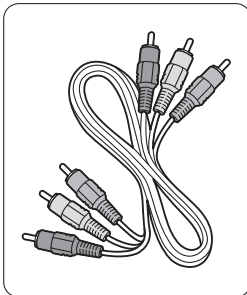

Vídeo por componentes
Cable YPbPr
- Rojo, verde, azul

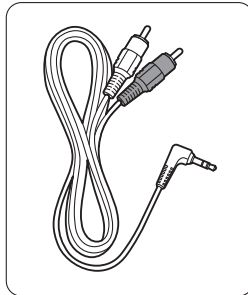

Audio L/R a estéreo
Cable del miniconector

7.2.5 S-vídeo - Buena calidad ★★

Utilice el cable de S-vídeo junto con el cable de Audio L/R (cincha). Asocie los colores de cable cuando realice la conexión.

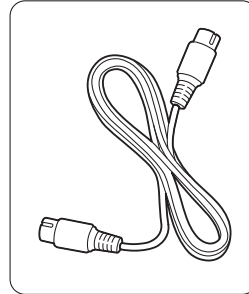

Un cable de S-vídeo

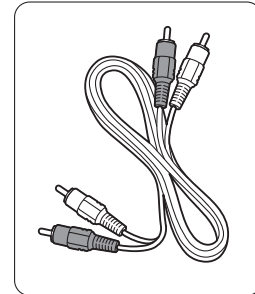

Cable de Audio L/R
- Rojo, blanco

7.2.4 Euroconector - Buena calidad ★★★

Un cable combina las señales de vídeo y audio. Los euroconectores pueden admitir vídeo RGB pero no señales de televisión de alta definición.

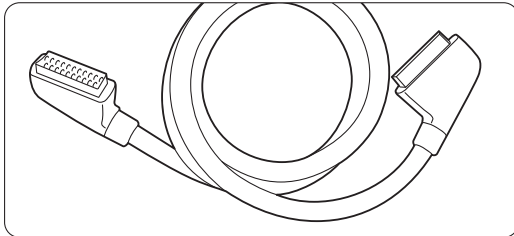

Cable euroconector

7.2.6 Vídeo - Calidad básica ★

Utilice un cable de vídeo (cincha) junto con un cable de Audio L/R (cincha). Asocie los colores de cable cuando realice la conexión.

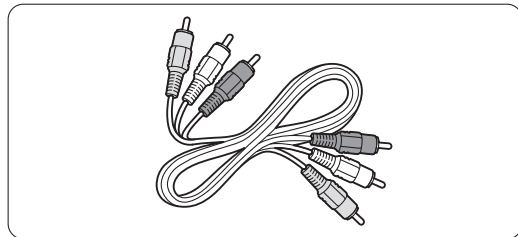

Vídeo combinado, cable amarillo y de Audio L/R
- rojo y blanco

7.2.7 Salida de audio sincronizada con la imagen

Para conseguir la mejor correspondencia entre la imagen y el sonido de los diálogos en pantalla, conecte un sistema de cine en casa a las salidas de Audio Out L/R o Digital Audio.

Consulte los diagramas **7.3.4** y **7.3.8**.

No conecte la señal de audio de un reproductor de DVD, receptor digital u otro dispositivo de audio/vídeo directamente al sistema de cine en casa.

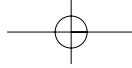

7.3 Conexión de los dispositivos

Las conexiones que aparecen en este apartado son recomendaciones de los casos más utilizados. Otras soluciones pueden ser posibles.

7.3.1 Reproductor de DVD

Utilice un cable euroconector para conectar el dispositivo a la entrada **EXT1** de la parte posterior del televisor.

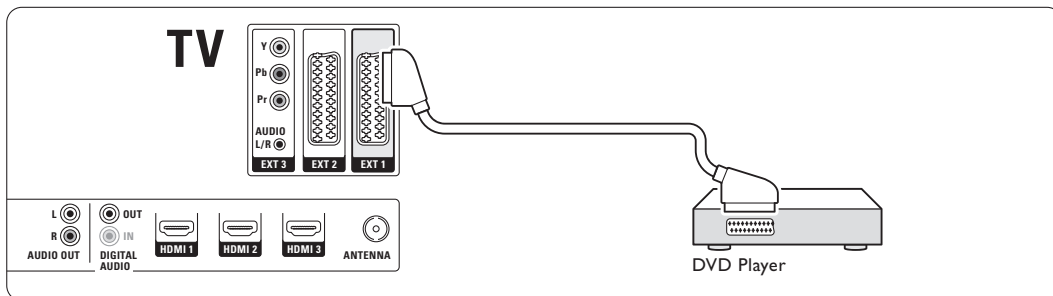

7.3.2 Grabador de DVD o receptor digital

Utilice un cable euroconector y 2 cables de antena.

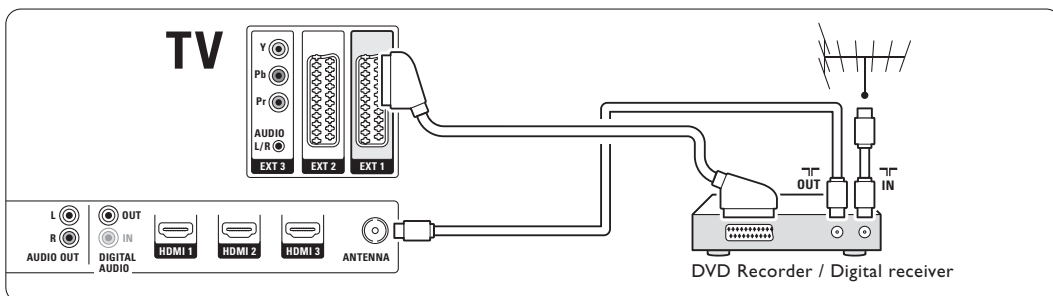

7.3.3 Grabador de DVD y receptor digital

Utilice 3 cables euroconector y 3 cables de antena.

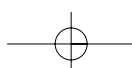
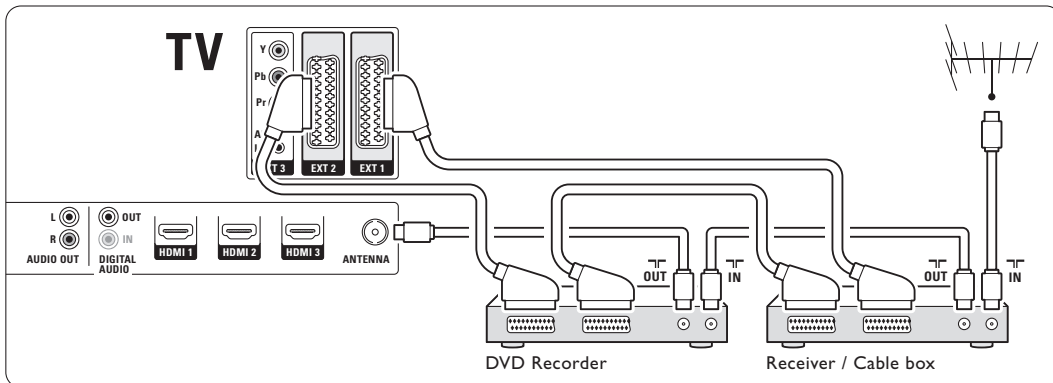

7.3.4 Grabador de DVD y sistema de cine en casa

Utilice un cable euroconector; 2 cables de antena y 1 cable de audio digital (cincha).

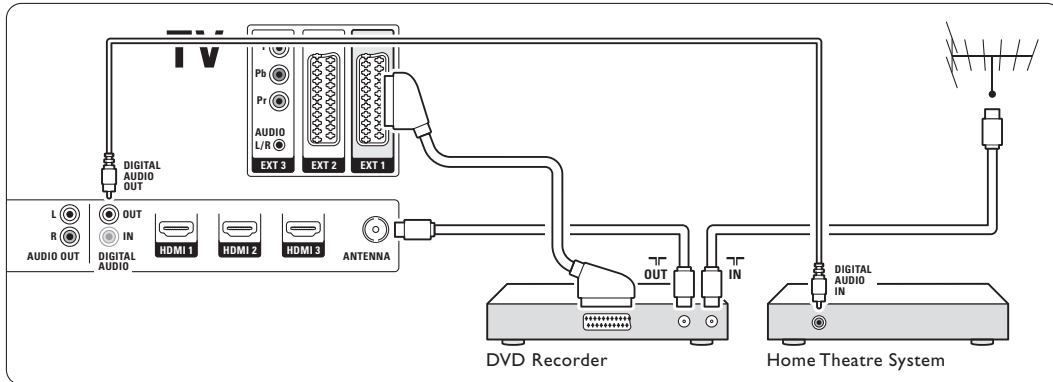

7.3.5 Grabador de DVD y sistema de cine en casa con DVD

Utilice 2 cables euroconector; 2 cables de antena y 1 cable de audio digital (cincha).

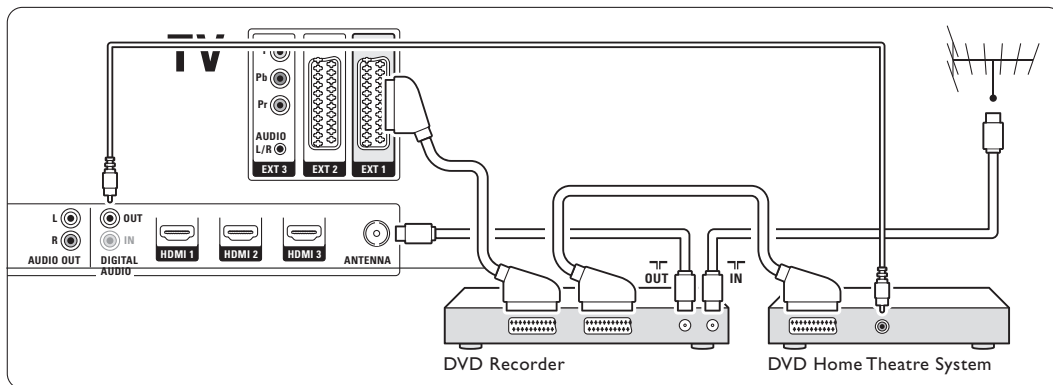

7.3.6 Receptor de satélite

Utilice un cable euroconector y 2 cables de antena.

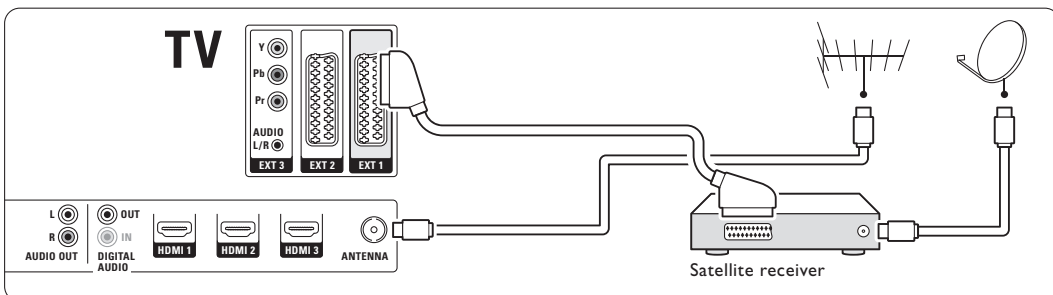



7.3.7 Receptor digital de alta definición/ receptor de satélite de alta definición

Utilice un cable HDMI y 2 cables de antena.

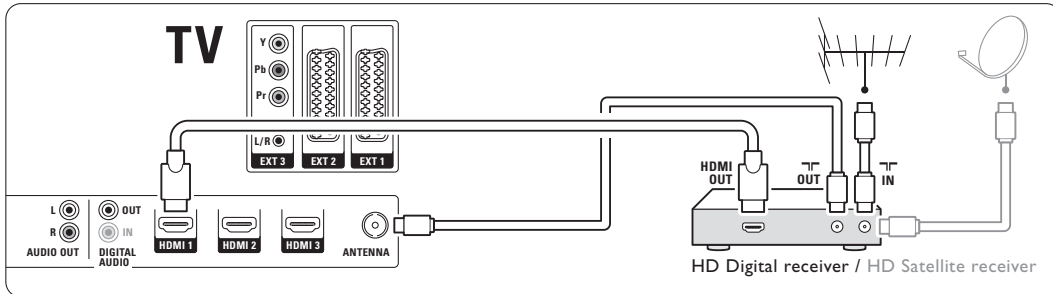

7.3.8 Grabador de DVD-R, sistema de cine en casa y receptor digital

Utilice 3 cables euroconector, 3 cables de antena y 1 cable de audio digital (cincha).

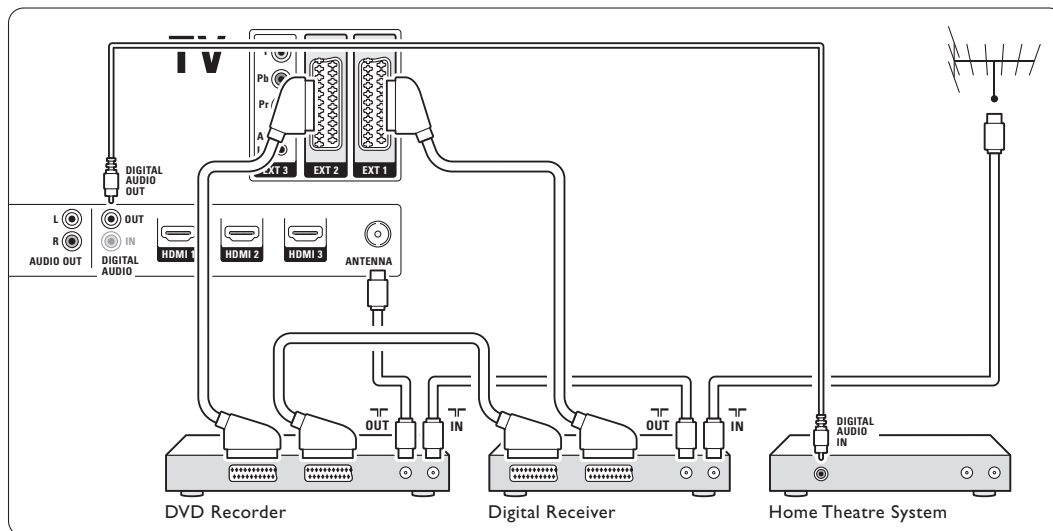

7.3.9 Reproductor de discos Blu-ray

Utilice un cable HDMI.

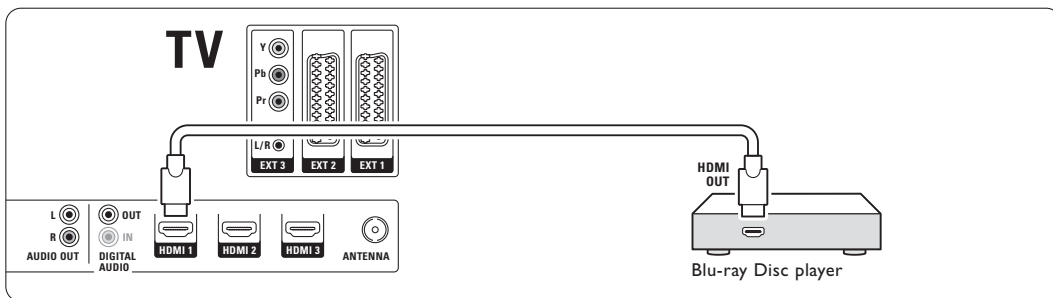

ESPAÑOL

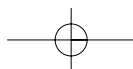

7.3.10 Consola de juegos

La conexión más práctica para una consola de juegos es la que se encuentra en el lateral del televisor. En la parte posterior del televisor, hay más conexiones de calidad.

Conexión en el lateral del televisor

Utilice los conectores Video y Audio L/R (cincha).

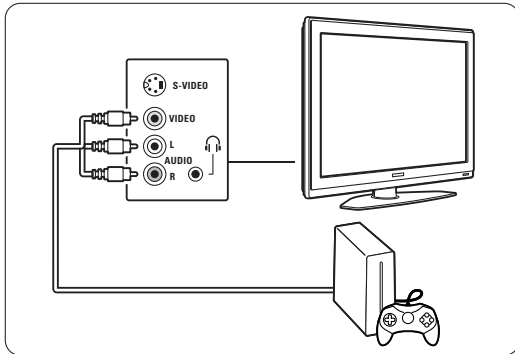

Conexión en la parte posterior del televisor

Utilice un HDMI o la entrada YPbPr (EXT3) para calidad de alta definición.

7.3.11 Videocámara

La conexión más práctica para una videocámara es la que se encuentra en el lateral del televisor. En la parte posterior del televisor, hay más conexiones de calidad.

Conexión en el lateral del televisor

Utilice los conectores Video y Audio L/R (cincha) o los conectores S-Video y Audio L/R.

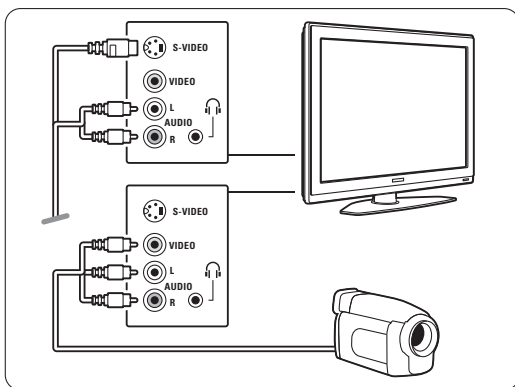

Conexión en la parte posterior del televisor

Utilice un HDMI o la entrada YPbPr (EXT3) para calidad de alta definición.

7.3.12 Ordenador personal

La mejor conexión para un ordenador se encuentra en la parte posterior del televisor. Encontrará una conexión más práctica, sólo para ver fotografías y películas desde el ordenador, en la parte lateral del televisor.

⚠ Precaución

Antes de realizar la conexión con el PC, configure el monitor del mismo con una tasa de refresco de 60Hz.

Conectado a la parte posterior del televisor

Utilice la conexión DVI del ordenador para acceder a la conexión HDMI del televisor. Utilice un cable de HDMI a DVI o un adaptador de HDMI a DVI. Añada un cable de audio con un miniconector estéreo para el sonido. Conecte el miniconector estéreo a la toma EXT3 del televisor.

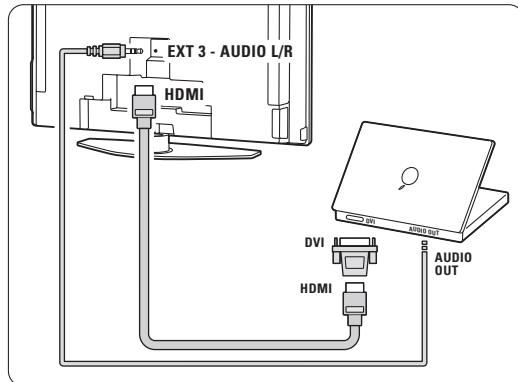

En el menú Conexiones, asocie esta toma EXT3 al conector HDMI que esté usando.

Consulte la sección 7.4 Configuración de las conexiones.

Conectado en la parte lateral del televisor

Si el ordenador no dispone de conexión DVI, utilice los conectores de S-vídeo y audio L/R (cincha) de la parte lateral del televisor. Esta conexión sólo es adecuada para aplicaciones como Windows Media Center o similar.

⚡ Consejo

Cambie el formato de pantalla del televisor a Sin escala en el menú Formato de pantalla para obtener un realce máximo de la imagen. Consulte la sección 5.3.4. Formato de pantalla panorámica.

Para conocer las resoluciones del monitor del PC admitidas, consulte la sección 8 Datos técnicos.

7.4 Configuración de las conexiones

Cuando se han conectado todos los dispositivos, el televisor ha de saber qué conexiones ha realizado y qué dispositivo está conectado a qué conector.

7.4.1 Digital Audio In (si hay)

Si utiliza la conexión Digital Audio In, asigne esta conexión, en el menú, al dispositivo del que procede el sonido.

- 1 Pulse **Menu** en el mando a distancia y seleccione Menú TV > Instalación > Conexiones > **Digital Audio In**.
- 2 Pulse la tecla de desplazamiento derecha para acceder a la lista.
- 3 Pulse la tecla de desplazamiento arriba o abajo para seleccionar el conector utilizado por el dispositivo.

Conexiones	DIGITAL AUDIO IN
...	Ninguno
EXT 3	EXT 1
HDMI 1	EXT 2
HDMI 2	EXT 3
HDMI 3	HDMI 1
Lado	HDMI 2
AUDIO IN L/R	HDMI 3
DIGITAL AUDIO IN	Lado

7.4.2 Audio In L/R

Si utiliza la conexión Audio In L/R, asigne esta conexión, en el menú, al dispositivo del que procede el sonido.

- 1 Pulse **Menu** en el mando a distancia y seleccione Menú TV > Instalación > Conexiones > **Audio In L/R**.
- 2 Pulse la tecla de desplazamiento derecha para acceder a la lista.
- 3 Pulse la tecla de desplazamiento arriba o abajo para seleccionar el conector utilizado por el dispositivo.

Conexiones	AUDIO IN L/R
...	Ninguno
EXT 3	EXT 3
HDMI 1	HDMI 1
HDMI 2	HDMI 2
HDMI 3	HDMI 3
Lado	
AUDIO IN L/R	

7.4.3 Asignación de un nombre a los dispositivos

Dé un nombre a los dispositivos conectados para seleccionarlos fácilmente y para manipular mejor la señal.

Asigne el tipo de dispositivo (DVD, vídeo, consola de juegos...) al conector que utilice para dicho dispositivo.

- 1 Pulse **Menu** en el mando a distancia y seleccione Menú TV > Instalación > Conexiones > **EXT1**.
- 2 Pulse la tecla de desplazamiento derecha para acceder a la lista.
- 3 Pulse la tecla de desplazamiento arriba o abajo para seleccionar el tipo de dispositivo.
- 4 Pulse **Menu** para salir del menú.

Conexiones	EXT 1
EXT 1	Ninguno
EXT 2	DVD
EXT 3	Blu-ray
HDMI 1	HDD/DVDR
HDMI 2	DD grab.
HDMI 3	Juego
Lado	VCR
...	...

7.4.4 Canales del decodificador

Los decodificadores que decodifican un canal de antena se conectan a **EXT1** o **EXT2** (euroconector). Tiene que asignar el canal de televisión como canal para decodificar. A continuación, asigne la conexión donde se ha conectado el decodificador.

- 1 Pulse **Menu** en el mando a distancia y seleccione Menú TV > Instalación > Decodificador > **Canal**.
- 2 Pulse la tecla de desplazamiento derecha para acceder a la lista.
- 3 Pulse la tecla de desplazamiento arriba o abajo para seleccionar el canal a decodificar.
- 4 Pulse la tecla de desplazamiento izquierda y vuelva atrás para seleccionar **Status**.
- 5 Pulse la tecla de desplazamiento arriba o abajo para seleccionar el conector utilizado por el decodificador.
- 6 Pulse **Menu** para salir del menú.

7.5 Preparación para servicios digitales

Los canales de televisión digital codificados podrán decodificarse mediante un módulo de acceso condicional (CAM) suministrado por un operador de servicios de televisión digital. El CAM podrá permitir varios servicios dependiendo del operador elegido (por ejemplo, televisión por pago). Póngase en contacto con el operador de servicios de televisión digital para obtener más información y conocer los términos.

7.5.1 Inserción de un módulo de acceso condicional - CAM

⚠ Advertencia

Apague el televisor antes de insertar un CAM. Fíjese en el CAM para realizar la inserción en la dirección correcta. Si el módulo se inserta de forma incorrecta, pueden dañarse tanto el CAM como el televisor.

- 1** Inserte con suavidad el CAM por completo en la ranura **Common Interface** de la parte posterior del televisor.
- 2** Deje el CAM en la ranura Common Interface de forma permanente.

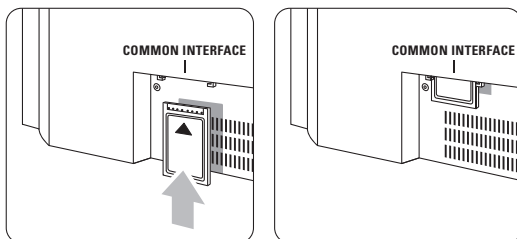

Tal vez transcurran unos minutos antes de que se active el CAM. La desinstalación del CAM desactivará el servicio de televisión digital.

7.5.2 Menú Interfaz común

Desde este menú, podrá acceder al servicio del CAM que haya instalado. Las aplicaciones y su función, el contenido y los mensajes en pantalla procederán del proveedor de servicios del CAM.

- 1** Pulse **Menu** en el mando a distancia y seleccione Menú TV > Opciones > **Interfaz común**.

Esta opción del menú está disponible cuando se inserta un CAM y se ha establecido contacto con el proveedor.

8 Datos técnicos

Imagen/pantalla

- Tipo de pantalla: W-UXGA de alta definición total LCD
- Resolución del panel: 1920x1080p
- Mejora de la imagen Perfect Pixel HD
- Procesamiento 1080p 24/25/30/50/60 Hz
- 100 Hz Clear LCD

Resoluciones de pantalla admitidas

- Formatos de ordenador (entrada HDMI/DVI)

Resolución	Tasa de refresco
640 x 480	60 Hz
800 x 600	60 Hz
1024 x 768	60 Hz
1280 x 768	60 Hz
1360 x 768	60 Hz
1920 x 1080i	60 Hz
1920 x 1080p	60Hz
- Formatos de vídeo

Resolución	Tasa de refresco
480i	60 Hz
480p	60 Hz
576i	50 Hz
576p	50 Hz
720p	50 Hz, 60 Hz
1080i	50 Hz, 60 Hz
1080p	24 Hz, 25 Hz, 30 Hz
1080p	50 Hz, 60 Hz

Sintonizador/recepción/transmisión

- Entrada de antena: coaxial de 75 ohmios (IEC75)
- Sistema de televisión: DVD COFDM 2K/8K
- Reproducción de vídeo: NTSC, SECAM, PAL
- DVD: DVB terrestre
(consulte los países seleccionados en la placa de tipo de televisor)

Dimensiones y pesos (aprox.)

Modelo de televisor 37-42-47PFL9732D/10

	37"	42"	47"
- anchura	950	1060	1170 mm
- altura	612	675	736 mm
- profundidad	125	125	125 mm
- peso	25,5	29	35 kg
Televisor y soporte			
- anchura	950	1060	1170 mm
- altura	677	740	801 mm
- profundidad	184	256	297 mm
- peso	29	32	40 kg

Sonido

- Sistema de sonido:
 - Virtual Dolby Digital
 - BBE

Multimedia

- Conexión: USB, lector de tarjetas
- Formatos de reproducción: MP3, LPCM, secuencia de diapositivas (.alb) JPEG, Compact flash I & II, Memory stick, Memory stick PRO, SD Card/ Mini SD card, Smart media, Micro Drive, Multi Media Card.

Mando a distancia

- Tipo: RC4422
- Pilas: 2 tamaño AA- tipo R6

Conectividad

- EXT1 (euroconector): Audio L/R, entrada/salida CVBS, RGB
- EXT2 (euroconector): Audio L/R, entrada/salida CVBS, RGB
Entrada/salida de S-vídeo
- EXT3: Y Pb Pr, entrada Audio L/R (miniconector)
- HDMI 1 In
- HDMI 2 In
- HDMI 3 In
- HDMI-control 1.3a
- Salida Audio L/R analógica - sincronizada con la imagen
- Entrada Digital Audio (coaxial-cincha-S/PDIF) (si hay)
- Salida Digital Audio (coaxial-cincha-S/PDIF) - sincronizada con la imagen
- Laterales: entrada Audio L/R, entrada Vídeo (CVBS), S-Vídeo, salida de auriculares (miniconector estéreo), USB, lector de tarjetas

Alimentación

- Corriente de alimentación: CA 220-240 V ($\pm 10\%$)
- Consumo de energía en modo de espera y encendido:
Consulte las especificaciones técnicas en www.philips.com
- Temperatura ambiente: 5 °C - 35 °C

Las especificaciones están sujetas a cambio sin previo aviso. Para obtener más datos sobre las especificaciones de este producto, visite www.philips.com/support.

9 Solución de problemas

Televisor y mando a distancia

El televisor no enciende

- Compruebe la conexión del cable de alimentación
- Compruebe si las pilas del mando a distancia están mal o tienen poca carga. Compruebe la orientación de los polos + / -. Puede utilizar los botones del televisor para encenderlo.
- Desconecte el cable de alimentación, espere un minuto y vuelva a enchufarlo.

El televisor no reacciona con el mando a distancia

- Compruebe si las pilas del mando a distancia están agotadas o con poca carga. Compruebe la orientación de los polos + / -.
- Limpie el mando a distancia y la lente del sensor del televisor.
- Utilice los botones de control laterales para modificar algunos ajustes básicos de imagen y sonido.

1 Pulse **Volume** - y + para ajustar el volumen.

2 Pulse **Program/Channel** - y + para desplazarse por los canales marcados como favoritos.

3 Pulse **Menu** para que aparezca el menú principal. Pulse **Volume** - y +, así como **Program/Channel** - y + para seleccionar y ajustar las opciones de imagen y sonido del menú.

La luz roja del televisor parpadea

- Desconecte el cable de alimentación durante medio minuto y vuelva a insertarlo. Compruebe si hay suficiente espacio para la ventilación. Espere hasta que el televisor se haya enfriado. Si el televisor no vuelve a arrancar desde el modo de espera y se produce de nuevo un parpadeo, llame a nuestro servicio de atención al cliente.

Ha olvidado el código para desbloquear el bloqueo infantil

- Consulte la sección **5.8.3 Determinar código / Cambiar código**.

¿Hay un idioma incorrecto en el menú del televisor?

Siga estos pasos para cambiar el idioma.

1 Pulse **Menu** en el mando a distancia.

2 Pulse la tecla de desplazamiento derecha.

3 Utilice la tecla de desplazamiento abajo para resaltar la tercera línea.

4 Pulse la tecla de desplazamiento derecha tres veces.

5 Pulse la tecla de desplazamiento arriba o abajo para seleccionar el idioma.

6 Pulse **OK**.

7 Pulse **Menu** para salir de los menús.

Canales de TV

Han desaparecido algunos canales de televisión

- Compruebe si está seleccionada la lista de canales correcta.
- Un canal podría desinstalarse en el menú **Reordenar**.

No se ha encontrado ningún canal digital durante la instalación

- Compruebe si el televisor admite DVB-T en su país. Consulte la lista de países en la placa de tipo de televisor.

Imagen

La luz azul está encendida, pero no hay imagen.

- Compruebe si la antena está correctamente conectada.
- Compruebe si está seleccionado el dispositivo correcto.

El sonido está encendido, pero no hay imagen

- Compruebe el ajuste de contraste o brillo en el menú.

La imagen del televisor es mala

- Compruebe si la antena está correctamente conectada.
- Los altavoces, los dispositivos de audio sin toma de tierra, las luces de neón, los edificios altos o las montañas pueden influir en la calidad de la imagen. Trate de mejorar la imagen cambiando la dirección de la antena o aleje los dispositivos del televisor.
- Compruebe si se ha elegido el sistema de televisión correcto en el menú **Instalación manual**.
- Si sólo se trata de una mala recepción de un determinado canal, intente ajustar la sintonización de dicho canal con el menú **Sintonía fina**. Consulte la sección **6.2.3**.

El color de la imagen es malo

- Compruebe el ajuste de color en el menú **Imagen**. Seleccione cualquiera de los ajustes de reinicio a estándar en el menú **Reinicie a estándar**. Consulte la sección **5.3.2**.
- Compruebe las conexiones y los cables de los dispositivos conectados.

El televisor no recuerda mis ajustes cuando vuelvo a encenderlo

- Compruebe si el televisor cuenta con el ajuste **Casa** en **Menú TV > Instalación > Preferencias >**



Ubicación. Consulte la sección **6 Instalación de canales.**

La imagen no encaja en la pantalla, es demasiado grande o demasiado pequeña

- Seleccione un formato de imagen más ajustado en el menú Formato de pantalla. Consulte la sección **5.3.4 Formato de pantalla panorámica.**
- Asigne un nombre al dispositivo conectado en el menú Conexiones para obtener la mejor manipulación de la señal. Consulte la sección **7.4.3 Asignación de nombre a los dispositivos.**

La posición de la imagen en pantalla no es correcta

- Algunas señales de imagen de ciertos dispositivos no se ajustan correctamente a la pantalla. Podrá cambiar la imagen con la tecla de desplazamiento arriba, derecha o arriba, abajo del mando a distancia. Compruebe la salida de la señal del dispositivo.

Sonido

Hay imagen pero no sonido

- Compruebe que el volumen no esté ajustado a 0.
- Compruebe que no se haya silenciado el sonido con el botón .
- Compruebe si todos los cables están correctamente conectados.
- Si no se detecta la señal, el televisor desactiva automáticamente el sonido. Éste es el funcionamiento correcto y no indica ninguna avería.

El sonido es malo

- Compruebe si el sonido está ajustado a Estéreo.
- Compruebe los ajustes de Ecuilizador.
- Seleccione cualquiera de los ajustes de reinicio a estándar en el menú **Reinicie a estándar.** Consulte la sección **5.3.2.**

El sonido procede sólo de un altavoz

- Compruebe que Balance no esté ajustado en el extremo derecho o izquierdo.

Conexiones HDMI

Problemas con los dispositivos conectados con HDMI

- El procedimiento HDMI - HDCP podría tardar unos segundos antes de que el televisor muestre la imagen de un dispositivo.
- Si el televisor no reconoce el dispositivo y la pantalla no muestra ninguna imagen, pruebe a cambiar de un dispositivo a otro y reinicie de nuevo el procedimiento HDCP.

- Si se producen continuamente interrupciones de sonido, consulte el manual del usuario del dispositivo para comprobar los ajustes de salida. Si esto no ayuda, conecte un cable de audio adicional
- Si se utiliza un adaptador HDMI-a-DVI, compruebe si se ha realizado una conexión de audio adicional para completar la conexión de DVI.

Conexión USB

El televisor no muestra el contenido del dispositivo USB

- Ajuste su dispositivo (cámara) para que sea compatible con la 'clase de almacenamiento masivo'.
- El dispositivo USB podría necesitar un software de controlador específico. Desafortunadamente, este software no se puede descargar al televisor.

No puedo ver mis archivos en el menú Multimedia.

- No se admiten todos los archivos de audio y imagen. Consulte la sección **8 Datos técnicos.**

No se reproducen correctamente los archivos de audio y imagen

- El rendimiento de transferencia del dispositivo USB limita la velocidad de transferencia.

Ordenador personal

La pantalla del PC de mi televisor no está estable o no está sincronizada

- Compruebe si está seleccionado el modo de resolución correcto en el PC. Consulte la sección **8 Datos técnicos.**

Si no se resuelve el problema

Apague el televisor y vuelva a encenderlo. Si no se resuelve el problema, llame al servicio de atención al cliente o visite nuestro sitio Web www.philips.com/support.

Consulte los números de teléfono del servicio de atención al cliente en la última página de este manual del usuario.

Le rogamos que tenga preparados el número de producto y el modelo de televisor antes de llamar.

Podrá encontrar dichos números en la etiqueta de la caja o en la etiqueta de tipo situada en la parte posterior del televisor.

Advertencia

Nunca trate de reparar el televisor usted mismo.

10 Índice

100 Hz ClearLCD 17

A

Active Control 17
 Actualización de software 28
 Ajustes de fábrica 33
 Alimentación 8
 Ambilight
 acentuación de tintes 19
 color 19
 con el televisor en espera 20
 menú/ajustes 19
 modos 19
 Ampliar imagen 18
 Analógico
 canales de televisión 31
 instalación manual 32
 Antena
 cable 7
 conexión 7
 con dispositivos 34
 Artefacto de reducción
 MPEG 17
 Asignación de nombre a los
 dispositivos 41
 Asistente de ajustes 16
 Auriculares
 conexión 4,34
 volumen 19

B

Balance
 Ambilight 19
 sonido 18
 Bloqueo infantil 24
 Bloqueo personalizado 24
 Bloqueos 24
 Buscar
 canales 32
 páginas del teletexto 21
 Blu-ray 34,35,39
 Botón(es)
 color 12
 del televisor 4
 del mando a distancia 4,12
 Menu 13
 Mute 12
 OK 12
 Brillo 17
 ambilight 19

C

Cable
 de alimentación 8
 de vídeo 36
 Euroconector 35
 HDMI 35
 S-vídeo 36
 Vídeo 36
 YPbPr 35
 Cámara (foto) 40
 Cambiar código 24
 Canal
 almacenamiento/instalar 32
 anterior 12
 bloqueo 24
 de radio 28
 gestión 33
 instalación 31
 lista de favoritos 22
 lista de todos los canales 22
 reordenar 32
 Casa
 ubicación 44
 Código 24
 Colocación del televisor 5
 Color
 menú 17
 botones 4,12
 personalizado 19
 Conexión
 configuración 35,40
 de euroconector 35
 descripción general 34
 mejor 35
 Consola de juegos 40
 Contraste 17
 Contraste dinámico 17
 Cuidado de la pantalla 3

D

Datos técnicos 43
 Decodificador
 canal 41
 Deficiente auditivo 31
 Determinar código 24
 Dispositivo
 conexión 35
 asignación de nombre 41
 ver 9

Digital

 salida de audio 34
 idioma de subtítulos 24
 receptor 35
 servicios de texto 21
 recepción de prueba 33
 Dual I/II 19
 DVB-T 5
 DVD
 conexión 37
 reproducción 9
 reproductor 37
 grabador 37

E

Ecualizador 18
 Encendido 8
 Estéreo 19
 Externa 1,2,3 (EXT) 23

F

Formato automático 18
 Formatos de vídeo 43
 Formato de pantalla
 panorámica 18

G

Grabador 37
 Guía electrónica de
 programación 23

H

HDCP 35
 HDMI
 conexión 34
 control 35
 HD Natural Motion 17
 Huso horario 31

I

Idioma
 menú 31
 audio 1
 subtítulo 25
 Imagen
 formato 17
 menú 17
 Imágenes estáticas 3
 Índice de páginas T.O.P 20

- Instalación
 automática 31
 manual 32
 menú 31
 actualización 33
 Interfaz común (CAM)
 menú 42
 ranura 34,42
- L**
- Limpieza de la pantalla 3
 Listas de canales favoritos 22
- M**
- Mando a distancia
 pilas 7
 descripción general 12
 Matiz 17
 Menú Acceso rápido 16
 Menú Configuraciones TV 16
 Modo de espera 12,24
 Módulo CA 34,42
 Mono 19
 Música 27
- N**
- Nivelador automat. de volumen 19
 Nivelador de volumen 19
 Nivel de negro 17
- O**
- Ordenador personal
 conexión 40
 resoluciones de pantalla 43
- P**
- País
 selección 31
 Pantalla dual 12
 Perfect Pixel HD 17
 Pilas 3,7
 Punto blanco 17
- R**
- Ranura de seguridad
 Kensington 5
 Realce del color 17
 Reciclaje 3
 Receptor digital de alta definición 39
 Receptor de satélite 38
 Reducción del ruido 17
- Reloj 16
 Reinicie a estándar 16
 Renombrar 32
 Reordenación de canales 32
- S**
- Seguridad 3
 Sensor de luz 17
 Sistema de cine en casa 38
 Solución de problemas 77
 Sonido
 menú 18
 modo surround 19
 Sintonía fina 32
 Subtítulo 25
 subir 18
 Super zoom 18
 Surround automático 19
- T**
- Teletexto 20
 digital 21
 menú 21
 página 20
 pantalla dual 20
 teletexto 2.5 21
 Temporizadores 24
 Tono 17
 Tono personalizado 17
- U**
- Ubicación 44
 USB
 conector 34
 dispositivo 26
 visor de fotos 26
- V**
- Vídeo
 conexión 37
 Videocámara 40
 Visor de fotos 26
 Volumen
 botón 12
 menú 18
- Y**
- YPbPr 35

