

Register your product and get support at  
[www.philips.com/welcome](http://www.philips.com/welcome)



32PFL9603  
32PFL9613  
37PFL9603  
42PFL9603  
42PFL9703  
42PFL9803  
47PFL9603  
47PFL9703  
52PFL9703

EN LCD television

IT Televisore LCD

DE LCD-Fernsehgerät

ES Televisor LCD

FR Téléviseur LCD

PT Televisor LCD

NL LCD televisie

EL Τηλεόρασης LCD

310431527053



**PHILIPS**



---

# Índice

---

## **1 Importante 3**

- 1.1 Segurança 3
- 1.2 Cuidados com o ecrã 3
- 1.3 Reciclagem 3

---

## **2 O seu televisor 4**

- 2.1 Visão geral do televisor 4
- 2.2 Destaques do produto 5

---

## **3 Introdução 5**

- 3.1 Posicionamento do televisor 5
- 3.2 Montagem na parede - VESA 6
- 3.3 Pilhas do telecomando 7
- 3.4 Cabo da antena 7
- 3.5 Cabo de alimentação 7

---

## **4 Utilização do televisor 8**

- 4.1 Ligar ou desligar - modo Standby 8
- 4.2 Ver televisão 9
- 4.3 Ver canais de um receptor digital 9
- 4.4 Ver dispositivos ligados 9
- 4.5 Ver um DVD 10
- 4.6 Seleccionar uma página de teletexto 10
- 4.7 Alterar o modo Ambilight 11

---

## **5 Outras utilizações do televisor 12**

- 5.1 Telecomando 12
- 5.2 Brilho da LightGuide 15
- 5.3 Menus do TV 15
- 5.4 Definições de imagem e som 16
- 5.5 Ambilight 19
- 5.6 Teletexto 20
- 5.7 Criar listas de canais favoritos 22
- 5.8 Guia Electrónico de Programação 23
- 5.9 Temporizadores e bloqueios 24
- 5.10 Legendas 25
- 5.11 Visualizar e reproduzir fotografias, MP3... 26
- 5.12 Ouvir canais de rádio digital 27
- 5.13 Actualização do software 28

---

## **6 Instalação de canais 30**

- 6.1 Instalação automática de canais 30
- 6.2 Instalação manual de canais 31
- 6.3 Mudar a ordem de canais memorizados 32
- 6.4 Gestão de canais 32
- 6.5 Teste à recepção digital 33
- 6.6 Regulações de fábrica 33

---

## **7 Ligações (DVD, receptor, ...) 34**

- 7.1 Visão geral das ligações 34
- 7.2 Acerca das ligações 35
- 7.3 Ligar os dispositivos com o Assistente de ligações 36
- 7.4 Ligar os dispositivos sem o Assistente de ligações 36
- 7.5 Configuração das ligações 42
- 7.6 Preparação para serviços digitais 43
- 7.7 Rede de PC 44

---

## **8 Dados técnicos 50**

---

## **9 Resolução de problemas 52**

---

## **10 Índice remissivo 55**

---

Códigos de introdução no telecomando no final do manual.

Registe o seu produto e obtenha assistência em [www.philips.com/welcome](http://www.philips.com/welcome).

2008 © Koninklijke Philips Electronics N.V. Todos os direitos reservados. As especificações estão sujeitas a alterações sem aviso prévio. As marcas comerciais são propriedade da Koninklijke Philips Electronics N.V. ou dos seus respectivos proprietários.

A Philips reserva-se o direito de alterar os produtos a qualquer altura sem ser obrigada a modificar as versões mais antigas.

O material que se encontra neste manual é considerado adequado para o fim a que se destina o sistema. Se o produto, os seus módulos individuais ou procedimentos forem utilizados para outros fins para além dos aqui especificados, deve confirmar-se a sua validade e conformidade. A Philips garante que o material não infringe patentes dos Estados Unidos da América. Não está expressa ou implícita qualquer outra garantia.

#### Garantia

Os componentes não podem ser reparados pelo utilizador. Não abra nem remova tampa e não introduza objectos nos orifícios de ventilação nem introduza objectos não adequados para ligação aos conectores. As reparações só podem ser efectuadas por Centros de Assistência Philips e centros de reparação oficiais. O não cumprimento destas observações resultará na anulação de qualquer garantia, explícita ou implícita.

Qualquer operação expressamente proibida neste manual, ajustes, ou procedimentos de montagem não recomendados ou não autorizados neste manual anularão a garantia.

#### Características de pixéis

Este LCD possui um elevado número de pixéis de cor. Embora possua um nível de pixéis efectivos de 99,999% ou mais, podem aparecer constantemente pontos pretos ou pontos brilhantes de luz (de cor vermelha, verde ou azul) no ecrã. Trata-se de uma característica estrutural do visor (em conformidade com as normas comuns da indústria) e não de uma avaria.

#### Software de origem aberta

Este televisor contém software de origem aberta. A Philips oferece-se para fornecer ou disponibilizar, mediante pedido e por um valor não

superior ao custo de distribuição do software original, uma cópia executável completa do código de origem correspondente, de uma forma habitualmente utilizada para troca de software.

Esta oferta é válida por um período de 3 anos após a data de compra deste produto.

Para obter o código de origem, escreva para Philips Innovative Applications N.V. Ass. to the Development Manager Pathoekeweg 11 B-8000 Brugge Bélgica

#### Conformidade com as normas EMF (campos electromagnéticos)

A Koninklijke Philips Electronics N.V. fabrica e comercializa muitos produtos de consumo que, tal como qualquer aparelho electrónico em geral, têm a capacidade de emitir e receber sinais electromagnéticos.

Um dos mais importantes princípios empresariais da Philips é a implementação de todas as medidas de saúde e segurança necessárias nos seus produtos, de forma a cumprir todos os requisitos legais aplicáveis, bem como normas EMF aplicáveis no momento de fabrico dos produtos. A Philips está empenhada em desenvolver, produzir e comercializar produtos que não causem efeitos adversos na saúde.

A Philips confirma que se os seus produtos forem devidamente utilizados para o fim a que se destinam são seguros de utilizar; de acordo com as provas científicas actualmente disponíveis.

A Philips desempenha um papel activo no desenvolvimento de normas internacionais sobre EMF e segurança, permitindo à Philips incorporar previamente melhoramentos no processo de fabrico dos seus produtos.

#### Fusível (apenas para o Reino Unido)

Este televisor está equipado com uma ficha revestida aprovada. Caso seja necessário substituir o fusível, deve substituí-lo por um fusível do **mesmo valor, conforme indicado** na ficha (exemplo 10A).

1. Remova a cobertura do fusível e o fusível.
2. O fusível de substituição deve estar em conformidade com a norma BS

1362 e deve ter a marca de aprovação da ASTA. Se perder o fusível, contacte o seu revendedor para verificar qual é o tipo correcto.

3. Volte a colocar a cobertura do fusível.  
Para manter a conformidade com a directiva EMC, a ficha de alimentação deste produto não pode ser separada do cabo de alimentação.

#### Direitos de autor



VESA, FDMI e o logotipo VESA Mounting Compliant são marcas comerciais da Video Electronics Standards Association.



Fabricado sob licença da Dolby Laboratories. 'Dolby', 'Pro Logic' e o símbolo de duplo D , são marcas comerciais da Dolby Laboratories.



Fabricado sob licença da BBE Sound, Inc. Licenciado pela BBE, Inc sob uma ou mais das seguintes patentes dos Estados Unidos da América: 5510752, 5736897. BBE e o símbolo BBE são marcas comerciais registadas da BBE Sound Inc.

Windows Media é uma marca registada ou uma marca comercial da Microsoft Corporation nos Estados Unidos e/ou em outros países.

® Kensington e MicroSaver são marcas comerciais registadas nos Estados Unidos da América pela ACCO World Corporation, havendo registos emitidos ou requerimentos pendentes noutros países em todo o mundo.



DLNA®, o logótipo DLNA e DNLA Certified™ são marcas comerciais, marcas de serviço ou marcas de certificação da Digital Living Network Alliance.

Todas as outras marcas comerciais registadas e não registadas são propriedade dos respectivos proprietários.

# 1 Importante

Leia este manual do utilizador antes de começar a utilizar este produto.

Leia com atenção esta secção e siga cuidadosamente as instruções. A garantia não se aplica a danos causados pela não observação das instruções.

## 1.1 Segurança

- Não permita que as crianças utilizem sem vigilância aparelhos eléctricos. Não permita que crianças ou adultos com capacidades físicas, sensoriais ou mentais reduzidas, ou pessoas com falta de experiência / conhecimento, utilizem aparelhos eléctricos sem vigilância
- Para evitar curtos-circuitos, não exponha o produto à chuva ou água.
- Para evitar o risco de incêndios ou choques eléctricos, não coloque nenhum tipo de chama (por exemplo, velas acesas) junto ao televisor.
- Deixe um espaço de, pelo menos, 10 cm à volta do televisor para permitir uma ventilação adequada.
- Mantenha o televisor afastado de radiadores ou de outras fontes de calor.
- Não instale o televisor num local confinado, como uma estante. Certifique-se de que não existem cortinas, armários ou outros objectos a bloquear o fluxo de ar através das aberturas de ventilação.
- Para evitar danos, não introduza objectos nos orifícios de ventilação.
- Certifique-se de que o televisor não pode cair. Coloque o televisor numa superfície sólida e plana e utilize apenas o suporte fornecido com o televisor.
- Para evitar danos ao cabo de alimentação, não coloque o televisor (ou qualquer outro objecto) sobre o cabo. Danos ao cabo poderão resultar em incêndio ou choque eléctrico.
- Quando montado sobre um suporte giratório ou um suporte para montagem em parede VESA, evite a utilização de força sobre as fichas de alimentação. As fichas de alimentação parcialmente introduzidas poderão resultar na formação de arco ou provocar incêndios.

## 1.2 Cuidados com o ecrã

- Desligue o televisor antes de proceder à limpeza.
- Limpe a superfície com um pano suave e humedecido. Não aplique outra substância (agentes químicos ou agentes de limpeza doméstica). Estes produtos podem danificar o ecrã.
- Não toque, empurre, esfregue ou bata no ecrã com nenhum objecto duro para evitar riscar, estragar ou danificar o ecrã de forma permanente.
- Para evitar deformações e desvanecimento da cor, limpe de imediato as gotas de água.
- **Imagens estáticas**  
Evite ao máximo as imagens estáticas. Se não conseguir evitar as imagens estáticas, reduza o contraste e o brilho do ecrã para evitar danos no ecrã.  
Imagens estáticas são imagens que permanecem no ecrã durante um longo período de tempo. Exemplos de imagens estáticas são: menus no ecrã, páginas de teletexto, barras pretas, informações sobre o mercado de acções, logótipos de canais de televisão, apresentação das horas, etc.

## 1.3 Reciclagem

- Leve a embalagem ao centro de reciclagem local.
- Elimine as pilhas usadas de forma segura e de acordo com a legislação local.
- Este produto foi concebido e fabricado para que possa ser reciclado e reutilizado.
- Este produto não deve ser eliminado juntamente com os resíduos domésticos. Informe-se ou contacte o seu revendedor para saber mais sobre reciclagem segura para o ambiente e legislação local. A eliminação de resíduos domésticos não controlada prejudica o ambiente e a saúde humana.  
(EEC 2002/96/EC)



## 2 O seu televisor

Esta secção proporciona-lhe uma visão geral dos controlos e funções deste televisor.

### 2.1 Visão geral do televisor

#### Controlos

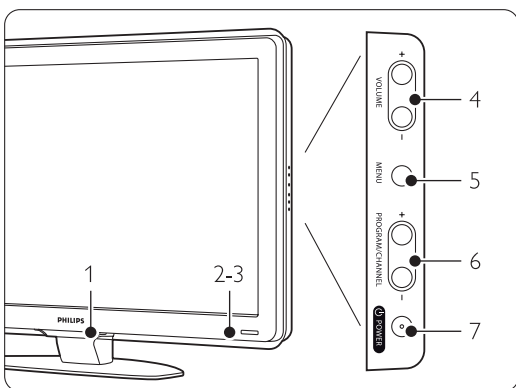

- 1 LightGuide
- 2 Luz do indicador
- 3 Sensor do telecomando
- 4 Aumentar e diminuir o volume
- 5 Menu
- 6 Programa/canal seguinte ou anterior
- 7 Botão ligar/desligar

#### Conectores

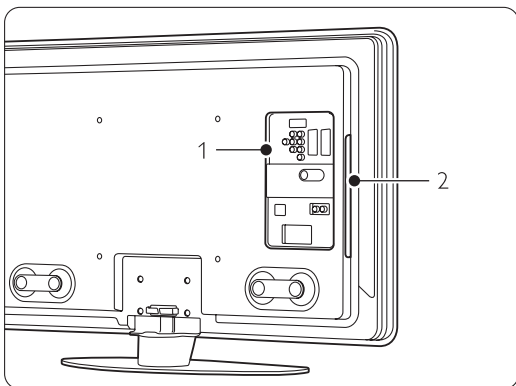

- 1 Conectores posteriores
- 2 Controlos laterais

Para mais informações, consulte **Ligações** no capítulo 7.

#### Telecomando

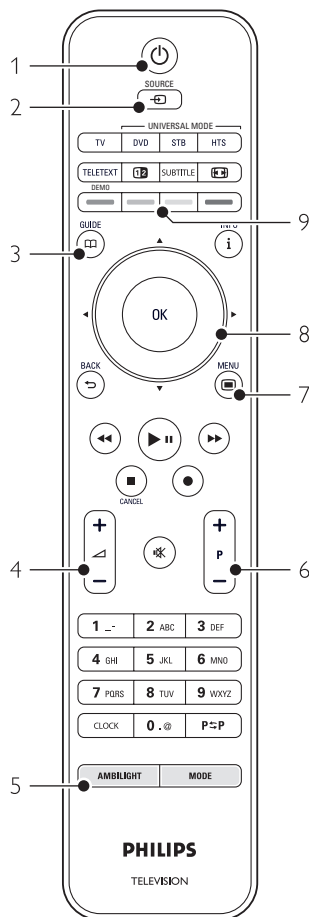

- 1 Ligar ou colocar em Standby
- 2 Assistir a um dispositivo ligado - DVD, VCR ...
- 3 Guia de programação
- 4 Aumentar ou diminuir o volume
- 5 Ligar ou desligar o Ambilight
- 6 Programa/canal seguinte + e anterior -
- 7 Ligar e desligar o Menu
- 8 Tecla rotativa e de navegação
- 9 Teclas coloridas

Para mais informações, consulte o capítulo **5.1 Visão geral do telecomando**.

## 2.2 Destaques do produto

O seu novo televisor está equipado com algumas das mais modernas inovações de áudio e vídeo.  
O seu televisor oferece as vantagens seguintes...

### Visor LCD de alta definição total

Uma resolução de alta definição total (1920x1080p), a resolução mais elevada das fontes de Alta Definição. Oferece uma imagem com varrimento progressivo brilhante e sem oscilações, de óptima luminosidade e cores fantásticas.

### Ambilight

Para uma experiência de visualização mais relaxada e uma melhor qualidade de imagem perceptível.

### Perfect Pixel HD

Proporciona uma qualidade de imagem perfeita a partir de qualquer fonte.

### 100Hz Clear LCD (se presente)

Definição da imagem que resulta em maior nitidez na reprodução de movimentos, melhor nível de pretos, contraste elevado sem cintilação, imagem sem ruído e um ângulo de visualização mais amplo.

### Sintonizador integrado de sinais DVB-T e DVB-C

Para além de emissões analógicas, o seu televisor recebe sinais digitais terrestres e, em alguns países, emissões digitais de rádio e televisão por cabo.

### Guia Electrónico de Programação - EPG

Apresenta a programação de televisão digital prevista no ecrã. O guia pode recordar-lhe quando os programas começam, para ligar o televisor, etc.

### Conectores HDMI

Conectores HDMI para a conectividade de Alta Definição da máxima qualidade.

### Ligação USB / Ligação à rede de PC

Ligação multimédia para a visualização ou reprodução instantânea de fotografias ou música.

### Telecomando universal

O telecomando universal fornecido pode ser utilizado para controlar outros dispositivos, tais como leitores e gravadores de DVD, receptores digitais (STB) ou sistemas de cinema em casa - da Philips ou de muitas outras marcas.

### MPEG4 (se disponível)

Uma norma de vídeo de melhor qualidade oferecida pelo conteúdo transmitido em Alta Definição.

O seu televisor

## 3 Introdução

Esta secção ajuda-o a posicionar e a instalar o seu televisor.

### 3.1 Posicionar o televisor

#### ⚠ Aviso

Leia atentamente as precauções da secção 1.1 **Segurança** antes de posicionar o televisor:

- Os televisores com um grande ecrã são pesados. Transporte e manuseie o televisor com pelo menos duas pessoas.
- A distância de visualização ideal para assistir televisão corresponde a três vezes o tamanho do ecrã (na diagonal).
- Para uma condição de visualização ideal, posicione o televisor num local onde a luz não incida directamente no ecrã.
- O melhor efeito Ambilight é visível numa divisão com uma reduzida intensidade de luz.
- Para obter o melhor efeito Ambilight, coloque o televisor entre 10 e 20 cm afastado da parede.
- O televisor está equipado com uma ranhura de segurança Kensington na traseira do televisor para um cadeado anti-roubo (não fornecidos).

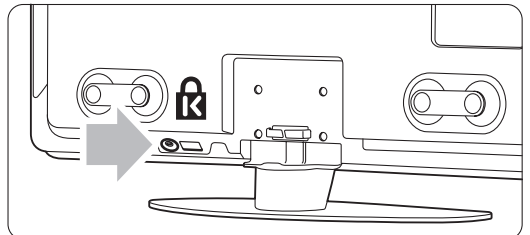

Nos modelos de TV de 32" e 37".

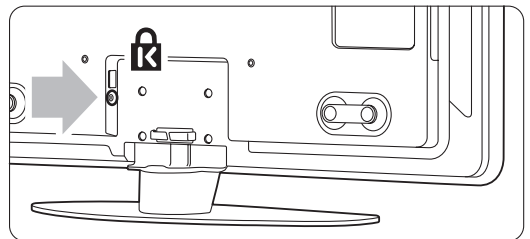

Nos modelos de TV de 42", 47" e 52".

## 3.2 Montagem na parede - VESA

### ⚠ Atenção

Tenha em consideração o peso do televisor se pretender montá-lo na parede. Uma montagem imprópria pode resultar em ferimentos ou danos graves. A Koninklijke Philips Electronics N.V. não assume qualquer responsabilidade pela montagem incorrecta ou pela montagem que resulte em acidentes ou ferimentos.

O seu televisor está preparado para uma montagem na parede conforme a VESA. Suporte VESA não incluído. Necessita de um dos códigos VESA que se seguem para adquirir um suporte que se adapte ao seu televisor:

32" / 81cm VESA MIS-F 200, 200, 6

37" / 94cm VESA MIS-F 200, 200, 8

42" / 107cm VESA MIS-F 300, 300, 8

47" / 119cm VESA MIS-F 400, 400, 8

52" / 132cm VESA MIS-F 400, 400, 8

Solicite ao seu representante mais informações acerca de suportes e acessórios de montagem na parede

### Os pontos de fixação para suporte VESA

Identifique os quatro pontos de fixação no painel posterior do televisor:

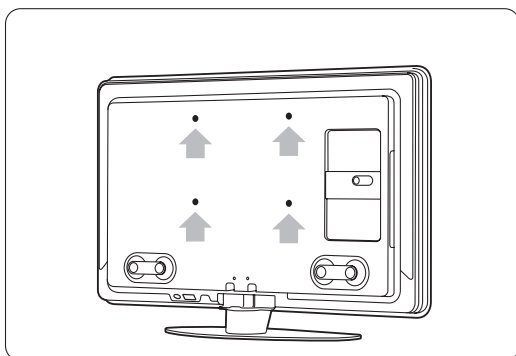

Num TV modelo 32" / 81cm.

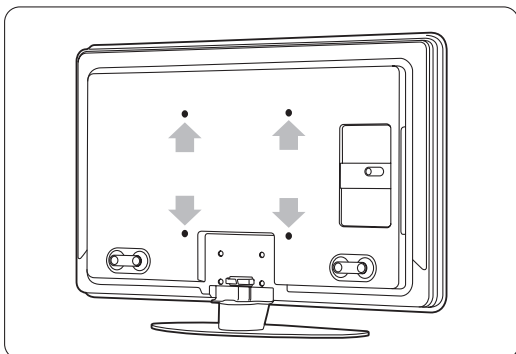

Noutros televisores de tamanhos de ecrã diferentes.

### Desmontar o suporte do TV

- 1 Identifique os 4 parafusos do suporte do TV.  
O modelo de 32" / 81cm tem dois parafusos.

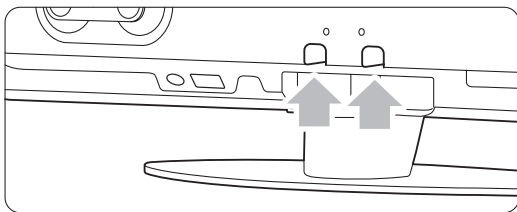

Num TV modelo 32" / 81cm.

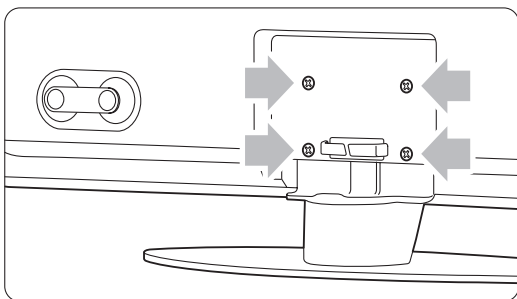

Noutros tamanhos de ecrã.

- 2 Desaperte os parafusos.

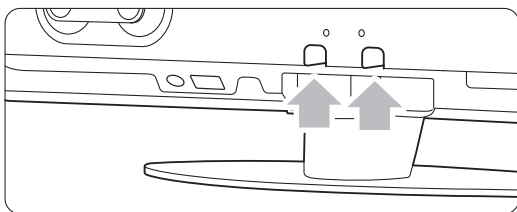

Dois parafusos no modelo de 32" / 81cm.

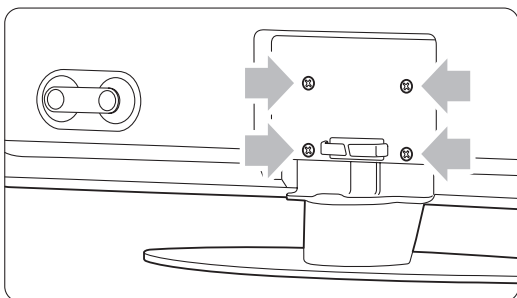

Quatro parafusos noutros tamanhos de ecrã.

- 3 Levante e retire o televisor do suporte.



### 3.3 Pilhas do telecomando

- 1 Abra a tampa do compartimento das pilhas na parte de trás do telecomando.
- 2 Introduza as 3 pilhas fornecidas (tipo AAA-LR03-1,5 V). Certifique-se de que os pólos + e - das pilhas estão correctamente alinhados (o interior do compartimento está marcado.)
- 3 Feche a tampa.

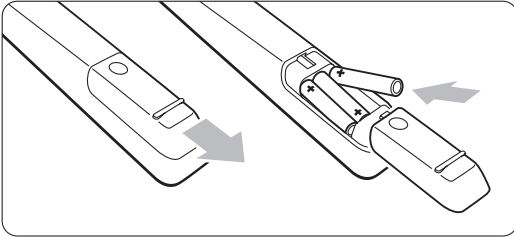

#### ⚠ Nota

Retire as pilhas se não pretende utilizar o telecomando durante um longo período de tempo.

### 3.4 Cabo da antena

- 1 Localize a ligação da antena na parte de trás do televisor.
- 2 Introduza firmemente o cabo da antena na tomada da antena Antenna T.

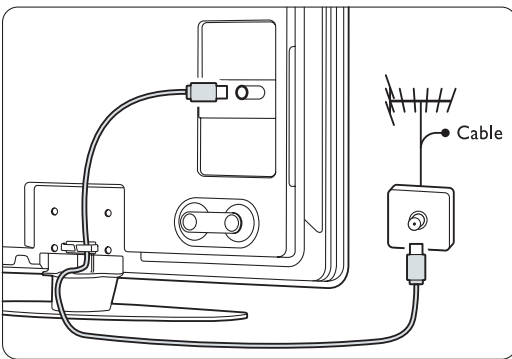

### 3.5 Cabo de alimentação

Mantenha a ficha ligada à tomada eléctrica sempre acessível. O televisor nunca está totalmente desligado (e continua a consumir energia), a não ser que retire o cabo de alimentação da tomada eléctrica. Embora o televisor consuma muito pouca energia no modo standby, é aconselhável desligá-lo da tomada eléctrica se não pretender utilizá-lo durante um longo período de tempo.

- 1 Verifique se a sua tensão eléctrica corresponde à tensão indicada no autocolante que se encontra na parte de trás do televisor. Não introduza o cabo de alimentação se a tensão for diferente.
- 2 Introduza firmemente o cabo de alimentação.

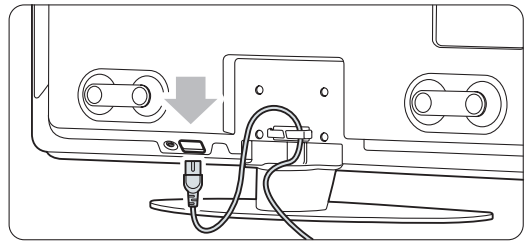

Nos modelos de TV de 32" e 37".

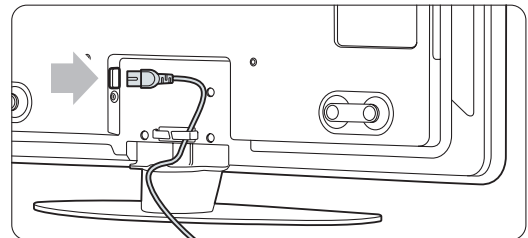

Nos modelos de TV de 42", 47" und 52".

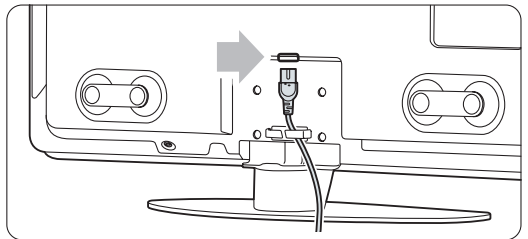

No 42PFL9803,

## 4 Utilização do televisor



Saiba como trabalhar com o televisor diariamente.

### 4.1 Ligar ou desligar - Standby

#### ⓘ Nota

O televisor pode demorar um máximo de 15 segundos a ligar-se.

Para ligar o televisor:

- Prima **Power**  no lado direito do televisor se o LED de standby estiver desligado.
- Prima  no telecomando se o LED de standby estiver ligado.

A LightGuide apresenta-se intermitente durante a activação, estabilizando quando o televisor está pronto a utilizar.

Para passar para standby:

- Prima  no telecomando.

A LightGuide desliga-se e o LED de standby encontra-se iluminado.

Para o desligar:

- Prima ligar/desligar  na parte lateral do televisor. O LED LightGuide e de standby desligam-se.

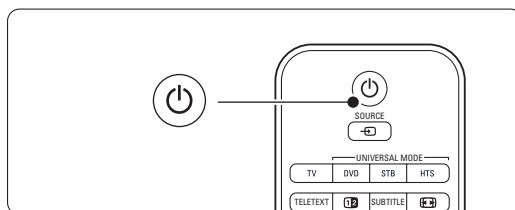
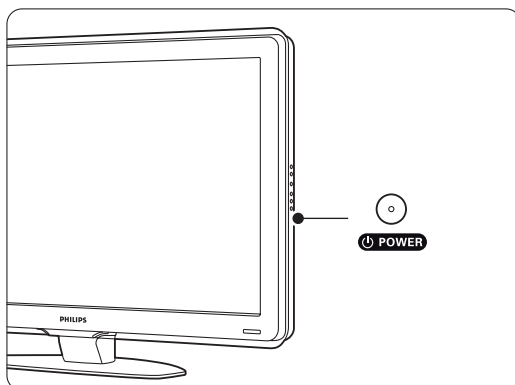

## 4.2 Ver televisão

### 4.2.1 Mudar de canal

- 1 Para mudar de canal:
  - Prima um número (entre 1 e 999) ou prima **P+** ou **P-** no telecomando.
  - Prima **Program/Channel -** ou **+** nos controlos laterais do televisor.
- 2 Prima **P⇄P** para regressar ao canal de televisão que viu anteriormente ou ao dispositivo acedido anteriormente.

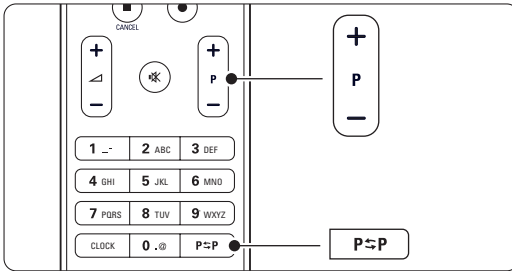

### 4.2.2 Ajustar o volume

- 1 Para ajustar o volume:
  - Prima **▲** + ou **-** no telecomando
  - Prima **Volume +** ou **-** nos controlos laterais do seu televisor.
- 2 Para cortar o som:
  - Prima **⏏** no telecomando
  - Prima novamente **⏏** para repor o som.

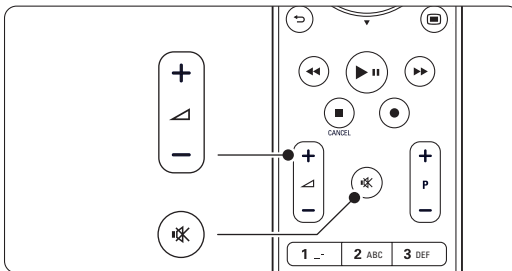

## 4.3 Ver canais de um receptor digital

- 1 Ligue o receptor digital.  
A imagem do receptor pode aparecer automaticamente no ecrã.
- 2 Utilize o telecomando do receptor digital para seleccionar canais de televisão.

Se a imagem não aparecer:

- 1 Prima a tecla **Source**

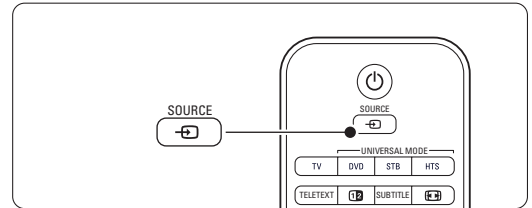

- 2 Prima **▲** ou **▼** para seleccionar o ponto de ligação do receptor digital.
- 3 Prima **OK**.

### ⓘ Nota

Se não tiver ligado os dispositivos, consulte a secção **7 Ligações**.

## 4.4 Ver dispositivos ligados

- 1 Ligue o dispositivo.  
A imagem do dispositivo pode aparecer automaticamente.

Se a imagem não aparecer:

- 2 Prima a tecla **Source**
- 3 Prima **▲** ou **▼** para seleccionar o ponto de ligação do dispositivo.
- 4 Prima **OK**.

### ⓘ Nota

Se não tiver ligado os dispositivos, consulte a secção **7 Ligações**.

## 4.5 Ver um DVD

- 1 Ligue o leitor de DVD.
- 2 Introduza um disco DVD no leitor. A imagem do DVD poderá surgir automaticamente no ecrã.
- 3 Prima **Play** ► no leitor de DVD.

Se a imagem não aparecer:

- 1 Prima a tecla **Source**  no telecomando.
- 2 Prima ▲ ou ▼ para seleccionar o ponto de ligação do leitor de DVD.
- 3 Prima **OK**. Aguarde alguns segundos até aparecer a imagem.
- 4 Prima **Play** ►.

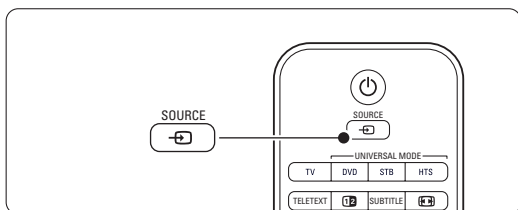

## 4.6 Seleccionar uma página de teletexto

A maior parte dos canais de televisão transmite informações através do teletexto.

Para ver o teletexto:

- 1 Prima **Teletext**. Aparece a página principal de índice.
- 2 Para seleccionar a página que pretende:
  - Introduza o número da página com as teclas numéricas.
  - Prima **P-** ou **P+**, ▲ ou ▼ ou a tecla  para aceder à página seguinte ou anterior.
  - Prima uma tecla colorida para seleccionar um dos itens com cor na parte inferior do ecrã.
  - Prima **PSP** para regressar à página que viu anteriormente.
- 3 Volte a premir **Teletext** para desligar o teletexto.

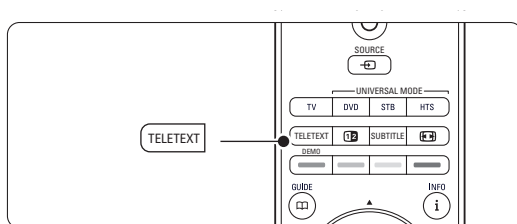

### Nota

Apenas para o Reino Unido: alguns canais de televisão digital oferecem serviços de texto dedicados (por exemplo, BBC1).

Para mais informações sobre o teletexto, consulte a secção **5.6 Teletexto**.

## 4.7 Alterar o modo Ambilight

É possível ajustar a Ambilight para uma definição entre descontraída e dinâmica, para que responda de forma suave e delicada ou rápida e intuitiva em relação às imagens no ecrã.

### Ajustar o modo Ambilight:

- 1 Prima **Ambilight** para o ligar.
- 2 Prima **Mode** para a ajustar a Ambilight para uma definição entre descontraída e dinâmica.

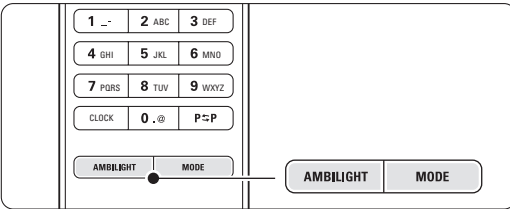

As definições de modo apenas estão disponíveis, se a cor da Ambilight estiver definida para o modo Active Activo no menu Ambilight.

No caso de selecção de uma cor fixa, a tecla Mode não funciona. Consulte a secção **5.5 Ambilight**.

### Modo LoungeLight (se presente)

Quando o televisor está em standby, pode ligar a Ambilight.

- 1 Prima **Ambilight**. Aguarde até que a Ambilight se ilumine.
- 2 Prima repetidamente **Mode** para alternar entre os efeitos Ambilight.

Para mais informações sobre a Ambilight, consulte a secção **5.5 Ambilight**.

### 👉 Sugestão

Para desfrutar totalmente da Ambilight, desligue ou reduza a intensidade da luz na divisão onde se encontra.

## 5 Outras utilizações do televisor

Esta secção refere-se a uma utilização mais avançada do seu televisor:

- como utilizar os menus
- ajustar as definições de imagem, som e Ambilight
- mais sobre o teletexto
- como criar listas dos canais favoritos

### 5.1 Telecomando

#### 5.1.1 Descrição Geral do Telecomando

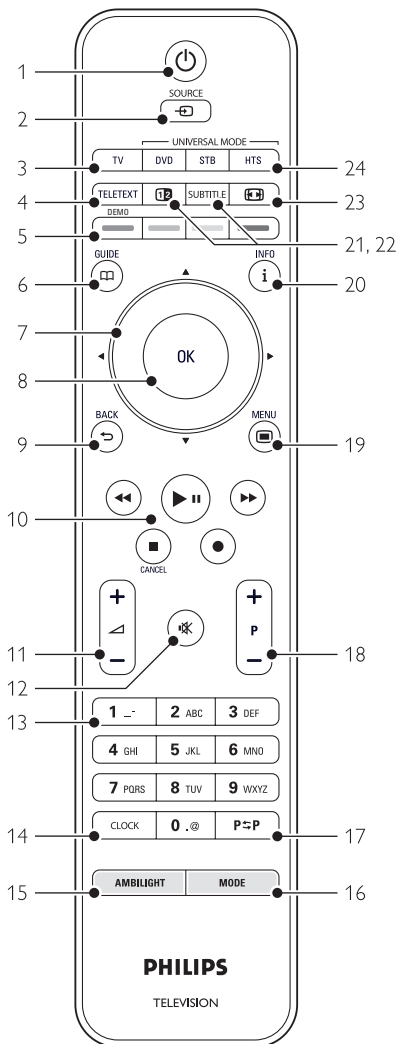

- as vantagens do Guia Electrónico de Programação
- como definir bloqueios e temporizadores
- definir legendas e seleccionar o idioma para as legendas
- como visualizar fotografias ou reproduzir música a partir de um dispositivo de memória USB, de um computador, ou rede doméstica.

#### 1 Standby

Para ligar o televisor ou regressar ao modo standby.

#### 2 Source

- Para ligar e desligar o menu de fonte.
- Para seleccionar um dispositivo ligado ou regressar ao TV.

#### 3 TV

Configura o telecomando para o modo de TV.

#### 4 Teletext

Para ligar e desligar o teletexto.

#### 5 Teclas coloridas

- Selecção fácil de páginas do teletexto.
- Selecção fácil de tarefas.





#### Demo

Para activar ou desactivar o menu Demo e obter uma demonstração das funções do televisor.

#### 6 Guide

Para ligar ou desligar o Guia Electrónico de Programação.

#### 7 Tecla rotativa e de navegação

Para navegar (, , , ) ou percorrer as listas e definições (para a esquerda ou direita).

#### 8 OK

- Para apresentar uma lista de canais.
- Para activar uma definição.

#### 9 Tecla Back

Para seleccionar o programa anterior; a página de teletexto anterior ou para regressar ao menu de fonte ou TV (a partir de um submenu), ou para sair do menu de fonte ou TV. Para remover uma lista de canais.

#### 10 Teclas de áudio e vídeo , , , ,

Para controlar um leitor de gravador de DVD, um leitor de Blu-ray Disc ou um videogravador:

#### Cancel (apenas para o Reino Unido)



Para cancelar apenas os serviços digitais de texto ou interactivos.

#### 11 Volume

Para ajustar o volume.

#### 12 Corte de som

Para cortar ou restabelecer o som.

- 13 **Teclas numéricas**  
Para seleccionar um canal de televisão.
- 14 **Relógio**  
Para visualizar a hora no ecrã.
- 15 **Ambilight**  
Para ligar ou desligar a Ambilight.
- 16 **Mode**  
Para ajustar o efeito dinâmico da Ambilight.
- 17 **Canal anterior P←P**  
Para regressar ao canal que viu anteriormente.
- 18 **+P- Canal seguinte ou anterior**  
Para alternar entre o canal seguinte e anterior da lista de canais.
- 19 **Menu**   
Para ligar e desligar o menu.
- 20 **Informação no ecrã i**  
Para apresentar informações sobre o canal ou sobre o programa, se disponível.
- 21 **Ecrã duplo 12**  
Para apresentar o teletexto à direita e a imagem à esquerda do ecrã.
- 22 **Subtitle**  
Para activar ou desactivar o modo de legendas.
- 23 **Formato de imagem panorâmica**   
Para seleccionar um formato de imagem.
- 24 **DVD STB HTS**  
Para controlar os dispositivos ligados.

Consulte a secção **10 Índice remissivo** para encontrar a secção no manual sobre uma tecla de controlo específica do telecomando.

### 5.1.2 Telecomando universal

O telecomando universal fornecido pode ser utilizado para controlar outros dispositivos, tais como leitores e gravadores de DVD, receptores digitais (STB) ou sistemas de cinema em casa - da Philips ou de muitas outras marcas.

- 1** Prima **DVD, STB** ou **HTS** para seleccionar um DVD, um receptor de cabo (STB) ou um dispositivo de cinema em casa (HTS). A tecla permanece intermitente enquanto a fonte escolhida estiver activada.

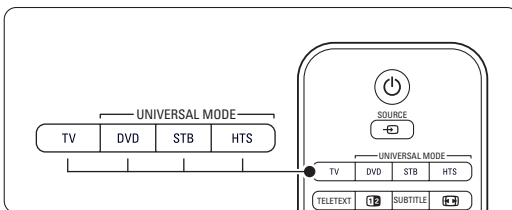

- 2** Utilize as teclas relevantes no telecomando do televisor para operar o dispositivo.  
Se o dispositivo não reagir nem funcionar

correctamente, deverá configurar o telecomando para esse dispositivo. Consulte a secção **5.1.3 Configurar para funcionamento com um determinado dispositivo.**

- 3** Prima a tecla **TV** para regressar ao modo de TV normal. Se não for premido qualquer tecla durante um período de 30 segundos, o telecomando volta ao modo de TV normal.

### 5.1.3 Configurar para funcionamento com um determinado dispositivo

Poderá escolher entre três formas de programar o telecomando para um dispositivo de uma determinada marca:

- recorrer à ajuda do assistente do telecomando universal
- introduzir o código de configuração da marca ou
- iniciar uma busca automática.

#### Nota

O telecomando poderá não ser compatível com todos os tipos de DVD, receptores de cabo e sistemas de cinema em casa.

#### Método 1: Utilize o assistente do telecomando universal

- 1** Ligue o dispositivo.
  - 2** Prima **DVD, STB** ou **HTS** durante 4 segundos para seleccionar o modo universal pretendido ou prima **Menu**  e seleccione **Configuração > Instalação > Assistente controlo remoto** e prima **▶** para iniciar.
    - **DVD** permite o controlo de DVD, DVD-R, HDD e Blu-ray Disc
    - **STB** permite o controlo de receptores digitais e "set-top-boxes" (cabo, satélite)
    - **HTS** permite o controlo de sistemas de cinema em casa e sistemas de áudio/vídeo
- O telecomando encontra-se agora no modo de programação seleccionado. Siga as instruções no ecrã.

#### Nota

Certifique-se de que o TV e o dispositivo se encontram no raio de alcance do telecomando.

#### Método 2: Introduzir o código de configuração directamente

Em alternativa à utilização do assistente de telecomando universal, poderá introduzir um código de configuração directamente. No final do manual, poderá encontrar uma lista destes códigos ordenada por marca e dispositivo.

- 1 Prima **DVD, STB** ou **HTS** e **OK** simultaneamente durante 4 segundos para seleccionar o modo universal pretendido.
- 2 Introduza o código de três números correspondente ao tipo e marca do seu dispositivo. Algumas marcas dispõem de vários códigos de introdução no telecomando, pelo que terá de seleccionar o correcto. Poderá experimentar cada um deles.  
Se introduzir um código reconhecido, todas as teclas de modo universal apresentam-se intermitentes confirmando a selecção. Se introduzir um código desconhecido, todas as teclas de modo universal iluminam-se durante 2 segundos. Repita o passo 2 com um código diferente.
- 3 Aponte o telecomando para o dispositivo e prima para testar se o código é reconhecido pelo dispositivo.  
Se tal for o caso, experimente todas as funções. Se o código não for reconhecido, ou não conseguir utilizar todas as funções, repita os passos de configuração 1 e 2 com outros códigos de introdução da sua marca.

### Método 3: Procura automática de todos os códigos

Se não conseguir encontrar a marca ou código reconhecidos, poderá experimentar a procura automática de todos os códigos. Este processo poderá demorar vários minutos. Se, no final, nenhum código for reconhecido, não é possível controlar o seu dispositivo com o telecomando. Neste caso, utilize o telecomando do dispositivo.

- 1 Ligue o dispositivo para o qual pretende configurar o telecomando do TV.
- 2 Aponte o telecomando para o dispositivo, durante a procura automática.
- 3 Para seleccionar o modo universal pretendido, prima **DVD, STB** ou **HTS** e **OK** simultaneamente durante 4 segundos.  
O modo universal seleccionado permanece iluminado.
- 4 Prima **OK** para iniciar a procura automática. A cada 2 segundos, quando do envio de um novo código, a tecla apresenta-se intermitente. Mantenha o telecomando apontado para o dispositivo.
- 5 Quando o dispositivo se desligar, prima **OK** para parar a procura.
- 6 Prima para ligar o dispositivo.
- 7 Utilize as teclas do telecomando para verificar o controlo de todas as funções. Se não conseguir utilizar todas as funções, volte a premir **OK** para retomar a procura automática de um código correcto.

- 8 Se conseguir utilizar todas as funções, prima a tecla do modo universal seleccionado para confirmar e sair da procura automática.

### ⊖ Nota:

Para interromper a procura automática, prima **OK**. Prima **▲** ou **▼** para procurar os códigos individualmente (em avanço ou retrocesso) e localizar o código reconhecido do dispositivo, ou volte a premir **OK** para retomar a procura automática.

### 5.1.4 Manter o telecomando no modo universal seleccionado

Se premir **DVD, STB** ou **HTS**, o telecomando pode controlar outros dispositivos. Se não for premida qualquer tecla durante um período de 30 segundos, o telecomando volta ao modo de TV normal.

É possível configurar o telecomando para que permaneça num modo universal, na condição de que não se prima a tecla de outro modo; o regresso ao modo de TV normal após 30 segundos é desactivado.

- 1 Prima **TV**.

- 2 Prima **OK** e simultaneamente durante 4 segundos. A tecla ilumina-se durante 2 segundos.

O telecomando não regressará ao modo de TV normal. Para reactivar o regresso ao modo de TV após 30 segundos, repita os passos 1 e 2.

### 5.1.5 Descrição das funções com dispositivos

Quando o telecomando está definido para um dispositivo específico, todas as teclas têm a mesma função, excepto as teclas mencionados aqui.

#### • Leitor DVD

Tecla **Menu** = Menu de disco de DVD

**P+/-** = Faixa anterior/seguinte do DVD

#### • Gravador DVD

Tecla **◀** = Faixa anterior do DVD-R

Tecla **▶** = Faixa seguinte do DVD-R

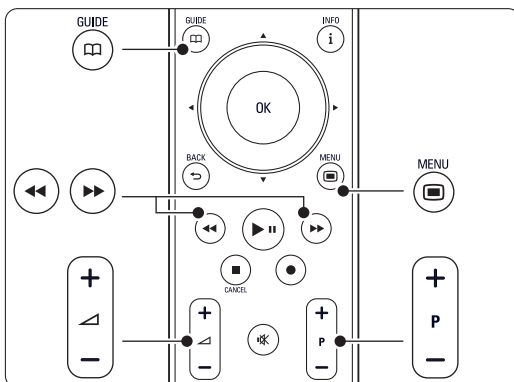



- **Gravador de DVD com Unidade de Disco Rígido**  
Tecla **Menu** = DVD-R HDD, Navegador de HDD  
Tecla **◀◀** = Faixa anterior do DVD-R HDD  
Tecla **▶▶** = Faixa seguinte do DVD-R HDD
- **Leitor de Blu-ray Disc**  
Tecla **📖** = Menu BD Content  
Tecla **Menu** = Menu de disco de BD
- **Receptor Digital ou de Satélite**  
Sem alteração das funções.
- **Sistema de Cinema em Casa**  
Tecla **Menu** = Menu de disco de HTS  
Tecla **↙** = Volume de HTS  
**P+/-** = HTS Seguinte/Anterior

### 5.1.6 Códigos de introdução no telecomando

Ver no final do manual.

## 5.2 Brilho da LightGuide

A LightGuide, no painel frontal do televisor, indica a sua activação.

Após a activação, a LightGuide permanece iluminada. É possível ajustar a intensidade da luz ou permitir que se desligue após a activação.

- 1 Prima **Menu** **📺** > Configuração > Instalação > Preferências > **Brilho LightGuide**).
- 2 Prima **▶** para aceder à lista.
- 3 Prima **▲** ou **▼** para seleccionar o nível de brilho, de 0 (desligado) a 4.

## 5.3 Menus do TV

Através dos menus de ecrã instala o televisor; ajusta as definições de imagem, som e Ambilight, e acede a funções. Esta secção dá-lhe uma visão geral dos menus e descreve como os navegar.

### 5.3.1 O menu

- 1 Prima **Menu** **📺** para aceder ao menu TV.
- 2 Prima **Menu** **📺** para sair do menu TV.

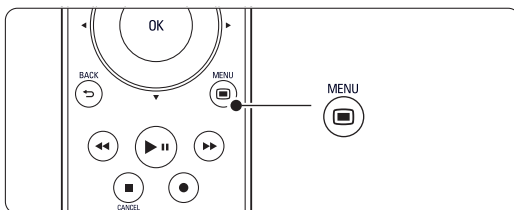

O menu **TV** consta das seguintes opções:

Menu TV
Regulações smart
<b>Imagem</b>
Som
Ambilight
Assistente de Def...
Vários
Configuração

- **Regulações smart**  
Selecione esta opção para configurar o TV para uma das predefinições. Cada definição combina imagem, som e Ambilight.
- **Imagem**  
Selecione esta opção para ajustar as definições de imagem.
- **Som**  
Selecione esta opção para ajustar as definições de som.
- **Ambilight**  
Selecione esta opção para ajustar as definições de Ambilight.
- **Assistente de Definições**  
Utilize o Assistente de Definições para uma orientação fácil pelas definições básicas de imagem, som e Ambilight.
- **Vários**  
Selecione esta opção para aceder a outras definições de função.
- **Configuração**  
Selecione esta opção para
  - instalar e actualizar o software do TV;
  - utilizar o assistente do telecomando, que o orientará na configuração do telecomando para o controlo de outros dispositivos;

- utilizar o assistente de ligações, que o orientará na ligação de dispositivos ao TV.

### 5.3.2 Utilizar o menu

Aprenda a utilizar os menus com este exemplo.

- 1** Prima **Menu** .

É apresentado o menu TV no ecrã.

Menu TV
Regulações smart
<b>Imagem</b>
Som
Ambilight
Assistente de Def...
Vários
Configuração

- 2** Prima **▲** ou **▼** para seleccionar **Imagem**.
- 3** Prima **▶** para aceder às definições de imagem.

Imagem	Contraste
<b>Contraste</b>	<b>90</b>
Brilho	47
Cor	52
Matiz	0
Recorte	4
Redução de ruído	
Tonalidade	
...	



- 4** Prima **▼** para seleccionar **Brilho**.

Imagem	Brilho
Contraste	98
<b>Brilho</b>	<b>47</b>
Cor	52
Matiz	0
Recorte	4
Redução de ruído	
Tonalidade	
...	



- 5** Prima **▶** para aceder à definição de brilho.

Brilho

- 6** Prima **▲** ou **▼** para ajustar a definição.

- 7** Prima **◀** para regressar às definições de imagem ou **Menu**  para sair do menu TV.

### Nota:



Ficam disponíveis mais opções quando forem instalados e transmitidos canais digitais.

## 5.4 Definições de imagem e som

Quando ligou o televisor pela primeira vez, seleccionou as preferências para as definições de imagem, som e Ambilight. As secções a seguir descrevem como modificar ou reajustar estas definições.

### 5.4.1 Regulações smart

Repõe no televisor uma das predefinições. Cada definição combina imagem, som e Ambilight.

- 1** Prima **Menu**  e seleccione **Regulações smart**.
- 2** Prima **▶** para aceder à lista.
- 3** Prima **▲** ou **▼** para seleccionar uma definição.
- 4** Prima **OK**.
- 5** Prima **Menu**  para sair do menu TV.

Regulações smart: Pessoal, Vivo, Padrão, Filmes, Poupança energia, Jogo.

### 5.4.2 Assistente de Definições

Utilize o Assistente de Definições para uma orientação fácil pelas definições básicas de imagem, som e Ambilight. Siga as instruções no ecrã

- 1** Prima **Menu** , seleccione **Assistente de Definições** e prima **▶** para aceder.
- 2** Prima a tecla verde para iniciar o assistente.
- 3** Prima **◀** ou **▶** para seleccionar a opção que se encontra à esquerda ou à direita.
- 4** Prima a tecla verde para avançar para a próxima definição. Irá efectuar várias definições. Ao terminar, prima a tecla verde para memorizar todas as definições.

### 5.4.3 Definições de imagem

Esta secção explica como ajustar todas as definições de imagem.

- 1** Prima **Menu** .
- 2** Seleccione **Imagem** e prima **▶** para aceder à lista.
- 3** Prima **▲** ou **▼** para seleccionar uma definição.

Menu TV	Imagem
Regulações smart	Contraste
<b>Imagem</b>	Brilho
Som	Cor
Ambilight	Matiz
Assistente de Def...	Recorte
Vários	Redução de ruído
Configuração	Tonalidade
	Perfect Pixel HD
	Active control
	Sensor de luz
	Formato de imagem
	Modo de form.auto.

Imagem	Perfect Pixel HD
...	HD Natural Motion
Redução de ruído	100 Hz Clear LCD
Tonalidade	Recorte avançado
<b>Perfect Pixel HD</b>	Contr. dinâmico
Active control	Retro-ilum. dinâm.
Sensor de luz	Red. artef. MPEG
Formato de imagem	Intensif. de cores
Modo de form.auto.	

- **Contraste**

Altera o nível das partes brilhantes na imagem mas mantém inalteradas as partes escuras.

- **Brilho**

Altera o nível de luminosidade de toda a imagem.

- **Cor**

Altera o nível de saturação.

- **Matiz**

Nas transmissões NTSC, este nível compensa as variações de cor.

- **Redução de ruído**

Filtra e diminui o ruído da imagem. Defina o nível para Mínimo, Médio, Máximo ou Desligado.

- **Recorte**

Altera o nível de nitidez dos pequenos detalhes.

- **Tonalidade**

Define as cores para Normal, Forte (avermelhada) ou Fraco (azulada). Selecione Pessoal para fazer a sua própria definição no menu Pessoal.

- **Pessoal**

Prima a tecla verde para seleccionar cada barra e alterar o valor de:

- R-WP ponto branco vermelho
- G-WP ponto branco verde
- B-WP ponto branco azul
- R-BL nível de negro vermelho
- G-BL nível de negro verde

- **Perfect Pixel HD**

Controla as definições avançadas do Perfect Pixel HD Engine, proporcionando maior nitidez, contraste, cor e movimento.

- **HD Natural Motion**

Remove a trepidação dos movimentos, especialmente em filmes.

- **100 Hz Clear LCD** (se presente)

Oferece maior nitidez na reprodução de movimentos, maior nível de pretos, contraste elevado sem cintilação, imagem sem ruído e um ângulo de visualização mais amplo.

- **Recorte avançado**

Proporciona maior nitidez, especialmente das linhas e contornos da imagem.

- **Contr. dinâmico**

Define o nível a que o TV melhora automaticamente os detalhes nas áreas escura, intermédia e clara da imagem

- **Retro-iluminação dinâmica**

Define o nível a que o consumo de energia pode ser reduzido, escurecendo a intensidade do brilho do ecrã.

A escolher para obter o consumo de energia mais eficiente ou a imagem com a melhor intensidade de brilho.

- **Redução artefacto MPEG**

Suaviza a transição em conteúdo digital.

- **Intensificação de cores**

Torna as cores mais vivas e melhora a resolução dos detalhes em cores brilhantes.

- **Active Control**

Corrige todos os sinais para proporcionar a melhor imagem possível.

Activa ou desactiva o Active Control.

- **Sensor de luz**

Ajusta as definições de imagem e Ambilight, de acordo com a luminosidade da divisão. Activa ou desactiva o sensor de luz.

- **Formato imagem / Modo formato auto**

Consulte a secção **5.4.4 Formato de imagem panorâmica**.

### 5.4.4 Formato de imagem panorâmica

Evite barras pretas nas partes laterais ou na parte superior e inferior da imagem. Altere o formato de imagem para um formato que preencha o ecrã.

- 1 Prima **[F4]** para activar o menu Formato de imagem.

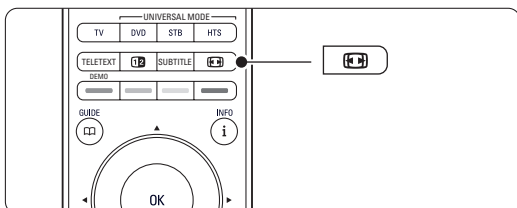

- 2 Prima **▲** ou **▼** para seleccionar um formato de imagem disponível.
- 3 Prima **OK**.
- 4 Prima **▲** para subir a imagem e tornar visíveis legendas parcialmente ocultas.

#### ➤ Sugestão

É recomendada a definição Auto formato para uma distorção mínima.

- **Auto formato** ((Não para computadores.)  
Aumenta automaticamente a imagem para preencher o ecrã. As legendas permanecem visíveis. É possível configurar o Auto formato para dois modos diferentes.

- 1 No Menu TV, seleccione Imagem > **Modo de formato automático.**

- 2 Seleccione **Preenchimento automático** para preencher o ecrã tanto quanto possível.

Selecione **Zoom automático** para manter o formato original da imagem - poderão ser visíveis barras pretas.

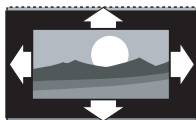

- **Super zoom** (Não para Alta Definição.)

Retira as barras pretas nas partes laterais das transmissões 4:3. Há uma distorção mínima.

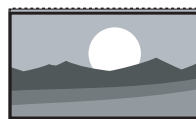

- **4:3** (Não para Alta Definição.)  
Apresenta o formato 4:3 clássico.

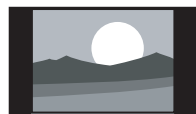

- **Expansão imag. 14:9** (Não para Alta Definição.)  
Ajusta o formato para 14:9.



- **Expansão imag. 16:9** (Não para Alta Definição.)  
Ajusta o formato para 16:9.

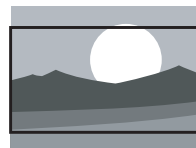

- **Panorâmico**  
Ajusta o formato para 16:9.

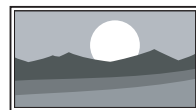

- **Não à escala** (Apenas para alta definição e computadores.)  
Máxima nitidez. Poderá surgir distorção nas margens. Poderão surgir barras negras nas imagens do computador.

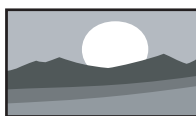

#### ⓘ Nota

Não se esqueça de atribuir um nome à ligação no menu Ligação. Consulte a secção 7.5.1 Atribuir nomes aos dispositivos.

### 5.4.5 Definições de som

Esta secção explica como ajustar todas as definições de som.

- 1 Prima **Menu** **[M]** no telecomando e seleccione **Som**.

Menu TV	Som
Regulações smart	Equalizador
Imagem	Volume
Som	Vol.- Defic. visuais
Ambilight	Equilíbrio
Assistente de Def...	Idioma áudio
Vários	Dual I/II
Configuração	Mono/Stéreo
	Altifalantes TV
	Modo surround
	Volume auscultad...
	Niv. auto de vol...
	Volume delta
	Auto surround

- 2 Prima **▶** para aceder à lista.
- 3 Prima **▲** ou **▼** para seleccionar uma definição.

#### Equalizador

Altera o nível de agudos e graves do som. Seleccione cada barra para alterar a definição.

#### • Volume

Altera o volume. Ao ajustar o volume com V aparece uma barra do volume. Se não quer que apareça esta barra, aceda a Menu > Configuração > Instalação > **Preferências** e prima **▶** para aceder à lista e desligar a barra do volume.

- **Volume – Deficientes visuais** (apenas para o Reino Unido)

Muda o volume do idioma áudio para utilizadores portadores de deficiência visual seleccionado sob Configuração > Instalação. Consulte a secção **6.1 Instalação automática**.

- **Equilíbrio**

Define o equilíbrio dos altifalantes esquerdo e direito para melhor se adaptar à sua posição de audição.

- **Idioma áudio**

Quando forem instalados e transmitidos canais digitais, pode estar disponível uma lista de idiomas de áudio para o programa actual.

Para alterar permanentemente o idioma de áudio, consulte a secção **6 Instalação de canais**.

- **Dual I/II**

Se transmitido, pode optar entre dois idiomas diferentes.

- **Mono/Estéreo**

Se estiver disponível a transmissão em estéreo, pode seleccionar Mono ou Estéreo por canal de televisão.

- **Altifalantes TV**

Se dispuser de um sistema áudio ligado ao TV, poderá desligar os altifalantes do televisor.

Se o seu sistema áudio suportar Easylink, consulte a secção **7.2.2 Easylink**. Selecciona **Automático** para que o som do televisor seja reproduzido automaticamente pelo sistema áudio.

- **Modo surround**

Para seleccionar um som mais espacial no caso de este ser transmitido ou estar disponível a partir de um dispositivo ligado.

- **Volume auscultador**

Altera o volume do auscultador. Pode cortar o som dos altifalantes do televisor, premindo  no telecomando.

- **Nivelação auto de volume**

Diminui as diferenças repentinas de volume, como por exemplo no início de anúncios publicitários ou quando muda de canal. Selecciona ligado ou desligado.

- **Volume Delta**

Corrige diferenças de volume entre canais ou dispositivos ligados.

- 1** Mude para o canal ou dispositivo em que deseja corrigir a diferença de volume.

- 2** Selecciona **Volume delta** no menu Som e altere o nível de volume.

- **Auto surround**

Muda o televisor automaticamente para o melhor modo de som surround transmitido. Selecciona ligado ou desligado.

## 5.5 Ambilight

Esta secção explica como ajustar as definições de Ambilight.

- 1** Prima **Menu**  no telecomando e seleccione **Ambilight**.
- 2** Prima **▶** para aceder à lista.
- 3** Prima **▲** ou **▼** para seleccionar uma definição.

Menu TV	Ambilight
Regulações smart	Ambilight
Imagem	Modo activo
Som	Brilho
<b>Ambilight</b>	<b>Cor</b>
Assistente de Def...	Separar
Vários	
Configuração	

- **Ambilight:** Liga ou desliga a Ambilight.

- **Modo activo**

Ajusta a Ambilight para uma definição entre descontraindo e dinâmico. Apenas disponível quando Modo activo tiver sido seleccionado no menu de cor Ambilight.

**Descontraído** permite que a Ambilight se altere de forma suave de acordo com as imagens no ecrã.

**Dinâmico** permite que a Ambilight se altere de forma rápida.

- **Brilho:** Altera a intensidade de luz da Ambilight.

- **Cor:** Configura a cor da Ambilight para um comportamento dinâmico (modo Activo) ou para uma das cores fixas predefinidas.

**Pessoal** permite ajustar uma cor fixa.

Menu TV	Cor
Ambilight	Modo activo
Modo activo	Branco quente
Brilho	Branco frio
<b>Cor</b>	<b>Azul</b>
Separação	

- **Separação**

Configura o nível de diferença na cor da Ambilight nos lados do TV. Se a separação for desligada é apresentada uma cor Ambilight dinâmica mas uniforme.

- **Aviso**

Para evitar uma má recepção do telecomando por infravermelhos, coloque os seus dispositivos afastados da Ambilight.

## 5.6 Teletexto

O seu televisor dispõe de memória para 1200 páginas, que guarda as páginas e subpáginas de teletexto transmitidas para diminuir o tempo de espera.

Para seleccionar uma página de teletexto, consulte a secção **4.6 Seleccionar uma página de teletexto**.

### 5.6.1 Seleccionar um idioma de teletexto

Algumas emissoras de TV digital permitem seleccionar o seu idioma de teletexto preferido. Consulte a secção **6.1 Instalação automática**.

### 5.6.2 Seleccionar subpáginas de um número de página

Um número de página de teletexto pode conter várias subpáginas. As páginas são mostradas numa barra próxima do número de página principal.

- 1 Prima **Teletext**.
- 2 Seccione uma página de teletexto.
- 3 Prima ◀ ou ▶ para seleccionar uma subpágina.

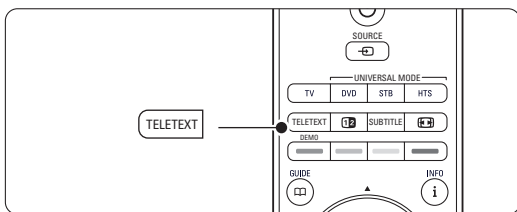

### 5.6.3 Seleccionar transmissões de teletexto T.O.P.

O teletexto T.O.P. (tabela de páginas) não é transmitido por todos os canais de televisão. Pode avançar facilmente de um assunto para outro sem utilizar o número das páginas.

- 1 Prima **Teletext**.
- 2 Prima **i**. Surge a vista de T.O.P.
- 3 Utilize ◀ ou ▶, ▲ ou ▼ para seleccionar um assunto.
- 4 Prima **OK** para visualizar a página.

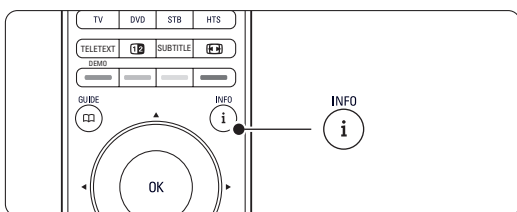

### 5.6.4 Teletexto em ecrã duplo (não disponível para canais com serviços digitais de texto)

Veja o canal de televisão e o teletexto em simultâneo.

- 1 Prima **12** para o teletexto em ecrã duplo.
- 2 Prima novamente **Teletext** para ver normalmente o teletexto.
- 3 Prima **Teletext** para desligar o teletexto.

### 5.6.5 Pesquisar no teletexto

Avance rapidamente para um assunto ligado a uma série de números de páginas, ou pesquise por palavras específicas nas páginas do teletexto.

- 1 Prima **Teletext**.
- 2 Prima **OK** para realçar a primeira palavra ou número.
- 3 Prima ◀ ou ▶, ▲ ou ▼ para avançar para a próxima palavra ou número na página.
- 4 Prima **OK** para pesquisar uma página que contenha a palavra ou o número realçado.
- 5 Prima ▲ até que não esteja realçado qualquer palavra ou número para sair da pesquisa.

### 5.6.6 Aumentar o tamanho das páginas de teletexto

Para usufruir de uma leitura mais confortável, pode aumentar a página de teletexto.

- 1 Prima **Teletext** e seccione uma página de teletexto.
- 2 Prima **⏏** no telecomando para aumentar a parte superior da página.
- 3 Prima novamente **⏏** para ver aumentada a parte inferior da página.
- 4 Prima ▲ ou ▼ para percorrer a página aumentada.
- 5 Volte a premir **⏏** para regressar ao tamanho de página normal.

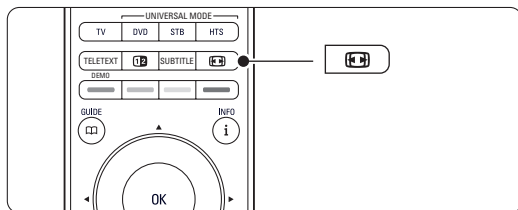

### 5.6.7 Menu de Teletexto

Com as opções do menu de teletexto pode mostrar informações ocultas, percorrer automaticamente as subpáginas e alterar a definição dos caracteres.

- **Mostrar**  
Ocultar ou mostrar informações escondidas numa página, tais como soluções de adivinhas ou puzzles.

- **Percorrer subpágina**

Se estiverem disponíveis subpáginas na página seleccionada, pode percorrê-las automaticamente.

- **Idioma**

Alguns idiomas utilizam um conjunto diferente de caracteres. Mude para o outro grupo para ver correctamente o texto.

**1** Prima **Teletext**.

**2** Prima **Menu** .

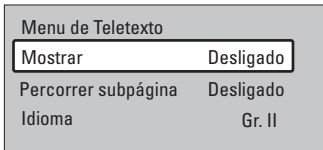

**3** Prima **▲** ou **▼** para seleccionar uma opção.

**4** Prima **OK** para alterar uma definição.

**5** Prima **Menu**  para sair do menu de teletexto.

**6** Prima **Teletext** para desligar o teletexto.

## 5.6.8 Serviços digitais de texto (apenas Reino Unido)

Alguns emissores de televisão digital oferecem serviços de texto dedicados ou serviços interactivos (por exemplo, a BBC1) nos seus canais de televisão digital. Estes serviços funcionam como teletexto normal, em que as teclas numéricas, coloridas e de navegação são utilizadas para seleccionar e navegar:

**1** Prima **Teletext**.

**2** Prima **◀** ou **▶**, **▲** ou **▼** para seleccionar ou realçar itens.

**3** Prima uma das teclas coloridas para seleccionar uma opção.

**4** Prima **OK** para confirmar ou activar.

**5** Prima **■ Cancel** para cancelar os serviços digitais de texto ou serviços interactivos.

### **Aviso**

Os serviços digitais de texto são bloqueados quando forem transmitidas legendas e as legendas estiverem activadas no menu Vários. Consulte a secção **5.9 Legendas**.

## 5.6.9 Teletexto 2.5

Quando transmitido pelo canal de televisão, este teletexto oferece mais cores e melhores gráficos. O teletexto 2.5 está ligado por predefinição.

**1** Prima **Menu**  no telecomando e seleccione Configuração > Instalação > Preferências > **Teletexto 2.5** e prima **▶** para aceder à lista.

**2** Selecciona ligado ou desligado.

## 5.7 Criar listas de canais favoritos

Veja a lista Todos os canais ou crie a sua própria lista de canais de televisão e estações de rádio favoritas.

### 5.7.1 Seleccionar uma lista de favoritos

Saiba como seleccionar uma das listas de canais favoritos.

**1** Prima **OK**.

A primeira vez que terminar a instalação é-lhe apresentada a lista Todos os canais. Noutra situação, é-lhe apresentada a última lista de favoritos seleccionada.

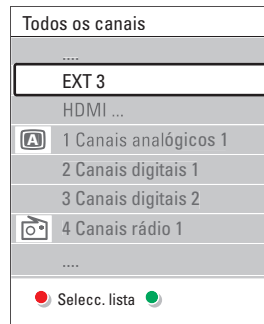

**2** Prima a tecla vermelha para ver todas as listas de favoritos.

**3** Prima **▲** ou **▼** para seleccionar uma lista.

**4** Prima **OK**.

Aparece a lista de favoritos seleccionada.

**5** Prima novamente **OK** para sair.

### 5.7.2 Para configurar uma lista de favoritos

Criar ou modificar a sua própria lista de favoritos.

**1** Prima **OK**.

Aparece a última lista de favoritos seleccionada.

**2** Prima a tecla vermelha para ver todas as listas de favoritos.

**3** Prima **▲** ou **▼** para seleccionar uma lista.

**4** Prima **OK**.

**5** Prima a tecla verde para aceder ao modo de edição. A lista seleccionada apresenta uma lista completa de canais.

**6** Prima **▲** ou **▼** para realçar um canal.

**7** Prima **OK** para marcar (ou desmarcar) o canal realçado. O canal é então adicionado (ou retirado) da lista seleccionada.

**8** Prima novamente a tecla verde para sair do modo de edição.

Aparece novamente a lista de canais modificada.

### 5.7.3 Seleccionar um canal da lista de favoritos

- 1 Prima **OK**.  
Aparece a última lista de canais seleccionada.
- 2 Utilize **▲** ou para realçar um canal.
- 3 Prima **OK**.  
O televisor sintoniza esse canal.

#### **+** Sugestão

- Utilize **-P+** para percorrer os canais de televisão da lista de favoritos seleccionada.
- Com as teclas numéricas ainda pode seleccionar canais que não estão marcados como favoritos.

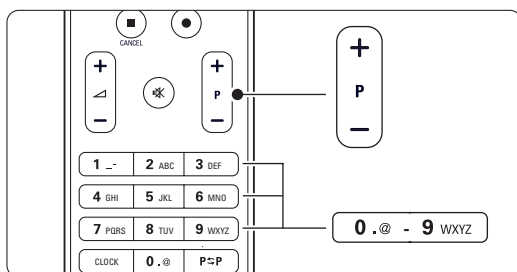

## 5.8 Guia Electrónico de Programação

O Guia Electrónico de Programação é um guia no ecrã para a programação de televisão digital prevista. Pode navegar, seleccionar e visualizar programas por horário, título ou género. Existem dois tipos de EPG: 'Agora e Seguinte' e '7 ou 8 dias'.

O EPG está disponível quando forem instalados e transmitidos canais digitais. O EPG 'Agora e Seguinte' está sempre disponível mas o '7 ou 8 dias' está apenas disponível em alguns países.

Com o menu EPG pode...

- ver uma lista dos programas a serem transmitidos
- ver o programa seguinte
- agrupar programas por género
- definir memos para o início dos programas
- definir os canais EPG preferidos
- etc.

### 5.8.1 Ligar o EPG

- 1 Prima **OK**.

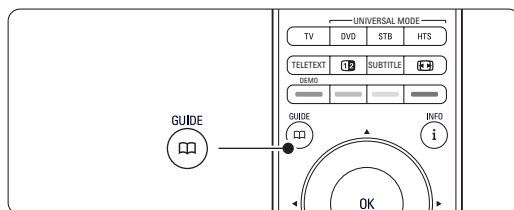

Aparece o seguinte tipo de EPG:

#### **EPG 'Agora e Seguinte'**

É apresentada informação detalhada acerca do programa actual.

26 BBC1	Terça, 12 Set.	09:17
Título: Commonwealth Games		
Info: 7:50 - 12:30 : 280 min. .....		
<span style="color: red;">●</span> Sair	<span style="color: green;">●</span> Seguinte	<span style="color: yellow;">●</span> <span style="color: blue;">●</span>
Pulse - P + para cambiar canal.		

Ou o

#### **EPG '7 ou 8 dias'**

Pode demorar algum tempo a receber os dados do EPG.

É apresentada a lista de programas de televisão.



Guia programa		Terça, 12 Set.	
	Próximo das	09:55	Seguinte
BBC ONE	07:50 Commonwealth		12:30 Commonwealth
BBC TWO	09:50 Tweenies		10:15 Something Special
five	09:00 The Wright Stuff		10:30 Trisha Goddard
BBC THREE	05:32 This is BBC THREE		12:00 This is BBC THREE
BBC FOUR	05:32 This is BBC FOUR		12:00 This is BBC FOUR
abc1	09:20 Moonlighting		10:15 Daddio

● Lembrar ● Ver ● Ir para ... ● Info  
 13:50 Anastasia 0010 - EEN

**2** Utilize as teclas coloridas para activar as acções disponíveis na parte inferior do ecrã.

- **Seguinte:** para apresentar informações sobre o próximo programa.
- **Lembrar:** marcar ou desmarcar um programa como memo.
- **Ver:** ver ou ouvir o programa actual.
- **Ir para...:** para avançar para o dia seguinte ou anterior.
- **Info:** para ver informações sobre o programa seleccionado (se disponíveis).

**3** Prima  para sair do EPG.

### 5.8.2 Mais instruções sobre o EPG '7 ou 8 dias'

A procura por género, os memos de horários, etc., é gerida no menu Guia programa.

**1** Prima  no telecomando.

**2** Prima **Menu** .

Aparece o menu Guia programa.

Guia programa	O que está
O que está	12:30 South Today
Procurar por género	11:50 Working Lunch
Memos de horários	11:55 Melrose Place
Canais EPG pref...	13:00 In aller Freund
Comprar info EPG	

**3** Prima **▲** ou **▼** para seleccionar uma opção do menu.

**4** Prima **►** para aceder.

**5** Prima **▲** ou **▼** para efectuar uma selecção.

**6** Prima **OK** para activar ou prima a tecla verde para ver

**7** Prima  para sair do EPG.

#### **Nota**

Apenas os canais marcados como Canais EPG preferidos aparecem no menu Guia programa.

## 5.9 Temporizadores e bloqueios

Esta secção explica como ligar ou desligar o televisor a uma hora específica e como bloquear e desbloquear o televisor.

### 5.9.1 Passar automaticamente para standby

A Função adormecer coloca o televisor em standby após um certo período de tempo.

- 1 Prima **Menu** no telecomando e seleccione **Vários > Adormecer** ► para aceder à respectiva barra.
- 2 Prima **▲** ou **▼** para definir o período de tempo até um máximo de 180 minutos em incrementos de 5 minutos. Se forem escolhidos 0 minutos, a Função adormecer é desligada.

Pode sempre desligar mais cedo o televisor ou repor o tempo durante a contagem.

### 5.9.2 Ligar automaticamente o televisor

A partir do modo standby, a função Programado liga automaticamente o televisor numa hora e num canal específicos.

- 1 Prima **Menu** no telecomando e seleccione **Vários > Programado** e prima ► para aceder ao respectivo menu.
- 2 Utilize **◀** ou **▼**, **▲** ou **▼** para seleccionar e aceder individualmente a itens do menu, de modo a definir o canal, o dia da semana ou diariamente, e a hora de início.
- 3 Prima **OK** para confirmar.
- 4 Prima **Menu** para sair do menu.

#### **Sugestão**

Para desligar a função Programado, seleccione **Desligado** no menu Program.

### 5.9.3 Bloquear canais e programas de televisão

Bloquear canais de televisão e/ou programas de dispositivos ligados para impedir que as crianças os vejam. Bloquear e desbloquear com um código de quatro números.

#### **Definir ou alterar o seu código**

- 1 Prima **Menu** no telecomando e seleccione **Vários > Introduza código ou Mudar código** e prima ► para introduzir o código.

- 2 Introduza o seu código utilizando as teclas numéricas.

O menu **Vários** é novamente apresentado com uma mensagem a confirmar que o seu código foi criado ou alterado.

#### **Esqueceu-se do código?**

- 1 Seleccione **Mudar código**.
- 2 Prima ►.
- 3 Introduza o código de anulação 8-8-8-8.
- 4 Introduza um novo código pessoal.
- 5 Confirme o novo código introduzido.  
O código anterior é apagado e o novo código é memorizado.

### 5.9.4 Activar ou desactivar a função de TV trancada

Se tiver definido o código, pode bloquear todos os canais e dispositivos, bloquear um canal ou dispositivo específico, definir um período após o qual todos os canais e dispositivos são bloqueados ou definir a idade das crianças para a classificação parental, quando forem instalados e transmitidos canais digitais.

- 1 Prima **Menu** .
- 2 Seleccione **Vários > TV trancada** e prima ►.
- 3 Introduza o seu código utilizando as teclas numéricas.
- 4 Seleccione uma das opções.
- 5 Prima ►.

#### **Bloqueie ou desbloqueie todos os canais e dispositivos ligados**

- 1 Seleccione **Trancar** ou **Destrancar**.

#### **Bloqueie um programa específico ou todos os canais a partir de determinada hora**

TV trancada	Trancar pessoal
Trancar	Trancar após
Trancar pessoal	Trancar o canal
Destrancar	Classificação par...

- 1 Seleccione **Trancar pessoal**.
- 2 Prima ► para aceder ao menu **Trancar pessoal**.
- 3 Prima novamente ► para aceder ao menu **Trancar após**.
- 4 Seleccione **Ligado** para ligar o Temporizador trancar.
- 5 Prima ◀.
- 6 Seleccione **Tempo**.
- 7 Prima ►.

- 8 Introduza a hora com ▲ ou ▼ e ►.
- 9 Prima OK.

#### Bloqueie um ou mais canais e dispositivos ligados

- 1 Seleccione **Trancar pessoal**.
- 2 Prima ► para aceder.
- 3 Prima ▲ ou ▼ para seleccionar **Trancar o canal**.
- 4 Prima ►.
- 5 Prima ▲ ou ▼ para seleccionar os canais que deseja bloquear ou desbloquear.
- 6 Prima OK sempre que quiser bloquear ou desbloquear um canal.

#### Defina uma classificação de idade para um programa digital

Algumas emissoras digitais têm os seus próprios programas classificados (dependendo do seu país). Quando essa classificação é superior à idade que definiu, o programa é bloqueado.

- 1 Seleccione **Trancar pessoal**.
- 2 Prima ► para aceder.
- 3 Prima ▲ ou ▼ para seleccionar **Classificação parental (familiar)**.
- 4 Prima ►.
- 5 Prima ▲ ou ▼ para seleccionar uma classificação de idade.
- 6 Prima **Menu**  para sair do menu TV trancada.

## 5.10 Legendas

Por cada canal de televisão podem ser definidas legendas, que são transmitidas por teletexto ou transmissões DVB-T (digital). Se forem instalados e transmitidos canais digitais, pode seleccionar o idioma preferido para as legendas.



### 5.10.1 Legendas transmitidas por canais de televisão analógica

- 1 Seleccione um canal de televisão analógica.
- 2 Prima **Teletext** para activar o teletexto.
- 3 Introduza os três algarismos do número de página das legendas.
- 4 Prima **Teletext** para desligar o teletexto.

#### Nota

A página das legendas de teletexto dos canais analógicos deve ser memorizada individualmente para cada canal de televisão.

### 5.10.2 Activar ou desactivar as legendas

- 1 Prima **Menu**  no telecomando e seleccione **Vários > Legenda** e prima ► para aceder à respectiva barra.
- 2 Prima ▲ ou ▼ para seleccionar **Ligado** e as legendas serem sempre apresentadas, ou **Activo com som desl.** para as legendas serem apenas apresentadas quando o som for cortado através da tecla  no telecomando.
- 3 Prima ◀ para regressar ao menu **Vários**.

Menu TV	Vários
Regulações smart	Interface comum
Imagem	Legenda
Som	Idioma legenda
Ambilight	Função adormecer
Assistente de Def...	TV trancada
<b>Vários</b>	Intro/Mudar código
Configuração	Programado
	Demo

### 5.10.3 Seleccionar um idioma para as legendas digitais

Se estiver disponível nos canais digitais a transmissão de legendas, pode seleccionar o idioma preferido para as legendas, constante na lista dos idiomas transmitidos. As preferências de idioma de legendas definidas no menu de instalação são substituídas temporariamente.

- 1 Prima **Menu**  no telecomando e seleccione **Vários > Idioma legenda** e prima ► para aceder à lista de idiomas disponíveis.
- 2 Prima ▲ ou ▼ para seleccionar um idioma para as legendas.
- 3 Prima OK.

## 5.11 Visualizar e reproduzir fotografias e música

Visualize imagens e ouça música gravadas num dispositivo USB (não fornecido com o TV), numa câmara de filmar (apenas para fotografias), ou a partir da sua rede de PC. Veja as suas imagens num slideshow, ou ouça a sua própria lista de reprodução de músicas.

### Nota

A Philips não será responsável se o seu dispositivo USB não for compatível, nem aceita qualquer tipo de responsabilidade por danos ou perdas de dados armazenados.

### 5.11.1 Introduzir o dispositivo USB

- 1 Introduza um dispositivo na parte lateral do televisor com o televisor ligado.  
Surge uma mensagem indicando a detecção de um dispositivo USB.

### Nota

Caso o dispositivo USB não seja automaticamente iniciado, prima **Source**  > Dispositivo/USB e prima **OK**. Selecione **Side** e prima **OK** para visualizar o conteúdo da câmara de filmar.







### 5.11.2 Retirar o dispositivo USB

- 1 Prima **Source** .
- 2 Retire o dispositivo USB.
- 3 Selecione o TV ou outro dispositivo ligado para assistir a um programa.

### 5.11.3 Visualizar imagens, iniciar um slideshow e ouvir música

Aceda às suas imagens no álbum Picture do seu dispositivo USB.

- 1 Selecione a pasta Imagem para os ficheiros de imagens guardados no dispositivo USB.

USB	Imagem
 Imagem	 Afrika_2001
 Música	 Paris_2006
	 My_car.jpg
	 Jean.jpg
	 Mary.jpg

- 2 Prima  para aceder à pasta de imagens.





















- 3 Prima  ou  para seleccionar uma imagem ou um álbum de imagens.

Imagem	Afrika_2001
 Afrika_2001	 Kenya.jpg
 Paris_2005	 Congo.jpg
 My_car.jpg	 Victoria.jpg
 Jean.jpg	 Dakar.jpg
 Mary.jpg	 Cairo.jpg

Afrika_2001	Afrika_2001
 Kenya.jpg	 Kenya.jpg
 Congo.jpg	
 Victoria.jpg	
 Dakar.jpg	
 Cairo.jpg	

- 4 Prima **OK** para ver a imagem ou para iniciar um slideshow com as imagens no álbum.
- 5 Prima **OK** para fazer uma pausa no slideshow. Prima novamente para reiniciar.
- 6 Prima uma das teclas coloridas do telecomando para executar a função correspondente, mencionada no fundo do ecrã.  
Se desaparecer a barra de funções da parte inferior do ecrã, prima uma tecla colorida para ela reaparecer.
- 7 Prima  e selecione outra imagem ou outro álbum.

### Definições do slideshow

- **Detalhes / Mais detalhes**  
Mostra o nome, a data, o tamanho da imagem e a imagem seguinte do slideshow.
- **Transição**  
Apresenta a lista de estilos de transição disponíveis para as imagens. Prima  ou  para seleccionar e **OK** para activar.
- **Tempo slide**  
Define o tempo de espera entre transições de imagens: Pequeno, Médio ou Longo.
- **Rotação**  
Para rodar a imagem.
- **Começar/Shows/Pausa** Para parar, interromper ou reiniciar um slideshow.

## Imag.reduzidas

Para obter uma visão geral das imagens do álbum seleccionado.

- 1 Seleccione um álbum de imagens.
- 2 Prima ► para aceder à lista de imagens.
- 3 Prima a tecla azul.
- 4 Prima ▲ ou ▼, ◀ ou ▶ para realçar uma imagem.
- 5 Prima OK para ver a imagem.
- 6 Prima ◀ para regressar à visão geral das imagens em miniatura.
- 7 Prima novamente a tecla azul para regressar à lista de imagens.

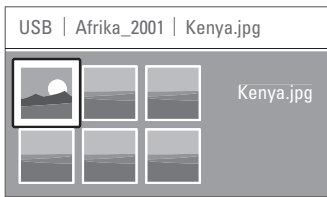

## Ouvir música

Aceda às músicas guardadas no álbum Music do seu dispositivo USB.

- 1 Seleccione a pasta Música para os ficheiros de música guardados no dispositivo USB.
- 2 Prima ► para aceder à pasta de músicas.
- 3 Prima ▲ ou ▼ para seleccionar uma música ou um álbum de músicas.
- 4 Prima OK para reproduzir a música seleccionada ou para reproduzir uma sequência de músicas do mesmo álbum.
- 5 Prima uma das teclas coloridas do telecomando para executar a função correspondente, mencionada no fundo do ecrã.  
Se desaparecer a barra de funções da parte inferior do ecrã, prima uma tecla colorida para ela reaparecer.

## Definições de música

- **Detalhes**  
Apresenta o nome do ficheiro.
- **Repita: um/Repita: tudo**  
Para repetir todas as músicas do álbum ou repetir apenas uma música até que a reprodução seja interrompida.
- **Misturar**  
Reproduzir músicas numa sequência aleatória.

## Assistir a um slideshow com música de fundo

Veja um slideshow das suas imagens acompanhada por música de fundo.

- 1 Seleccione primeiro um álbum de músicas e prima OK.
- 2 Realce a pasta de Imagens e seleccione um álbum de imagens e prima OK.

### 5.11.4 Visualizar fotografias ou ouvir música a partir do PC

Para visualizar fotografias e ouvir música a partir de um PC ligado, certifique-se de que:

- o router e o PC estão ligados
- uma aplicação de servidor multimédia se encontra em execução no PC.

Consulte a secção **7.7 Rede de PC**.

- 1 Prima **Source**  no telecomando.
- 2 Seleccione **Rede de PC** e prima ►. Aguarde pela apresentação do conteúdo do PC.
- 3 Seleccione o conteúdo a visualizar ou ouvir e prima ►.
- 4 Utilize ◀ ou ▶, ▲ ou ▼ para percorrer os ficheiros ou pastas de fotografias ou música.
- 5 Prima OK para ver ou ouvir.
- 6 Prima ◀ para regressar à lista anterior.

Consulte a secção **9 Resolução de problemas** no caso de problemas na reprodução de ficheiros ou se o seu PC não surgir no menu de rede de PC.

## 5.12 Ouvir canais de rádio digital

Se estiver disponível uma emissão digital, os canais de rádio digital serão instalados durante a instalação.

Para ouvir um canal de rádio digital:

- 1 Prima OK no telecomando.  
Aparece o menu **Todos os canais**.
- 2 Utilize as teclas numéricas para seleccionar um canal de rádio disponível a partir do número de canal 400. Para reordenar, consulte a secção **6.3.3 Reordenar os canais**.
- 3 Prima OK.

## 5.13 Actualização do software

A Philips procura continuamente o aperfeiçoamento dos seus produtos. Por isso, recomenda-se que actualize o software do televisor. Para actualizar o software do seu televisor necessita de um dispositivo de memória USB (não incluído).

Certifique-se de que o dispositivo de memória USB dispõe de um mínimo de 128 Mb de espaço livre. Certifique-se de que a protecção contra escrita está desactivada. Alguns dispositivos USB não funcionam com o seu televisor.

### 5.13.1 Função Actualização do assistente

A função Actualização do assistente ajuda-o a actualizar o software do televisor.

#### Passo 1: Identificação do TV

O TV deverá identificar-se com o dispositivo de memória USB.

- 1 Prima **Menu**  > **Configuração**.
- 2 Prima **▶**.
- 3 Prima **▲** ou **▼** para seleccionar **Actualização do software**.
- 4 Prima **▶**.

Configuração	Actual. do software
Instalação	Act. do assistente
Actual. do softw...	Info. software act...
	Actualiz.locais
	Anúncio

- 5 Prima **▲** ou **▼** para seleccionar **Actualização do assistente**.
- 6 Prima **▶**.
- 7 Prima **OK** para activar.
- 8 Introduza um dispositivo de memória USB no conector USB na parte lateral do televisor. É apresentado o menu TV.
- 9 Prima a tecla verde para continuar. Aparece uma mensagem a confirmar que o televisor gravou com sucesso o ficheiro de identificação no dispositivo de memória USB.
- 10 Prima novamente a tecla verde para concluir.
- 11 Retire o dispositivo de memória USB do televisor.

#### Passo 2: Transferir o software do computador para o dispositivo USB

- 1 Introduza o dispositivo de memória USB num computador com ligação à Internet.
- 2 Localize e abra o ficheiro **update.htm** no dispositivo USB.
- 3 Leia as instruções no ecrã e clique no botão **Enviar ID**.  
Se existir novo software disponível, a actualização é transferida para o dispositivo de memória USB.
- 4 Retire o dispositivo de memória USB do computador.

#### Passo 3: Transferir a actualização do software para o TV

O software transferido para o dispositivo de memória USB deve ser agora carregado para o televisor.

#### ! Aviso

- Não retire o dispositivo de memória USB do TV, durante a actualização do software.
- Se houver uma falha eléctrica durante a actualização, não retire o dispositivo de memória USB do televisor. O televisor irá continuar a actualização assim que voltar a electricidade.

- 1 Ligue o TV.
- 2 Introduza o dispositivo de memória USB no conector USB na parte lateral do televisor.

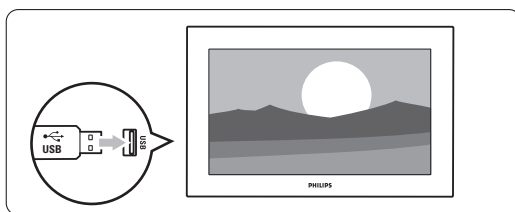

- 3 O televisor desliga-se. O ecrã permanece negro durante 10 segundos. Aguarde e não carregue

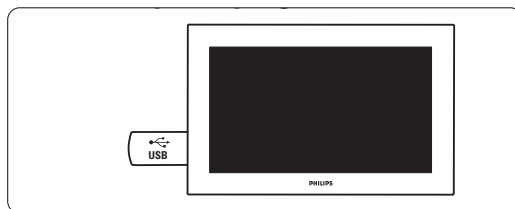

- 4** O processo de actualização é iniciado automaticamente. Aguarde.

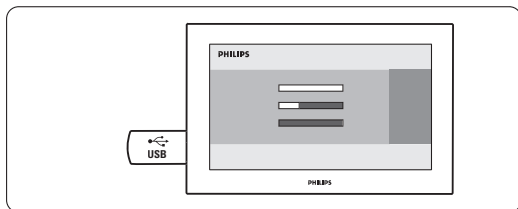

A actualização está concluída quando aparecer a mensagem 'Operation successful' (Operação bem sucedida) no ecrã.

- 8** O televisor liga-se novamente. A actualização está concluída.

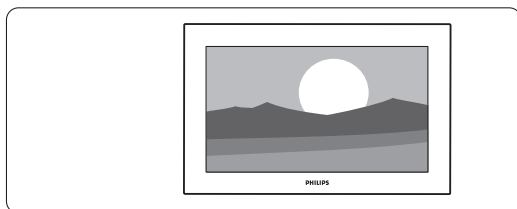

### 5.13.2 Actualização do software através de transmissão digital (DVB-T)

O seu televisor pode receber automaticamente novo software a partir do sistema de transmissão digital.



Se receber uma mensagem de actualização no ecrã, é altamente aconselhável que actualize de imediato o software - seleccione **Agora**.

Selecione **Mais tarde**, se deseja ser lembrado mais tarde.

Selecione **Cancelar** para desistir da actualização (não recomendado). Se cancelar a actualização, ainda pode fazer você mesmo a actualização a partir do menu TV > Configuração > Actualização do software > Actualizações locais.

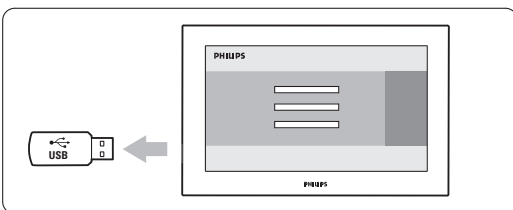
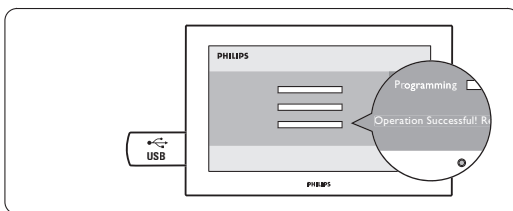
- 5** Retire o dispositivo de memória USB do televisor.



- 6** Prima  no telecomando.  
Não prima esta tecla mais do que uma vez e não utilize o botão **Power**  no TV.

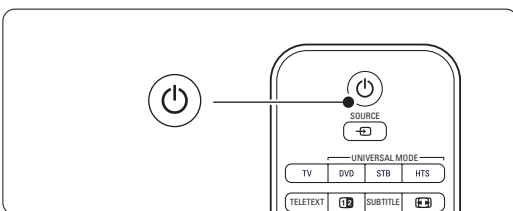

- 7** O televisor desliga-se. O ecrã permanece negro durante 10 segundos. Aguarde.

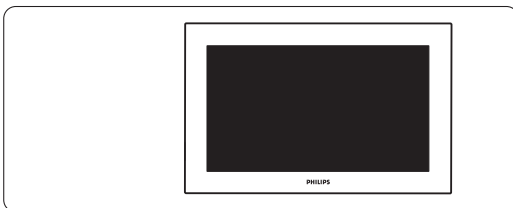

## 6 Instalação de canais

Quando ligou o televisor pela primeira vez, seleccionou o idioma dos menus e todos os canais disponíveis foram instalados.

Este capítulo inclui instruções acerca da reinstalação de todos os canais, assim como informação relativa a outras funções de instalação de canais.

### ⓘ Nota:

A reinstalação altera a lista de todos os canais e os canais adicionados não são adicionados a nenhuma lista de favoritos.

### 6.1 Instalação automática

Esta secção explica como pesquisar e memorizar automaticamente todos os canais disponíveis.

#### Passo 1: Idioma de menu

Define o idioma dos menus do televisor:

Avance para o passo seguinte, se as definições de idioma estiverem correctas.

- 1 Prima **Menu**  no telecomando e seleccione **Configuração > Instalação > Idiomas** e prima **▶** para aceder a **Idioma de menu**.
- 2 Prima **▲** ou **▼** para seleccionar um idioma.
- 3 Prima **OK** para confirmar.
- 4 Prima **◀** para regressar ao menu **Instalação**.

Instalação	Idiomas
Idiomas	Idioma de menu
Instalação canal	Áudio principal
Preferências	Áudio secundário
Assist. contr. remoto	Legendas princip...
Assist. de ligações	Legendas secund...
Renomear disposit...	Teletexto principal
Regulação audio	Teletexto secund...
...	Deficiência auditiva
	Deficientes visuais
	Form. de áudio pref.

O menu de idiomas permite ainda optar pelas seguintes definições, quando canais digitais se encontram instalados ou são emitidos.

- **Idioma áudio preferido**  
Selecione um dos idiomas de áudio disponíveis, como idioma preferido e secundário.
- **Idioma legenda preferido**  
Selecione um dos idiomas de legendas disponíveis, como idioma preferido e secundário. Consulte a secção **5.10 Legendas**.

- **Idioma teletexto preferido**  
Selecione um dos idiomas de teletexto disponíveis, como idioma preferido e secundário.
- **Deficiência auditiva**  
Selecione **Ligado** para apresentar a versão das legendas para os deficientes auditivos no seu idioma de áudio ou legendas preferido, quando disponível.
- **Deficiente visuais** (apenas Reino Unido)  
Selecione ouvir os comentários sonoros adicionais (se disponíveis) no seu idioma seleccionado através dos altifalantes do seu TV, dos auscultadores ou ambos.

### ⓘ Nota:

Se tanto a opção **Deficientes visuais** como **Deficiência auditiva** estiverem activadas, o idioma escolhido sob **Deficientes visuais** terá prioridade na reprodução de áudio e o escolhido sob **Deficiência auditiva** na apresentação das legendas.

#### • Formato de áudio preferido

Selecione o seu formato de áudio preferido e disponível para obter a melhor reprodução sonora. Selecione **Avançado** para desfrutar da melhor reprodução sonora, se um sistema de cinema em casa estiver ligado ao TV. Selecione **Padrão** nos restantes casos.

#### Passo 2: Seleccionar o seu país

Selecione o país onde se encontra. O televisor irá instalar e organizar os canais de televisão de acordo com o seu país. Avance para um outro passo se a selecção do país estiver correcta.

- 1 Prima **▼** para seleccionar **Instalação canal**.
- 2 Prima **▶** para aceder ao menu **Instalação canal**.  
**A instalação automática é realizada.**
- 3 Prima **▶** para aceder.
- 4 Prima **OK**. É apresentada a lista de países.
- 5 Prima **▲** ou **▼** para seleccionar o seu país.
- 7 Prima a tecla verde.

Instalação canal	Instalação autom...
Instalação autom...	Começar agora
Actualização inst...	
Mensagem início	
Dig.: recepção teste	
Analog.: instal.man.	
Mudar ordem	



### Passo 3: Seleccionar antena ou cabo

Esta selecção só está disponível quando o televisor está preparado para receber canais DVB-C no seu país.

Selecione **Antena** para instalar todos os canais terrestres digitais (DVB-T) e analógicos disponíveis. Selecione **Cabo** para instalar todos os canais terrestres por cabo (DVB-C) e analógicos disponíveis.

- 1 Prima ▲ ou ▼ para seleccionar **Antena** ou **Cabo**.
- 2 Prima **Seguinte**.
- 3 Se o televisor o solicitar, introduza a ID de rede fornecida pelo seu operador.

#### ⓘ Nota

Pode realizar uma instalação de canais se o televisor estiver ligado tanto a uma antena digital quanto a uma rede por cabo. Realize a instalação duas vezes. Para ver os canais de Antena ou Cabo instalados, terá de alternar entre Antena Cabo em Instalação de canais > **Antena/Cabo**.

### Passo 4: Instalar canais de televisão e de rádio

O televisor irá pesquisar e memorizar todos os canais de televisão digitais e analógicos e todos os canais de rádio digitais.

Se seleccionou Cabo no passo 3, está disponível o menu Definições. Não altere estas definições, excepto se o seu operador tiver fornecido valores específicos de frequência de rede, ID de rede ou taxa de símbolos. Siga as instruções no ecrã para alterar as definições. Use as teclas numéricas para introduzir os números. Pode ainda optar por instalar canais analógicos.

- 1 Selecione **Iniciar**.  
A instalação irá demorar alguns minutos.  
Caso selecione Cable (Cabo), o televisor solicita a ID de rede fornecida pelo seu operador de serviços. Introduza a ID com as teclas numéricas.
- 2 Quando terminar a instalação, prima **Finish** para regressar ao menu de instalação de canais.
- 3 Prima **Menu** para sair do menu.

#### ⊕ Sugestão:

Quando são encontrados canais de televisão digitais, a lista de canais instalados pode conter alguns números de canais vazios.

Se desejar mudar o nome, reordenar ou desinstalar canais memorizados, consulte a secção **6.3 Mudar a ordem de canais**.

### Passo 5 Seleccionar o relógio, zona de hora local e hora de Verão

Disponível apenas quando o país seleccionado suporta emissões digitais.

Avance para outro passo se este não se aplicar:

- 1 Prima ▼ para seleccionar **Relógio**.
- 2 Prima ► para aceder.
- 3 Prima ▲ ou ▼ para seleccionar **Modo relógio auto**.
- 4 Prima ► para aceder.

Instalação	Relógio
...	Modo relógio auto
Assist. de ligações	Zona de hora local
Renomear disposit...	Econom. luz de dia
Regulação áudio	
Descodificador	
Inst. manual da rede	
<b>Relógio</b>	
Regulações fábrica	

#### Modo relógio auto

Selecione **Automático** para indicar ao TV que deverá obter a hora correcta. As opções Zona de hora local e de correcção da Hora de Verão são definidas automaticamente.

Selecione **Manual** quando o tempo universal coordenado (UTC) não estiver disponível na sua área.

#### Zona de hora local/Hora de Verão

Quando seleccionar o Modo relógio auto manualmente, selecione a sua zona de hora local e escolha entre **Hora de Inverno** e **Hora de Verão**.

## 6.2 Analógico: instalação manual

Pode sintonizar manualmente cada canal de televisão analógica através da instalação manual.

### 6.2.1 Selecione o sistema

- 1 Prima **Menu** no telecomando e selecione Configuração > Instalação > Instalação canal > **Analógico: instalação manual**.
- 2 Prima ► para aceder ao menu de instalação manual. O **sistema** é realçado.
- 3 Prima ► para abrir a lista Sistema.
- 4 Prima ▲ ou ▼ para seleccionar o seu país ou a parte do mundo onde se encontra neste momento.
- 5 Prima ◀ para regressar ao menu Instalação manual.

Instalação canal	Analog.: instal.man.
Instalação autom...	Sistema
Actualização inst...	Procura
Mensagem início	Ajuste fino
Dig.: recepção teste	Memo.canal actual
Analog.: instal.man.	Memo. como novo...
Mudar ordem	

### 6.2.2 Pesquisar e gravar um novo canal

- 1 Prima **Menu**  e seleccione Configuração > Instalação > Instalação canal > Analógico: instalação manual > **Procura**.
- 2 Prima **▶** para aceder ao menu Procura.
- 3 Prima a tecla vermelha para introduzir a frequência manualmente ou a tecla verde para procurar um novo canal.



#### ✚ Sugestão

Se souber a frequência, introduza os três algarismos da frequência através das teclas numéricas do telecomando.

- 4 Prima **◀** quando for encontrado um novo canal.
- 5 Seleccione **Memorizar como novo canal** para o gravar sob um número de canal.
- 6 Prima **▶** para aceder.
- 7 Prima **OK**.  
Aparece acabado.
- 8 Prima **Menu**  para sair do menu de instalação de canais.

### 6.2.3 Ajuste fino de um canal

Proceda ao ajuste fino para encontrar um canal quando a recepção for fraca.

- 1 Prima **Menu**  e seleccione Configuração > Instalação > Instalação canal > Analógico: instalação manual > **Ajuste fino**.
- 2 Prima **▶** para aceder ao menu Ajuste fino.
- 3 Prima **▲** ou **▼** para ajustar a frequência.
- 4 Prima **◀** quando terminar o ajuste.
- 5 Seleccione **Memorizar canal actual** se pretender memorizar a frequência com o número de canal actual.
- 6 Prima **▶** para aceder.
- 7 Prima **OK**.  
Aparece acabado.
- 8 Prima **Menu**  para sair do menu de instalação de canais.

## 6.3 Mudar a ordem de canais memorizados

Para mudar o nome, reordenar, desinstalar, ou reinstalar canais memorizados.

### 6.3.1 Alterar o nome de um canal

Atribua ou altere o nome de um canal a um canal sem nome.



- 1 Prima **Menu**  e seleccione Configuração > Instalação > Instalação canal > **Mudar ordem**.
- 2 Prima **▶** para aceder à lista de canais.
- 3 Prima **▲** ou **▼** na lista de canais para seleccionar o canal a que deseja mudar o nome.
- 4 Prima a tecla vermelha.
- 5 Prima **◀** ou **▶** para seleccionar um carácter ou **▲** ou **▼** para mudar os caracteres. O espaço, os números e outros caracteres especiais estão entre a letra **z** e **A**.
- 6 Prima a tecla verde ou **OK** para terminar.

#### ✚ Sugestão

Para apagar todos os caracteres prima a tecla amarela. Para apagar apenas o carácter realçado prima a tecla azul.



### 6.3.2 Desinstalar ou reinstalar um canal

Para desinstalar um canal memorizado para que a sua sintonização deixe de ser possível. Reinstalar um canal anteriormente desinstalado.

- 1 Prima **Menu**  e seleccione Configuração > Instalação > Instalação canal > **Mudar ordem**.
- 2 Prima **▶** para aceder à lista de canais.
- 3 Prima **▲** ou **▼** na lista de canais para seleccionar o canal que deseja desinstalar ou reinstalar.
- 4 Prima a tecla verde para desinstalar ou reinstalar o canal.
- 5 Prima **Menu**  para sair do menu.

### 6.3.3 Reordenar os canais

Alterar a ordem dos canais memorizados.

- 1 Prima **Menu**  e seleccione Configuração > Instalação > Instalação canal > **Mudar ordem**.
- 2 Prima **▶** para aceder à lista de canais.
- 3 Prima **▲** ou **▼** na lista de canais para seleccionar o canal cuja posição deseja mudar.
- 4 Prima a tecla amarela para mover para cima o canal realçado na lista de canais.
- 5 Prima a tecla azul para mover para baixo o canal realçado na lista de canais.
- 6 Prima **Menu**  para sair do meu.

---

## 6.4 Gestão de canais

---

### 6.4.1 Procura automática

Uma vez por dia (às 3 da manhã), o TV procura automaticamente todos os canais disponíveis. Deixe o TV no modo standby.



Os canais encontrados previamente são atualizados e os novos canais são memorizados. Os canais não encontrados durante a procura são removidos da lista. Se forem encontrados ou removidos canais, é apresentada uma mensagem ao activar o TV. É possível activar ou desactivar esta mensagem.

- 1 Prima **Menu**  e seleccione Configuração > Instalação > Instalação canal > **Mensagem início**.
- 2 Seleccione Ligado ou Desligado.

---

### 6.4.2 Procura manual

É possível actualizar manualmente a instalação de canais, a qualquer momento.

- 1 Prima **Menu**  e seleccione Configuração > Instalação > Instalação canal > **Actualização instalação**.
- 2 Prima **▶** para aceder ao menu Actualização instalação.
- 3 Prima **OK**.
- 4 Prima a tecla verde para iniciar.  
A actualização da instalação tem início e irá demorar alguns minutos.
- 4 Quando a pesquisa de canais estiver completa, prima a tecla vermelha para regressar ao menu de instalação.
- 6 Prima **Menu**  para sair do meu.

---

## 6.5 Teste à recepção digital

Se receber transmissões de televisão digitais pode verificar a qualidade e a potência de sinal de um canal específico.

- 1 Seleccione um canal.
- 2 Prima **Menu** .
- 3 Seleccione Configuração > Instalação > Instalação canal > **Digital: recepção teste**.
- 4 Prima **▶** para aceder.
- 5 Prima **OK**.
- 6 Prima a tecla verde para iniciar o teste. São apresentados dados relativos à qualidade e potência do sinal deste canal.
- 7 Use as teclas de cursor para alterar a frequência de modo a melhorar o sinal; em alternativa, introduza directamente uma nova frequência com as teclas numéricas.

- 8 Prima a tecla verde para memorizar a frequência, se a qualidade e potência do sinal for boa.
- 9 Prima a tecla vermelha para regressar ao menu de instalação de canais.
- 10 Prima **Menu**  para sair do menu.



### Sugestão

Para obter os melhores resultados, contacte um especialista em instalação de antenas.

---

## 6.6 Definições de fábrica

Poderá desejar repor as definições de fábrica. Apenas as definições de imagem, som e Ambilight serão repostas.

- 1 Prima **Menu**  e seleccione Configuração > Instalação > Instalação canal > **Regulações de fábrica**.
- 2 Prima **▶** para aceder ao menu Regulações fábrica.
- 3 Prima **OK**.
- 4 Prima **Menu**  para sair do menu.

# 7 Ligações

## 7.1 Visão geral das ligações

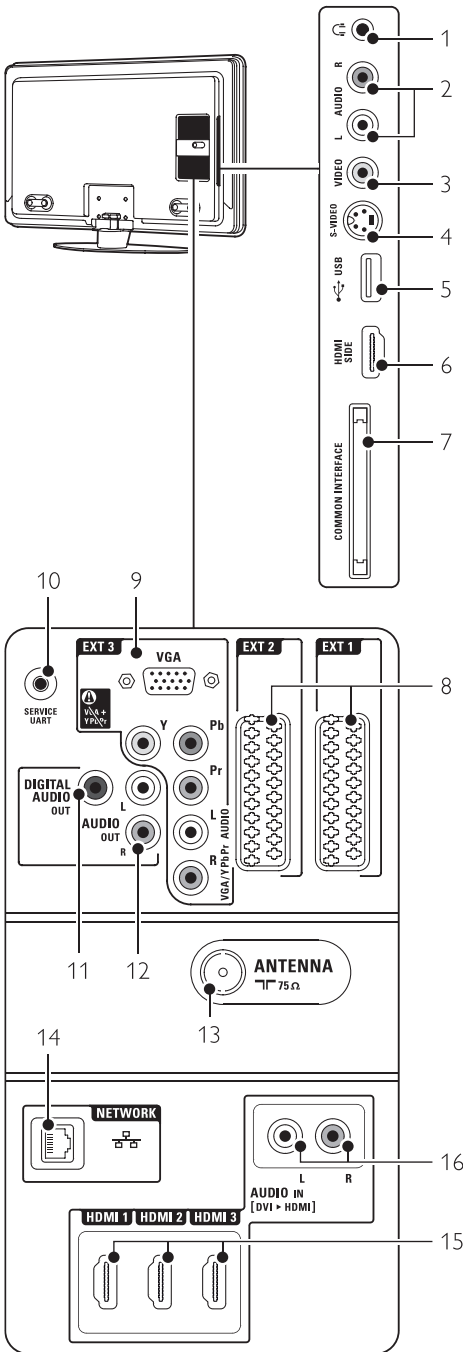

### Conectores laterais

- Auscultadores**  
Mini-ficha estéreo
- Audio L/R**  
Entrada Audio L/R a utilizar com o conector Video ou S-Video no painel lateral do TV.
- Video**  
Entrada Video a utilizar em conjunto com os conectores Audio L/R no painel lateral do TV.
- S-Video**  
Entrada S-Video a utilizar em conjunto com os conectores Audio L/R no painel lateral do TV.
- USB**  
Conector USB.
- HDMI lateral**  
Entrada HDMI
- Common interface**  
Ranhura para módulos de acesso condicionado (CAM)

### Conectores traseiros

- EXT1, EXT2**  
Conectores Scart para ligação de DVD, video-gravador, receptor digital, consola de jogos, etc.
- EXT3**  
Conectores de vídeo componente Y Pb Pr e conectores áudio L/R para DVD, receptor digital ou consola de jogos, , etc.  
VGA and Audio L/R connectors for a PC.
- Service UART**  
For service only.
- Digital Audio Out**  
Conector cinch para saída de som para um sistema de cinema em casa, etc.
- Audio Out L/R**  
Conectores de saída de áudio Cinch para um sistema de cinema em casa, etc.
- Entrada Antenna**
- Network**  
Conector para rede doméstica ou de PC.
- HDMI 1, HDMI 2, HDMI 3**  
Conectores de entrada HDMI para leitor Blu-ray Disc, receptor digital de Alta Definição ou consola de jogos de Alta Definição, etc.
- Audio L/R In [DVI to HDMI]**  
Conectores Audio In L/R a utilizar em conjunto com uma ligação DVI a HDMI.

## 7.2 Acerca das ligações

### 7.2.1 O que precisa de saber

Ligue o seu dispositivo através da ligação com a maior qualidade possível.

Procure a ligação que oferece a maior qualidade no seu dispositivo. Utilize-a para fazer a ligação ao televisor.

#### HDMI - A qualidade mais elevada ★★★★★

Uma ligação HDMI oferece a melhor qualidade de imagem e de som. Um único cabo combina os sinais de vídeo e áudio. Utilize a ligação HDMI para sinais de televisão HD (Alta Definição). A HDMI com EasyLink permite o controlo fácil dos dispositivos ligados, quando estes são compatíveis com norma HDMI CEC. Consulte a secção **7.2.2 EasyLink**

#### EasyLink

Um dispositivo ligado com HDMI ao televisor só pode enviar sinais de áudio e vídeo para o seu televisor. O dispositivo não pode receber ou gravar áudio e vídeo do televisor.

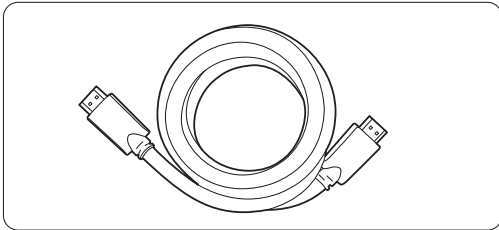

Cabo HDMI (máx. 5 m)

#### ➔ Sugestão

#### DVI para HDMI – Qualidade mais elevada ★★★★★

Utilize um adaptador DVI para HDMI, se o seu dispositivo apenas dispuser de uma ligação DVI.

Ligue um cabo de áudio L/R a Audio In L/R (DVI para HDMI) para obter som.

Atribua esta entrada de áudio ao conector HDMI 1, 2 ou 3, a que o dispositivo está ligado. Consulte a secção **7.5.2 Regulação do áudio** (se presente).

#### ⊖ Nota

A ligação HDMI suporta HDCP (High-bandwidth Digital Contents Protection - Protecção de conteúdo digital em banda larga). O HDCP é um sinal de protecção anticópia incluído em conteúdos de Alta Definição (discos DVD ou Blu-ray).

#### YPbPr – Qualidade mais elevada ★★★★★

Utilize as ligações de vídeo componente YPbPr em conjunto com Audio L/R. Faça corresponder a cor dos cabos quando fizer a ligação.

A ligação YPbPr é compatível com sinais de televisão de Alta Definição.

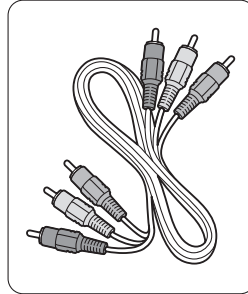

Vídeo componente  
Cabo YPbPr  
- Vermelho, Verde, Azul

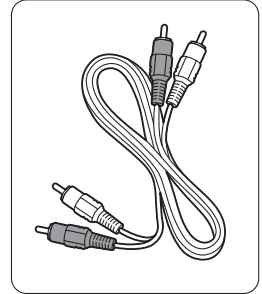

Cabo de áudio L/R  
- Vermelho, Branco

#### Scart - Boa qualidade ★★★

Um único cabo combina os sinais de vídeo e áudio. Os conectores Scart suportam vídeo RGB mas não os sinais de televisão de Alta Definição.

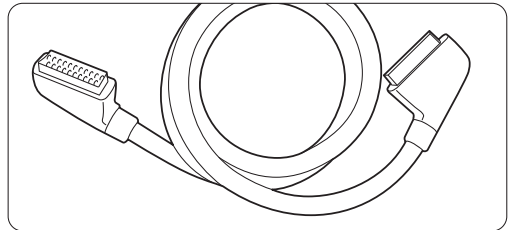

Cabo Scart

#### S-Video - Boa qualidade ★★

Utilize um cabo S-Video em conjunto com um cabo de áudio L/R (Cinch). Faça corresponder a cor dos cabos quando fizer a ligação.

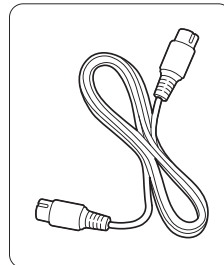

Cabo S-Video

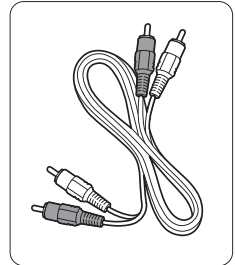

Cabo de áudio L/R  
- Vermelho, Branco

## Video - Qualidade básica ★

Utilize um cabo de vídeo em conjunto com um cabo de áudio L/R (Cinch). Faça corresponder a cor dos cabos quando fizer a ligação.

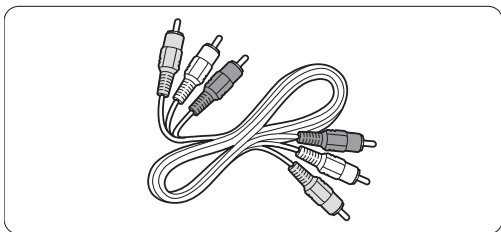

Vídeo combinado - cabo amarelo e de áudio L/R - vermelho e branco

## 7.2.2 HDMI com EasyLink

Os dispositivos ligados por HDMI compatíveis com a norma HDMI CEC podem trabalhar em conjunto.

- 1 Prima **Menu**  > Configuração > Instalação > **Preferência** e prima **▶** para aceder à lista.
- 2 Prima **▲** ou **▼** para seleccionar **EasyLink**.
- 3 Prima **▶** para aceder.
- 4 Prima **▲** ou **▼** para seleccionar **Ligado** ou **Desligado**.
- 5 Selecciona **Ligado** para activar a EasyLink.

A EasyLink poderá não funcionar com dispositivos de outras marcas.

## Reprodução com um só toque

Introduza um DVD e prima **Play**. O TV activa-se a partir do modo de standby e apresenta o programa no DVD automaticamente.

## Standby do sistema

Prima a tecla  no telecomando durante mais de 2 segundos para activar os dispositivos ligados em standby.

## Controlo de sistema áudio

Quando ligar um sistema áudio, poderá ouvir som do TV através do sistema áudio, cortando o som dos altifalantes do TV. Consulte a secção **5.4.5**

**Definições de som - Altifalantes do TV.**

## Nota

Certifique-se de que todos os funções HDMI-CEC nos seus dispositivos HDMI-CEC (por ex. Sistema de Cinema em Casa) están correctamente configurado.

## 7.2.3 Saída de áudio sincronizado com o ecrã

Para a melhor sincronização possível de imagem e som no ecrã, ligue um sistema de cinema em casa aos conectores Audio Out L/R ou às saídas Digital Audio. Consulte os diagramas **7.4.4** e **7.4.8**. Não ligue o sinal de áudio de um leitor de DVD, receptor digital ou qualquer outro dispositivo de áudio/vídeo directamente ao sistema de cinema em casa.

## 7.3 Estabelecer ligações com o Assistente de ligações

(se presente)

Utilize o Assistente de ligações para que o oriente na ligação de dispositivos ao TV. O Assistente configura todas as definições necessárias automaticamente.

Se o preferir, poderá ligar os dispositivos sem a ajuda do Assistente de Ligações. Consulte a secção **7.4 Ligar os dispositivos sem o Assistente de ligações.**

- 1 Prima **Menu**  no telecomando e seleccione **Configuração > Instalação > Instalação canal > Assistente de ligações.**
- 2 Prima **▶** para iniciar o Assistente de ligações e prima **OK**.

## 7.4 Ligar os dispositivos sem o Assistente de ligações

As ligações apresentadas nesta secção são recomendações para os casos mais frequentes. É possível recorrer a outras soluções. Quando um dispositivo é ligado, o televisor precisa de saber qual a ligação estabelecida. Consulte a secção **7.5 Configuração das ligações.**

### 7.4.1 Leitor de DVD

Utilize um cabo Scart para ligar o dispositivo à entrada EXT1 na parte de trás do televisor.

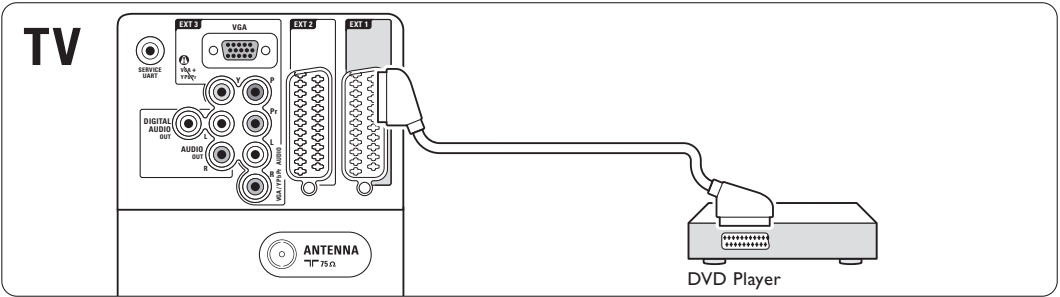

### 7.4.2 Gravador de DVD ou receptor digital

Utilize um cabo Scart e 2 cabos de antena.

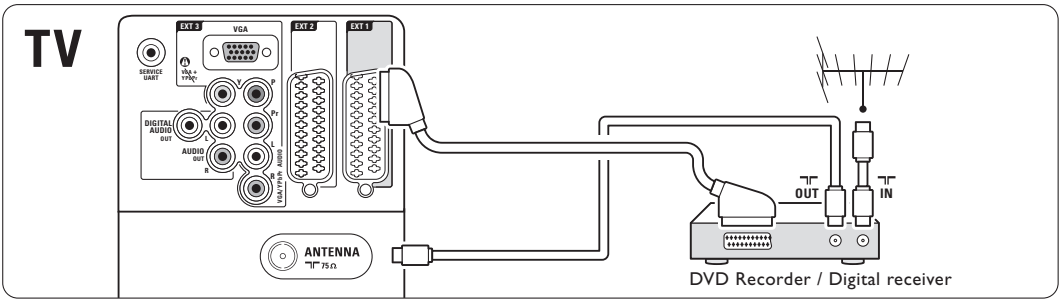

### 7.4.3 Gravador de DVD e receptor digital

Utilize 3 cabos Scart e 3 cabos de antena.

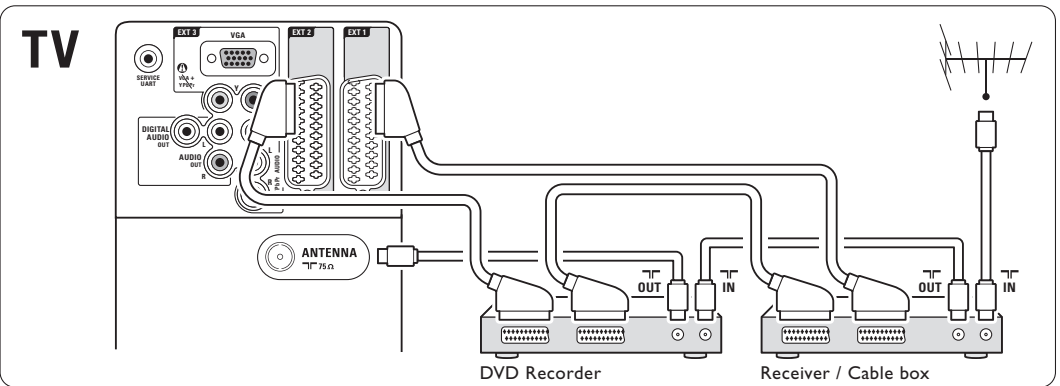

#### 7.4.4 Gravador de DVD e sistema de cinema em casa

Utilize um cabo Scart, 2 cabos de antena e 1 cabo de áudio digital (Cinch).

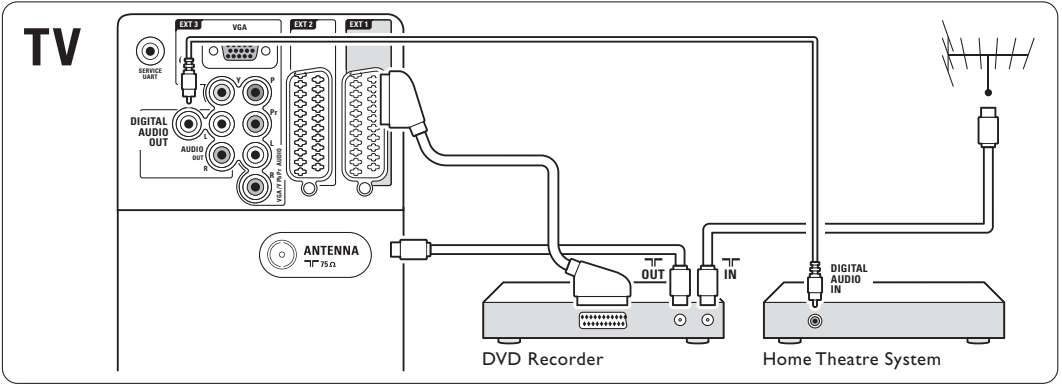

#### 7.4.5 Gravador de DVD e sistema DVD de cinema em casa

Utilize 2 cabos Scart, 2 cabos de antena e 1 cabo de áudio digital (Cinch).

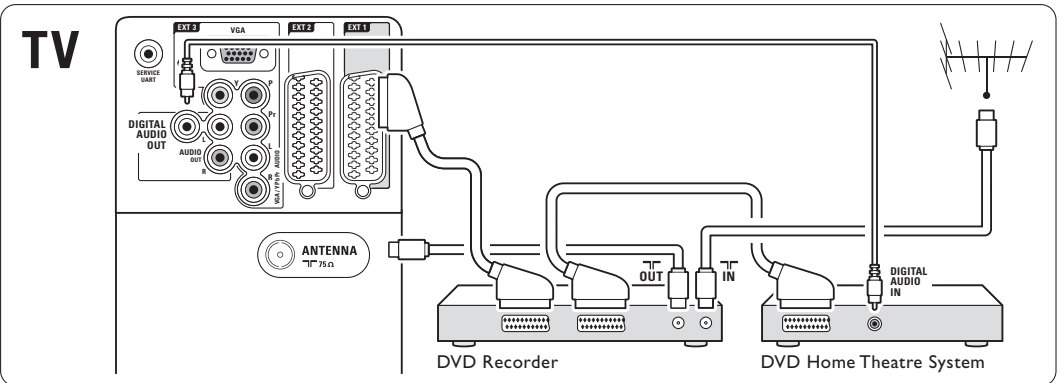

#### 7.4.6 Receptor de satélite

Utilize um cabo Scart e 2 cabos de antena.

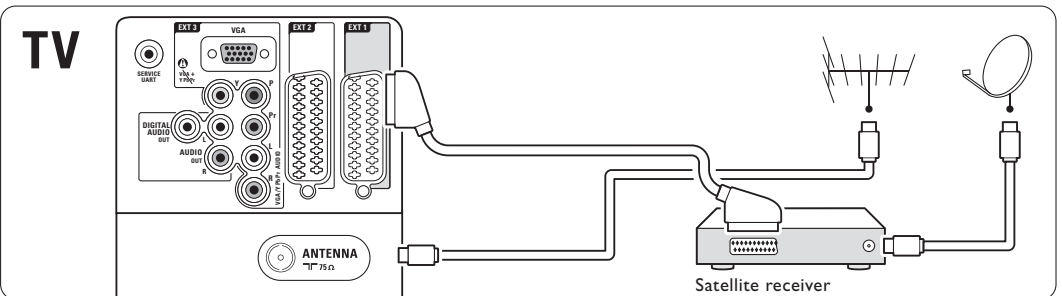



### 7.4.7 Receptor digital de Alta Definição / receptor de satélite de Alta Definição

Utilize um cabo HDMI e 2 cabos de antena.

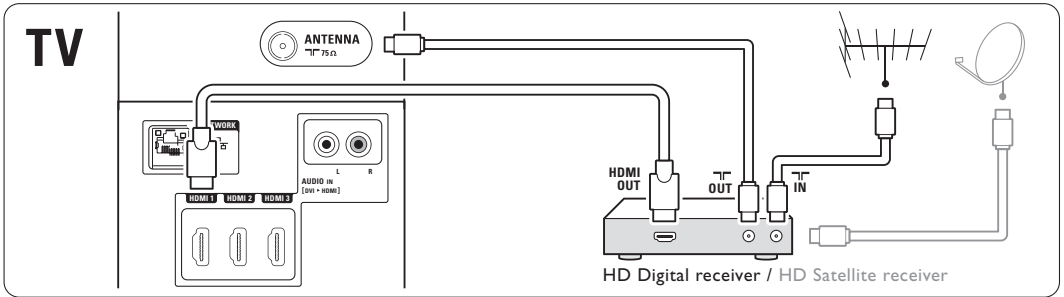

### 7.4.8 Gravador de DVD, sistema de cinema em casa e receptor digital

Utilize 3 cabos Scart, 3 cabos de antena e 1 cabo de áudio digital (Cinch).

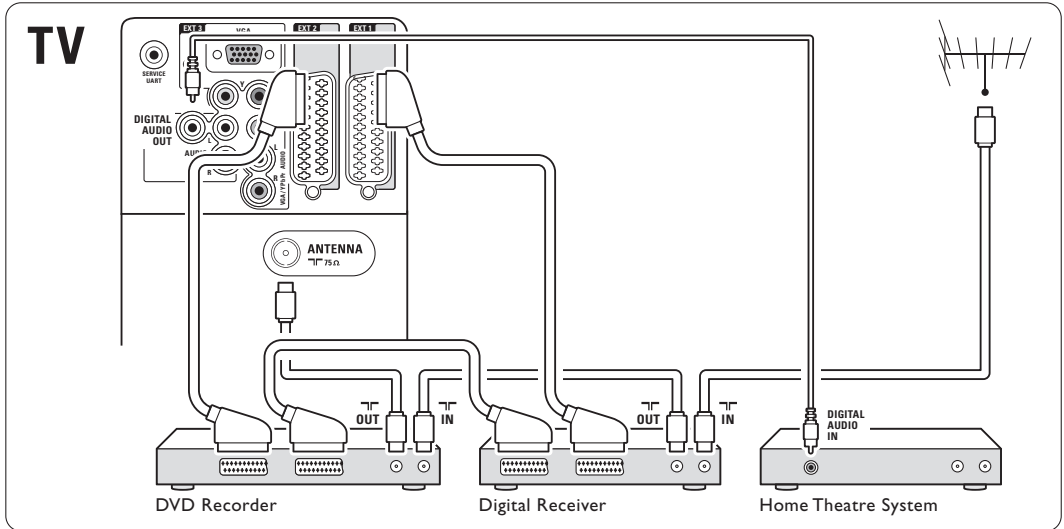

### 7.4.9 Leitor Blu-ray Disc

Utilize um cabo HDMI.

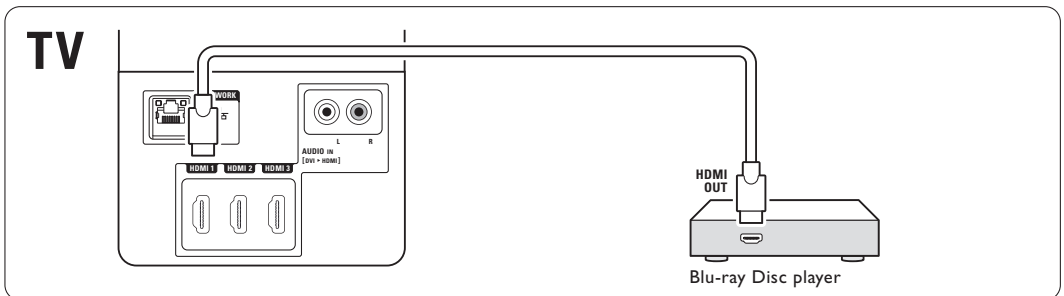

#### 7.4.10 Consola de jogos

A ligação mais prática para uma consola de jogos encontra-se na parte lateral do televisor.

##### Ligação à parte lateral do televisor

Utilize os conectores HDMI ou S-Video e os conectores Audio L/R, ou os conectores Video e Audio L/R.

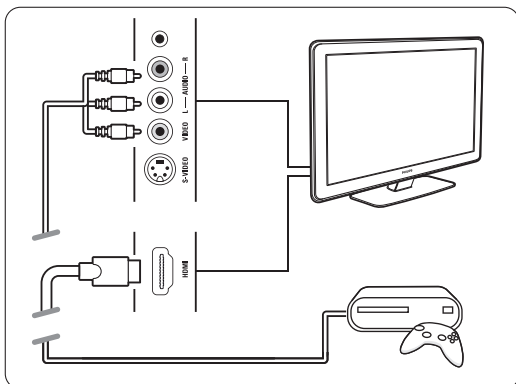

##### Ligação à parte de trás do televisor

Utilize um conector HDMI ou os conectores EXT3-YPbPr e Audio L/R para obter qualidade de Alta Definição.

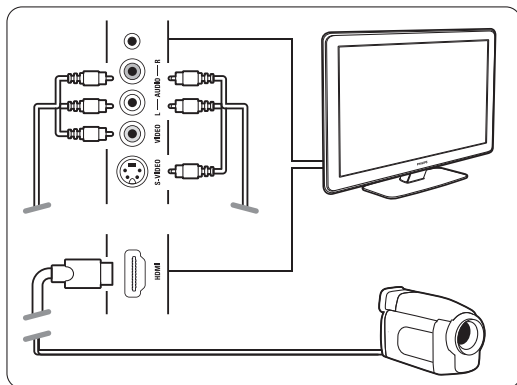
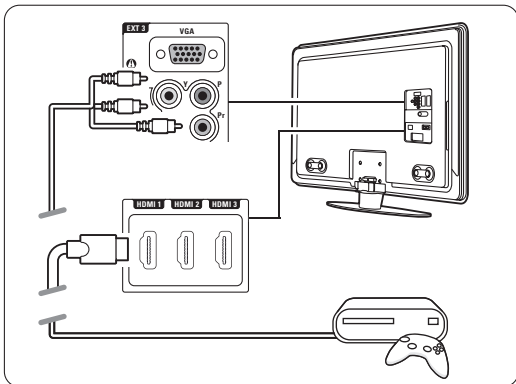

##### Ligação à parte de trás do televisor

Utilize um conector HDMI ou os conectores EXT3-YPbPr e Audio L/R para obter qualidade de Alta Definição.

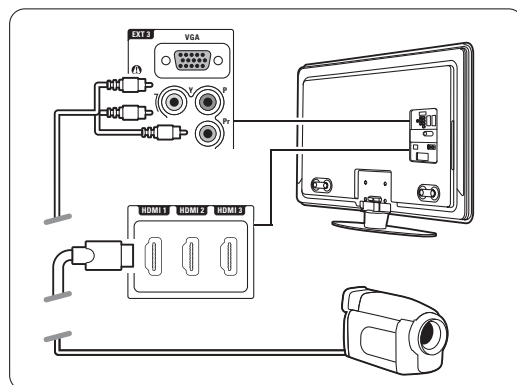

#### 7.4.11 Câmara de filmar

A ligação mais prática para uma câmara de vídeo encontra-se na parte lateral do televisor.

##### Ligação à parte lateral do televisor

Utilize os conectores HDMI ou Video e os conectores Audio L/R, ou os conectores Video e Audio L/R.

### 7.4.12 Computador

É possível ligar o computador directamente ao televisor.

O televisor funciona como monitor do PC.

Para aceder a mais funções, poderá ligar o PC numa rede de PC. Consulte a secção **7.7 Rede de PC**. Como um monitor, o PC pode ser ligado ao painel lateral do TB, com um adaptador DVI para HDMI ou com um cabo PC para TV. Em alternativa, poderá ligar o PC ao painel posterior do TV com uma ligação VGA.

#### ⚠ Aviso

Antes de ligar o computador, defina a frequência de actualização do monitor do computador para 60Hz.

#### ➕ Sugestão

Altere o formato de imagem do televisor para Não à escala no menu Formato imagem para a máxima nitidez de imagem. Consulte a secção **5.4.4 Formato de imagem panorâmica**.

#### Ligação DVI para HDMI

Utilize um adaptador DVI para HDMI para estabelecer ligação ao conector HDMI no painel lateral do TV.

Ligue a saídas Audio L/R do adaptador aos respectivos conectores para obter som.

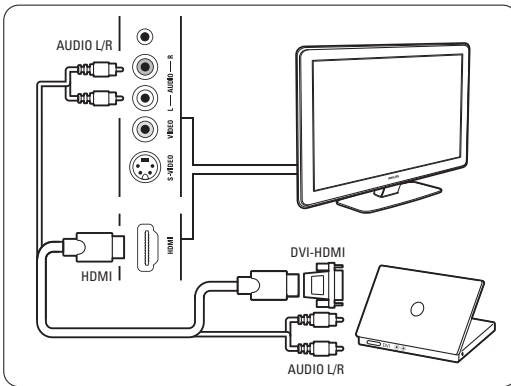

#### Ligação PC para TV

Utilize um cabo PC-TV para S-Video e de áudio L/R para estabelecer ligação aos conectores no painel lateral do televisor.

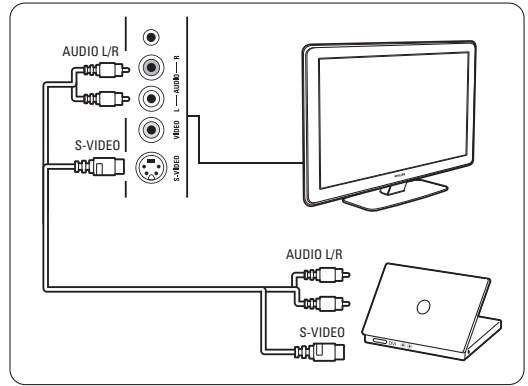

#### Ligação VGA

Utilize um cabo VGA para ligar o PC à entrada EXT3 no painel posterior do televisor.

Ligue Audio L/R a EXT3 Audio L/R.

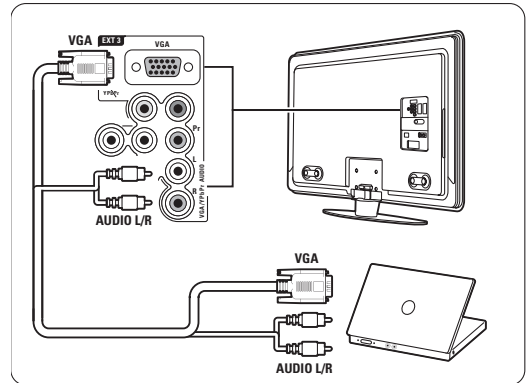

Para as resoluções suportadas do monitor do PC, consulte a secção **8 Dados técnicos**.

## 7.5 Configuração das ligações

O televisor precisa de saber quais as ligações efectuadas e que dispositivo está ligado a que conector:

Se utilizou o Assistente de ligações, a configuração das ligações já foi realizada.

### 7.5.1 Atribuir nomes aos dispositivos

Atribua um nome aos dispositivos ligados para uma selecção fácil e uma óptima gestão do sinal.

Atribua o tipo de dispositivo (DVD, videogravador, consola de jogos...) ao conector que utiliza para esse dispositivo.

**1** Prima **Menu**  no telecomando e seleccione Configuração > Instalação > Instalação canal > **Renomear dispositivos.**

**2** Prima **▶** para aceder à lista.

**3** Prima **▲** ou **▼** para seleccionar o conector utilizado para o dispositivo ligado.

**4** Prima **▶**.

**5** Prima **▲** ou **▼** para seleccionar o tipo de dispositivo.

**6** Prima **Menu**  para sair do meu.

### 7.5.2 Regulação do áudio (se presente)

Se utilizar o conector Audio In L/R (DVI para HDMI) para um dispositivo ligado a HDMI (no painel posterior do televisor), atribua esta entrada de áudio ao conector HDMI 1, 2 ou 3 a que o dispositivo está ligado.

**1** Prima **Menu**  no telecomando e seleccione Configuração > Instalação > Instalação canal > **Regulação áudio.**

**2** Prima **▶** duas vezes.

**3** Prima **▲** ou **▼** para seleccionar a ligação HDMI a ligar a esta entrada de áudio.

Regulação áudio	Audio in L/R
Audio in L/R	Nenhum
	HDMI 1
	HDMI 2
	HDMI 3

### 7.5.3 Canais de descodificador

Os descodificadores que descodificam um sinal de antena devem ser ligados a **EXT1** ou **EXT2** (Scart). Tem de designar um canal de televisão como o canal a ser descodificado. Depois atribua a ligação onde o descodificador está ligado.

**1** Prima **Menu**  no telecomando e seleccione Configuração > Instalação > Instalação canal > **Canal.**

**2** Prima **▶** para aceder à lista.

**3** Prima **▼** ou **▲** para seleccionar o canal a ser descodificado.

**4** Prima **◀** para recuar e seleccionar **Estado.**

**5** Prima **▼** ou **▲** para seleccionar o conector utilizado pelo descodificador:

**6** Prima **Menu**  para sair do meu.

Instalação	Descodificador
...	Canal
Assist. de ligações	Estado
Renomear disposit...	
Regulação áudio	
<b>Descodificador</b>	
Inst. manual da rede	
Relógio	
Regulações fábrica	

## 7.6 Preparação para serviços digitais

Os canais de televisão digital podem ser descodificados com um módulo de acesso condicionado (CAM) e um cartão Smart, fornecidos pelo operador de televisão digital. O CAM pode permitir vários serviços, dependendo do operador que escolher (por ex.: Pay TV). Contacte o seu operador de televisão digital para mais informações e condições.

### 7.6.1 Introduzir um módulo de acesso condicionado - CAM

#### **Aviso**

Desligue o televisor antes de introduzir um CAM. Procure no CAM a forma correcta de o introduzir. Uma introdução incorrecta do módulo pode danificar o CAM e o seu televisor.

- 1** Introduza cuidadosamente o CAM na ranhura **Common Interface** no painel lateral do televisor até encaixar.
- 2** Deixe permanentemente o CAM na ranhura **Common Interface**.

Pode demorar alguns minutos até o CAM ficar activo. A remoção do CAM irá desactivar o serviço de televisão digital.

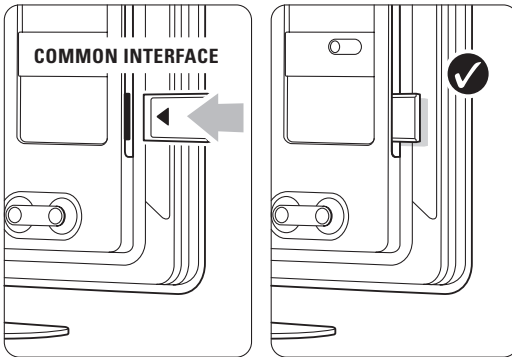

### 7.6.2 Menu Interface comum

A partir deste menu pode aceder ao serviço CAM que instalou. As aplicações e a respectiva função, o conteúdo e as mensagens no ecrã são provenientes do prestador de serviços CAM.

- 1** Prima **Menu**  no telecomando e seleccione **Vários > Interface comum**.

Esta opção do menu está disponível quando é introduzido um CAM e estabelecido o contacto com o prestador de serviços.

## 7.7 Rede de PC

É possível ligar o televisor a uma rede de PC doméstica. Visualize fotografias e ouça música a partir de qualquer PC ligado no TV. A função Rede PC Doméstica deste TV tem certificação DLNA. Pode utilizar Microsoft Windows XP ou Vista, Intel Mac OSX ou Linux.

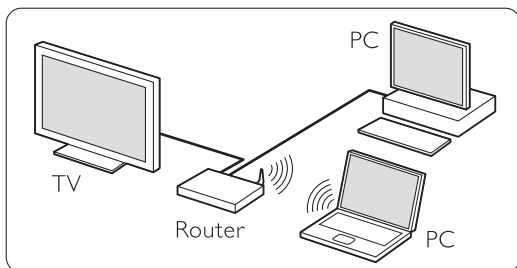

Um exemplo de uma rede PC doméstica.

### 7.7.1 O que precisa

Para configurar o televisor numa rede de PC doméstica é necessário:

- um router e um PC numa rede doméstica
- um cabo de rede
- software de servidor multimédia recente (Windows, Media Player 11 ou semelhante) no seu computador.

Para obter uma lista completa de software de servidor de multimédia, consulte o capítulo 8 **Dados Técnicos**.

### 7.7.2 Configurar as ligações a uma rede doméstica

No TV, não são necessárias definições especiais para ligar automaticamente à rede.

- 1** Ligue o cabo de rede do router ao conector **Network** na parte posterior do TV.
- 2** Ligue o router: Defina o router com DHCP Ligado.
- 3** Ligue o computador e inicie a aplicação de servidor multimédia.

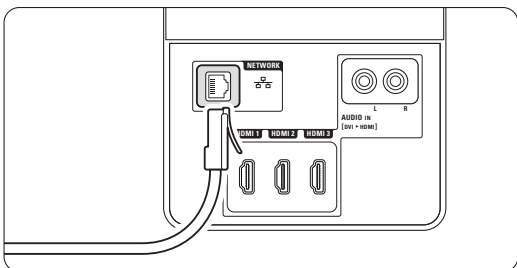

- 4** Algumas aplicações de multimédia precisam de uma definição para partilhar os ficheiros com o TV.

No servidor de multimédia, este TV apresenta-se como um número - um número MAC ou IP. Ligue o TV e o router para que este número apareça no servidor de multimédia.

Selecione o número do TV no servidor de multimédia e defina o servidor para partilhar os ficheiros com este número.

Para o software de servidor de multimédia marcado com um \*, no capítulo 8 **Dados Técnicos**, estão disponíveis instruções passo a passo. Consulte o capítulo 7.7.4 **Definições do servidor de multimédia**.

Um firewall, um sistema de segurança no seu computador também pode bloquear a ligação à rede.

Permita que o software do servidor de multimédia aceda à rede.

- 5** Prima **Source** no telecomando.
- 6** Selecione **Rede de PC** e prima **▶**.  
Pode demorar algum tempo até à ligação do TV.
- 7** Utilize os botões coloridos e de navegação/rotação para pesquisar as pastas ou reproduzir os ficheiros.

Se o TV não puder ligar à rede, estude os manuais do software do servidor, do router ou do PC.

### 7.7.3 Configuração manual da rede

Algumas definições de especialidade podem ser definidas no TV. O DHCP está definido como On (Ligado) para ligar automaticamente à rede.

Prima **Menu** > Configuração > Instalação > Instalação manual da rede.

## 7.7.4 Definições do servidor de multimédia

Os servidores de multimédia têm de ser definidos para partilharem os seus ficheiros e pastas. Siga as instruções para definir o seu servidor específico.

### Windows Media Player v11 no Windows Vista

#### Definir para partilha de rede

No **Windows Media Player**, seleccione **Library** (Biblioteca) a partir do menu e seleccione **Media sharing** (Partilha de Multimédia).

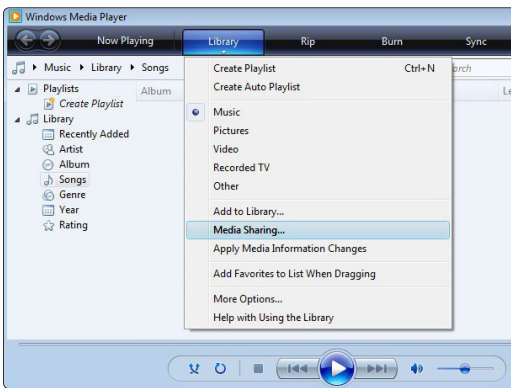

Na janela **Media sharing** (Partilha de Multimédia) marque a caixa **Share my media** (Partilhar os meus ficheiros de multimédia). Clique em **OK**.

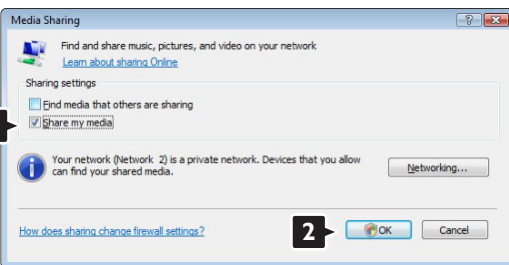

Se não for encontrada uma ligação de rede e não for possível marcar esta caixa, clique no botão **Networking** (Funcionamento em Rede) para ver a janela **Network and Sharing Center** (Centro de Rede e Partilha),...

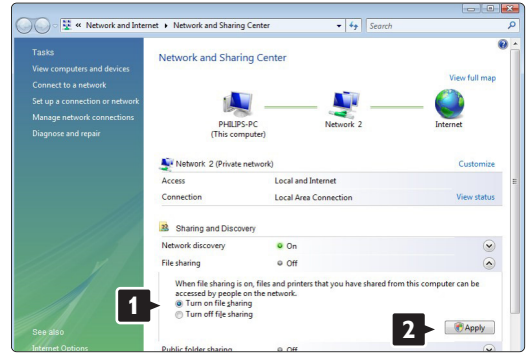

Defina **Network discovery** (Detecção de rede) como **On** (Ligado). Defina **File sharing** (Partilha de ficheiros) como **On** (Ligado). Volte à janela **Media Sharing** (Partilha de Multimédia) no **Windows Media Player** e marque a caixa **Share my media** (Partilhar os meus ficheiros multimédia). Clique em **OK**.

Quando o TV for ligado através do router ao PC e todas as funcionalidades estiverem Ligadas, a janela **Media sharing** (Partilha de Multimédia) mostra o TV como um **Media sharing** (Dispositivo desconhecido). Seleccione o dispositivo e clique em **Allow** (Permitir).

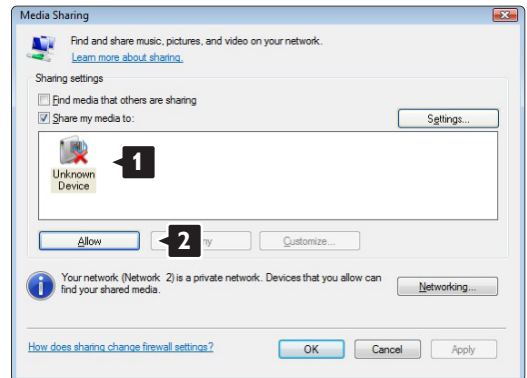

Pode abrir a janela **Settings** (Definições) para alterar definições da partilha em particular. Quando o ícone do dispositivo (o TV) tiver uma marca verde, clique em **OK**.

#### Definir pastas para partilha

No **Windows Media Player**, seleccione **Library** (Biblioteca) a partir do menu e seleccione **Add to Library** (Adicionar à Biblioteca).

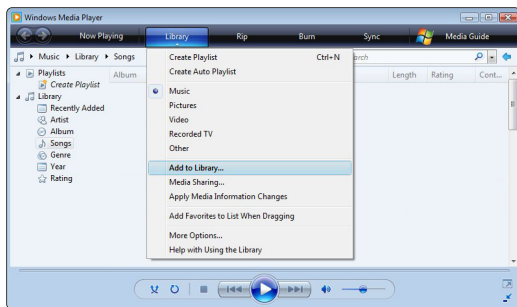

Na janela, **Add to Library** (Adicionar à Biblioteca), seleccione **My folders and those of others that I can access** (As minhas pastas e as pastas de outros a que posso aceder) e clique no botão **Advanced Options** (Opções avançadas)...



Com a janela **Advanced Options** (Opções avançadas) aberta, pode adicionar pastas específicas à lista para partilhar. Clique em **Add** (Adicionar).

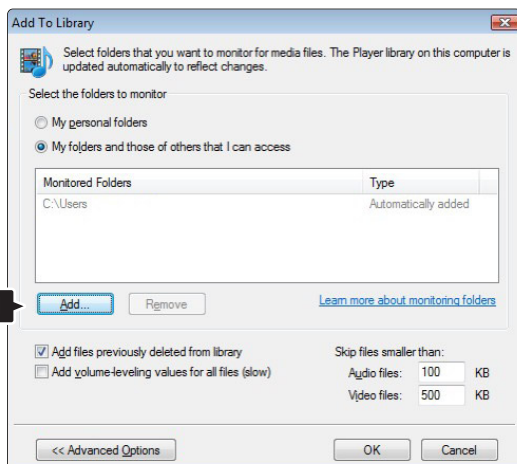

Na janela **Add Folder** (Adicionar pasta), seleccione uma pasta com música, fotografias ou vídeos que pretenda partilhar com outros dispositivos (o seu TV). Clique em **OK**.

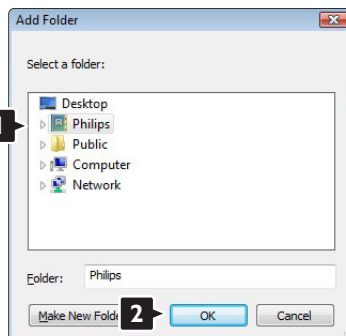

Na janela **Add To Library** (Adicionar à Biblioteca) é apresentada a pasta recém adicionada. Pode adicionar mais pastas para partilhar. Clique no botão **OK** para adicionar pastas à biblioteca

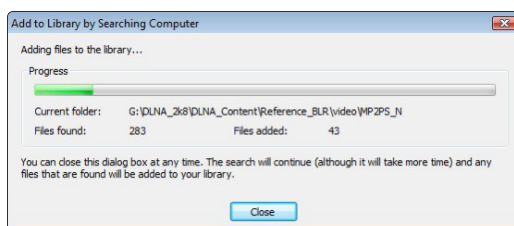
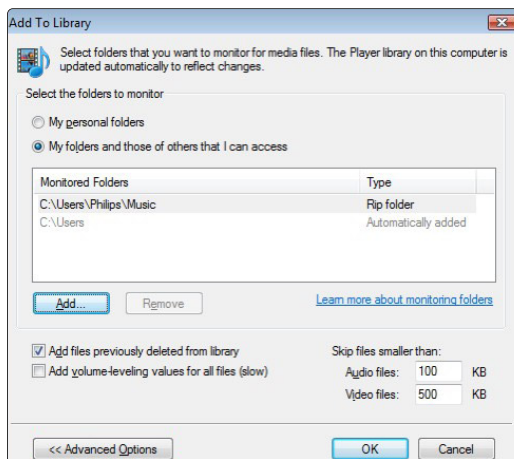

Agora, tem tudo a postos para começar a desfrutar de música, fotografias e vídeo no seu TV.

## Windows Media Player v11 no Windows XP

### Definir para partilha de rede

No **Windows Media Player**, seleccione **Library** (Biblioteca) a partir do menu e seleccione **Media sharing** (Partilha de Multimédia)...



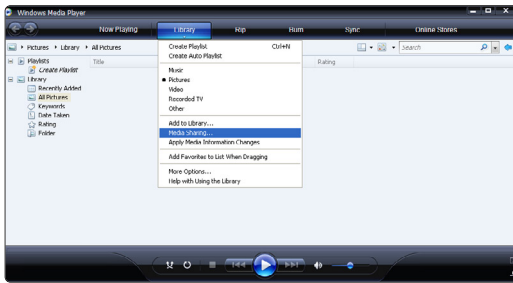

Na janela **Media sharing** (Partilha de Multimédia), marque a caixa **Share my media** (Partilhar os meus ficheiros de multimédia).

Quando o TV for ligado através do router ao PC e todas as funcionalidades estiverem Ligada, a janela Partilha de Multimédia mostra o TV como um **Unknown Device** (Dispositivo desconhecido). Selecciono o dispositivo e clique em **Allow** (Permitir).

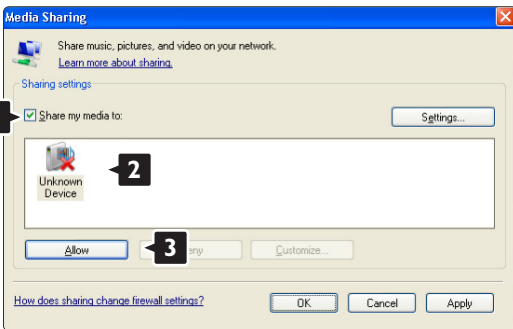

Pode abrir a janela **Settings** (Definições) para alterar definições da partilha em particular. Quando o ícone do dispositivo (o TV) tiver uma marca verde, clique em **OK**.

### Definir pastas para partilha

No **Windows Media Player**, seleccione **Library** (Biblioteca) a partir do menu e seleccione **Add to Library** (Adicionar à Biblioteca).

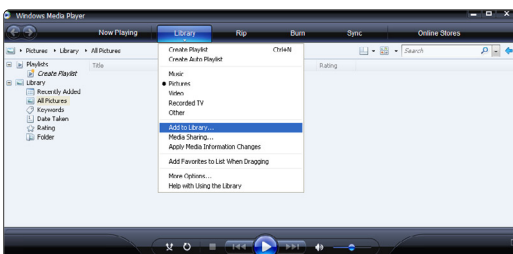

Na janela, **Add to Library** (Adicionar à Biblioteca), seleccione **My folders and those of others that I can access** (As minhas pastas e as pastas de outros a que posso aceder) e clique no botão **Advanced Options** (Opções avançadas).

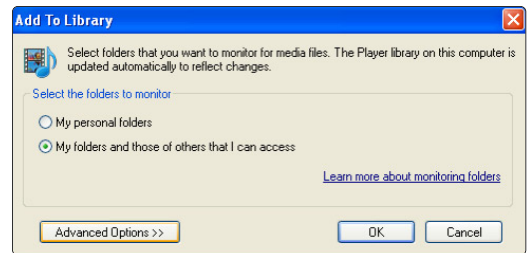

Com a janela **Advanced Options** (Opções avançadas) aberta, pode adicionar pastas específicas à lista para partilhar. Clique em **Add** (Adicionar).

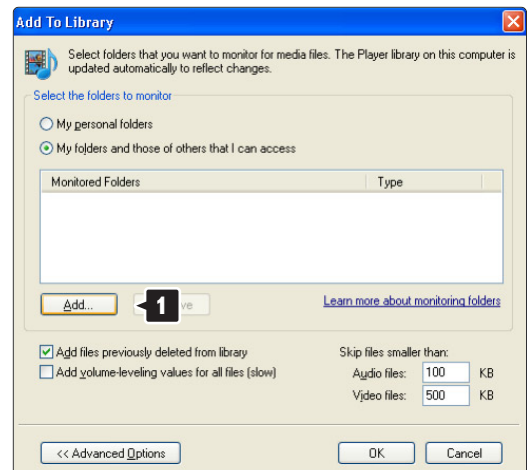

Na janela **Add Folder** (Adicionar pasta), seleccione uma pasta com música, fotografias ou vídeos que pretenda partilhar com outros dispositivos (o seu TV). Clique em **OK**.

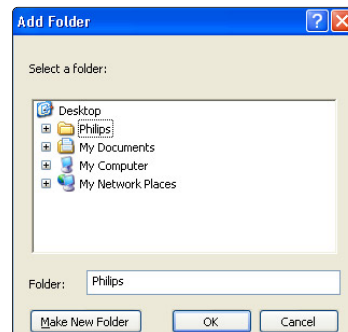

Na janela **Add To Library** (Adicionar à Biblioteca) é apresentada a pasta recém adicionada. Pode adicionar mais pastas para partilhar. Clique no botão **OK** para adicionar pastas à biblioteca.

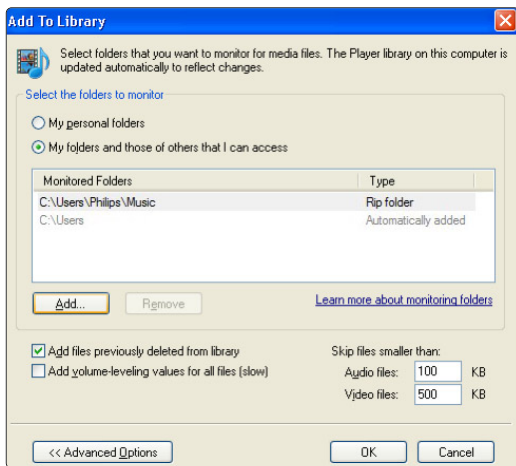

Uma janela sobreposta indica que o serviço de servidor de multimédia foi iniciado. Clique em **OK**.



Clique no separador **Sharing** (Partilha).

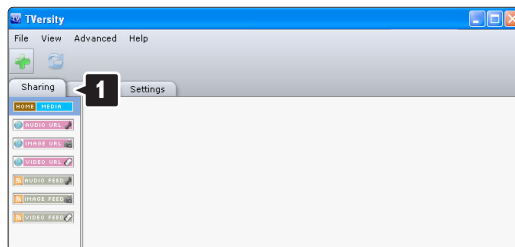

### Definir pastas para partilha

Clique no ícone verde com o símbolo "+" e seleccione **Add folder** (Adicionar pasta)



Agora, tem tudo a postos para começar a desfrutar de música, fotografias e vídeo no seu TV.

## TVeristy v.0.9.10.3 no Windows XP

### Definir para partilha de rede

Clique no separador **Settings** (Definições) e clique no botão **Start Sharing** (Iniciar partilha).

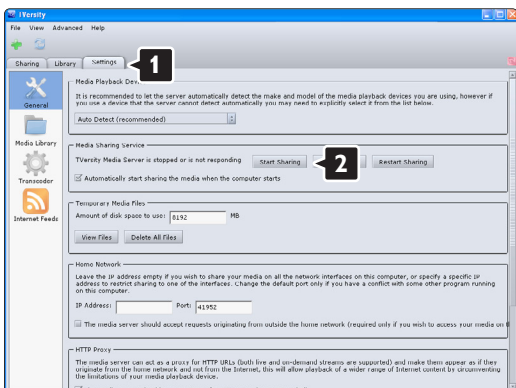

Na janela sobreposta **Add media** (Adicionar multimédia), clique no botão **Browse** (Pesquisar).

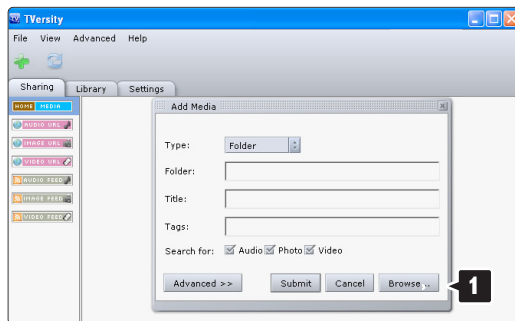

Na janela **Browse for Folder** (Pesquisar a pasta), seleccione uma pasta com música, fotografias ou vídeos que pretenda partilhar. Clique em **OK**.

Agora, tem tudo a postos para começar a desfrutar de música, fotografias e vídeo no seu TV.

## Twonky Media v4.4.2 no Macintosh OS X

### Definir para partilha de rede

No **Twonky Media** clique em **Basic Setup > First steps** (Configuração básica > Primeiros passos). Nesta janela, pode mudar o nome do servidor que aparece no seu TV.

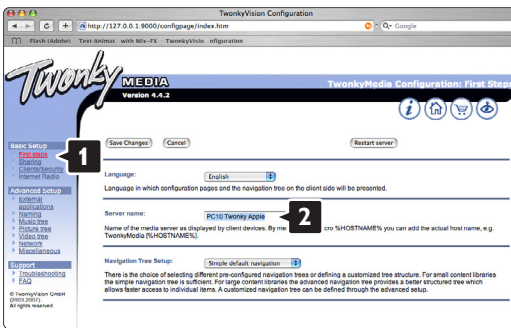

Clique em **Basic Setup > Clients/Security** (Configuração básica > Clientes/Segurança). Marque a caixa junto a **Enable sharing for new clients automatically** (Permitir a partilha para novos clientes automaticamente).

### Definir pastas para partilha

Clique em **Basic Setup > Sharing** (Configuração básica > Partilha). Alguns **'Content Locations'** (Locais de conteúdos) poderão já estar definidos automaticamente. Para adicionar uma pasta (um local de conteúdos) para partilhar na rede, clique no botão **Browse** (Pesquisar).

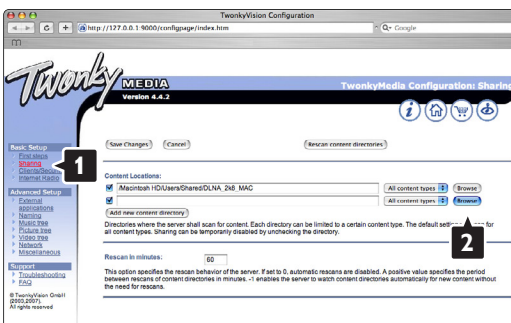

No quadro azul, clique no nome do disco rígido para navegar para uma pasta com música, fotografias ou vídeos que pretenda partilhar com outros dispositivos (o seu TV).

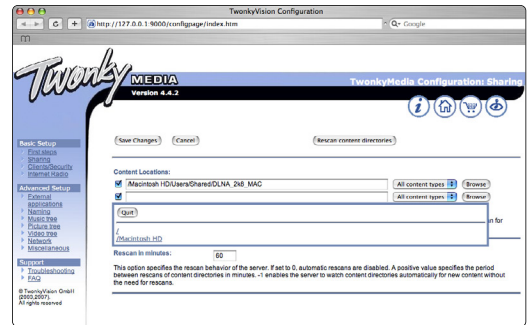

Clique em **Select** (Seleccionar) para seleccionar a pasta para partilha. Agora, clique em **Save Changes** (Guardar alterações).

Em seguida, clique em **Rescan content directories** (Analisar novamente os directórios de conteúdos). Em alguns casos, alguns ficheiros e pastas poderão não estar disponíveis.

Clique em **Support > Troubleshooting** (Suporte > Resolução de problemas) e clique em **Rebuild database** (Reconstruir base de dados) para se certificar do correcto funcionamento. Esta reconstrução poderá demorar alguns minutos.

Agora, tem tudo a postos para começar a desfrutar de música, fotografias e vídeo no seu TV.

## 8 Dados técnicos

### Imagem / Ecrã

- Tipo de ecrã: LCD Full HD W-UXGA
- Resolução do painel: 1920 x 1080p
- Melhoria de imagem Perfect Pixel HD
- Processamento 1080p a 24/25/30/50/60 Hz
- 100 Hz Clear LCD (se presente)

### Resoluções de ecrã suportadas

- Formatos de computador

Resolução	Frequência de actualização
640 x 480p	60Hz (VGA/HDMI)
600 x 800p	60Hz (VGA/HDMI)
1024 x 768p	60Hz (VGA/HDMI)
1280 x 768p	60Hz (VGA/HDMI)
1360 x 765p	60Hz (VGA/HDMI)
1360 x 768p	60Hz (VGA/HDMI)
1280 x 1024p	60Hz (HDMI)
1920 x 1080i	60Hz (HDMI)
1920 x 1080p	60Hz (HDMI)

### Formatos de vídeo

Resolução	Frequência de actualização
480i	60Hz
480p	60Hz
576i	50Hz
576p	50Hz
720p	50Hz, 60Hz
1080i	50Hz, 60Hz
1080p	24Hz, 25Hz, 30Hz
1080p	50Hz, 60Hz

### Sintonizador / Recepção / Transmissão

- Entrada de antena: 75 Ohm coaxial (IEC75)
- Sistema do televisor: DVD COFDM 2 K/8 K, (MPEG2, MPEG4 se disponível)
- Reprodução de vídeo: NTSC, SECAM, PAL
- DVD: DVB Terrestre  
(consulte os países seleccionados na etiqueta do televisor)

### Som

- Sistema de som:
  - Virtual Dolby Digital
  - BBE

### Multimédia

- Ligações: USB
- Formatos de reprodução: MP3, slideshow (.alb), JPEG, MPEG1, MPEG2.

Software de servidor de multimédia suportado

- Windows Media Player 11 (em Microsoft Windows XP\* ou Vista\*)
- PacketVideo Twonky Media 4.4.2 (em PC\* & Intel Mac OSX\*)
- Servidor de multimédia Sony Vaio (em Microsoft Windows XP ou Vista)
- TVersion v.0.9.10.3 (em Windows XP\*)
- Nero 8 - Nero MediaHome (em Microsoft Windows XP)
- DiXiM (em Windows XP)
- Macrovision Network Media Server (em Windows XP)
- Fuppes (em Linux)
- UShare (em Linux)
- Philips Media Manager (em Microsoft Windows XP)
- Philips NAS SPD8020

\* Para este software de servidor de multimédia, existe um manual de instruções passo a passo no Manual do Utilizador em [www.philips.com/support](http://www.philips.com/support).

Formatos de USB/dispositivo de memória suportados

- FAT 16, FAT 32, NTFS.

### Telecomando

- Tipo: RC4492  
RC4494 (42PFL9803)
- Pilhas: 3 pilhas AAA-LR03 de 1,5 V

### Conectividade

Painel posterior

- EXT1 (Scart): Áudio L/R, entrada CVBS, RGB
- EXT2 (Scart): Áudio L/R, entrada CVBS, RGB,
- EXT3: Y Pb Pr ou VGA, Audio L/R
- Entrada HDMI 1 (HDMI 1.3a para todas as ligações HDMI)
- Entrada HDMI 2
- Entrada HDMI 3
- Entrada HDMI (lateral)
- Audio In L/R (DVI para HDMI)
- Audio Out L/R - sincronização com o ecrã
- Digital Audio out (coaxial-cinch-S/PDIF) - sincronização com o ecrã
- Rede - (RJ45)

Side

- Entrada HDMI (lateral)
- Entrada S-Video (Y/C)
- Entrada Vídeo (CVBS)
- Entrada Audio L/R
- Saída dos auscultadores (mini-ficha estéreo)
- USB
- Ranhura Common Interface

## Alimentação

- Corrente eléctrica: CA 220 - 240V ( $\pm 10\%$ )
- Consumo de energia em funcionamento e em standby:  
Consulte as especificações técnicas em [www.philips.com](http://www.philips.com)
- Temperatura ambiente: 5 °C - 35 °C

As especificações estão sujeitas a alterações sem aviso prévio. Para mais detalhes sobre as especificações deste produto, consulte [www.philips.com/support](http://www.philips.com/support).

## Dimensões e pesos (aprox.)

Modelo TV	32PFL9603D/H 32PFL9613D/H	37PFL9603D/H	42PFL9603D/H 42PFL9703D/H 42PFL9803H	47PFL9603D/H 47PFL9703D/H	52PFL9703D/H
- largura	828mm	953mm	1054mm	1167mm	1300mm
- altura	534mm	604mm	658mm	722mm	803mm
- espessura	109mm	101mm	100mm	101mm	127,5mm
- peso TV + suporte	$\pm 19$ kg	$\pm 25$ kg	$\pm 28$ kg	$\pm 35,5$ kg	$\pm 45,5$ kg
- largura	828mm	953mm	1054mm	1167mm	1300mm
- altura	594mm	677mm	731mm	795mm	875mm
- espessura	220mm	242mm	265mm	290mm	320mm
- peso	$\pm 20$ kg	$\pm 28,5$ kg	$\pm 32,5$ kg	$\pm 40,5$ kg	$\pm 49$ kg

---

## 9 Resolução de problemas

---

### Televisor e telecomando

#### O televisor não liga

- Verifique a ligação do cabo de alimentação.
- Verifique se as pilhas do telecomando não estão fracas ou gastas. Verifique a sua posição + / - . Pode utilizar as teclas no televisor para o ligar.
- Desligue o cabo de alimentação; aguarde um minuto e volte a ligá-lo. Experimente voltar a ligar o televisor.

#### O televisor não reage ao telecomando

- Verifique se as pilhas do telecomando não estão fracas ou gastas. Verifique a sua posição + / - .
- Limpe o telecomando e a lente do sensor no televisor.

#### O televisor desliga-se e a luz vermelha apresenta-se intermitente



- Desligue o cabo de alimentação; aguarde um minuto e volte a ligá-lo. Verifique se há espaço suficiente para a ventilação. Aguarde até que o televisor arrefeça. Se o televisor não passar para standby e a luz ficar novamente intermitente, contacte o nosso Centro de Assistência ao Cliente.

#### Esqueceu-se do código para desactivar a função TV trancada

- Consulte a secção **5.9.3 Bloquear canais e programas de televisão**.

#### Idioma errado no Menu TV?

Siga estes passos para alterar o idioma.

- 1** Prima **Menu**  no telecomando.
- 2** Utilize **▼** para seleccionar a última linha de menu.
- 3** Prima **►** três vezes.
- 4** Prima **▲** ou **▼** para seleccionar o seu idioma.
- 5** Prima **OK**.
- 6** Prima **Menu**  para sair dos menus.

---

### Canais TV

#### Alguns canais de televisão desapareceram

- Verifique se escolheu a lista de canais correcta.
- Um canal pode ser desinstalado no menu **Mudar ordem**.

#### Não foram encontrados canais digitais durante a instalação

- Confirme se o televisor é compatível com sinais DVB-T ou DVB-C no seu país. Consulte a etiqueta "Compatibilidade nacional com televisores digitais" na parte posterior do aparelho.

---

### Imagem

#### A LightGuide está ligada, mas não há imagem

- Verifique se a antena está ligada correctamente.
- Verifique se seleccionou o dispositivo correcto.

#### O som está ligado mas não há imagem

- Verifique as definições de contraste ou brilho no menu.

#### A imagem do televisor é de má qualidade

- Verifique se a antena está ligada correctamente.
- Dispositivos de áudio não ligados a terra, luzes de néon, edifícios altos ou montanhas podem ter influência sobre a qualidade de imagem. Tente melhorar a imagem, alterando a direcção da antena ou afastando dispositivos do televisor.
- Verifique se escolheu o sistema de televisão correcto no menu Instalação manual.
- Se se trata apenas de um canal com má qualidade de imagem, experimente uma sintonização fina desse canal no menu **Ajuste fino**. Consulte a secção **6.2.3**.

#### A imagem tem uma cor fraca

- Verifique as definições de cor no menu Imagem. Seleccionar qualquer opção sob Repor regulações padrão no menu **Smart settings**. Consulte a secção **5.4.1**.
- Verifique as ligações e os cabos dos dispositivos ligados.

#### O televisor não se lembra das minhas definições quando o volto a ligar

- Verifique se o televisor está definido como **Casa** no Menu TV > Configuração > Instalação > Preferências > **Localização**.

#### A imagem não é adequada ao ecrã, é demasiado grande ou demasiado pequena

- Seleccionar um formato de imagem mais adequado no menu Formato de imagem. Consulte a secção **5.4.4 Formato de imagem panorâmica**.

- Atribua um nome aos dispositivos ligados no menu Ligações para obter a melhor gestão do sinal. Consulte a secção **7.5.1 Atribuir nomes aos dispositivos**.

#### A posição da imagem no ecrã não está correcta

- Alguns sinais de imagem de certos dispositivos não se adequam correctamente ao ecrã. Pode mudar a posição da imagem com a tecla de navegação do telecomando. Verifique a saída de sinal do dispositivo.

---

### Som

#### Há imagem mas não há som

- Verifique se o volume não está definido para 0.
- Verifique se o som não foi cortado com a tecla .
- Verifique se todos os cabos estão correctamente ligados.
- Se não for detectado um sinal de som, o televisor desliga automaticamente o som. Isto é um funcionamento correcto e não indica uma avaria.

#### O som é de má qualidade

- Verifique se o som está definido para Estéreo.
- Verifique a opção Equalizador no menu Som.
- Selecione uma das Smart settings no menu. ;

#### O som sai apenas por um altifalante

- Verifique se o Equilíbrio não está com uma definição totalmente para a esquerda ou para a direita.

#### Atraso de som com um dispositivo HTS-DVD ligado

- Consulte o manual do utilizador do dispositivo HTS-DVD para ajustar o atraso da sincronização do áudio. Se não for possível definir um atraso, desactive o HD Natural Motion no menu Imagem > Perfect Pixel HD. Consulte a secção **5.4.3 Definições de imagem**.

---

### Ligações HDMI

#### Problemas com dispositivos ligados por HDMI

- O processo HDMI - HDCP pode demorar alguns segundos até o televisor apresentar as imagens do dispositivo.
- Se o televisor não reconhecer o dispositivo e o ecrã não apresentar imagem, experimente alternar de um dispositivo para outro para reiniciar o processo HDCP.

- Se as interrupções de som forem persistentes, consulte o manual do utilizador do dispositivo para verificar as definições de saída. Se o problema persistir, ligue um cabo de áudio adicional.
- Se for utilizado um adaptador HDMI para DVI, verifique se a ligação de áudio adicional está no sítio certo para completar a ligação DVI.
- O HDMI com EasyLink não funciona
  - Verifique se o dispositivo ligado é compatível com o padrão HDMI CEC. Consulte o manual do utilizador fornecido com o dispositivo.
  - Verifique se o cabo HDMI está correctamente ligado.
  - Verifique se a opção Easylink está activada no menu Configuração, Instalação, Preferências.
  - Certifique-se de que o controlo de áudio dos dispositivos de áudio com HDMI CEC foi configurado correctamente. Consulte o manual do utilizador fornecido com o dispositivo de áudio

---

### Ligação USB

#### O televisor não apresenta os conteúdos do dispositivo USB

- Defina o seu dispositivo (câmara) de forma a estar em conformidade com 'dispositivo de armazenamento de massa'.
- O dispositivo USB pode necessitar de um software controlador específico. Infelizmente, esse software não pode ser transferido para o televisor.

#### Não consigo visualizar os meus ficheiros no menu Multimedia.

- Nem todos os ficheiros de áudio e imagem são suportados. Consulte a secção **8 Dados técnicos**.

#### Os ficheiros de fotografias e música são reproduzidos com problemas

- O desempenho de transferência do dispositivo USB limita a taxa de transferência.

---

## Computador

A apresentação do computador no televisor não está estável ou sincronizada

- Verifique se está seleccionado no computador o modo de resolução correcto. Consulte a secção **8 Dados técnicos**.

Não consigo encontrar os meus ficheiros de PC no computador

- Verifique se foram adicionados ficheiros à pasta.
- Nem todos os formatos de ficheiro são suportados. Consulte a secção **8 Dados técnicos**.

Os ficheiros do PC não são apresentados no menu de rede do PC

- Tem de definir o servidor de multimédia do PC para partilhar os ficheiros com o TV. Consulte o capítulo **7.7.2 Configurar uma ligação à rede PC**.

Os ficheiros do PC não reproduzem

- Consulte o capítulo **8 Dados Técnicos** para obter os formatos dos ficheiros suportados..

### Se não resolver o problema

Desligue e ligue o televisor; tal poderá solucionar o problema. Se este persistir, contacte o nosso Centro de Assistência ao Cliente ou consulte o nosso Web site em [www.philips.com/support](http://www.philips.com/support).

Os números de telefone para o Centro de Assistência ao Cliente encontram-se na contracapa deste manual.

**Tenha consigo o modelo e o número do produto à mão antes de telefonar.**

Pode encontrar estes números na etiqueta da embalagem ou numa etiqueta na parte traseira e inferior do televisor:

### **Aviso**

**Nunca tente reparar você mesmo o televisor.**



# 10 Índice remissivo

100 Hz Clear LCD 17

## A

Active control 17  
Actualização do software 28  
Ajuste fino 32  
Alterar o nome 32  
Altifalantes do TV 19  
Ambilight  
  LoungeLight 11  
  modo activo 19  
  menu / definições 19  
  modos 19  
Analogico  
  instalação manual 31  
  canais de televisão 31

Antena  
  cabo 7  
  com dispositivos 34  
  ligação 7  
Assistente de definições 15  
Atribuir nomes aos dispositivos 42

Auscultador  
  ligar 4,34  
  volume 19  
Auto formato 18  
Auto surround 19

## B

Bloqueios 24  
Blu-ray Disc 39  
Brilho 17  
  ambilight 19

## C

Cabo  
  HDMI 35  
  Scart 35  
  S-Video 35  
  Video 36  
  YPbPr 35  
Cabo de alimentação 7  
Câmara de vídeo 40  
Câmara fotográfica 40  
Canal de rádio 27

Canal  
  anterior 13  
  bloqueio 24  
  gestão 32  
  instalação 30  
  lista de todos os canais 22  
  lista de favoritos 22  
  memorizar / instalar 31  
  mudar ordem 32

Código 24  
Computador  
  ligação 41  
  resoluções de ecrã 45  
Configuração da rede 44  
Consola de jogos 40  
Cor  
  intensificação 17  
  menu 17  
  teclas 4,12  
Contraste 17  
Cuidados com o ecrã 3

## D

Dados técnicos 50  
Deficiência auditiva 30  
Descodificador  
  canal 42  
Desmontar o suporte 6  
DHCP 44  
Digital  
  idioma legenda 25  
  receptor 37  
  saída de áudio 34  
  serviços de texto 21  
  teste à recepção 33

Dinâmico  
  contraste 17  
Dispositivo  
  atribuir nome 42  
  ligação 36  
  ver 9  
Dual I/II 19  
DVB-T 5  
DVD  
  gravador 37,38  
  ligação 37  
  leitor 37  
  reprodução 10

## E

EasyLink 36  
Ecrã duplo 12  
Equalizador 19  
Equilíbrio  
  som 19  
Estéreo 19  
Expansão de imagem 18  
External 1,2,3 (EXT) 34

## F

Formato de áudio preferido 30  
Formato de imagem  
  panorâmica 18  
Formatos de vídeo 50  
Função adormecer 24

## G

Gravador 37  
Guia Electrónico de Programação 23

## H

HDCP 35  
HDMI  
  ligação 36  
HD natural motion 17  
Hora de Verão 31  
Matiz 17

## I

Idioma  
  áudio 19  
  legenda 25  
  menu 30  
Imagem  
  formato das pastas 18  
  menu 17  
Imagens estáticas 3  
Instalação  
  actualização 32  
  automática 30  
  manual da rede 44  
  manual 31  
  menu 31  
Interface comum (CAM)  
  menu 43  
  ranhura 34,43  
Introduza código 24

**L**

Legendas 25  
 idioma 25  
 Ligação  
 assistente 36  
 configuração 42  
 LightGuide 15  
 melhor 35  
 Scart 35  
 visão geral 34  
 Listas de canais favoritos 22  
 Ligar 8  
 Limpeza do ecrã 3  
 Localização 52  
 LoungeLight 11

**M**

Menu Regulações TV 16  
 Modo relógio auto 31  
 Modo universal 13  
 Módulo CAM 43  
 Mono 19  
 Mudar código 24  
 Mudar a ordem de canais 32  
 Música 26

**N**

Não à escala 18  
 Nível de negro 17  
 Nivelização auto de volume 19

**P**

País  
 selecção 30  
 Perfect Pixel HD 18  
 Pesquisa  
 canais 30  
 páginas de teletexto 20  
 Pilhas 3,7  
 Ponto branco 17  
 Posicionar o televisor 5  
 Poupança energia 16  
 Programa seguinte/anterior 13

**R**

Ranhura de segurança  
 Kensington 5  
 Receptor digital de Alta  
 Definição 39  
 de satélite 38  
 Reciclagem 3  
 Recorte 17  
 avançado 17  
 Redução de artefactos MPEG 17

Redução de ruído 17  
 Regulação áudio 42  
 Regulações fábrica 33  
 Regulações smart 15  
 Relógio 31  
 Repor regulações padrões 33  
 Resolução de problemas 17

**S**

Segurança 3  
 Sensor de luz 18  
 Sistema de cinema em casa 38  
 Som  
 menu 19  
 modo surround 20  
 Standby 12,24  
 Super zoom 18

**T**

Tabela de páginas T.O.P 20  
 Tecla(s)  
 cor 12  
 corte de som 12  
 menu 15  
 no televisor 4  
 no telecomando 4,12  
 OK 12  
 Telecomando  
 assistente 13  
 código de configuração 15  
 modo 13  
 pilhas 7  
 visão geral 12  
 universal 13  
 Teletexto 20  
 digital 21  
 ecrã duplo 20  
 idioma 20  
 menu 21  
 página 20  
 teletexto 2.5 21  
 Temporizadores 24  
 Tonalidade 17  
 Tonalidade pessoal 17  
 Trancar pessoal 24  
 TV trancada 24

**U**

USB  
 conector 34  
 dispositivo 25  
 USB  
 visualização de fotografias 26

**V**

VGA 41  
 Videogravador  
 ligar 37  
 Volume  
 barra 19  
 deficientes visuais 19  
 delta 19  
 tecla 12

**Y**

YPbPr 35

**Z**

Zona de hora local 31

**Remote control setup codes**  
**Codeeinstellung in die Fernbedienung**  
**Codes de la télécommande**  
**Instelcodes voor de afstandsbediening**

**Codici per il telecomando**  
**Códigos de acceso para el mando a distancia**  
**Códigos de introdução no telecomando**  
**Πίνακες κωδικών καταχώρισης τηλεχειριστηρίου**

**DVD**

DVD player  
 DVD recorder  
 DVD-R HDD  
 Blu-ray Disc

**STB**

Digital receiver  
 - DVB-T  
 Satellite receiver  
 - DVB-S  
 Cable receiver  
 - DVB-C

**HTS**

Home Theatre Systems  
 Amplifier

<b>DVD Codes</b>	Daewoo 0007, 0008, 0009, 0125, 0139, 0261, 0286	Jeutech 0056
<b>PHILIPS 0000, 0001, 0002, 0003, 0013, 0021, 0030, 0049, 0100, 0105, 0107, 0111, 0123, 0127, 0131, 0135, 0145, 0150, 0153, 0154, 0155, 0156, 0161, 0163, 0164, 0177, 0193, 0197, 0204, 0221, 0225, 0226, 0231, 0232, 0233, 0258, 0260, 0271, 0273, 0275, 0288, 0289, 0295, 0301, 0310, 0311, 0312, 0318, 0320, 0325, 0333, 0341, 0342, 0343, 0354, 0355</b>	Dalton 0069 Dansai 0054, 0188 Daytek 0110, 0121 DEC 0060 Denon 0015, 0039, 0166, 0173, 0184 Denver 0032, 0060, 0066, 0118, 0172, 0308 Denzel 0051 Desay 0059 Diamond 0055, 0126 Digitor 0067 DK Digital 0134, 0292 Dmtech 0005 Dual 0051 DVX 0126 Easy Home 0062 Eclipse 0055 Elta 0015, 0033, 0136 Eltax 0290 Emerson 0026 Enzer 0051 Finlux 0055 Fisher 0029 Gericom 0144 Global Solutions 0126 Global sphere 0126 Go Video 0018 Goldstar 0114 Goodmans 0004, 0060, 0064, 0119, 0144, 0147, 0169, 0179, 0187, 0236, 0256 Graetz 0051 Grundig 0021, 0031, 0139, 0144, 0148 H&B 0060, 0061 Haaz 0055, 0126 Harman/Kardon 0045 HiMAX0062 Hitachi 0018, 0037, 0051, 0062, 0196, 0209, 0284, 0302, 0317, 0330 Humax 0157 Innovation 0022, 0023, 0024, 0037	JVC 0012, 0049, 0106, 0117, 0133, 0214, 0215, 0216, 0217, 0237, 0238, 0239, 0240, 0276, 0277, 0278, 0279, 0293, 0329, 0335 Kenwood 0015, 0043, 0138, 0181, 0186, 0300 Kingavon 0060 Kiss 0051, 0061 Koda 0060 KXD 0062 Lawson 0126 Lecson 0054 Lenco 0060 LG 0026, 0114, 0160, 0213, 0304, 0324, 0338, 0352, 0359 Life 0022, 0023, 0024 Lifetec 0022, 0023, 0024, 0037 Limit 0126 Loewe 0021, 0146, 0174 LogicLab 0126 Luxor 0144 Magnavox 0049, 0060, 0100 Magnum 0024, 0037 Marantz 0030, 0164, 0175, 0176 Matsui 0132, 0194 MBO 0046 Mediencom 0053 Medion 0006, 0022, 0023, 0024, 0037, 0064 Metz 0055 MiCO 0055 Micromaxx 0022, 0023, 0024, 0037 Micromedia 0049 Micromega 0105, 0271 Microstar 0022, 0023, 0024, 0037 Mirror 0064 Mitsubishi 0017, 0101 Mizuda 0060, 0062 Monyka0051 Mustek 0034, 0256, 0296 Mx Onda 0055
Aiwa 0028, 0109, 0140, 0171, 0303 Aika 0020 Akura 0066 Alba 0004, 0118, 0119, 0129, 0195, 0256 Apex 0040 Bang & Olufsen 0071 Best Buy 0062 Bosston 0056 Brandt 0049, 0115, 0132, 0191 Britannia 0053 Bush 0004, 0032, 0050, 0052, 0060, 0064, 0119, 0120, 0134, 0141, 0147, 0183, 0185, 0189, 0256 Cambridge Audio 0055, 0070 CAT 0057, 0058 Celestial 0068 Centrex 0144 Centrum 0058 CGV 0055 Cinevision 0063 Classic 0034 Clatronic 0060 Conia 0050 Crypto 0065 C-Tech 0126 CyberHome 0108, 0124, 0137		

NAD 0044  
 Naiko 0144  
 Nakamichi 0048  
 Neufunk 0051  
 NU-TEC 0050  
 Omni 0053  
 Onkyo 0025, 0049, 0100, 0182  
 Optim 0054  
 Optimus 0019, 0103  
 Orava 0060  
 Orion 0185  
 Oritron 0024  
 P&B 0060  
 Pacific 0126  
 Palsonic 0052  
 Panasonic 0015, 0165, 0184, 0198, 0199,  
 0200, 0243, 0244, 0245, 0246, 0247,  
 0248, 0249, 0250, 0251, 0252,  
 0253, 0254, 0266, 0267, 0274,  
 0291, 0294, 0313, 0314, 0315,  
 0319, 0336, 0347, 0348, 0349,  
 0356, 0358  
 Philips Magnavox 0013  
 Pioneer 0019, 0103, 0112, 0113, 0116, 0128,  
 0149, 0159, 0180, 0201, 0202,  
 0203, 0206, 0207, 0208, 0242,  
 0255, 0263, 0305, 0321, 0326,  
 0327, 0328, 0337, 0344, 0345,  
 0346, 0353, 0357  
 Proline 0144, 0194  
 Provision 0060  
 Raite 0051  
 RCA 0035  
 REC 0052, 0053  
 RedStar 0066  
 Reoc 0126  
 Revoy 0061  
 Roadstar 0004, 0052, 0060  
 Rowa 0050, 0144  
 Rowsonic 0058  
 Saba 0115, 0132  
 Sabaki 0126  
 Sampo 0036  
 Samsung 0018, 0196, 0205, 0210, 0227,  
 0241, 0259, 0270, 0272, 0283,  
 0287, 0299, 0322, 0339, 0340  
 Sansui 0055, 0126  
 Sanyo 0257, 0262, 0285, 0298  
 ScanMagic 0256  
 Schneider 0004, 0005, 0006, 0024  
 Scott 0069, 0118  
 SEG 0004, 0042, 0051, 0126, 0152  
 Sharp 0022, 0044, 0130, 0151, 0268, 0280,  
 0350  
 Sherwood 0041

Shinco 0035  
 Sigmatek 0062  
 Silva 0066  
 Singer 0055, 0126  
 Skymaster 0033, 0034, 0126  
 Skyworth 0066  
 SM Electronic 0126  
 Sony 0014, 0104, 0109, 0122, 0171, 0178,  
 0192, 0222, 0223, 0224, 0228,  
 0229, 0230, 0282, 0297, 0306,  
 0309, 0316, 0323, 0351  
 Soundmaster 0126  
 Soundmax 0126  
 Standard 0126  
 Star Cluster 0126  
 Starmedia 0060  
 Supervison 0126  
 Synn 0126  
 Tatung 0125  
 TCM 0022, 0023, 0024, 0037, 0072, 0073,  
 0074, 0075, 0076, 0077, 0078,  
 0079, 0080, 0081, 0082, 0083,  
 0084, 0085, 0086, 0087, 0088,  
 0089, 0090, 0091, 0092, 0134,  
 0210, 0269, 0272  
 Teac 0019, 0050, 0126, 0168  
 Tec 0066  
 Technics 0170, 0184  
 Telefunken 0058  
 Tevion 0022, 0023, 0024, 0037, 0069, 0126  
 Thomson 0010, 0011, 0093, 0094, 0095,  
 0096, 0097, 0098, 0099, 0102,  
 0115, 0162, 0167, 0191, 0331, 0332  
 Tokai 0051, 0066  
 Toshiba 0013, 0049, 0100, 0142, 0161, 0190,  
 0211, 0212, 0218, 0218, 0220,  
 0234, 0235, 0264, 0265, 0281  
 TruVision 0062  
 Vtrek 0065  
 Wharfedale 0027, 0055, 0126  
 Wintel 0056  
 Xbox 0102, 0115  
 Xenon 0334  
 Xlogic 0126  
 XMS 0052  
 Yakumo 0144  
 Yamada 0144  
 Yamaha 0015, 0038, 0131, 0143, 0158, 0184,  
 0271, 0307

## STB Codes

**PHILIPS 0000, 0001, 0003, 0020, 0043,  
 0066, 0068, 0069, 0073, 0085,  
 0087, 0095, 0097, 0098, 0105,  
 0109, 0113, 0114, 0117, 0122,  
 0124, 0174, 0176, 0184, 0187,  
 0206, 0207, 0208, 0211, 0213,  
 0281, 0282, 0285, 0297, 0298,  
 0301, 0304, 0325, 0331, 0358,  
 0360, 0361, 0386, 0387, 0393,  
 0395, 0412, 0421, 0429, 0434**  
 ABC 0432  
 AB Sat 0100, 0122, 0123, 0132  
 AGS 0122  
 Akai 0043, 0105  
 Alba 0002, 0003, 0004, 0005, 0031, 0045,  
 0087, 0107, 0123, 0209, 0270  
 Alcatel 0430, 0431  
 Aldes 0004, 0005, 0006, 0072, 0107  
 Allsat 0007, 0025, 0042, 0061, 0068, 0105  
 Allsonic 0005, 0010, 0072, 0108, 0115  
 Alltech 0089, 0123  
 Alpha 0105  
 Altai 0078  
 Amitronica 0123  
 Ampere 0008, 0078, 0222  
 Amstrad 0044, 0071, 0078, 0090, 0092, 0096,  
 0101, 0106, 0123, 0127, 0128,  
 0155, 0222, 0225, 0274, 0275,  
 0278, 0317, 0388, 0405,  
 Amstrad 0435  
 Anglo 0123  
 Ankaro 0005, 0010, 0069, 0072, 0108, 0115,  
 0123  
 Anttron 0002, 0005, 0068, 0087  
 Apollo 0002  
 Arcon 0008, 0009, 0026, 0094, 0222, 0280,  
 0405  
 Armstrong 0105, 0225  
 ASA 0079  
 Asat 0043, 0105  
 ASLF 0123  
 AST 0014, 0074  
 Astacom 0095, 0122  
 Aston 0053, 0271  
 Astra 0012, 0013, 0037, 0064, 0076, 0082,  
 0119, 0123, 0225  
 Astro 0005, 0006, 0010, 0017, 0066, 0087,  
 0108, 0113, 0114, 0115, 0116,  
 0119, 0283, 0392  
 AudioTon 0005, 0025, 0087  
 Aurora 0126  
 Austar 0126, 0157  
 Avalon 0078

Axiel 0122  
 Axis 0010, 0013, 0021, 0077, 0082, 0108, 0115, 0405  
 Barcom0009  
 Best 0009, 0010, 0108, 0115  
 Blaupunkt 0017, 0066, 0113  
 Blue Sky 0123, 0128  
 Boca 0037, 0059, 0085, 0091, 0123, 0222, 0225, 0237, 0242, 0251  
 Boston 0122, 0222  
 Brain Wave 0019, 0075, 0094  
 Brandt 0049, 0334, 0335, 0336  
 Broadcast 0018, 0076  
 Broco 0082, 0123  
 BSKyB 0101, 0155, 0183, 0216  
 BT 0122  
 BT Satellite 0049, 0095, 0277  
 Bubu Sat 0123  
 Bush 0003, 0007, 0020, 0031, 0045, 0061, 0068, 0107, 0200, 0207  
 BVV 0094  
 Cabletime 0406, 0407, 0408, 0424, 0426, 0428  
 Cambridge 0091, 0116  
 Canal Satellite 0073, 0109, 0114  
 Canal+ 0047, 0115  
 Channel Master 0004, 0107  
 Chaparral 0040  
 Cherokee 0122, 0132  
 Chess 0052, 0112, 0118, 0123, 0322  
 CityCom 0003, 0022, 0098, 0110, 0119, 0124, 0157  
 Clatronic 0019, 0075  
 Clemens Kamphus 0033  
 Clyde Cablevison 0409  
 CNT 0006  
 Colombia 0222  
 Columbia 0222  
 Columbus 0028  
 Comag 0222  
 Comcrypt 0433  
 Commander 0069  
 Commlink0005, 0072  
 Comtec 0021, 0072, 0077  
 Condor 0010, 0108, 0115, 0119  
 Connexions 0016, 0078, 0108, 0115, 0284  
 Conrad0084, 0085, 0108, 0110, 0115, 0116, 0119, 0222  
 Conrad Electronics 0119, 0123  
 Contec 0021, 0022, 0077, 0085  
 Cosat 0025  
 Crown 0225  
 Cryptovision 0410  
 Cybermax 0057  
 Daeryung 0016  
 Daewoo 0123, 0188  
 Dansat 0007, 0061, 0068  
 D-Box 0103  
 DDC 0004, 0107  
 Decca 0023  
 Delega 0004  
 Dew 0021, 0077  
 Diamond 0024  
 Digitality 0119  
 Digipro 0129  
 Discoverer 0112, 0118  
 Discovery 0122  
 Diseqc 0122  
 Diskxpress 0009, 0284  
 Distratel 0128  
 Distrisat 0105  
 Ditristrad 0025  
 DNR 0094  
 DNT 0016, 0043, 0078, 0105  
 Dong Woo 0036  
 Drake 0026, 0327  
 DStv 0126  
 Dune 0108, 0115  
 Dynasat 0121  
 Echostar 0016, 0052, 0078, 0102, 0109, 0123, 0132, 0279, 0286, 0287, 0288, 0294, 0342, 0343, 0344, 0345  
 Einhell 0002, 0005, 0071, 0072, 0116, 0123, 0222, 0225, 0275  
 Elap 0122, 0123  
 Elekta 0006  
 Elsat 0092, 0123  
 Elta 0002, 0010, 0025, 0043, 0105, 0108, 0115  
 Emanon 0002  
 Emme Esse 0010, 0020, 0033, 0102, 0108, 0115, 0121  
 Engel 0123  
 Ep Sat 0003  
 Eurieult 0111, 0127, 0128  
 Eurocrypt 0064  
 Eurodec 0055  
 Europa 0069, 0085, 0105, 0105, 0119  
 Europhon 0119, 0222  
 Eurosats 0225  
 Eurosky 0010, 0108, 0110, 0115, 0116, 0119, 0222, 0225  
 Eurostar 0104, 0110, 0119, 0121, 0124, 0225  
 Eutelsat 0123  
 Eutra 0089  
 Exator 0002, 0005, 0087  
 Fenner 0112, 0115, 0118, 0123  
 Ferguson 0003, 0007, 0020, 0055, 0061, 0068, 0182, 0289, 0290, 0291, 0391  
 Fidelity 0071, 0090, 0116, 0275, 0405  
 Finlandia 0003, 0064  
 Filmnet 0433  
 Filmnet Cablecrypt 0411, 0427  
 Filmnet Comcrypt 0411  
 Finlux 0003, 0030, 0064, 0080, 0084, 0292, 0363, 0413  
 Finnsat 0021, 0055  
 Flair Mate 0123  
 Foxtel 0126, 0131, 0157, 0435  
 Fracarro 0045, 0102  
 France Satellite/TV 0028  
 France Telecom 0429, 0434  
 Freebox 0210  
 Freecom 0002, 0032, 0113, 0116  
 Freesat 0089, 0127  
 FTE 0008, 0034, 0085, 0091, 0108, 0277  
 FTEmaximal 0115, 0123  
 Fuba 0002, 0009, 0010, 0012, 0016, 0017, 0028, 0030, 0043, 0064, 0078, 0108, 0110, 0113, 0115, 0123, 0323  
 Fugionkyo 0129  
 Galaxi 0009  
 Galaxis 0005, 0010, 0013, 0021, 0025, 0031, 0050, 0072, 0077, 0082, 0108, 0110, 0115, 0126, 0157, 0293, 0295, 0346  
 Galaxisat 0074  
 Gardiner 0124  
 GEC 0409  
 General Instrument 0425, 0432  
 GMI 0225  
 Goldbox 0073, 0109, 0114  
 Goldstar 0032  
 Gooding 0117, 0412  
 Goodmans 0003, 0031, 0186, 0195  
 Granada 0064  
 Grandin 0062, 0111  
 Grothusen 0002, 0032  
 Grundig 0003, 0005, 0017, 0020, 0044, 0054, 0065, 0066, 0097, 0101, 0106, 0113, 0116, 0117, 0126, 0128, 0155, 0166, 0167, 0169, 0175, 0282, 0298, 0325, 0388, 0393, 0405, 0412  
 G-Sat 0068  
 Hanseatic 0039, 0086, 0118  
 Haensel & Gretel 0119, 0222  
 Hantor 0002, 0019, 0036, 0075  
 Hanuri 0006  
 Hase & Igel 0094  
 Hauppage 0179, 0198  
 Heliocom 0008, 0119  
 Helium 0119  
 Hinari 0004, 0068, 0107

Hirschmann 0017, 0033, 0066, 0078, 0079,  
0081, 0084, 0113, 0115, 0116,  
0119, 0122, 0127, 0165, 0322,  
0323, 0328, 0389, 0413  
Hisawa 0019, 0075  
Hitachi 0003, 0020, 0212, 0313  
HNE 0222  
Houston 0025, 0069  
Humax 0157, 0161, 0163, 0190, 0215,  
0217, 0296, 0346  
Huth 0005, 0018, 0019, 0021, 0025, 0033,  
0069, 0072, 0075, 0076, 0077,  
0085, 0119, 0130, 0222, 0225, 0272  
Hypson0111  
ID Digital 0157  
Imex 0111  
Imperial 0031, 0045  
Ingelen 0127  
Innovation 0010, 0039, 0050, 0052, 0057,  
0297, 0303, 0347, 0372  
Inernational 0222  
Interstar 0129  
Intertronic 225  
Intervision 0025, 0088, 0119  
ITT/Nokia0003, 0020, 0064, 0079, 0084,  
0103, 0284, 0313, 0323, 0413  
Jerrold 0414, 0420, 0422, 0425, 0432  
Johansson 0019, 0075  
JOK 0093, 0095, 0122  
JSR 0025  
JVC 0117, 0186, 0412  
Kamm 0123  
Kathrein 0017, 0022, 0034, 0040, 0043, 0066,  
0081, 0087, 0098, 0105, 0110,  
0113, 0122, 0123, 0124, 0132,  
0152, 0157, 0159, 0160, 0189,  
0218, 0283, 0299, 0300, 0324,  
0362, 0371, 0381, 0392, 0395  
Kathrein Eurostar 0110  
Key West 0222  
Klap 0122  
Konig 0119  
Kosmos 0032, 0033, 0034, 0081  
KR 0005, 0087, 0089  
Kreiselmeier 0017, 0066, 0113  
K-SAT 0123  
Kyostar 0002, 0087, 0222  
L&S Electronic 0115, 0222  
Lasat 0006, 0010, 0035, 0036, 0037, 0077,  
0091, 0108, 0110, 0112, 0115,  
0119, 0222, 0334, 0335, 0336  
Lemon 0094  
Lenco 0002, 0032, 0038, 0069, 0082, 0094,  
0108, 0110, 0115, 0119, 0123, 0277  
Leng 0019  
Lennox 0025  
Lenson 0029, 0116  
Lexus 0105  
LG 0032  
Life 0050  
Lifesat 0010, 0039, 0050, 0052, 0057, 0086,  
0108, 0112, 0115, 0118, 0123,  
0222, 0297, 0303, 0347, 0372  
Lifetec 0010, 0039, 0050, 0052, 0057, 0297,  
0303, 0347, 0372  
Lorenzen 0069, 0094, 0096, 0119, 0222  
Lorraine 0032  
Lupus 0010, 0108, 0115  
Luxor 0064, 0084, 0103, 0106, 0116, 0275,  
0313, 0323, 0388  
Lyonnaise 0055  
M & B 0086, 0118  
Macab 0055, 0434  
Manata 0095, 0111, 0122, 0123, 0222  
Manhattan 0003, 0006, 0020, 0025, 0095,  
0122, 0269, 0383  
Marantz 0043  
Mascom 0006, 0081  
Maspro 0003, 0020, 0040, 0063, 0066, 0089,  
0094, 0113, 0117, 0123, 0289,  
0328, 0393, 0412  
Matsui 0049, 0066, 0095, 0107, 0113, 0117,  
0122, 0412  
Max 0119  
MB 0039, 0086, 0118  
Mediabox 0073, 0109, 0114  
Mediamarkt 0225  
Mediasat 0013, 0073, 0082, 0109, 0114,  
0116  
Medion 0010, 0039, 0050, 0052, 0057, 0108,  
0115, 0123, 0222, 0297, 0303,  
0335, 0347, 0372  
Medison 0123  
Mega 0043, 0105  
Melectronic 0124  
Metronic 0002, 0005, 0006, 0009, 0062,  
0072, 0087, 0098, 0111, 0123,  
0124, 0128, 0359, 0366, 0367,  
0368, 0369, 0382  
Metz 0017, 0066, 0113  
Micro Electronic 0116, 0119, 0123  
Micro Technology 0082, 0123  
Micromaxx 0010, 0039, 0050, 0052, 0057,  
0115, 0297, 0303, 0347, 0372  
Microstar 0010, 0039, 0050, 0052, 0057,  
0297, 0303, 0347, 0372  
Microtec 0123  
Minerva 0017, 0117, 0412  
Mitsubishi 0003, 0017, 0049  
Mitsumi 0037  
Mnet 0427, 0433  
Morgan Sydney 0056  
Morgan's 0037, 0043, 0085, 0091, 0105,  
0123, 0222, 0225  
Motorola 0125  
Movie Time 0419  
Mr Zapp 0434  
Multichoice 0054, 0126, 0433  
Multistar 0034, 0036  
Multitec 0052, 0112, 0347  
Muratto 0015, 0032, 0074  
Mysat 0123  
Navex 0019, 0075  
NEC 0041, 0067, 0302  
Network 0068  
Neuhaus 0013, 0025, 0029, 0069, 0082,  
0085, 0094, 0116, 0119, 0123  
Neusat 0094, 0123  
NextWave 0051, 0130, 0273  
Nikko 0123, 0225  
Nokia 0003, 0020, 0064, 0079, 0084, 0103,  
0114, 0156, 0170, 0196, 0221,  
0233, 0235, 0241, 0253, 0254,  
0257, 0262, 0263, 0264, 0265,  
0284, 0310, 0311, 0320, 0323,  
0332, 0333, 0396, 0400, 0413  
Nomex0058  
Nordmende 0002, 0003, 0004, 0006, 0055,  
0075, 0107, 0290, 0324, 0391  
Noos 0434  
Nova 0126  
Novis 0019, 0075  
Oceanic 0024  
Octagon 0002, 0005, 0021, 0077, 0087  
Okano 0033, 0034, 0225  
Ondigital 0070, 0386, 0387  
Optex 0022, 0025  
Optus 0114, 0126, 0130  
Orbit 0014  
Orbitech 0002, 0083, 0085, 0112, 0114,  
0116, 0390  
Osat 0005, 0106, 0388  
Otto Versand 0017  
Pace 0003, 0007, 0017, 0020, 0031, 0044,  
0061, 0068, 0070, 0101, 0122,  
0132, 0155, 0183, 0199, 0201,  
0202, 0203, 0205, 0289, 0301,  
0307, 0329, 0394  
Pacific 0024  
Packsat 0122  
Palcom 0004, 0012, 0028, 0029, 0107  
Palladium 0116, 0117, 0225, 0412  
Palsat 0112, 0116  
Paltec 0012  
Panasat 0120, 0126

Panasonic 0003, 0020, 0044, 0101, 0155, 0192, 0318	Sat Team 0123	Start Trak 0002
Panda 0003, 0007, 0061, 0064, 0113, 0119	Satcom 0018, 0039, 0076, 0086, 0118, 0119, 0306	Strong 0002, 0005, 0010, 0032, 0045, 0108, 0114, 0115, 0126, 0129, 0231, 0232, 0234, 0238, 0243, 0245, 0253, 0266, 0284
Patriot 0122, 0222	Satec 0020, 0068, 0123	STVO 0111
Phoenix 0021, 0031, 0068, 0077	Satelco 0108, 0115	Sumida 0225
Phonotrend 0003, 0005, 0025, 0033, 0072, 0346	Satford 0018, 0076	Sunny Sound 0108, 0115
Pioneer 0109, 0114, 0197, 0373, 0405, 0415, 0416	Satline 0088	Sunsat 0082, 0123
Polsat 0055	Satmaster 0018, 0076	Sunstar 0037, 0108, 0115, 0222, 0225, 0307
Polytron 0022	SatPartner 0002, 0005, 0006, 0019, 0032, 0033, 0075	Super Sat 0121
Predki 0019, 0075	Satplus 0112	Supermax 0130
Preisner 0078, 0085, 0091, 0222	Schacke 0087	Systec 0222
Premiere 0025, 0047, 0073, 0109, 0114, 0157, 0253, 0254, 0266	Schneider 0010, 0050, 0052, 0057, 0097, 0112, 0122, 0285, 0303, 0347, 0385	Tandberg 0055
Priesner 0225	Schwaiger 0022, 0024, 0039, 0051, 0068, 0085, 0086, 0112, 0118, 0119, 0128, 0222, 0272, 0299, 0305, 0335, 0337, 0339, 0340, 0341, 0346, 0347, 0357, 0370, 0383, 0385	Tandy 0005
Profile 0038, 0122	Scientific Atlanta 0417, 0418	Tantec 0003, 0020, 0028, 0029, 0289
Promax0003	SCS 0110	Tatung 0023
Prosat 0004, 0005, 0031, 0045, 0072, 0088, 0107, 0270	Sede Electronique 0129, 0222	TCM 0010, 0039, 0050, 0052, 0057, 0133, 0134, 0135, 0136, 0137, 0138, 0139, 0140, 0141, 0142, 0143, 0144, 0145, 0146, 0147, 0148, 0297, 0303, 0347, 0372
Prosonic 0096	Seemann 0013, 0016, 0082, 0108, 0225	Techniland 0018, 0076
Protek 0024	SEG 0002, 0010, 0019, 0039, 0075, 0086, 0096, 0108, 0115, 0118, 0139, 0229, 0231, 0234, 0250, 0258, 0317, 0384	TechniSat 0016, 0029, 0060, 0083, 0105, 0112, 0114, 0116, 0150, 0151, 0164, 0185, 0194, 0213, 0214, 0220, 0224, 0226, 0236, 0239, 0240, 0260, 0267, 0308, 0309, 0390, 0398
Provision 0006	Seleco 0025, 0102	Technology 0126
PVP Stereo Visual Matrix 0422	Septimo 0128	Technosat 0130
Pye 0117	Servi Sat 0111, 0123	Technowelt 0119, 0128, 0222
Quadral 0004, 0005, 0010, 0072, 0085, 0088, 0095, 0107, 0108, 0115, 0122, 0132	Siemens 0017, 0066, 0091, 0113	Teco 0037, 0225
Quelle 0017, 0071, 0110, 0119, 0275	Silva 0032	Tele+1 0411, 0427, 0433
Quiero 0055	Skantin 0123	Telanor 0004
Radiola 0043, 0105	Skardin 0013, 0082	Telesat 0039, 0086, 0110, 0118, 0119
Radix 0016, 0078, 0089, 0127, 0191, 0247, 0256, 0380, 0397, 0399	Skinsat 0116	Teleciel 0087
Rainbow 0005, 0087, 0089	SKR 0123	Telecom 0123
Rediffusion 0041	SKY 0125	Teledirekt 0068
Redpoint 0013, 0082	Sky Digital 0044	Telefunken 0002, 0020, 0049, 0095, 0122, 0330, 0334, 0335, 0336
RedStar 0010, 0108, 0115	Skymaster 0005, 0039, 0052, 0072, 0086, 0088, 0104, 0112, 0118, 0123, 0139, 0149, 0158, 0219, 0227, 0246, 0249, 0255, 0268, 0321, 0322, 0347, 0348, 0349, 0350, 0351, 0352, 0374	Teleka 0005, 0016, 0078, 0081, 0087, 0094, 0116, 0119, 0225, 0280, 0393
RFT 0005, 0043, 0069, 0072, 0083, 0105	Skymax 0043, 0105	Telemaster 0006
Roadstar 0123	SkySat 0112, 0116, 0118, 0119, 0123	Telemax 0035
Roch 0111	Skyvision 0025	Telepiu 0427, 0433
Rover 0088, 0115, 0123	SL 0094, 0222	Telesat 0039, 0086, 0118, 0119
Ruefach 0038	SM Electronic 0112, 0123	Telestar 0029, 0112, 0114, 0116
Saba 0006, 0020, 0045, 0068, 0093, 0094, 0095, 0110, 0119, 0122, 0128, 0270, 0289, 0290, 0319, 0326, 0334, 0337, 0338, 0339, 0340, 0391	Smart 0110, 0123, 0127, 0222	Teletech 0104
Sabre 0003	Sony 0044, 0114, 0276	Televos 0003, 0056, 0222, 0365
Sagem 0055, 0099, 0434	SR 0037, 0222, 0225, 0290	Telewire 0025
Sakura 0021, 0031, 0077	Starcom 0432	Tempo 0130
Salora 0041, 0064, 0302, 0307	Starland 0052, 0123	Tevion 0010, 0039, 0050, 0052, 0057, 0123, 0297, 0303, 0347, 0372
Samsung 0002, 0153, 0154, 0162, 0193, 0204, 0280	Starring 0019, 0075	
SAT 0004, 0014, 0015, 0074, 0090, 0116, 0405		
Sat Cruiser 0130		
Sat Partner 0116		

Thomson	0003, 0011, 0027, 0046, 0049, 0055, 0073, 0110, 0114, 0119, 0122, 0123, 0168, 0172, 0173, 0177, 0178, 0180, 0181, 0290, 0330, 0391, 0401, 0402, 0403, 0404	Wisi	0228, 0230, 0235, 0236, 0242, 024, 0248, 0252, 0259, 0261, 0262, 0312, 314, 0315, 0316, 0356, 0375, 0376, 0377, 0378, 0379	LG	0024, 0098, 0099, 0117, 0118, 0119, 0207, 0314
Thorens	0024	Wittenberg	0405	Magnavox	0127
Thorn	0003, 0007, 0020, 0289, 0291	Woorisat	0006	Mustek	0012
Tioko	0022, 0222	World	0075	Panasonic	0010, 0011, 0019, 0035, 0036, 0037, 0038, 0039, 0042, 0075, 0076, 0077, 0147, 0148, 0149, 0158, 0159, 0160, 0171, 0172, 0173, 0174, 0177, 0189, 0190, 0191, 0195, 0196, 0236, 0237, 0286, 0287, 0297, 0298, 0299, 0300, 0301, 0302, 0315, 0318
Tokai	0105	Worldsat	0122	Pioneer	0025, 0084, 0085, 0138, 0139, 0209, 0210, 0226, 0227, 0249, 0282, 0283, 0284, 0285, 0292, 0293, 0294, 0310, 0316, 0317
Tonna	0003, 0018, 0025, 0076, 0116, 0123	Xcrypton	0108, 0115	Saba	0101, 0102
Torx	0432	Xsat	0123, 0132	Samsung	0017, 0088, 0089, 0250, 0251, 0252
TPS	0048	Zaunkonig	0094	Sanyo	0014, 0016, 0082, 0083, 0167
Triad	0014, 0015, 0032, 0074, 0312	Zehnder	0006, 0009, 0010, 0015, 0034, 0074, 0096, 0098, 0108, 0110, 0115, 0124, 0171, 0219, 0299, 0317, 0381, 0382	Sharp	0068, 0069, 0070, 0132, 0133, 0134, 0155, 0181, 0182, 0230, 0238, 0239, 0303, 0304
Triasat	0030, 0080, 0116	Zenith	0125	Sony	0006, 0013, 0021, 0029, 0040, 0043, 0049, 0050, 0051, 0116, 0120, 0122, 0123, 0124, 0140, 0141, 0142, 0143, 0144, 0145, 0146, 0156, 0157, 0175, 0184, 0185, 0186, 0187, 0188, 0192, 0193, 0197, 0198, 0205, 0206, 0207, 0208, 0217, 0218, 0228, 0229, 0234, 0234, 0255, 0256, 0257, 0260, 0261, 0269, 0270, 0271, 0305, 0306, 0311
Triax	0017, 0029, 0080, 0110, 0116, 0123, 0222, 0334, 0364	Zinwell	0157	TCM	0001, 0046, 0107, 0108, 0109, 0110, 0111, 0112, 0113, 0114, 0115, 0116
Turnsat	0123	Zodiac	0005, 0087	Teac	0053, 0054, 0267, 0268
Tvonic	0182			Technics	0035, 0047, 0048, 0074, 0152, 0153, 0154, 0166, 0171, 0246, 0247, 0248
Twiner	0056, 0111, 0123, 0222, 0365			Thomson	0130, 0131, 0135, 0136, 0137, 0175, 0178, 0179, 0180, 0205
UEC	0126, 0131			Yamaha	0026, 0093, 0258, 0259
Uher	0112				
Uniden	0042, 0090				
Unisat	0021, 0077, 0105, 0222, 0225				
Unitor	0009, 0019				
United Cable	0422				
Universum	0017, 0066, 0079, 0090, 0096, 0110, 0113, 0117, 0119, 0292, 0412, 0413				
Variosat	0017, 0066, 0113				
Vega	0115				
Ventana	0043, 0105				
Vestel	0096				
Via Digital	0046				
Viasat	0132				
Videoway	0423				
Visionic	0019, 0025, 0052, 0053, 0093, 0122, 0123, 0353, 0354, 0355, 0356				
Visiopass	0413, 0429, 0434				
Visiosat	122, 140, 156				
Viva	0069				
Vivanco	0059				
Vivid	0131				
Vortec	0002, 0070, 0280				
V-Tech	0014, 0015, 0074, 0093, 0098, 0124, 0304, 0313				
Wela	0085				
Welltech	0112				
WeTeKom	0112, 0116, 0118				
Wevasat	0003				
Wewa	0003				
Winersat	0019, 0075				
Wintergarten	0072				
Wisi	0003, 0014, 0015, 0016, 0017, 0066, 0074, 0078, 0085, 0093, 0113, 0116, 0119, 0143, 0148, 0223,	Aiwa	0023, 0043, 0090, 0091, 0092, 0162, 0163, 0168, 0169, 0170, 0199, 0200, 0201, 0288, 0289, 0290, 0291		
		Alba	0100		
		Denon	0058, 0059, 0060, 0061, 0072, 0073		
		Denver	0028, 0086, 0087, 0105, 0106		
		DK digital	0007		
		Eltax	0005		
		Goodmans	0103, 0104		
		Harman/Kardon	0045		
		Hitachi	0022, 0041, 0095, 0096, 0097		
		JVC	0008, 0015, 0044, 0055, 0056, 0057, 0125, 0126, 0128, 0129, 0150, 0151, 0164, 0165, 0183, 0211, 0212, 0213, 0219, 0220, 0221, 0222, 0223, 0224, 0225, 0231, 0232, 0233, 0240, 0241, 0242, 0262, 0263, 0264, 0265, 0266		
		Kenwood	0018, 0094, 0155, 0194, 0202, 0203, 0204, 0214, 0215, 0216, 0230, 0243, 0244, 0245, 0253, 0254		

---

#### HTS Codes

**Philips 0000, 0002, 0003, 0004, 0009,  
0020, 0027, 0030, 0031, 0032,  
0033, 0034, 0052, 0062, 0063,  
0064, 0065, 0066, 0067, 0071,  
0078, 0079, 0080, 0081, 0121,  
0127, 0161, 0176, 0272, 0273,  
0274, 0275, 0276, 0277, 0278,  
0279, 0280, 0281, 0295, 0296,  
0308, 0309, 0312, 0313**





---

## Contact information

---

Type no. \_\_\_\_\_

Product no. \_\_\_\_\_



België / Belgique 078 250 145	€0.06/min	Italia 8403 20086	€0.08/min	Svenska 08 5792 9100	Local
Danmark 3525 8759	Local	Luxembourg 40 6661 5644	Locale	Suomi 09 2311 3415	Local
Deutschland 01803 386 852	€0.09/min	Nederland 0900 8407	€0.10/min	United Kingdom 0870 900 9070	Local
France 0821 611 655	€0.09/min	Norge 2270 8111	Local		
ΕΛΛΑΣ 0 0800 3122 1280	Δωρεάν	Österreich 0810 000205	€0.07/min		
España 902 888 784	€0.10/min	Portugal 2 1359 1442	Local		
Ireland 01 601 1777	Local	Schweiz / Suisse / Svizzera 0844 800 544	Local		



Specifications are subject to change without notice  
Trademarks are the property of Koninklijke Philips Electronics N.V.  
or their respective owners  
2008 © Koninklijke Philips Electronics N.V. All rights reserved

[www.philips.com](http://www.philips.com)



Printed in Belgium