

Indholdsfortegnelse

1 Vigtigt 3

- 1.1 Sikkerhed 3
- 1.2 Vedligeholdelse af skærmen 3
- 1.3 Genanvendelse 3

2 Dit tv 4

- 2.1 Oversigt over tv'et 4
- 2.2 Produktetegnskaber 5

3 Kom godt i gang 5

- 3.1 Placering af tv'et 5
- 3.2 Montering på væg - VESA 5
- 3.3 Batterier til fjernbetjeningen 9
- 3.4 Antennekabel 9
- 3.5 Tilslutning af strømmen 9
- 3.6 Førstegangsinstallation 9

4 Brug af tv'et 10

- 4.1 Tænd/sluk - standby 10
- 4.2 Se tv 11
- 4.3 Se kanaler fra en digital modtager 11
- 4.4 Se tilsluttede enheder 11
- 4.5 Se en dvd 12
- 4.6 Vælg en tekst-tv-side 12
- 4.7 Skift Ambilight-funktion 13

5 Flere funktioner på tv'et 14

- 5.1 Fjernbetjening 14
- 5.2 Oversigt over tv-menuer 17
- 5.3 Billed- og lydindstillinger 19
- 5.4 Ambilight 23
- 5.5 Tekst-tv 23
- 5.6 Oprettelse af lister med foretrukne kanaler 25
- 5.7 Elektronisk programoversigt 26
- 5.8 Timere og låse 27
- 5.9 Undertekster 28
- 5.10 Vis og afspil fotos, MP3... 29
- 5.11 Lyt til digitale radiokanaler 31
- 5.12 Opdatering af software 31

6 Installation af kanaler 34

- 6.1 Automatisk installation af kanaler 34
- 6.2 Analog: Manuel installering 35
- 6.3 Arranger gemte kanaler 35
- 6.4 Automatisk vedligeholdelse af kanaler 36
- 6.5 Test af digital modtagelse 36
- 6.6 Fabriksindstillinger 36

7 Tilslutninger (dvd, modtager, ...) 37

- 7.1 Oversigt over tilslutninger 37
- 7.2 Om tilslutning 38
- 7.3 Tilslut enheder 40
- 7.4 Opsætning af tilslutninger 44
- 7.5 Forberedelse til digitale tjenester 45

8 Tekniske data 46

9 Fejlfinding 47

10 Indeks 49

Registrer dit produkt, og få support på
www.philips.com/welcome

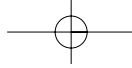

2007 © Koninklijke Philips Electronics N.V. Alle rettigheder forbeholdes. Specifikationerne kan ændres uden varsel. Alle varemærker tilhører Koninklijke Philips Electronics N.V. eller de respektive ejere.

Philips forbeholder sig retten til at ændre produkter til enhver tid uden at være forpligtet til at justere tidligere tilbehør herefter. Materialet i denne manual anses for at være passende til den påtænkte brug af systemet. Hvis produktet eller individuelle moduler eller procedurer hertil anvendes til andre formål end dem, der er angivet heri, skal der indhentes bekræftelse på deres gyldighed og egnethed. Philips garanterer, at selve materialet ikke krænker nogen amerikanske patenter. Ingen yderligere garanti er angivet eller underforstået.

Garanti

Ingen dele kan repareres af brugeren. Du må ikke åbne eller fjerne dækslerne på produktet. Reparationer må kun udføres af et Philips Kundecenter og officielle reparationsværksteder. Hvis dette ikke overholdes, ophæves alle angivne eller underforståede garantier. Alle handlinger, der er udtrykkeligt forbudt i denne manual, alle justeringer eller samlingsprocedurer, der ikke er anbefalet eller tilladt i denne manual, ophæver garantien.

Pixel-karakteristika

Dette LCD-produkt har et højt antal farvepixel. Selv om det har 99,999% eller flere effektive pixel, kan der forekomme sorte prikker eller klare konstante lysprikker (rød, grøn eller blå) på skærmen. Dette er en strukturegenskab i skærmen (inden for almindelige industristandarder) og er ikke en fejlfunktion.

Åben kildesoftware

Dette fjernsyn indeholder åben kildesoftware. Philips tilbyder hermed på opfordring at levere eller stille en komplet maskinlæsbar version af den tilsvarende kildekode til rådighed på et almindeligt anvendt medie til softwareudveksling, til en pris, der ikke er højere end prisen på en fysisk leverance af kilden.

Dette tilbud gælder i en periode på 3 år efter købsdatoen for dette produkt. For at få kildekode skal du skrive til Philips Innovative Applications N.V. Ass. to the Development Manager Pathoekeweg 11 B-8000 Brugge Belgien

Overholdelse af EMF

Koninklijke Philips Electronics N.V. producerer og sælger mange forbrugermålede produkter, der ligesom alle elektroniske apparater generelt, har evnen til at udsende og modtage elektromagnetiske signaler. Et af Philips' førende forretningsprincipper er, at alle sundheds- og sikkerhedsmål for vores produkter skal overholde alle gældende lovkrav og skal være inden for de EMF-standarder, der gælder på produktets fremstillingstidspunkt. Philips er forpligtet til at udvikle, fremstille og markedsføre produkter, der ikke medfører nogen helbreds-skader. Philips bekræfter, at hvis deres produkter bliver betjent ordentligt efter deres tilsigtede formål, er de sikre at bruge ifølge den videnskabelige viden, der er tilgængelig i dag. Philips spiller en aktiv rolle i udviklingen af internationale EMF- og sikkerhedsstandarder, hvilket gør Philips i stand til tidligt at integrere videre udviklinger inden for standardisering i deres produkter.

Strømsikring (kun Storbritannien)

Dette tv er forsynet med et godkendt støbt stik. Hvis det er nødvendigt at udskifte strømsikringen, skal dette erstattes af en sikring af **samme værdi som angivet** på stikket (f.eks. **10 A**).

1. Fjern sikringsdækslet og sikringen.
2. Den nye sikring skal overholde BS 1362 og have ASTA-godkendelsesmærket. Hvis du mister sikringen, skal du kontakte din forhandler for at få bekræftet den korrekte type.
3. Sæt sikringsdækslet på igen.

For at opretholde overholdelsen af EMC-direktivet må stikket ikke fjernes fra netledningen på dette produkt.

Copyright



VESA, FDMI og VESA Mounting Compliant-logo'et er Video Electronics Standards

Associations varemærker.



Fremstillet under licens fra Dolby Laboratories. "Dolby", "Pro Logic" dobbelt D symbolet  er Dolby Laboratories' varemærker.



Fremstillet under licens fra BBE Sound, Inc. Licensen er givet af BBE, Inc. under et eller flere af følgende amerikanske patenter: 5510752, 5736897. Symbolerne BBE og BBE er BBE Sound Inc.'s registrerede varemærker.

Windows Media er enten et registreret varemærke eller et varemærke tilhørende Microsoft Corporation i USA og/eller andre lande.

® Kensington og MicroSaver er varemærker registreret i USA for ACCO World Corporation. Der er samtidigt registrerede og afventende ansøgninger i resten af verden. Alle andre registrerede og uregistrerede varemærker er de respektive ejeres ejendom.

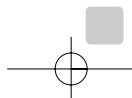

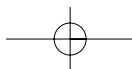

1 Vigtigt

Læs denne brugermanual, før du anvender dette produkt.

Vær opmærksom på dette kapitel, og følg vejledningerne nøje. Garantien gælder ikke for skader, der skyldes manglende brug af vejledningerne.

1.1 Sikkerhed

- For at undgå kortslutning må produktet ikke udsættes for regn eller vand.
- For at undgå risiko for brand eller elektriske stød må åben ild (f.eks. tændte stearinlys) ikke placeres i nærheden af tv'et.
- Lav en afstand på mindst 10 cm hele vejen omkring tv'et til ventilation.
- Hold tv'et på afstand af radiatorer eller andre varmekilder.
- Stil ikke tv'et i indelukkede omgivelser som f.eks. en bogreol. Kontroller, at gardiner, skabe og andet ikke kan forhindre luften i at strømme via ventilationsåbningerne.
- Sørg for, at tv'et ikke kan falde ned. Stil tv'et på en fast og jævn overflade, og brug kun standen, der fulgte med tv'et.
- For at undgå at beskadige netledningen, hvilket kan forårsage brand eller elektrisk stød, skal du ikke placere tv'et oven på ledningen eller andet, der kan klemme den.
- Ved montering på en drejelig stander eller et VESA-vægbeslag bør overdreven belastning af stikkontakterne undgås. Delvist løsne stikkontakter kan forårsage gnister eller brand.

1.2 Vedligeholdelses af skærmen

- Tag stikket ud af tv'et, før du rengør skærmen.
- Rengør overfladen med en blød, fugtig klud. Anvend ikke andre produkter (kemiske- eller husholdningsmidler). Dette kan beskadige skærmen.
- Rør ikke, tryk ikke, skrub ikke eller stryg ikke på skærmen med noget hårdt, da dette kan ridse, ødelægge eller beskadige skærmen permanent.
- For at undgå deformationer og faldede farver skal du tørre vanddråber af så hurtigt som muligt.

• Stationære billeder

Undgå så vidt muligt stationære billeder. Hvis du ikke kan det, skal du nedsætte skærkontrast og lysstyrke for at undgå at beskadige skærmen. Stationære billeder er billeder, der bliver på skærmen i lang tid. Eksempler på stationære billeder er: Menuer på skærmen, tekst-tv-sider, sorte bjælker, aktiemarkedsoplysninger, logoer for tv-kanaler, tidsangivelser osv.

1.3 Genanvendelse

- Aflever emballagen på din lokale genbrugsstation.
- Bortskaf gamle batterier sikkert ifølge lokale regler.
- Dette produkt er designet og fremstillet til at genanvende og genbruge materialet.
- Dette produkt bør ikke bortskaffes sammen med andet husholdningsaffald. Undersøg selv eller spørg din forhandler om miljømæssig sikker genanvendelse og lokale regler. Ukontrolleret bortskaffelse af skrald skader miljøet og helbred. (EEC 2002/96/EC)

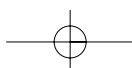
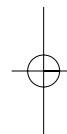
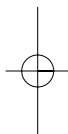

2 Dit tv

Dette kapitel giver dig et overblik over tv'ets betjeninger og funktioner.

2.1 Oversigt over fjernsyn

Betjeningsknapper på siden

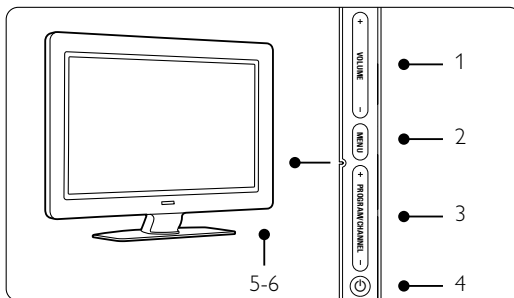

- 1 Lydstyrke op og ned
- 2 Menu
- 3 Program/kanal op og ned
- 4 Tænd/slukknop
- 5 Lysindikatorer (blå: tændt, rød: standby)
- 6 Sensor til fjernbetjening

Tilslutninger på siden

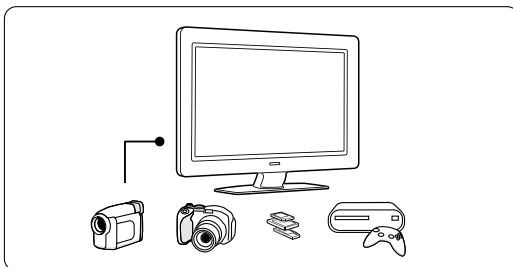

Til at tilslutte et kamera, en spilkonsol, hovedtelefoner eller en USB-hukommelsesenhed.

Tilslutninger bagpå

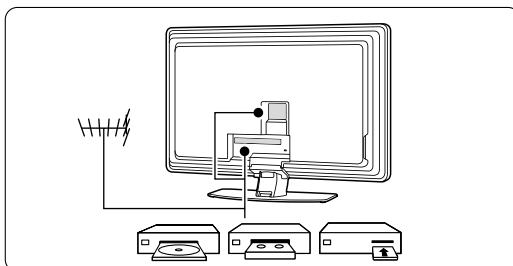

Til at tilslutte antennen, en dvd, vcr eller andre enheder.

Fjernbetjening

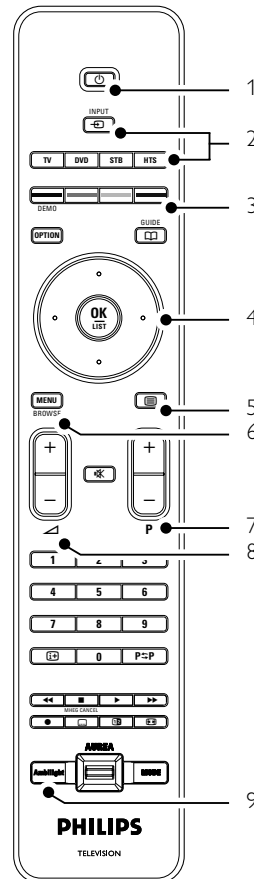

- 1 Standby eller tændt
- 2 Dvd, STB, ... valg af enhed
- 3 Farvetaster
- 4 Navigeringstaster (op, ned, venstre, højre), OK 5
Tast til tekst-tv
- 6 Menu-tast
- 7 Valg af program op/ned
- 8 Lydstyrke op/ned
- 9 Ambilight til/fra

Flere oplysninger om din fjernbetjening fås i afsnit 5.1 Oversigt over fjernbetjening.

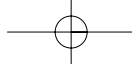

2.2 Produktegenskaber

Dit nye tv er udstyret med noget af den mest nyskabende lyd og video.
Tv'et har følgende fordele ...

Fuld high definition LCD-skærm

Fuld high definition-opløsning på 1920 x 1080p - den højeste opløsning som HD-kilder. Den har et klart flimmerfrit billede med progressiv scanning, høj lysstyrke og levende farver.

Ambilight

Giver en mere afslappende tv-oplevelse, og billedkvaliteten opleves som forbedret.

Perfect Pixel HD

Giver perfekt billedkvalitet fra enhver kilde.

100Hz Clear LCD

100Hz Clear LCD giver en ekstra god skarphed af bevægelser, bedre sortniveau, høj kontrast med et flimmerfrit og roligt billede og en større betragningsvinkel.

DVB-T integreret tuner

Ud over den normale analoge tv-udsendelse modtager tv'et digitalt jordbaseret tv- og radioudsendelser.

Elektronisk programoversigt - EPG

EPG viser de planlagte digitale tv-programmer på skærmen. Programoversigten kan minde brugeren om programstart, at tænde for tv'et osv.

HDMI-stik

3 HDMI-stik til high definition-tilslutning af bedste kvalitet.

USB-stik

Multimedie-tilslutning til øjeblikkelig visning eller afspilning af billeder og musik.

3 Kom godt i gang

Dette afsnit giver vejledning til placeringen og den første installation af tv'et.

DANSK

3.1 Placering af tv'et

⚠ Advarsel

Læs nøje sikkerhedsforanstaltningerne i afsnit 1.1 Sikkerhed, før tv'et sættes på plads.

Storskærms-tv er tunge. Tv'et skal bæres og håndteres af mindst to personer.

Tilslut enhederne, før tv'et stilles på plads eller monteres på væggen.

Den ideelle afstand for at se tv er tre gange skærmens diagonalmål.

For at opnå ideelle forhold skal tv'et stå, hvor lyset ikke falder direkte på skærmen.

Ambilight-effekten fungerer bedst i et rum med svag belysning.

Den bedste Ambilight-effekt fås ved at stille tv'et 10 til 20 cm fra væggen. Placer tv'et, hvor solskin ikke falder direkte på tv'et.

Stik til Kensington-sikkerhedslås

Tv'et er udstyret med stik til en Kensington-sikkerhedslås til tyverisikring på bagsiden. En Kensington-sikkerhedslås til tyverisikring skal anskaffes separat.

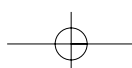
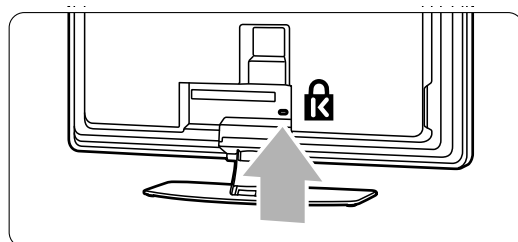

3.2 Vægmontering

Du kan montere TV'et på væggen med det medfølgende vægbeslag.

3.2.1 Afmontering af TV-standeren

TV'et skal afmonteres fra TV-standeren, før apparatet kan monteres på væggen.

- 1 Skru de 2 skruer løs, som holder TV'et fast på standeren.

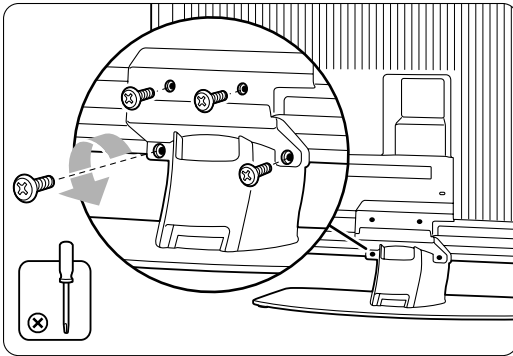

- 2 Løft tv'et op fra standeren.

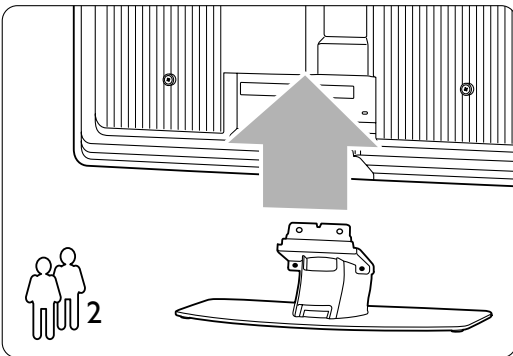

3.2.2 Montering af vægbeslaget

⚠ Advarsel

Vægmontering af TV'et kræver særlige færdigheder, og kan kun udføres af kvalificeret personale. Ved vægmontering af TV'et skal sikkerhedsstandarderne overholdes i overensstemmelse med TV'ets vægt. Koninklijke Philips Electronics N.V. kan ikke tilskrives noget ansvar for forkert montering eller montering, der resulterer i en ulykke eller personskade.

Læs også sikkerhedsforanstaltningerne i afsnit 1.1 **Sikkerhed**, før du sætter TV'et op.

- 1 Saml alle de dele, der skal bruges ved vægmonteringen.

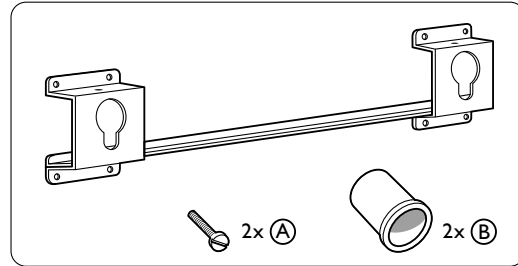

- 2 Sæt begge sikkerhedsskruer lidt ind i vægbeslaget.

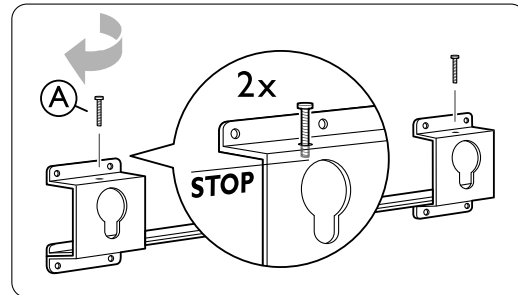

- 3 Kontroller, om der er 4 plastiksiver bag på TV'et.

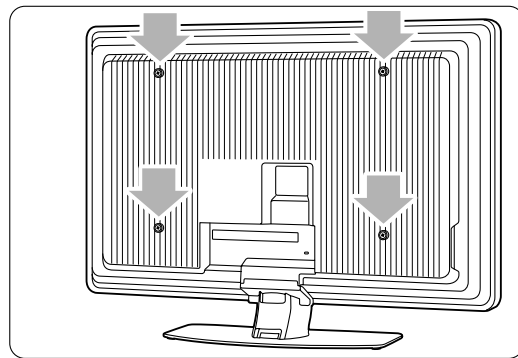

- 4** Monter de 2 afstandsstykker **(B)** på de 2 nederste skiver bag på TV'et.

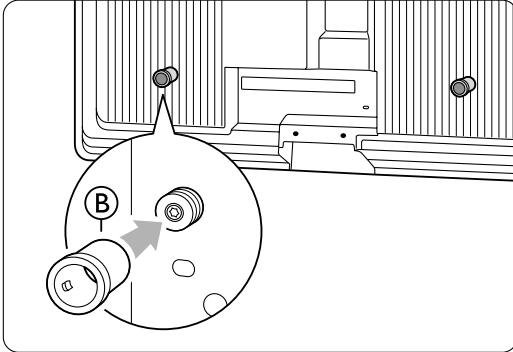

- 7** Tilslut alle kablerne. Se afsnit 7 Tilslutninger.

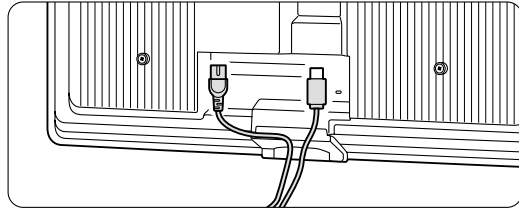

- 5** Find ud af, hvor TV'et hænger bedst.

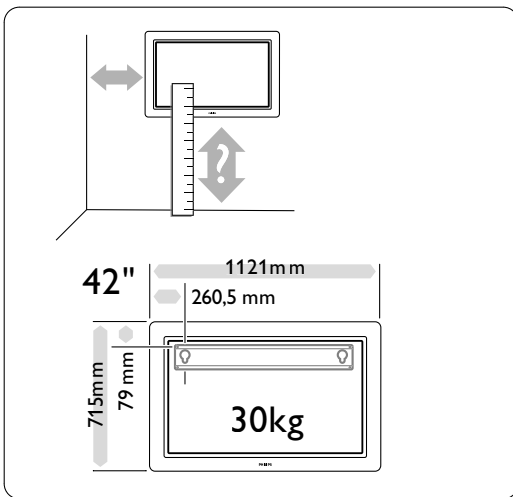

- 8** Løft TV'et op på vægbeslaget.

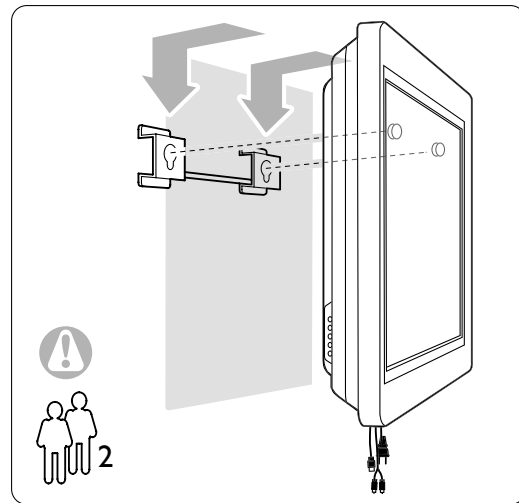

- 6** Placer og juster vægbeslagene, og fastgør så beslaget grundigt til væggen.

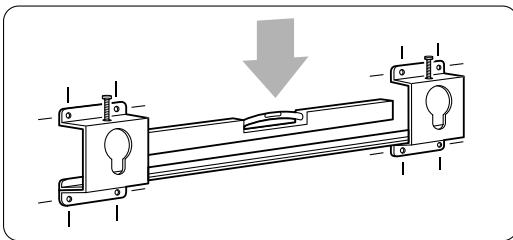

- 9** Fastgør TV'et på beslaget ved at skrue de 2 allerede isatte skruer fast **(A)**.

3.2.3 VESA-kompatibel montering

⚠ Advarsel

Brug et VESA-kompatibelt beslag, der overholder sikkerhedsstandarderne i overensstemmelse med TV'ets vægt.

Følg nøje de instruktioner, der følger med det VESA-kompatible beslag til montering af TV'et.

Koninklijke Philips Electronics N.V. kan ikke tilskrives noget ansvar for forkert montering eller montering, der resulterer i en ulykke eller personskaade.

TV'et er forberedt til VESA-kompatibel montering. Dette beslag medfølger ikke.

Brug et VESA-kompatibelt beslag med kode **VESA MIS-F, 600, 400 M8**.

Gør TV'et klar til VESA-kompatibel montering

- 1 Find ud af, hvor VESA-hullerne til skruer sidder bag på TV'et.

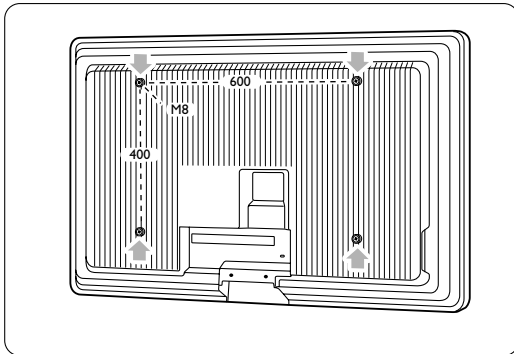

- 2 Hvis de 4 plastikskiver sidder i vejen for VESA-beslaget, kan du skrue dem af.

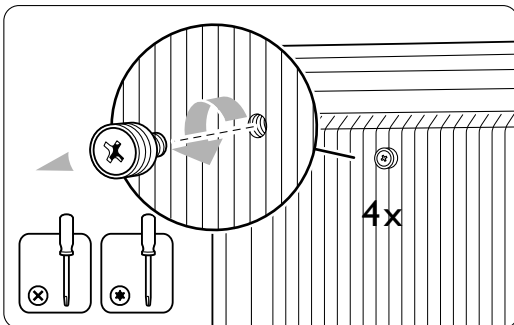

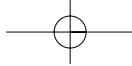

3.3 Batterier til fjernbetjeningen

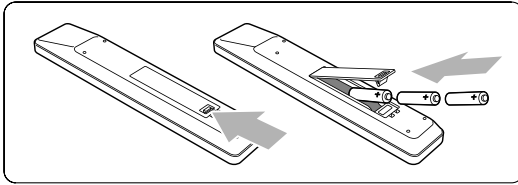

- 1 Åbn batteridækslet bag på fjernbetjeningen.
- 2 Indsæt de 3 medfølgende batterier (type AAA-LR03-1,5 V). Sørg for, at batteriernes + og - ender vender den rigtige vej (markeret inde i batterirummet).
- 3 Luk dækslet.

Bemærk

Fjern batterierne, hvis du ikke bruger fjernbetjeningen i lang tid.

3.4 Antennekabel

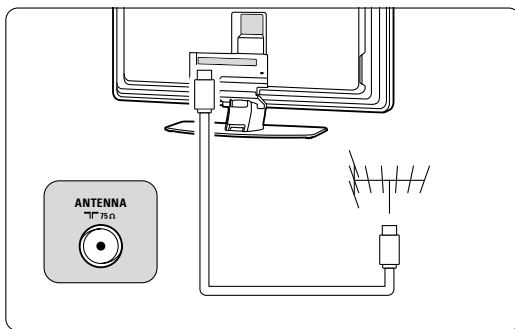

- 1 Antennestikket sidder bag på tv'et.
- 2 Sæt antennekablet ordentligt i antennestikket Antenna.

3.5 Tilslutning af strømmen

- 1 Kontroller, at strømspændingen svarer til spændingen angivet på etiketten bag på tv'et. Indsæt ikke netledningen, hvis spændingen er anderledes.
- 2 Sæt netledningen sikkert i.

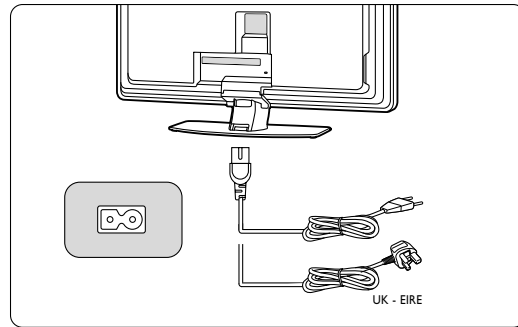

Tv'et er aldrig helt slået fra, medmindre netledningen tages ud af stikkontakten. Derfor skal alle stik være tilgængelige hele tiden.

3.6 Førstegangsinstallation

Første gang og kun første gang netledningen isættes, starter installationsproceduren automatisk. Følg instrukserne på skærmen;



Tips

- Hvis du opdager, du har valgt et forkert sprog, skal du trykke på den røde tast på fjernbetjeningen for at vende tilbage til menuen Vælg sprog.
- De gemte kanaler kan arrangeres anderledes, se afsnit 6.3 Arranger gemte kanaler.

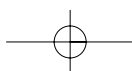
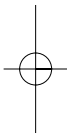
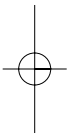



4 Brug af tv

Find ud af, hvordan du betjener dit tv til daglig brug.

4.1 Tænd/sluk - standby



Sådan tændes tv'et:

- Tryk på  **Power** på højre side af tv'et, hvis standby-indikatoren er slukket.
- Tryk på  på fjernbetjeningen, hvis standby-indikatoren er tændt.

Sådan skiftes til standby:

- Tryk på  på fjernbetjeningen.

Sådan tændes fra standby-tilstand uden fjernbetjening:

- Tryk på  **Power** på siden af tv'et for at slukke for tv'et, og tryk derefter på  **Power** igen for at tænde.

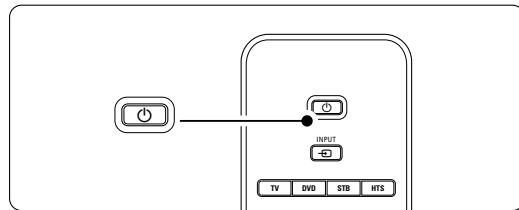
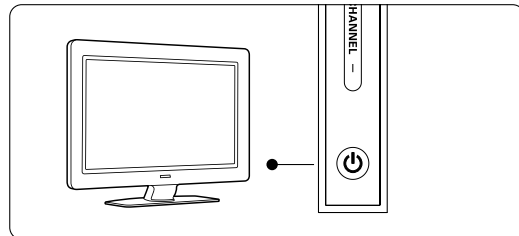

Sådan slukkes tv'et:

- Tryk på  **Power** på siden af tv'et.

Bemærk

Energiforbrug bidrager til forurening af luft og vand. Tv'et bruger strøm, så længe netstikket er sat i. Tv'et bruger meget lidt strøm på standby.

4.2 Se tv

4.2.1 Skift kanaler

- Sådan skiftes tv-kanaler:
 - Tryk på et tal (1 til 999), eller tryk på **P+** eller **P-** på fjernbetjeningen.
 - Tryk på **Program/Channel** - eller **+** på betjeningsknapperne på siden af tv'et.
- Tryk på **P=P** for at vende tilbage til den tidligere anvendte tv-kanal.

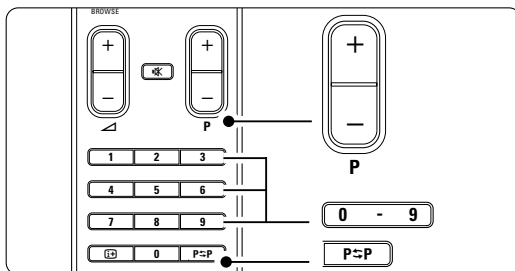

4.2.2 Regulering af lydstyrke

- Sådan reguleres lydstyrken:
 - Tryk på **+ eller -** på fjernbetjeningen
 - Tryk på **Volume + eller -** på betjeningsknapperne på siden af dit tv.
- Sådan slås lyden fra:
 - Tryk på **[Mute]** på fjernbetjeningen
 - Tryk på **[Mute]** igen for at slå lyden til igen.

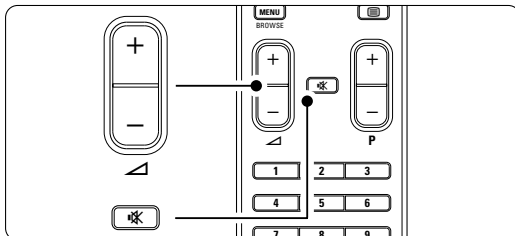

4.3 Se kanaler fra en digital modtager

- Tænd for den digitale modtager.
Billedet fra modtageren vises muligvis automatisk på skærmen.
- Brug fjernbetjeningen til din digitale modtager til at vælge tv-kanaler.

Hvis billedet ikke fremkommer:

- Tryk på **[Input]** på fjernbetjeningen.

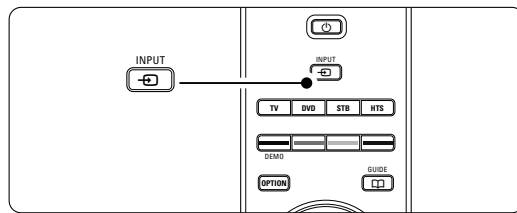

- Tryk gentagne gange på **[Input]** for at vælge enheden. Vent et par sekunder, indtil billedet vises.
- Tryk på **OK**.
- Brug fjernbetjeningen til den digitale modtager til at vælge tv-kanaler.

4.4 Se tilsluttede enheder

- Tænd for enheden.
Billedet fra enheden vises muligvis automatisk.

Hvis billedet ikke fremkommer:

- Tryk på **[Input]** på fjernbetjeningen.
- Tryk gentagne gange på **[Input]** for at vælge enheden. Vent et par sekunder, indtil billedet vises.
- Tryk på **OK**.
- Brug fjernbetjeningen til enheden til at vælge tv-kanaler.

4.5 Se en dvd

- 1 Indsæt en dvd i din afspiller.
 - 2 Tryk på **Play** ►.
- Billedet fra modtageren vises automatisk på skærmen.

Hvis billedet ikke fremkommer:

- 1 Tryk på **↔** på fjernbetjeningen.

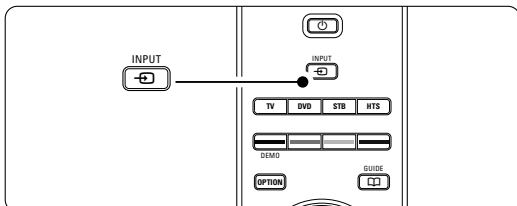

- 2 Tryk gentagne gange på **↔** for at vælge dvd-afspilleren. Vent et par sekunder, indtil billedet vises.
- 3 Tryk på **OK**.
- 4 Tryk på **Play** ►.

4.6 Vælg en tekst-tv-side

De fleste tv-kanaler udsender information på tekst-tv.

Sådan ser du tekst-tv:

- 1 Tryk på **≡**.
- Hovedmenuen vises.

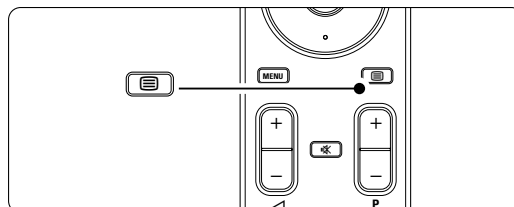

- 2 Sådan vælger du en side:
 - Angiv sidenummeret med nummertasterne.
 - Tryk **P-** eller **P+** eller navigeringstast op eller ned for at se den næste eller forrige side.
 - Tryk på en farvetast for at vælge et af de farvekodede emner i bunden af skærmen.

Tip

Tryk på **P↔P** for at vende tilbage til den tidligere viste side.

- 3 Tryk på **≡** igen for at slå tekst-tv fra.

Bemærk

Kun for Storbritannien: Nogle digitale tv-kanaler tilbyder særlige teksttjenester (f.eks. BBC1).

Flere oplysninger om tekst-tv fås i afsnit **5.5 Tekst-tv**.

4.7 Skift Ambilight-funktion

Du kan vælge mellem tre Ambilight-tilstande og ændre lysintensiteten:

- **Afslappende**
Indstiller Ambilight til at skifte blødt og jævnt med billederne på skærmen.
- **Moderat**
Indstiller Ambilight mellem Afslappende og Dynamisk.
- **Dynamisk**
Indstiller Ambilight til at skifte hurtigt og effektivt.

Sådan ændres Ambilight-funktionen:

- 1 Tryk på **Ambilight** for at slå det til eller fra.

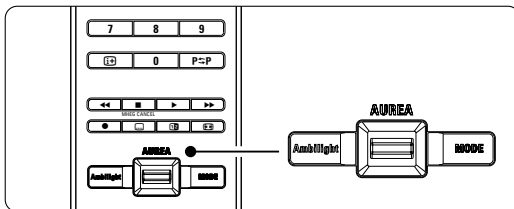

- 2 Tryk på **Mode** flere gange for at gå igennem Ambilight-funktionerne.
- 3 Tryk på **OK**.

Flere oplysninger om Ambilight fås i afsnit **5.4 Ambilight**.

Tip

For at få det optimale ud af Ambilight skal du slukke eller dæmpe lyset i rummet.

Sådan ændres lysintensiteten i Ambilight:

- 1 Ryk **Aurea Ambilight**-knappen op eller ned for at ændre lysintensiteten.

Standby med Ambilight

Mens tv'et står i standby, kan man have Ambilight tændt.

- 1 Tryk på **Ambilight** på fjernbetjeningen, når tv'et står på standby.
- 2 Tryk gentagne gange på **Mode** for at vælge en farve.

5 Flere funktioner på tv'et

Dette afsnit omhandler den mere avancerede brug af tv'et:

- menuernes anvendelse
- justering af billede, lyd og Ambilight-indstillinger
- mere om tekst-tv
- oprettelse af lister med foretrukne kanaler



- fordelene ved den elektroniske programoversigt
- indstilling af låse og timere
- indstilling af undertekster og valg af sprog for undertekster
- visning af fotos eller afspilning af yndlingsmusik fra en USB-hukommelsesenhed.

5.1 Fjernbetjening

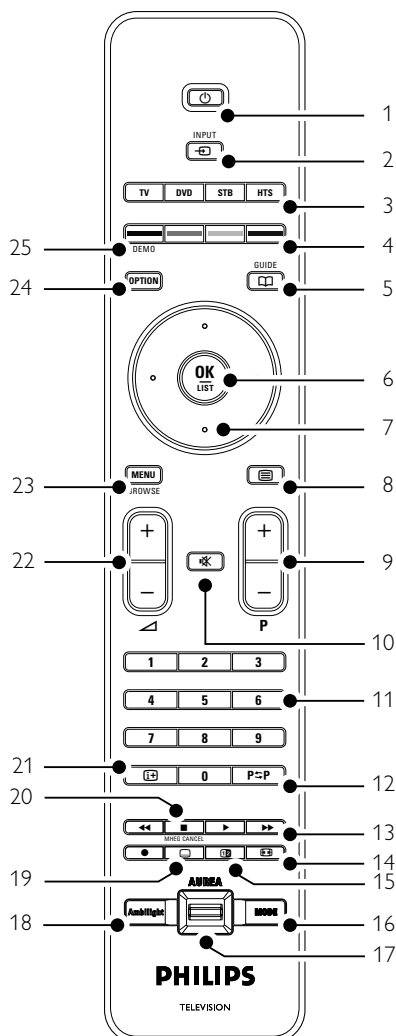
5.1.1 Oversigt over fjernbetjening



- Standby** Tænder for tv'et, eller sætter det på standby igen.
- Input** Vælger en tilsluttet enhed, eller vender tilbage til tv'et.
- TV DVD STB HTS** Til betjening af tilsluttede enheder.
- Farvetaster**
 - Nem måde at vælge sider på tekst-tv.
 - Nem måde at vælge opgaver.
- Guide** Tænder og slukker den elektroniske programoversigt.
- OK/List**
 - Viser oversigten over kanaler.
 - Aktiverer en indstilling.
- Navigationstaster (op, ned, venstre, højre)** Til at navigere rundt i menuen.
- Tekst-tv** Tænder/slukker for tekst-tv.
- +P- Kanal op eller ned** Skifter til den næste eller foregående kanal i oversigten.
- Lydløs** Slår lyden til og fra.
- Nummertaster** Til at vælge en tv-kanal.
- Forrige kanal P=P** Skifter til den foregående kanal.
- Taster til audio- og vidoudestyr** Til brug med tilsluttede enheder.
- Widescreen-billedformat** Vælger billedformat.
- Dobbelt-skærm** Viser tekst-tv på højre side og billedet på venstre side af skærmen.
- Mode** Skifter mellem Ambilight-funktionerne.
- Ambilight AUREA** Sådan ændres lysintensiteten i Ambilight.

- 18 **Ambilight**
Slår Ambilight til eller fra.
- 19 **Undertekster** 
Aktiverer/deaktiverer undertekster.
- 20 **MHEG cancel (kun i Storbritannien)**
Til udelukkende at annullere digital tekst eller interaktive tjenester.
- 21 **Oplysninger på skærmen** 
Viser kanal- eller programoplysninger, hvis de findes.
- 22 **Lydstyrke op/ned + **
Regulerer lydstyrken.
- 23 **Menu**
Tænder/slukker for menuen.
- 24 **Option**
Tænder/slukker for menuen Hurtig adgang.
- 25 **Demo**
Tænder for Demo-menuen og henter en demonstration af tv'ets funktioner.

Afsnit **10 Indeks** indeholder en oversigt over afsnittene for de enkelte taster på fjernbetjeningen.

5.1.2 Betjen andre lyd-/videoenheder

Denne TV-fjernbetjening kan betjene DVD-enheder, Set-Top-bokse og Home Theater Systems fra Philips og mange andre mærker. Hvis tasterne ikke umiddelbart kan betjene den valgte enhed, er det nødvendigt at gennemføre en opsætning for at programmere fjernbetjeningen til mærket og typen på din enhed.

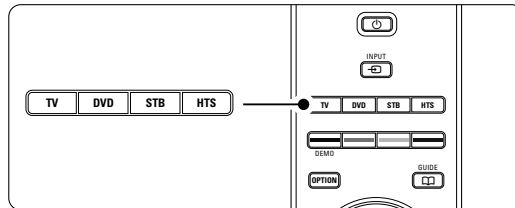

5.1.3 Opsætning til betjening af en bestemt enhed

Der er to måder at programmere fjernbetjeningen til en enhed fra en bestemt producent.

Du kan indtaste en producentkode eller starte en automatisk søgning.

Producentens opsætningskoder indeholder:

- til **DVD**: DVD, DVD-R, HDD DVD-R, Blu-ray
- til **STB**: Satellit-tunere, Set-Top-bokstunere/-dekodere, kabeltunere/-dekodere
- til **HTS**: Home Theater Systems, lyd-/video systemer

Opsætningskoderne for de mest brugte enheder fra Philips er:

DVD	001	Fabriksindstillet Philips DVD
DVD-R	004	Philips DVD-optager
HDD-DVD	005	Philips DVD-optager harddisk
Blu-ray	006	Philips HD Blu-ray-afspiller
STB (39)	002	Fabriksindstillet Philips Set-Top-boks
STB (40)	007	(for nogle Philips Set-Top-bokse)
HTS	003	Fabriksindstillet Philips Home Theater System

Der er et større antal enheder fra Philips, der kan programmeres.

Se listen over koder for øvrige producenter i slutningen af denne vejledning.

Bemærk:



Fjernbetjeningen er muligvis ikke kompatibel med alle typer DVD, Set-Top-bokse og Home Theater Systems.

- Philips DVD-optager med harddisk (opsætningskode 005)
Option-tast = DVD-R HDD diskmenu
Menu-tast = DVD-R HDD, HDD-browser
◀-tast = DVD-R HDD forrige spor
▶-tast = DVD-R HDD næste spor
- Philips Blu-ray Disc™-afspiller (opsætningskode 006)
Option-tast = BD-startskærm
□-tast = BD-indholdsmenu
Menu-tast = BD-diskmenu
- Digital modtager eller satellitmodtager
Ingen ændring af funktioner.
- Home Theatre System
Option-tast = HTS-opsætning
Menu-tast = HTS-diskmenu
↙-tast = HTS-lydstyrke
P+/- = HTS næste/forrige

5.1.5 Hold fjernbetjeningen i den valgte tilstand permanent

Hvis du betjener en enhed ved at vælge DVD-, STB- eller HTS-tasten, går fjernbetjeningen tilbage til TV-tilstand, hvis du ikke bruger den i 30 sekunder.

Du kan også indstille fjernbetjeningen til at blive i den valgte tilstand permanent.

- 1 Tryk på TV-tasten for at gå til TV-tilstand.
- 2 Tryk på OK og  samtidigt i 4 sekunder. Tasten  blinker i 1 sekund for at bekræfte. Fra nu af vil fjernbetjeningen forblive i den valgte enhedstilstand.
- 3 Tryk på TV-, DVD-, STB- eller HTS-tasten for at betjene den ønskede enhed. Tasten  blinker et par gange for at bekræfte valget.

5.1.6 Oversigt over koder til fjernbetjening

Se i slutningen af denne vejledning.

5.2 Oversigt over tv-menuer

Menuer på skærmen bruges til at installere tv'et, justere indstillinger for billede, lyd og Ambientlight samt få adgang til funktioner. Dette afsnit giver en oversigt over menuerne, samt hvordan man navigerer i dem.

5.2.1 Menu

- 1 Tryk på Menu på fjernbetjeningen for at vise hovedmenuen.
- 2 Tryk på Menu for at gå ud af menuen.

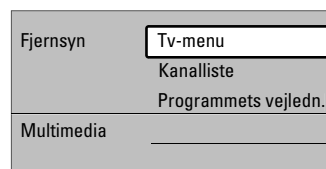
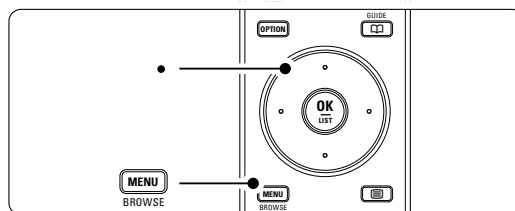

Der er følgende punkter i hovedmenuen:

- **Tv-menu** Vælg denne menu til installation, billed- og lydindstillinger, Ambientlight og indstilling af andre funktioner.
- **Kanalliste** Viser en oversigt over kanaler. Her kan du oprette lister med foretrukne kanaler.
- **Programmets vejledning** Findes, når der er installeret digitale kanaler, og viser oplysninger om de digitale programmer. Afhængigt af den elektroniske programoversigt kan du også få adgang til oversigten over planlagte digitale tv-programmer og nemt vælge og få vist et program. Se kapitel 5.7 Elektronisk programoversigt.
- **Multimedia** Til at vise fotos og afspille musik fra en USB-enhed. Se afsnit 5.10 Vis og afspil fotos, MP3, ...

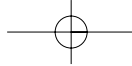

5.2.3 Menuen Hurtig adgang

Menuen Hurtig adgang giver direkte adgang til nogle af de oftest benyttede valg. Når der er installeret digitale kanaler, og udsendelserne starter, vises de relevante digitale muligheder i menuen.

- 1 Tryk på **Option** på fjernbetjeningen.
- 2 Tryk på navigeringstast op eller ned for at vælge en indstilling.
- 3 Tryk på **OK** for at gå til den valgte menu.
- 4 Tryk på navigeringstast op, ned, venstre, højre for at justere indstillingerne i menuen.
- 5 Tryk på **Option** for at gå ud af menuen.

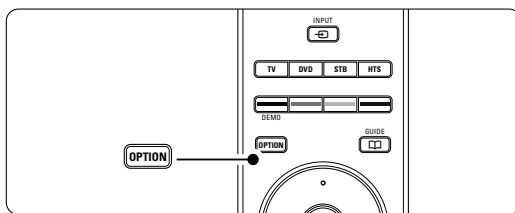

- **Audiosprog**
Se afsnittet 5.3.5 Justering af lydindstillinger.
- **Undertekstsprog**
Se afsnittet 5.9.3 Vælg et sprog til digitale undertekster.
- **Undertekster**
Se afsnit 5.9 Undertekster.
- **Billedformat**
Se afsnit 5.3.4 Widescreen-billedformat.
- **Udligningsudstyr**
Se afsnit 5.3.5 Justering af lydindstillinger.
- **Klokken**

Vis tiden

- 1 Tryk på **OK** for at vise tiden fast.
- 2 Tryk på **Option**, og tryk på navigeringstast op eller ned for at vælge Klokken igen.
- 3 Tryk på **OK** for at skjule tiden.

Hurtig adgang
Audiosprog
Undertekstsprog
Undertekst
Billedformat
Udligningsudstyr
Klokken

Flere funktioner på tv'et

5.3 Billed- og lydindstillinger

Dette afsnit beskriver, hvordan du indstiller billede og lyd i menuerne.

DANSK

5.3.1 Indstillingsassistent

Brug Indstillingsassistent og få hjælp til grundlæggende indstilling af billede, lyd og Ambilight.

- 1 Tryk på **Menu** på fjernbetjeningen og vælg Tv-menu > Tv-indstillinger > **Indstillingsassistent**, og tryk på navigeringstast højre for at gå ind i menuen.
- 2 Tryk på **OK**.
- 3 Tryk på den grønne tast på fjernbetjeningen for at starte assistenten.
- 4 Tryk på navigeringstast venstre eller højre for at vælge venstre eller højre side og vælg.
- 5 Tryk på den grønne tast for at gå til den næste indstilling. Du kommer igennem flere indstillinger. Når du er færdig, beder tv'et om at man gemmer indstillingerne.
- 6 Tryk på den grønne tast for at gemme alle indstillingerne.
- 7 Tryk på **Menu** for at gå ud af menuen.

5.3.2 Til standard igen

Indstiller tv'et til en af de fordefinerede indstillinger. Hver indstilling er en kombination af billede, lyd og Ambilight.

- 1 Tryk på **Menu** på fjernbetjeningen og vælg Tv-menu > Tv-indstillinger > **Til standard igen**, og tryk på navigeringstast højre for at gå ind i listen.
- 2 Tryk på navigeringstast op eller ned for at vælge en indstilling.
- 3 Tryk på den grønne tast for at gemme valget.
- 4 Tryk på **Menu** for at gå ud af menuen.

Standardindstillinger: Hidtidig, Naturlig, Livagtig, Film

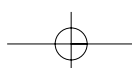

5.3.3 Billedindstillinger

Dette afsnit beskriver, hvordan du justerer alle billedindstillingerne.

- 1 Tryk på **Menu** på fjernbetjeningen, og vælg Tv-menu > Tv-indstillinger > **Billede**, og tryk på navigeringstast højre for at gå ind i oversigten.
- 2 Tryk på navigeringstast op eller ned for at vælge en indstilling.

Tv-indstillinger	Billede
Indstillingsassist...	Kontrast
Til standard igen	Lys
Billede	Farve
Lyd	Farvenuance
Ambilight	Skarphed
	Farvetone
	Perfect Pixel HD
	HD Natural Motion
	100 Hz Clear LCD
	Dynamisk kontrast
	Støjreduktion
	MPEG artefakt-red.
	Farveforbedring
	Active control
	Billedformat

- **Kontrast**
Ændrer niveauet i billedets lyse dele, samtidigt med at de mørke dele forbliver uændrede.
- **Lys**
Ændrer lysstyrken i det samlede billede.
- **Farve**
Ændrer mætningsgraden.
- **Farvenuance**
Kompenserer variationerne i farven i et NTSC-signal.
- **Skarphed**
Ændrer skarpheden i de fine detaljer.
- **Farvetone**
Indstiller farverne til Normal, Varm (rødlig) eller Kold (blålig). Vælg Sædvanlig for at lave din egen indstilling på menuen Sædvanlig farvetone.
- **Sædvanlig farvetone**
Hvis der er valgt Sædvanlig i menuen Farvetone, kan du lave din egen indstilling her.
Tryk på den grønne tast for at vælge hver bjælke, der skal have ændret værdi:
 - R-WP røde hvidpunkt
 - G-WP grønne hvidpunkt
 - B-WP blå hvidpunkt
 - R-BL røde sortniveau
 - G-BL grønne sortniveau

- **Perfect Pixel HD**
Aktiverer eller deaktiverer Perfect Pixel HD, den mest ideelle indstilling.
- **HD Natural Motion**
Nedsætter felt- og linjeflimmer og fremmer jævne bevægelser specielt i film.
Indstilles til Minimum, Maksimum eller Fra.
- **100Hz Clear LCD**
Aktiverer/deaktiverer 100Hz Clear LCD.
- **Dynamisk kontrast**
Fremhæver kontrasten i billedet, når det ændrer sig på skærmen. Indstilles til Minimum, Middel, Maksimum eller Fra. Middel anbefales.
- **Støjreduktion**
Filtrerer og nedsætter støjen i billedet. Indstilles til Minimum, Middel, Maksimum eller Fra.
- **MPEG artefakt-reduktion**
Udjævner overgangene i digitale billeder.
Aktiverer/deaktiverer MPEG artefakt-reduktion.
- **Farveforbedring**
Gør farverne mere levende og forbedrer opløsningen i detaljer i stærke farver. Indstilles til Minimum, Middel, Maksimum eller Fra.
- **Active control**
Korrigerer alle indkommende signaler for at skabe det bedst mulige billede.
Aktiverer/deaktiverer Active control.
- **Billedformat**
Se afsnit **5.3.4 Widescreen-billedformat**.

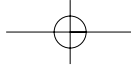

5.3.4 Widescreen-billedformat

Undgå sorte bjælker i billedets sider eller top og bund. Skift billedformat til et, der udfylder skærmen.

- 1 Tryk på for at tænde for menuen Billedformat.

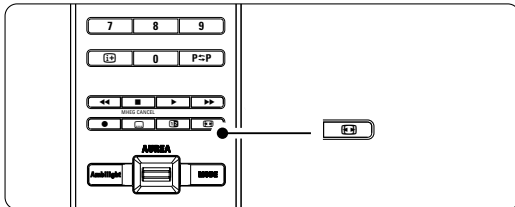

- 2 Tryk på navigeringstast op eller ned for at vælge et billedformat.
- 3 Tryk på navigeringstast op for at skubbe billedet opad og gøre delvist skjulte undertekster synlige.

Tip

Indstillingen Auto-format anbefales for at give minimal forvrængelse.

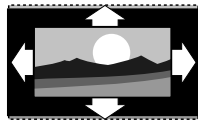

Auto-format (ikke til PC)

Forstørret automatisk billedet for at udfylde skærmen. Underteksterne forbliver synlige.

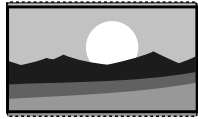

Super-zoom (ikke til HD)

Fjerner de sorte bjælker i siden på 4:3-udsendelser. Der er en minimal forvrængelse.



4:3 (ikke til HD)

Viser det klassiske 4:3-format



Filmformat 14:9

(ikke til HD)
Skalerer det klassiske 4:3-format til 14:9

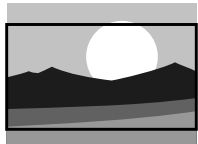

Filmformat 16:9

(ikke til HD)
Skalerer det klassiske 4:3-format til 16:9



Widescreen

Strækker 4:3-formatet til 16:9.

Flere funktioner på tv'et



Ikke skalérbart

(kun til HD og PC).
Maksimal skarphed. Der kan forekomme forvrængning ved kanterne. Der kan forekomme sorte streger med billeder fra din PC.

Bemærk

Husk at navngive tilslutningerne i menuen Tilslutning. Se afsnit 7.4.3 Navngivning af enheder.

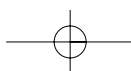
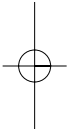
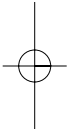

5.3.5 Lydindstillinger

Dette afsnit beskriver, hvordan man indstiller alle lydindstillinger:

- 1 Tryk på **Menu** på fjernbetjeningen, og vælg Tv-menu > Tv-indstillinger > **Lyd**, og Tryk på navigeringstast højre for at gå ind i oversigten.
- 2 Tryk på navigeringstast op eller ned for at vælge en indstilling.

Tv-indstillinger	Lyd
Indstillingsassist...	Udligningsudstyr
Til standard igen	Lydstyrke
Billede	Balance
Lyd	Audiosprog
Ambilight	Dual I/II
	Mono/Stereo
	Surround-funktion
	Hovedtelefonlyds...
	Aut. vol. Menjust...
	Delta-lydstyrke
	Auto-surround



- **Udligningsudstyr**

Ændrer lydens bas og diskant. Vælg hver bjælke for at ændre indstillingen. Se også afsnit 5.2.3

Menuen Hurtig adgang.

- **Lydstyrke**

Ændrer lydstyrken.

Når man stiller på lydstyrken med , vises en lydstyrkelinje. Hvis du ikke ønsker at se den, skal du gå til Tv-menu > Installering > **Foretrukne** og trykke på  for at gå ind i oversigten og vælge Lydstyrkebjælke fra.

- 1 Tryk på navigeringstast op eller ned for at vælge Lydstyrkebjælke.
- 2 Tryk på navigeringstast højre for at gå ind i menuen.
- 3 Vælg **Til** for at aktivere den midlertidige lydstyrkebjælke, når du justerer lyden.

- **Balance**

Indstiller balancen mellem højre og venstre højttaler, så det passer til lyttepositionen.

- **Audiosprog**

Der kan være en oversigt over audiosprog til det aktuelle program, når der er installeret digitale kanaler.

Se også afsnit 5.2.3 Menuen Hurtig adgang. Audiosproget kan ændres permanent, se afsnit 6 **Installation af kanaler.**

- **Dual I/II**

Du kan vælge mellem to sprog, når de udsendes.

- **Mono/stereo**

Hvis der udsendes i stereo, kan du vælge mellem Mono og Stereo pr. kanal.

- **Surround-funktion**

Giver en bedre rumvirkning, hvis den udsendes eller findes på en tilsluttet enhed.

- **Hovedtelefonlydstyrke**

Ændrer lydstyrken i hovedtelefonen. Tv'ets højttalere kan gøres tavse med  på fjernbetjeningen.

- **Automatisk volumenjustering**

Reducerer de pludselige udsving i lydstyrken, som f.eks. i starten af en reklame, eller når man skifter fra en kanal til en anden. Aktiver eller deaktiver.

- **Delta-lydstyrke**

Udjævner lydforskellen mellem kanaler eller tilsluttede enheder.

- 1 Skift til den kanal eller enhed, hvor lydforskellen skal udjævnes.
 - 2 Vælg **Delta-lydstyrke** i menuen Lyd, og skift lydniveau.
- **Auto-surround**
- Skifter automatisk tv'et til den bedste surround-tilstand, der udsendes. Aktiver eller deaktiver.

5.4 Ambilight

Dette afsnit beskriver, hvordan du indstiller Ambilight.

- 1 Tryk på **Menu** på fjernbetjeningen, og vælg Tv-menu > Tv-indstillinger > **Ambilight**, og Tryk på navigeringstast højre for at gå ind i oversigten.
- 2 Tryk på navigeringstast op eller ned for at vælge en indstilling.

Tv-indstillinger	Ambilight
Indstillingsassist...	Ambilight
Til standard igen	Lys
Billede	Funktion
Lyd	Adskillelse
Ambilight	Farveforstærkning

- **Ambilight**
Aktiverer/deaktiverer Ambilight.
- **Lys**
Skifter den udsendte lysstyrke fra Ambilight.
- **Funktion**
Vælg mellem Ambilights 3 funktioner:
Afslappende, Moderat, Dynamisk. Se afsnit 4.7 **Skift Ambilight-funktion.**
- **Adskillelse**
Nivån för skillnader i färg ställs in mellan TV:ns vänstra, högra, övre och nedre del. Adskillelse fra viser et dynamisk Ambilight i en enkelt farve.
- **Farveforstærkning**
Udvide lysets farve for at nå en større dynamisk effekt.

⚠ Advarsel

For at undgå dårlig forbindelse for den infrarøde fjernbetjening skal enhederne stå ude af syne for Ambilight.

5.5 Tekst-tv

Tv'et har en hukommelse til 1200 udsendte tekst-tv-sider og undersider, så ventetiden nedsættes.

Afsnit 4.6 **Vælg en tekst-tv-side** viser, hvordan man vælger en tekst-tv-side.



5.5.1 Vælg undersider

En tekst-tv-side kan indeholde flere undersider. Siderne vises på en bjælke ved siden af hovednummeret.

- 1 Tryk på .
- 2 Vælg en tekst-tv-side.
- 3 Tryk på navigeringstast venstre eller højre for at vælge en underside.

5.5.2 Vælg oversigtsside på tekst-tv

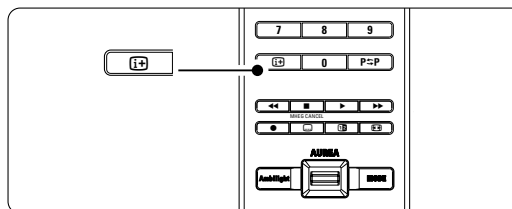

Det er ikke alle tv-kanaler, der udsender oversigtssider til deres tekst-tv. Du kan let springe fra et emne til et andet vha. sidenumrene.

- 1 Tryk på .
- 2 Tryk på .
- 3 Brug navigeringstast venstre, højre eller op, ned til at vælge et emne.
- 4 Tryk på **OK** for at se siden.



5.5.3 Tekst-tv på dobbeltskærm

Se tv-udsendelsen og tekst-tv ved siden af hinanden.

- 1 Tryk på  for at få tekst-tv på dobbeltskærm.
- 2 Tryk på  igen for at se normalt tekst-tv.
- 3 Tryk på  for at slå tekst-tv fra.

5.5.4 Søg i tekst-tv

Spring hurtigt til et emne, der er knyttet til en række sidenumre, eller søg efter bestemte ord på tekst-tv-siderne.

- 1 Tryk på .
- 2 Tryk på **OK** for at fremhæve det første ord eller nummer.
- 3 Tryk på navigeringstast venstre, højre eller op, ned for at springe til det næste ord eller nummer på siden.
- 4 Tryk på **OK** for at søge efter en side, der indeholder det fremhævede ord eller nummer.
- 5 Tryk på navigeringstast op, indtil der ikke er fremhævet noget ord eller nummer, for at afslutte søgningen.

5.5.5 Forstør tekst-tv-sider

Du kan forstørre tekst-tv-siden, så det bliver mere behageligt at læse.

- 1 Tryk på , og vælg en tekst-tv-side.
- 2 Tryk på **Option** på fjernbetjeningen for at forstørre den øverste del af siden.
- 3 Tryk på **Option** igen for at se den nederste del af siden forstørret.
- 4 Tryk på navigeringstast op eller ned for at rulle gennem den forstørrede side.
- 5 Tryk på **Option** igen for at vende tilbage til den normale sidestørrelse.

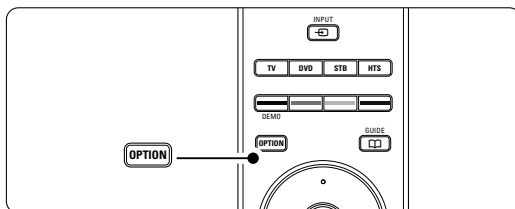



5.5.6 Tekst-tv-menu

Med valgene i tekst-tv-menuen kan du se skjult tekst, lade undersider skifte automatisk og skifte tegnsæt.

- **Afsløre**
Skjul eller vis oplysninger på en side, som f.eks. løsninger på gåder eller spørgsmål.
- **Bladre i undersider**
Hvis der er undersider til den valgte side, kan du sætte dem til at skifte automatisk.
- **Sprog**
Nogle sprog benytter andre tegnsæt. Skift tegnsæt for at vise teksten korrekt.

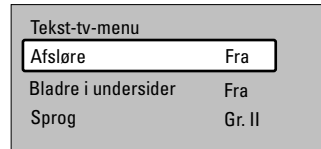
- 1 Tryk på .
- 2 Tryk på **Menu**.



- 3 Tryk på navigeringstast op eller ned for at vælge.
- 4 Tryk på **OK** for at ændre en indstilling.
- 5 Tryk på **Menu** for at gå ud af tekst-tv-menuen.
- 6 Tryk på  for at slukke for tekst-tv.

5.5.7 Digitale teksttjenester (kun Storbritannien)

Nogle digitale tv-kanaler udsender speciel digital tekst eller interaktive tjenester (f.eks. BBC1) i deres digitale udsendelser. Disse tjenester fungerer som normalt tekst-tv, hvor man kan vælge og navigere med tal-, farve- og navigationstasterne.

- 1 Tryk på .
- 2 Tryk på navigeringstast venstre, højre eller op, ned for at vælge eller fremhæve.
- 3 Tryk på en af farvetasterne for at vælge.
- 4 Tryk på **OK** for at bekræfte eller aktivere.
- 5 Tryk på **MHEG cancel** for at annullere digital tekst eller interaktive tjenester.

⚠ Advarsel

Digitale teksttjenester er blokerede, når der udsendes undertekster og der er valgt Undertekster til i menuen Muligheder. Se afsnit 5.9 Undertekster.

5.5.8 Tekst-tv 2.5

Når tv-kanalerne udsender denne tekst-tv-version, får du flere farver og bedre grafik.

Tekst-tv 2.5 er aktiveret som fabriksstandard.

- 1 Tryk på **Menu** på fjernbetjeningen og vælg Tv-menu > Installering > Foretrukne > **Tekst-tv 2.5**, og tryk på navigeringstast højre for at gå ind i oversigten.
- 2 Aktiver eller deaktiver.

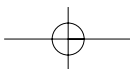

5.6 Oprettelse af lister med foretrukne kanaler

Se listen Alle kanaler eller opret din egen liste med foretrukne tv-kanaler og radiostationer. For eksempel kan hvert medlem af familien oprette sin egen liste med foretrukne.

5.6.1 Vælg en liste med foretrukne

Sådan vælger du en af listerne med foretrukne kanaler:

- 1 Tryk på **OK**.
Første gang, efter du har afsluttet installationen, vises oversigten Alle kanaler. I andre situationer fremkommer den senest valgte liste med foretrukne.

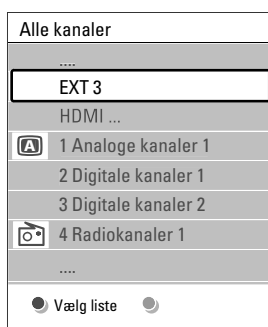

- 2 Tryk på den røde tast for at vise alle listerne med foretrukne.
- 3 Tryk på navigeringstast op eller ned for at vælge en liste.
- 4 Tryk på **OK**.
Den valgte liste med foretrukne vises.
- 5 Tryk på **OK** igen for at afslutte.

5.6.2 Oprettelse af en liste med foretrukne

Du kan oprette eller ændre din egen liste med foretrukne.

- 1 Tryk på **OK**.
Den senest valgte liste vises.
- 2 Tryk på den røde tast for at vise alle listerne med foretrukne.
- 3 Tryk på navigeringstast op eller ned for at vælge en liste.
- 4 Tryk på **OK**.
- 5 Tryk på den grønne tast for at gå i Redigeringsstilstand. Den valgte liste viser en fuld oversigt over kanaler.
- 6 Tryk på navigeringstast op eller ned for at fremhæve en kanal.

- 7 Tryk på **OK** for at markere (eller fjerne markeringen af) den fremhævede kanal.
Denne kanal tilføjes (eller slettes fra) den valgte liste.
- 8 Tryk på den grønne tast igen for at gå ud af Redigeringsstilstand.
Den ændrede kanalliste vises igen.

DANSK

5.6.3 Vælg en kanal fra en liste med foretrukne

- 1 Tryk på **OK**.
Den senest åbnede kanalliste vises.
- 2 Brug navigeringstast op eller ned for at fremhæve en kanal.
- 3 Tryk på **OK**.
Tv'et skifter til denne kanal.

Tip

- Brug **-P+** til at gå igennem tv-kanalerne i den valgte liste med foretrukne.
- Du kan stadig bruge nummertasterne til at vælge kanaler, der ikke er markeret som favoritter.

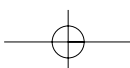
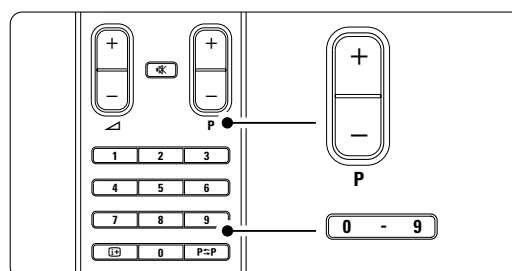

5.7 Elektronisk programoversigt - EPG -

Den elektroniske programoversigt viser en oversigt på skærmen over de planlagte digitale tv-programmer. Man kan navigere, vælge og se programmerne efter tid, titel eller genre. Der er to typer EPG: "Nu og næste" samt "7 eller 8 dage".

Når der er installeret digitale kanaler, og de udsendes, kan man se EPG. "Nu og næste" er altid tilgængelig, men "7 eller 8 dage" findes kun i visse lande.

På EPG-menuen kan du...

- se en oversigt over de programmer, der udsendes i øjeblikket
- se det næste program
- gruppere programmer efter genre
- indstille påmindelser ved programstart
- definere foretrukne EPG-kanaler
- osv.

5.7.1 Aktiver Elektronisk programoversigt

1 Tryk på .

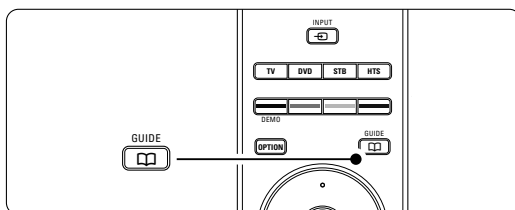

Følgende type EPG vises

"Nu og næste"

Viser detaljerede oplysninger om det aktuelle program.

26 BBC1	Tir, 12 Sep	09:17
Titel : Commonwealth Games		
Info: 7:50 - 12:30 : 280 min.		
.....		
	Afslut	
	Næste	
Tryk på - P + for at skifte kanal.		

Eller

"7 eller 8 dage"

Det kan tage lidt tid at modtage alle EPG-data.

Oversigten over tv-programmer vises

Programmets vejledn.		Tir, 12 Sep	
	Omkring	09:55	Næste
BBC ONE	07:50	Commonwealth	12:30 Commonwealth
BBC TWO	09:50	Tweenies	10:15 Something Special
five	09:00	The Wright Stuff	10:30 Trisha Goddard
BBC THREE	05:32	This is BBC THREE	12:00 This is BBC THREE
BBC FOUR	05:32	This is BBC FOUR	12:00 This is BBC FOUR
abc1	09:20	Moonlighting	10:15 Daddio

Husk 13:50 Anastasia
 Se
 Gå til...
 Info 0010 - EEN

2 Brug de farvede taster til at aktivere valgene nederst på skærmen.

- **Næste:** viser oplysninger om det næste program.
- **Husk:** markerer eller fjerner påmindelse om et program.
- **Se:** at se eller lytte til det aktuelle program.
- **Gå til...:** går til næste eller foregående dag.
- **Info:** viser oplysninger om det valgte program (hvis det findes).

3 Tryk på  for at gå ud af EPG.

5.7.2 Mere om "7 eller 8 dage"-EPG

Søg efter genre, planlagte påmindelser osv. styres i EPG-menuen.

1 Tryk på  på fjernbetjeningen.

2 Tryk på **Menu**.
EPG-menuen vises.

Programm. vejledn.	Hvad er det ?
Hvad er det ?	12:30 South Today
Søge efter genre	11:50 Working Lunch
Fastlagt påmindelse	11:55 Melrose Place
Foretrukne EPG-kan.	13:00 In aller Freund
Modtage EPG-data	

3 Tryk på navigeringstast op eller ned for at vælge fra menuen.

4 Tryk på navigeringstast højre for at gå ind i menuen.

5 Tryk på navigeringstast op eller ned for at vælge.

6 Tryk på **OK** for at aktivere eller på den grønne tast for at se.

7 Tryk på  for at gå ud af EPG.

Bemærk

Det er kun de kanaler, der er markeret som Foretrukne EPG-kanaler, der vises i EPG-menuen.

5.8 Timere og låse

Dette afsnit beskriver, hvordan du tænder og slukker for tv'et på bestemte tidspunkter, samt låser eller låser det op.

5.8.1 Skift automatisk til standby

Indslumringstimer skifter tv'et til standby efter nogen tid.

- 1 Tryk på **Menu** på fjernbetjeningen og vælg Tv-menu > Muligheder > **Indslumringstimer**, og tryk på navigeringstast højre for at gå til timerbjælken.
- 2 Tryk på navigeringstast op eller ned for at angive tiden op til 180 minutter i trin af 5 minutter. Hvis den indstilles til 0 minutter, deaktiveres timeren.

Du kan altid slukke for tv'et før eller nulstille tiden, mens der tælles ned.

5.8.2 Tænd automatisk for tv'et

Timer til tænder tv'et automatisk på en bestemt kanal på et bestemt tidspunkt fra standby.

- 1 Tryk på **Menu** på fjernbetjeningen, og vælg Tv-menu > Muligheder > **Timer Til**, og Tryk på navigeringstast højre for at gå ind i menuen Timer til.
- 2 Brug navigeringstast venstre, højre eller op, ned til at vælge, og gå ind i menupunkterne et for et, og vælg en kanal, ugedag eller daglig og starttidspunkt.
- 4 Tryk på **OK** for at bekræfte.
- 5 Tryk på **Menu** for at gå ud af menuen.

Tip

Timer til deaktiveres ved at vælge **Fra** på menuen Timer til.

5.8.3 Lås tv-kanaler og programmer

Lås tv-kanaler og/eller programmer fra tilsluttede enheder for at afholde børn fra at se dem. Lås og lås op med en firecifret kode.

Angiv eller skift koden

- 1 Tryk på **Menu** på fjernbetjeningen og vælg Tv-menu > Muligheder > **Indstil eller Ændre kode**, og Tryk på navigeringstast højre for at angive koden.
- 2 Indtast koden med nummertasterne. Menuen **Muligheder** vises igen, sammen med en meddelelse, der bekræfter, at koden er blevet oprettet eller ændret.

Hvis du glemmer sikkerhedskoden:

- 1 Vælg **Ændre kode**.
- 2 Tryk på navigeringstast højre.
- 3 Indtast tilsidesættelseskode 8-8-8-8.
- 4 Indtast en ny personlig kode.
- 6 Bekræft den nye kode, du har indtastet. Den forrige kode bliver slettet, og den nye bliver gemt.

5.8.4 Aktiver eller deaktivér børnesikring

Når koden er angivet, kan man låse alle kanaler og enheder, låse en bestemt kanal eller enhed, angive et tidspunkt, hvorefter alle kanaler og enheder er låst eller angive barnets alder i forbindelse med forældrevurdering, hvis der er installeret digitale kanaler, og de sender.

- 1 Tryk på **Menu** på fjernbetjeningen og vælg Tv-menu > Muligheder > **Børnesikring**, og tryk på navigeringstast højre for at indtaste koden.
- 2 Indtast koden med nummertasterne.
- 3 Vælg en af indstillingerne.
- 4 Tryk på navigeringstast højre.

Lås eller lås alle kanaler og tilsluttede enheder op

- 1 Vælg **Lås** eller **Lås op**.
- 2 Tryk på **OK**.

Lås et bestemt program eller alle kanaler efter et bestemt tidspunkt

Børnesikring	Personlig lås
Lås	Lås efter
Personlig lås	Kanallås
Lås op	Forældrevurdering

- 1 Vælg **Personlig lås**.
- 2 Tryk på navigeringstast højre for at gå til menuen Personlig lås.
- 3 Tryk på navigeringstast højre igen for at gå til menuen Lås efter:
- 4 Vælg **Til** for at aktivere Timerlås.
- 5 Tryk på navigeringstast venstre.
- 6 Vælg **Tid**.
- 7 Tryk på navigeringstast højre.
- 8 Indtast tiden med navigeringstast op eller ned og højre.
- 9 Tryk på **OK**.

Lås en eller flere kanaler og tilsluttede enheder

- 1 Vælg **Personlig lås**.
- 2 Tryk på navigeringstast højre for at gå ind i menuen.
- 3 Tryk på navigeringstast op eller ned for at vælge Kanallås.
- 4 Tryk på navigeringstast højre.
- 5 Tryk på navigeringstast op eller ned for at vælge de kanaler, der skal låses i eller op.
- 6 Tryk hver gang på **OK** for at låse kanalen i eller op.

Indstil aldersgrænse for et digitalt program



Visse digitale tv-stationer sætter aldersgrænser på programmerne (afhængigt af land). Hvis aldersgrænsen er højere end dit barns alder, låses programmet.

- 1 Vælg **Personlig lås**.
- 2 Tryk på navigeringstast højre for at gå ind i menuen.
- 3 Tryk på navigeringstast op eller ned for at vælge Forældrevurdering.
- 4 Tryk på navigeringstast højre.
- 5 Tryk på navigeringstast op eller ned for at vælge alder.
- 6 Tryk på **Menu** for at gå ud af menuen Børnesikring.

5.9 Undertekster

For hver tv-kanal kan man vælge undertekster fra tekst-tv eller DVB-T-kanaler (digitale). Hvis der er installeret digitale kanaler, som sender, kan man vælge det foretrukne sprog til undertekster.

5.9.1 Undertekster på analoge tv-kanaler

- 1 Vælg en analog tv-kanal.
- 2 Tryk på  for at tænde for tekst-tv.
- 3 Indtast det trecifrede nummer på undersiden.
- 4 Tryk på  for at slukke for tekst-tv.

Bemærk

På analoge kanaler skal tekst-tv-undertekstsiden for hver kanal gemmes hver for sig.

5.9.2 Aktiver eller deaktiver undertekster

- 1 Tryk på **Menu** på fjernbetjeningen, og vælg Tv-menu > Muligheder > **Undertekst**, og tryk på navigeringstast højre for at gå ind i oversigten.

Tv-menu	Muligheder
Tv-indstillinger	Undertekst
Muligheder	Undertekstsprog
Installering	Indslumringstimer
Opgrad... software	Børnesikring
	Indstil/Ændre kode
	Timer Til
	Fælles interface
	Demo

- 2 Tryk på navigeringstast op eller ned for at vælge Til for altid at vise underteksterne eller Til ved tavs lyd for kun at vise underteksterne, når lyden er slået fra med tasten  på fjernbetjeningen.
- 3 Tryk på navigeringstast venstre for at vende tilbage til menuen Muligheder.

Tip

Vælg menuen Undertekst direkte med **Option** på fjernbetjeningen. Se afsnit 5.2.3 **Menuen Hurtig adgang**.

5.9.3 Vælg et sprog til digitale undertekster

Hvis en digital kanal udsender undertekster, kan du vælge det foretrukne sprog fra en liste. Det foretrukne sprog til undertekster, der er angivet i menuen Installering, tilsidesættes midlertidigt.

- 1 Tryk på **Menu** på fjernbetjeningen, og vælg Tv-menu > Muligheder > **Undertekst sprog**, og tryk på navigeringstast højre for at gå ind i oversigten over sprog.
- 2 Tryk på navigeringstast op eller ned for at vælge sprog til underteksterne.
- 3 Tryk på **OK**.

Tip

Vælg menuen Undertekstsprog direkte med **Option** på fjernbetjeningen. Se afsnit 5.2.3 **Menuen Hurtig adgang**.

5.10 Vis og afspil: fotos, MP3, ...

Se billeder, eller lyt til musik fra en USB-enhed (følger ikke med tv'et). Se billederne som diasshow, eller lyt til musik på en selvkomponeret afspilningsliste.

ⓘ Bemærk

Philips kan ikke holdes ansvarlig for, om USB-enheden understøttes, og Philips påtager sig heller ikke noget ansvar for beskadigede eller tabte data.

5.10.1 Isæt en USB-enhed

Sæt en enhed i på siden af tv'et, mens det er tændt. Hovedmenuen vises automatisk, og navnet på USB-enheden fremhæves ved siden af **Multimedia**.

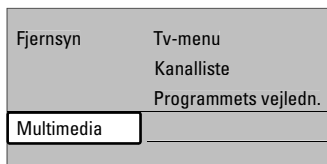

5.10.2 Fjern USB-enheden

⚠ Advarsel

For at undgå at beskadige USB-enheden skal du altid gå ud af menuen på skærmen og vente fem sekunder, før USB-enheden tages ud.

- 1 Tryk på **Menu** for at gå ud af menuen.
- 2 Fjern USB-enheden.

5.10.3 Se billeder

Menuen Multimedia viser filerne på USB-enheden.

- 1 Tryk på **▶** for at gå ind i menuen Multimedia. **Billede** er fremhævet.



- 2 Tryk på navigeringstast højre for at gå til mappen Billede.
- 3 Tryk på navigeringstast op eller ned for at vælge et billede eller et billedalbum på USB-enheden.

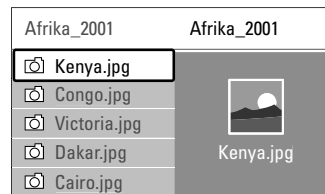

- 4 Tryk på **OK** for at se billedet eller starte et diasshow med billederne i albummet.
- 5 Tryk på **OK** for at sætte diasshowet på pause. Tryk igen for at starte.
- 5 Tryk på en af fjernbetjeningens farvetaster for at udføre den tilsvarende funktion nederst på skærmen. Tryk på den blå tast for at stoppe diasshowet og se flere funktioner. Hvis funktionsbjælken nederst er forsvundet, skal du trykke på en farvetast, så den vises igen.
- 6 Tryk på navigeringstast venstre og vælg et andet billede eller album.

Indstillinger for diasshow

- **Detaljer/flere detaljer**
Viser billednavn, dato, størrelse og næste billede i diasshowet.
- **Overgange**
Viser en liste med mulige overgange mellem billederne. Tryk på navigeringstast op eller ned for at vælge, og tryk på ok for at aktivere.
- **Billedfrekvens**
Angiver forsinkelse mellem billedovergange: Kort, Middel eller Lang.
- **Roter**
Drejer et billede.
- **Zoom** En oversigt over mulige former for zoom.
- **Start/Vis** Stopper og starter diasshowet igen.

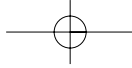

5.10.4 Thumbnails

Se en oversigt over billederne i et valgt album.

- 1** Vælg et billedalbum.
- 2** Tryk på navigeringstast højre for at gå ind i oversigten over billeder.
- 3** Tryk på den grønne tast.
- 4** Tryk på navigeringstast op eller ned, venstre eller højre for at fremhæve et billede.
- 5** Tryk på **OK** for at se billedet.
- 6** Tryk på navigeringstast venstre for at gå tilbage til thumbnail-oversigten.
- 7** Tryk på den grønne tast igen for at gå tilbage til billedlisten.

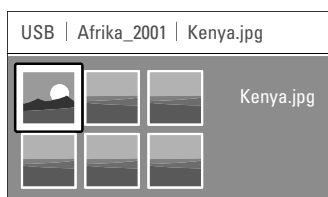

5.10.5 Lyt til musik

Find sangene i Musikalbummet under Multimedia.

- 1** Fremhæv **Musik** i menuen Multimedia.
- 2** Tryk på navigeringstast højre for at gå til mappen Musik.
- 3** Tryk på navigeringstast op eller ned for at vælge en sang eller et musikalbum.
- 4** Tryk på **OK** for at afspille den valgte sang eller afspille en sang efterfulgt af den næste sang i samme album.

Musikindstillinger

- **Detaljer**
Viser filnavnet.
- **Gentag: en/alle**
Gentag alle sange i albummet, indtil du stopper sangen. Eller gentag en enkelt sang, indtil den stoppes.
- **Shufflefunktion**
Afspil sange i vilkårlig rækkefølge.

5.10.6 Diasshow med baggrundsmusik

Se et diasshow med de gemte billeder, akkompagneret af den gemte baggrundsmusik.

- 1** Vælg først et album med sange, og tryk på **OK**.
- 2** Fremhæv mappen Billeder, vælg et album og tryk på **OK**.

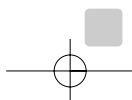

5.11 Lyt til digitale radiokanaler

Hvis digital udsendelse er til rådighed, bliver digitale radiokanaler indstillet under installering.

Sådan lyttes til en digital radiokanal:

- 1** Tryk på **OK** på fjernbetjeningen.
Menuen **Alle kanaler** vises.
- 2** Brug nummertasterne til at vælge en tilgængelig radiokanal fra nummer 400 og frem. For at omarrangere skal du se i afsnit **6.3.3 Arranger kanalerne**.
- 3** Tryk på **OK**.

5.12 Opdatering af software

Philips forsøger hele tiden at forbedre sine produkter, og ønsker at du skal drage nytte af det, selv efter du har købt dit produkt. For at opdatere softwaren til tv'et skal du bruge en USB-hukommelsesenhed (følger ikke med).

ⓘ Bemærk

USB-enheden skal have mindst 48 Mb ledig plads. Sørg for, at skrivebeskyttelsen er slået fra. Det er ikke alle USB-enheder, der fungerer sammen med tv'et. Kontakt din forhandler.

5.12.1 Opdateringsassistent

Opdateringsassistenten hjælper med at opdatere tv'ets software.

Identifikation af tv'et

Tv'et identificerer sig overfor USB-enheden.

- 1** Tryk på **Menu**.
- 2** Tryk på navigeringstast højre.
- 3** Tryk på navigeringstast op eller ned for at vælge **Opdatering af software**.
- 4** Tryk på navigeringstast højre.

Tv-menu	Opdatering af softw.
Tv-indstillinger	Opdaterings-assist.
Muligheder	Aktuel software-inf.
Installering	Lokale opdateringer
Opdatering af soft.	Annonce

- 5** Tryk på navigeringstast op eller ned for at vælge **Opdateringsassistent**.
- 6** Tryk på navigeringstast højre.
- 7** Tryk på **OK** for at aktivere.
- 8** Sæt en USB-hukommelsesenhed i USB-stikket på siden af tv'et. Hovedmenuen vises.
- 9** Tryk på den grønne tast for at fortsætte.
Der vises en meddelelse om, at tv'et har skrevet identifikationsfilen til USB-hukommelsesenheden.
- 10** Tryk på den grønne tast igen for at afslutte.
- 11** Fjern USB-hukommelsesenheden fra tv'et.

5.12.2 Download af software fra pc til USB-enhed

- 1 Sæt USB-hukommelsesenheden i en pc med internetforbindelse.
- 2 Find og åben filen "update.htm" på USB-enheden.
- 3 Læs vejledningen på skærmen, og klik på knappen **Send ID**.
Software-opdateringen downloades til USB-hukommelsesenheden.
- 4 Fjern USB-hukommelsesenheden fra pc'en.

5.12.3 Overførsel af den downloadede software-opdatering til tv'et

Den downloadede software på USB-hukommelsesenheden skal nu overføres til tv'et

! Advarsel

- Fjern ikke USB-hukommelsesenheden under software-opdateringen.
- Hvis der sker et strømudfald under opdateringen, må du heller ikke fjerne USB-hukommelsesenheden fra tv'et. Tv'et fortsætter overførslen, lige så snart strømmen kommer tilbage.

- 1 Sæt USB-hukommelsesenheden i USB-stikket på siden af tv'et.

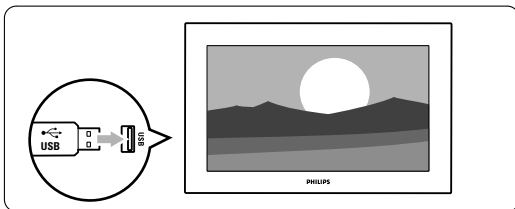

- 2 Tv'et slukker. Skærmen er sort i ca. 10 sekunder. Vent, og brug ikke strømknappen  på tv'et.

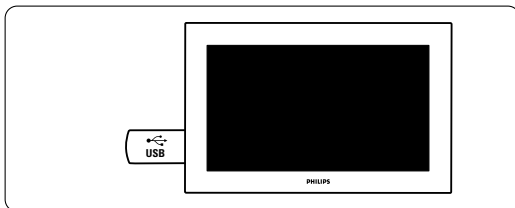

- 3 Opdateringsprocessen starter automatisk. Vent et øjeblik.

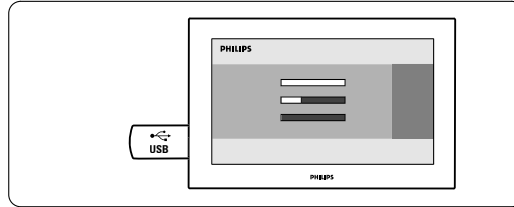

Opdateringen er gennemført, når meddelelsen "Operation successful" (handling gennemført) vises på skærmen.

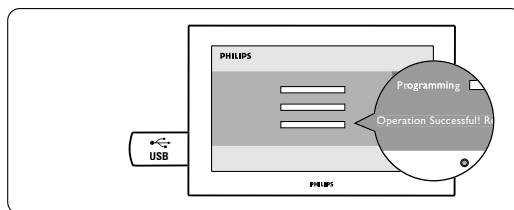

- 4 Fjern USB-hukommelsesenheden fra tv'et.

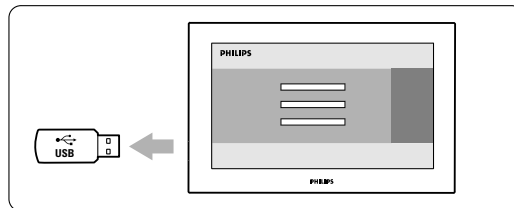

- 5 Tryk på  på fjernbetjeningen.

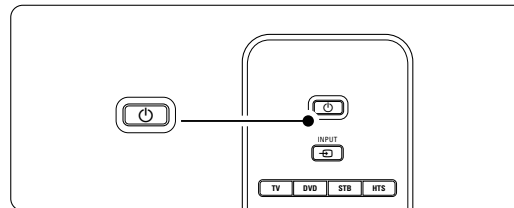

⚠ Bemærk

Tryk ikke flere gange, og brug ikke knappen **Power**  på tv'et.

- 6** Tv'et slukker. Skærmen er sort i ca. 10 sekunder. Vent et øjeblik.

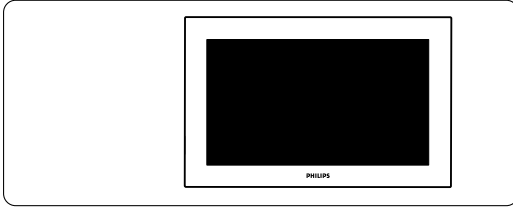

- 7** Tv'et tænder igen. Opdateringen er gennemført.

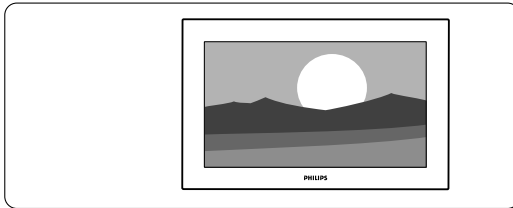

5.12.4 Kontroller den aktuelle software-version

Det kan kun lade sig gøre at opdatere softwaren, hvis den nye software er en anden version end den eksisterende. Kontroller den aktuelle software-version.

- 1** Vælg **Opdatering af software på Tv-menu**.
- 2** Tryk på navigeringstast højre.
- 3** Tryk på navigeringstast op eller ned for at vælge **Aktuel software-information**. Den aktuelle softwares version og beskrivelse vises.

5.12.5 Software-opdatering via digital udsendelse (DVB-T)

Det er muligt at tv'et automatisk modtager ny software via det digitale udsendelsessystem. Hvis du får en meddelelse på skærmen om at opdatere, anbefales du stærkt straks at opdatere softwaren - vælg **Nu**.

Vælg **Senere**, hvis du vil have en påmindelse senere. Vælg **Afbryd** for at springe opdateringen over (kan ikke anbefales). Hvis du har annulleret opdateringen, kan den stadig gennemføres via Tv-menu > Opdatering af software > Lokal opdatering.

6 Installation af kanaler

Første gang, du tændte for TV'et, valgte du sprog for TV-menuerne, og alle de tilgængelige kanaler er blevet installeret.

I dette kapitel kan du få hjælp, hvis du vil ændre på den oprindelige installation, eller hvis du gerne vil stille ind på en ny, analog TV-kanal.

ⓘ Bemærk:

- Du behøver ikke følge vejledningen trin for trin, hvis det ikke er nødvendigt.
- Ændring af installationen ændrer oversigten Alle kanaler, og nye kanaler føjes ikke til nogen liste med foretrukne.

6.1 Automatisk installation af kanaler

Dette afsnit beskriver, hvordan du automatisk søger efter og gemmer alle tilgængelige kanaler.

Trin 1 Menuprog

Angiver sproget på tv-menuerne.

Gå videre til det næste trin, hvis indstillingerne for sprog er korrekte.

- 1 Tryk på **Menu** på fjernbetjeningen, og vælg Tv-menu > **Installer** > **Sprog**, og Tryk på navigeringstast højre for at angive **Menuprog**.
- 2 Tryk på navigeringstast op eller ned for at vælge sprog.
- 3 Tryk på **OK** for at bekræfte.
- 4 Tryk på navigeringstast venstre for at gå tilbage til menuen **Installer**.

Installation	Sprog
Sprog	Menuprog
Land	Foretrukken lyd
Tidszone	Foretr... undertekst...
Kanalinstallation	Hørelse svækket
Foretrukne	
Tilkoblinger	
...	

I menuen **Sprog** findes også følgende muligheder for indstillinger af sprog, når de digitale kanaler er installeret, og de sender:

- **Foretrukken lyd:** Vælg et af de tilgængelige lydssprog som foretrukket.
- **Foretrukne undertekster:** Vælg et af de tilgængelige sprog som foretrukket til

undertekster. Se afsnit **5.9 Undertekster**.

- **Hørelse svækket:** Vælg **Til** for at vise undertekster til hørehæmmede på det foretrukne lyd- eller undertekstsprog, hvis det er tilgængeligt.

Trin 2 Vælg land

Vælg det land, du befinder dig i. Tv'et installerer og arrangerer de tilgængelige tv-kanaler.

- 1 Tryk på navigeringstast op eller ned for at vælge **Land**.
- 2 Tryk på navigeringstast højre for at gå ind i oversigten.
- 3 Tryk på navigeringstast op eller ned for at vælge land.
- 4 Tryk på navigeringstast op for at gå tilbage til menuen **Installer**.

Trin 3 Vælg tidszone

Findes kun i lande med flere tidszoner.

- 1 Tryk på navigeringstast op eller ned for at vælge **Tidszone**.
- 2 Tryk på navigeringstast højre for at gå ind i oversigten.
- 3 Tryk på navigeringstast op eller ned for at vælge tidszone.
- 4 Tryk på navigeringstast venstre for at gå tilbage til menuen **Installer**.

Trin 4 Installer tv- og radiokanaler

Tv'et søger efter og gemmer alle tilgængelige digitale og ikke-digitale tv-kanaler og alle tilgængelige digitale radiokanaler.

- 1 Tryk på navigeringstast op eller ned for at vælge **Kanalinstallation**.
 - 2 Tryk på navigeringstast højre for at gå ind i menuen **Kanalinstallation**.
- Automatisk installation** er fremhævet.
- 3 Tryk på navigeringstast højre for at vælge **Start nu**.
 - 4 Tryk på **OK**.
 - 5 Tryk på den grønne tast for at starte. Installationen kan tage et par minutter.
 - 6 Når søgningen efter kanaler er gennemført, skal du trykke på den røde tast for at vende tilbage til menuen **Installer**.
 - 7 Tryk på **Menu** for at gå ud af tv-menuen.

⊕ Tip

Når der bliver fundet digitale tv-kanaler, kan der forekomme tomme kanalnumre i oversigten over installerede kanaler. Du kan omdøbe, flytte rundt på eller fjerne gemte kanaler. Se afsnit **6.3 Arranger gemte kanaler**.

6.2 Analog: Manuel installering

Du kan stille ind manuelt på analoge tv-kanaler; kanal for kanal med Manuel installering.

6.2.1 Vælg system

- 1** Tryk på **Menu** på fjernbetjeningen og vælg Tv-menu > Installering > Kanalinstallation > **Analog: Manuel installering**.
- 2** Tryk på navigeringstast højre for at gå ind i menuen Manuel installering. **System** er fremhævet
- 3** Tryk på navigeringstast højre for at gå ind i Systemoversigten.
- 4** Tryk på navigeringstast op eller ned for at vælge land eller verdensdel.
- 5** Tryk på navigeringstast venstre for at vende tilbage til menuen Manuel installation.

Kanalinstallation	Analog: Manuel in...
Auto-installation	System
Installation opdat...	Søg
Digital: Testmodta...	Finjustering
Analog: Manuel in...	Opdater aktuel kan...
Omplacér	Gem som ny kanal

6.2.2 Søg efter en ny kanal

- 1** Tryk på **Menu** på fjernbetjeningen og vælg Tv-menu > Installering > Kanalinstallation > Analog: Manuel installering > **Søg**.
- 2** Tryk på navigeringstast højre for at gå ind i Søgmenuen
- 3** Tryk på den røde tast for at angive frekvensen selv, eller tryk på den grønne tast for at søge efter den næste kanal.

Tip

Hvis man kender frekvensen, kan man indtaste de tre tal med nummertasterne på fjernbetjeningen.

- 4** Tryk på navigeringstast venstre, når den nye kanal er fundet.
- 5** Vælg **Gem som ny kanal** for at gemme den nye kanal under et nyt kanalnummer.
- 6** Tryk på navigeringstast højre for at gå ind.
- 7** Tryk på **OK**.
Der vil stå **Udført**.
- 8** Tryk på **Menu** for at gå ud af menuen Kanalinstallation.

6.2.3 Finjustering

Finjuster den fundne kanal, hvis modtagelsen er ringe.

- 1** Tryk på **Menu** på fjernbetjeningen og vælg Tv-menu > Installering > Kanalinstallation > Analog: Manuel installering > **Finjustering**.
- 2** Tryk på navigeringstast højre for at gå ind i menuen Finjustering.
- 3** Tryk på navigeringstast op eller ned for at justere frekvensen
- 4** Tryk på navigeringstast venstre, når du er færdig med at finindstille.
- 5** Vælg **Opdater aktuel kanal** for at opdatere den finindstillede kanal under det aktuelle kanalnummer.
- 6** Tryk på navigeringstast højre for at gå ind.
- 7** Tryk på **OK**.
Der vil stå **Udført**.
- 8** Tryk på **Menu** for at gå ud af menuen Kanalinstallation.

6.3 Arranger gemte kanaler

Omdøb, flyt, afinstaller eller geninstaller gemte kanaler.

6.3.1 Omdøb en kanal

Giv en kanal et andet navn eller navngiv en, der ikke har noget navn.

- 1** Tryk på **Menu** på fjernbetjeningen og vælg Tv-menu > Installering > Kanalinstallation > **Omplacér**.
- 2** Tryk på navigeringstast højre for at se oversigten over kanaler.
- 3** Tryk på navigeringstast op eller ned i kanaloversigten for at vælge den kanal, der skal omdøbes.
- 4** Tryk på den røde tast.
- 5** Tryk på navigeringstast venstre eller højre for at vælge tegn eller op eller ned for at ændre tegnene. Mellemrum, tal og andre specialtegn findes mellem z og A.
- 6** Tryk på den grønne tast eller **OK** for at afslutte.

Tip

Den gule tast kan slette alle tegn. Den blå tast kan slette det fremhævede tegn.



6.3.2 Afinstaller eller geninstaller en kanal

Afinstallerer en gemt kanal, så man ikke længere kan skifte til den.

Geninstallerer en tidligere afinstalleret kanal.

- 1 Tryk på **Menu** på fjernbetjeningen og vælg Tv-menu > Installering > Kanalinstallation > **Omplacer**.
- 2 Tryk på navigeringstast højre for at se oversigten over kanaler.
- 3 Tryk på navigeringstast op eller ned i kanaloversigten for at vælge den kanal, der skal af- eller geninstalleres.
- 4 Tryk på den grønne tast for at afinstallere eller ændre installationen af kanalen.
- 5 Tryk på **Menu** for at gå ud af menuen.

6.3.3 Arranger kanalerne

Omarranger rækkefølgen på de gemte kanaler.

- 1 Tryk på **Menu** på fjernbetjeningen og vælg Tv-menu > Installering > Kanalinstallation > **Omplacer**.
- 2 Tryk på navigeringstast højre for at se oversigten over kanaler.
- 3 Tryk på navigeringstast op eller ned i kanaloversigten for at vælge den kanal, der skal flyttes.
- 4 Tryk på den gule tast for at flytte den fremhævede kanal op.
- 5 Tryk på den blå tast for at flytte den fremhævede kanal ned.
- 6 Tryk på **Menu** for at gå ud af menuen.

6.4 Automatisk vedligeholdelse af kanaler

Alle tilgængelige tv-kanaler opdateres automatisk hver dag kl. 3.00. Opdateringen sker, hvis tv'et er på standby.

Tidligere gemte kanaler, der ikke bliver fundet under opdateringen, fjernes fra oversigten.

Du kan også til enhver tid selv gennemføre denne opdatering.

- 1 Tryk på **Menu** på fjernbetjeningen og vælg Tv-menu > Installering > Kanalinstallation > **Installation opdateres**.
- 2 Tryk på navigeringstast højre for at gå ind i menuen Installation opdateres.
- 3 Tryk på **OK**.
- 4 Tryk på den grønne tast for at starte. Opdateringen af installationen starter og gennemføres på et par minutter.

- 5 Når opdateringen er gennemført, skal du trykke på den røde tast for at komme tilbage til menuen Kanalinstallation.

- 6 Tryk på **Menu** for at gå ud af menuen.

6.5 Test af digital modtagelse

Hvis du modtager digitale udsendelser, kan du undersøge kvaliteten og signalstyrken på den enkelte kanal. Aflæs signalstyrken for at kunne indstille antennen og modtage et bedre signal.

- 1 Vælg en kanal.
- 2 Tryk på **Menu** på fjernbetjeningen og vælg Tv-menu > Installering > Kanalinstallation > **Digital: Testmodtagelse**.
- 3 Tryk på navigeringstast højre for at gå ind i menuen.
- 4 Tryk på **OK**. Kanalfrekvens, stationsnavn, signalkvalitet og -styrke vises.
- 5 Tryk på den grønne tast for at starte eller angive frekvensen direkte for den kanal, du vil teste. Hvis kvaliteten eller styrken af signalet er dårlig, skal du justere antennen.
- 6 Tryk på den gule tast for at gemme frekvensen, hvis kvaliteten og styrken af signalet er gode.
- 7 Tryk på den røde tast for at vende tilbage til menuen Kanalinstallation.
- 8 Tryk på **Menu** for at gå ud af menuen.

Tip

Det bedste resultat opnår du med en professionel installatør.

6.6 Fabriksindstillinger

Hvis du er faret vild i indstillingerne for billede, lyd og Ambilight, kan du nulstille TV'et til standardindstillingerne for disse.

- 1 Tryk på **Menu** på fjernbetjeningen og vælg Tv-menu > Tv-indstillinger > **Fabriksindstilling**.
- 2 Tryk på navigeringstast højre for at gå ind i menuen Fabriksindstilling.
- 3 Tryk på **OK**.
- 4 Tryk på **Menu** for at gå ud af menuen.

Bemærk

Indstillingerne for de installerede kanaler ændres ikke.



7 Tilslutninger

7.1 Oversigt over tilslutninger

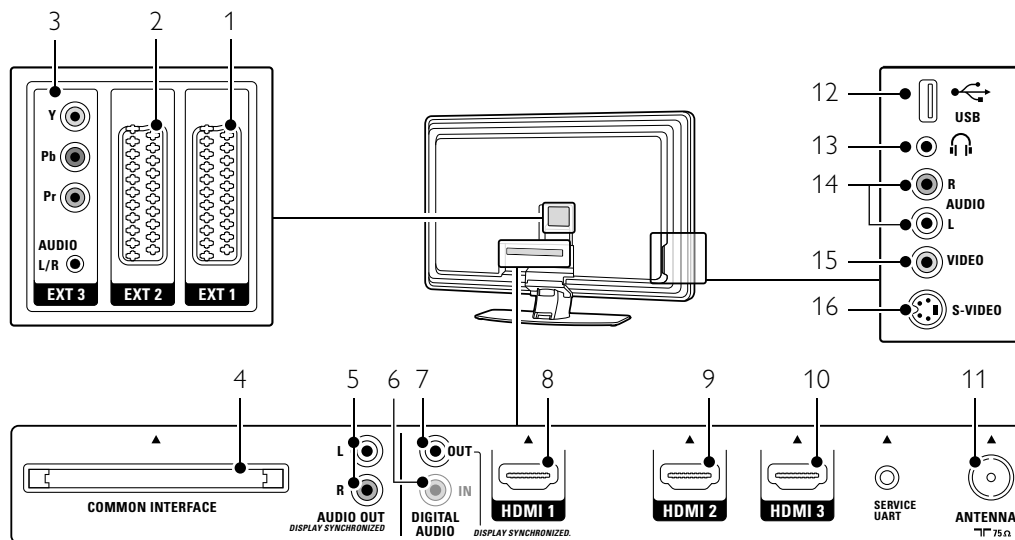

Tilslutninger bagpå

- 1 **EXT1**
Scart-stik til dvd, vcr, digital modtager, spilkonsol osv.
- 2 **EXT2**
Andet scart-stik.
- 3 **EXT3**
Komponent video Y Pb Pr og Audio L/R-stik til dvd, digital modtager eller spilkonsol osv.
- 4 **Common Interface**
Stik til CAM (Conditional Access Modules)
- 5 **Audio Out L/R (HØJRE/VENSTRE)**
Cinch-stik til lydudgang til Home Theatre System osv.
- 6 **Digital Audio In** (om tilstedeværende)
Cinch-stik til lydindgang til HDMI-tilslutninger med en HDMI-til-DVI-adapter.
- 7 **Digital Audio Out**
Cinch-stik til lydudgang til Home Theatre System osv.
- 8 **HDMI 1-indgang**
Indgangsstik til HDMI til Blu-ray-diskafspiller, HD-digital modtager eller HD-spilkonsol osv.

- 9 **HDMI 2-indgang**
Anden HDMI-indgang.
- 10 **HDMI 3-indgang**
Tredje HDMI-indgang.
- 11 **Antennestik**

Tilslutninger på siden

- 12 **USB**
USB-stik.
- 13 **Hovedtelefoner**
Stereo-mini-jackstik.
- 14 **Audio L/R-indgang**
Audio L/R til camcorder, spilkonsol osv.
- 15 **Video**
Cinch Video-indgangsstik bruges sammen med Audio L/R-stik til camcorder, spilkonsol osv.
- 16 **S-Video**
S-Video-indgangsstik bruges sammen med Audio L/R-stik til camcorder, spilkonsol osv.

7.2 Om tilslutning

Her kan du finde den bedste tilslutning til din enhed.

Der er 6 tilslutninger bag på tv'et - EXT1, EXT2, EXT3, HDMI1, HDMI2 og HDMI3. Tilslut din enhed med den bedst mulige kvalitetsforbindelse. Find den bedst mulige kvalitetsforbindelse på din enhed. Slut forbindelsen til tv'et.

Indstilling af tilslutningen

Når tilslutningerne er foretaget, har tv'et brug for at vide, hvilke tilslutninger der er foretaget, og hvilke enheder der sidder i hvilket stik. Det gøres på Tv-menuen. Se afsnittet **7.4 Opsætning af tilslutninger**.

7.2.1 HDMI - højeste kvalitet ★★★★★

HDMI-tilslutninger giver den bedste billed- og lyd-kvalitet. Et kabel forbinder lyd- og videosignalerne. Brug HDMI til HD (high definition) tv-signaler.

HDMI betyder nem betjening af enhederne ved et tryk på en knap, når disse har HDMI med CEC.

En enhed, der er tilsluttet via HDMI til tv'et kan kun udsende lyd- og videosignaler til tv'et. Enheden kan ikke modtage eller optage lyd og video fra tv'et.

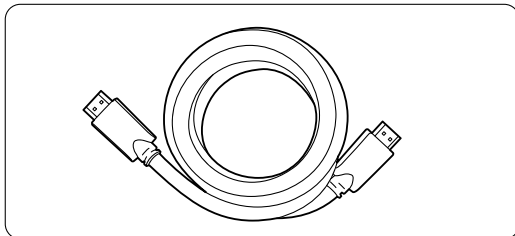

HDMI-kabel (maks. 5 m)

Tip

Brug en HDMI/DVI-adapter, hvis enheden kun har et DVI-stik. Der skal bruges et ekstra lyd-kabel til gennemførelse af denne tilslutning.

Bemærk

HDMI understøtter HDCP (High-bandwidth Digital Contents Protection). HDCP er et kopibeskyttelsessignal, der følger med HD-indhold (dvd-disk eller Blu-ray-disk).

7.2.2 HDMI med CEC (om tilstedeværende)

HDMI med CEC (Consumer Electronics Control) er endnu en af fordelene ved HDMI. Det betyder nem betjening af tv'et og tilsluttede enheder. Disse enheder skal også være udstyrede med HDMI med CEC.

- 1 Tryk på **Menu** på fjernbetjeningen, og vælg **Tv-menu > Installering > Foretrukne** og tryk navigationstasten til højre for at komme ind i listen.
- 2 Tryk navigationstasten op eller ned for at vælge HDMI-control.
- 3 Tryk navigationstasten til højre for at komme ind.
- 4 Vælg **Til** for at aktivere HDMI med CEC.

Bemærk

HDMI med CEC vil muligvis ikke virke sammen med enheder af andre mærker.

Afspilning med et tryk på en knap

Sæt en dvd-disk i, som du vil se, og straks skifter tv'et fra standby og viser dvd'en automatisk, når disken spiller.

- 1 Tryk på **Play** ► på enheden.
Tv'et tænder fra standby.

System på standby

Slukker for alle enheder med tv'ets fjernbetjening.

- 1 Tryk på **Power** på tv'ets fjernbetjening i et par sekunder.
Alle enhederne skifter til standby.

7.2.3 YPbPr - højere kvalitet ★★★★

Brug Komponent video YPbPr-stikkene sammen med Audio L/R-mini-jackstik. Farverne på kablerne skal passe sammen ved tilslutningen. YPbPr kan tage HD tv-signaler.

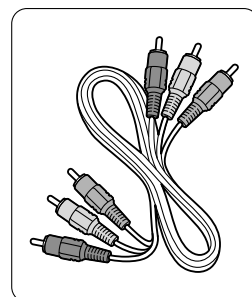

Komponent video YPbPr-kabel
- Rød, grøn, blå

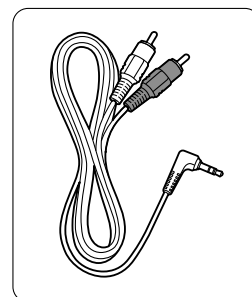

Audio L/R til stereo mini-jackkabel

7.2.4 Scart - god kvalitet ★★★

Et kabel forbinder lyd- og videosignalerne. Scart-stik kan klare RGB-video, men ikke HD tv-signaler.

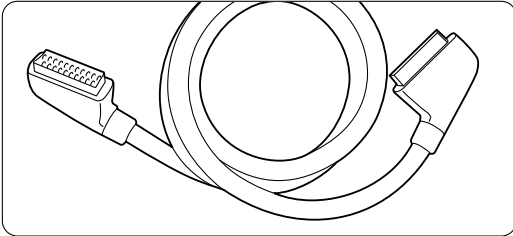

Scartkabel

7.2.7 Synkroniseret billede og lyd

Den bedste synkronisering af billede og lyd på skærmen opnås med udgange til Home Theatre System til Audio Out L/R eller Digital Audio.

Se diagrammerne **7.3.4** og **7.3.8**.

Slut aldrig lydsignalet fra en dvd-afspiller; digital modtager eller en anden audio-/video-enhed direkte til et Home Theatre System.

7.2.5 S-Video - god kvalitet ★★

Brug et S-Video-kabel sammen med et Audio L/R-

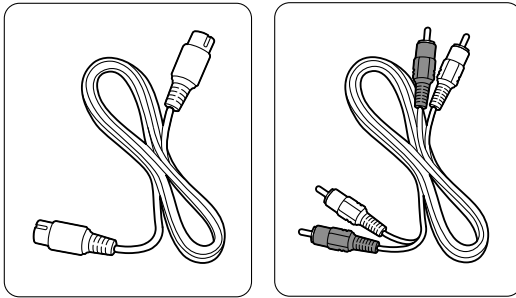

kabel (cinch). Farverne på kablerne skal passe sammen ved tilslutningen.

S-Video-kabel

Audio L/R-kabel
- Rød, hvid

7.2.6 Video - grundliggende kvalitet ★

Brug et videokabel (cinch) sammen med et Audio L/R-kabel (cinch). Farverne på kablerne skal passe sammen ved tilslutningen.

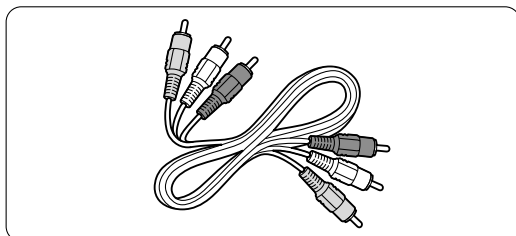

Kombineret video - gul og Audio L/R-kabel
- rød og hvid

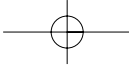

7.3 Tilslut enheder

Tilslutningerne i dette afsnit er anbefalinger til de mest almindeligt anvendte sammenhænge. Der kan være andre mulige tilslutninger.

7.3.1 Dvd-afspiller

Brug et scart-kabel til at slutte enheden til EXT1-indgangen bag på tv'et.

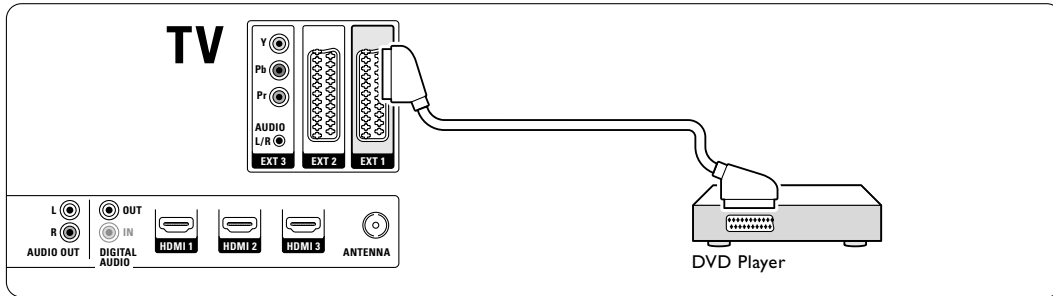

7.3.2 Dvd-optager eller digital modtager

Brug et scart-kabel og 2 antennekabler.

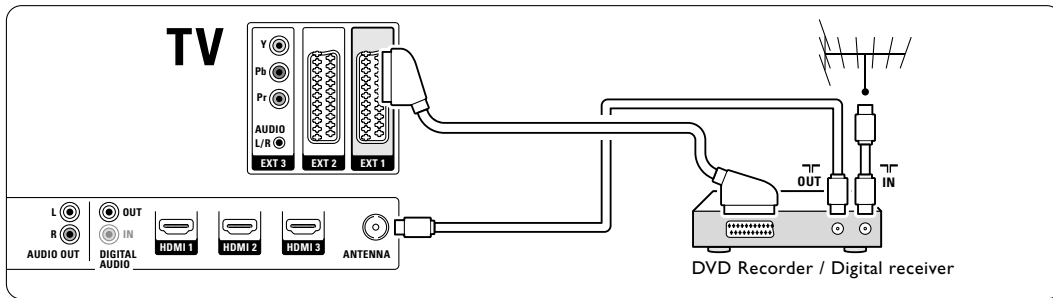

7.3.3 Dvd-optager og digital modtager

Brug 3 scart-kabler og 3 antennekabler.

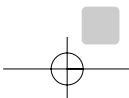
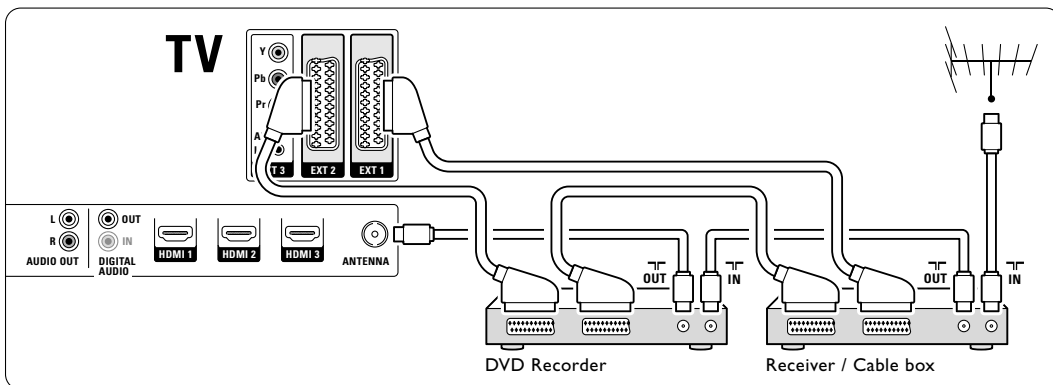

7.3.4 Dvd-optager og Home Theatre System

Brug et scart-kabel, 2 antennekabler og 1 kabel til digital lyd (cinch).

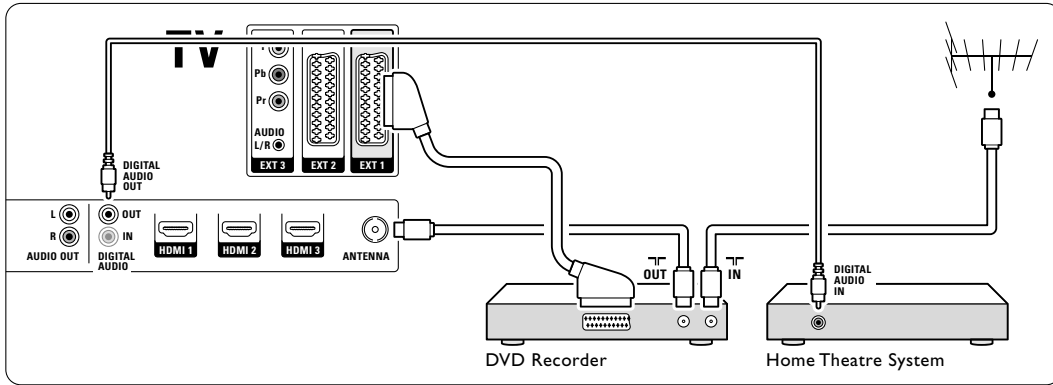

7.3.5 Dvd-optager og dvd-Home Theatre System

Brug 2 scart-kabler, 2 antennekabler og 1 kabel til digital lyd (cinch).

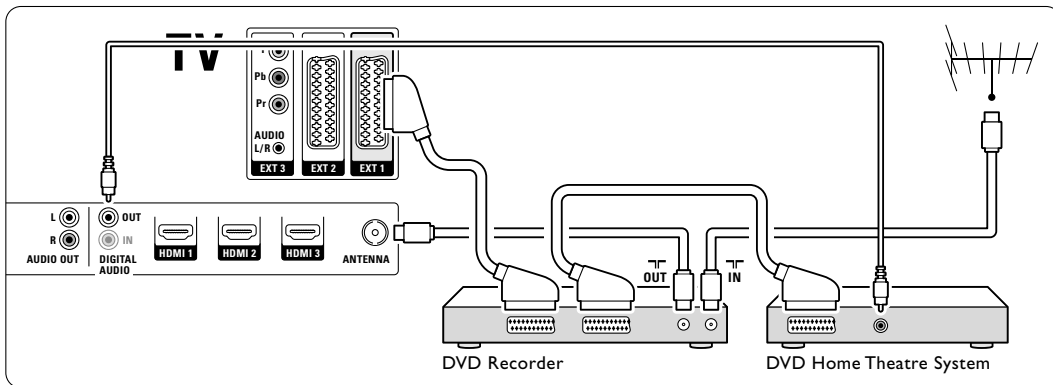

7.3.6 Satellitmodtager

Brug et scart-kabel og 2 antennekabler.

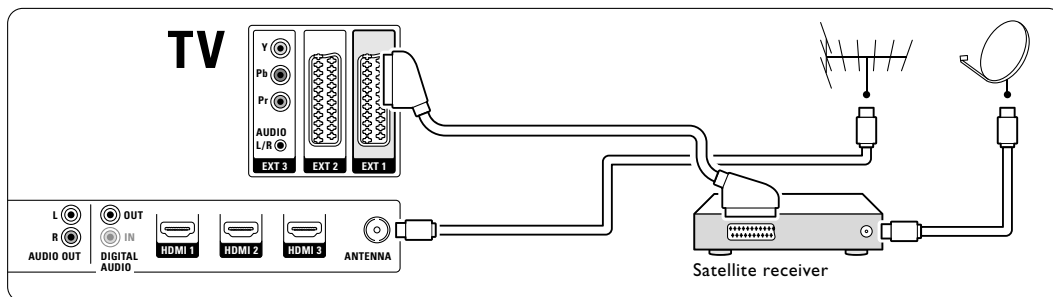

7.3.7 HD digital modtager/HD satellitmodtager

Brug et HDMI-kabel og 2 antennekabler.

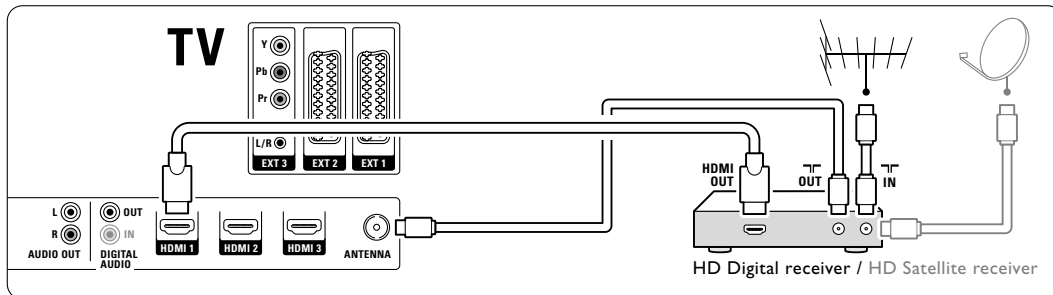

7.3.8 Dvd-R, Home Theatre System og digital modtager

Brug 3 scart-kabler, 3 antennekabler og 1 kabel til digital lyd (cinch).

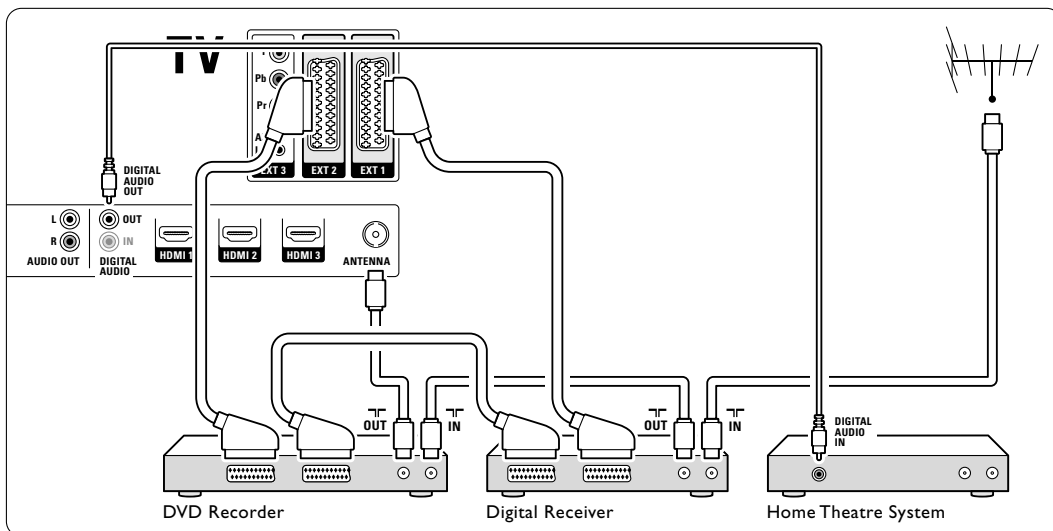

7.3.9 Blu-ray-diskafspiller

Brug et HDMI-kabel.

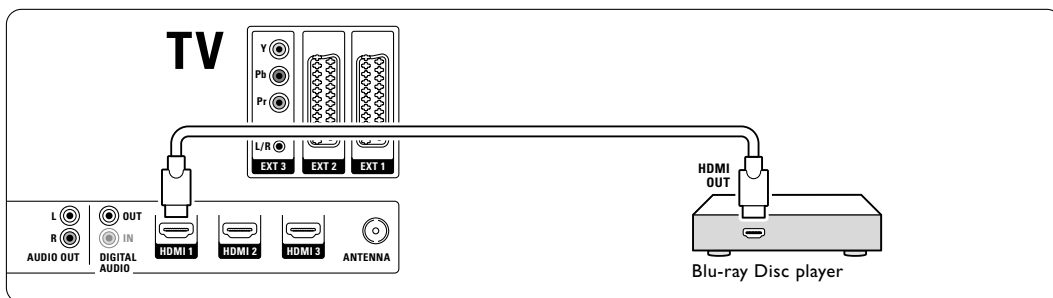

7.3.10 Spilkonsol

Den mest praktiske tilslutning til en spilkonsol findes på siden af tv'et. På bagsiden af tv'et kan man dog finde tilslutninger med bedre kvalitet.

Tilslutning på siden af tv'et

Brug Video- og Audio L/R-stikkene (cinch).

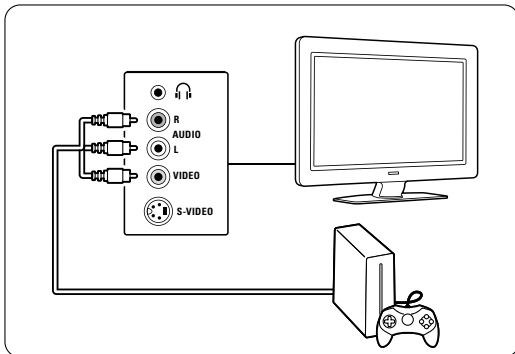

Tilslutning på bagsiden af tv'et

Brug en HDMI- eller YPbPr-indgang (EXT3) til HD-kvalitet.

7.3.11 Camcorder

Den mest praktiske tilslutning til en camcorder findes på siden af tv'et. På bagsiden af tv'et kan man dog finde tilslutninger med bedre kvalitet.

Tilslutning på siden af tv'et

Brug Video- og Audio L/R-stik (cinch) eller S-Video- og Audio L/R-stik.

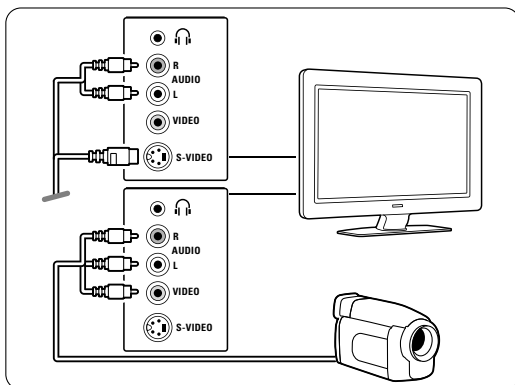

Tilslutning på bagsiden af tv'et

Brug en HDMI- eller YPbPr-indgang (EXT3) til HD-kvalitet.

7.3.12 Pc

Den bedste tilslutning af en PC er bag på TV'et. Der sidder en mere praktisk tilslutning, som kun er til visning af billeder og film fra din PC, på siden af TV'et.

⚠ Advarsel

Før pc'en tilsluttes, skal genopfriskningsfrekvens på skærmen indstilles til 60 Hz.

Tilslutning bag på TV'et

Brug DVI-stikket på din PC til at slutte den til en HDMI-forbindelse på TV'et. Brug et HDMI- eller DVI-kabel eller en HDMI-til-DVI-adapter. Tilslut et lyd-kabel med et stereo mini-stik for at få lyd. Slut stereo mini-stikket til **EXT3** på TV'et.

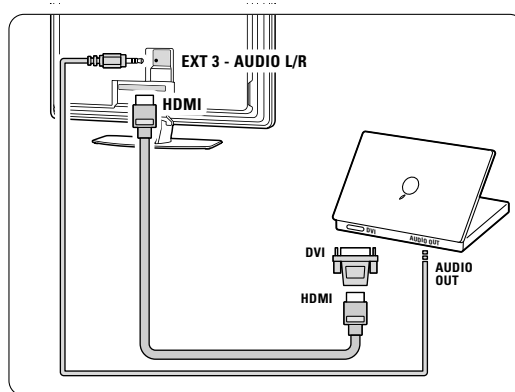

På menuen Tilkoblinger skal **EXT3** knyttes til det benyttede HDMI-stik.

Se afsnit **7.4 Opsætning af tilslutninger**.

Tilslutning på siden af tv'et

Hvis din PC ikke har en DVI-forbindelse, skal du bruge S-Video- og Audio L/R (phono)-forbindelserne på siden af TV'et. Denne forbindelse er kun velegnet til programmer som Windows Media Center eller lignende.

⚡ Tip

Skift billedformat på tv'et til **Ikke skalérbart** i menuen Billedformat for at få den maksimale billedskarphed. Se afsnit **5.3.4. Widescreen-billedformat**.

Afsnit **8 Tekniske data** indeholder en oversigt over understøttede opløsninger på pc-skærme.

7.4 Opsætning af tilslutninger

Når alle enhederne er blevet tilsluttet, skal tv'et vide, hvilke tilslutninger der er foretaget, og hvilken enhed der er tilsluttet hvilket stik.

7.4.1 Digital Audio In (om tilstedeværende)

Når du benytter stikket Digital Audio In, skal du knytte denne forbindelse i menuen til enheden, hvor lyden kommer fra.

- 1 Tryk på **Menu** på fjernbetjeningen, og vælg Tv-menu > Installering > Tilkoblinger > **Digital Audio In**.
- 2 Tryk på navigeringstast højre for at gå ind i oversigten.
- 3 Tryk på navigeringstast op eller ned eller o for at vælge det stik, enheden benytter.

Tilkoblinger	DIGITAL AUDIO IN
...	Ingen
EXT 3	EXT 1
HDMI 1	EXT 2
HDMI 2	EXT 3
HDMI 3	HDMI 1
Side	HDMI 2
AUDIO IN L/R	HDMI 3
DIGITAL AUDIO IN	Side

7.4.2 Audio In L/R

Når du benytter stikket Audio In L/R, skal du knytte denne forbindelse i menuen til enheden, hvor lyden kommer fra.

- 1 Tryk på **Menu** på fjernbetjeningen, og vælg Tv-menu > Installering > Tilkoblinger > **Audio In L/R**.
- 2 Tryk på navigeringstast højre for at gå ind i oversigten.
- 3 Tryk på navigeringstast op eller ned eller o for at vælge det stik, enheden benytter.

Tilkoblinger	EXT 1
...	Ingen
EXT 3	EXT 3
HDMI 1	HDMI 1
HDMI 2	HDMI 2
HDMI 3	HDMI 3
Side	
AUDIO IN L/R	

7.4.3 Navngivning af enhederne

Navngiv de tilsluttede enheder, så det er nemmere at vælge dem og behandle signalet.

Knyt enhedens type (dvd, vcr, spil...), til det stik enheden benytter.

- 1 Tryk på **Menu** på fjernbetjeningen, og vælg Tv-menu > Installering > Tilkoblinger > **EXT1**.
- 2 Tryk på navigeringstast højre for at gå ind i oversigten.
- 3 Tryk på navigeringstast op eller ned eller o for at vælge enhedens type.
- 4 Tryk på **Menu** for at gå ud af menuen.

Tilkoblinger	EXT 1
EXT 1	Ingen
EXT 2	DVD
EXT 3	Blu-ray
HDMI 1	HDD/DVDR
HDMI 2	HD opt.
HDMI 3	Spil
Side	VCR
...	...

7.4.4 Dekoderkanaler

Dekodere, der dekode en antennekanal, tilsluttes **EXT1** eller **EXT2** (scart).

Tv-kanalen skal tilknyttes som en kanal for at kunne dekodes. Tilknyt derefter tilslutningen, hvor dekodeerne sidder i.

- 1 Tryk på **Menu** på fjernbetjeningen, og vælg Tv-menu > Installering > Dekoder > **Kanal**.
- 2 Tryk på navigeringstast højre for at gå ind i oversigten.
- 3 Tryk på navigeringstast op eller ned eller o for at vælge den kanal, der skal dekodes.
- 4 Tryk på navigeringstast venstre, og gå tilbage for at vælge **Status**.
- 5 Tryk på navigeringstast op eller ned eller o for at vælge det stik, dekodeeren benytter.
- 6 Tryk på **Menu** for at forlade menuen.

7.5 Forberedelse til digitale tjenester

Kodede digitale tv-kanaler kan dekrypteres med en CAM (Conditional Access Module) fra udbyderen af den digitale tjeneste. En CAM kan aktivere flere tjenester afhængigt af den valgte leverandør (f.eks. betalings-tv).

Kontakt en leverandør af digital-tv og få flere oplysninger om betingelserne.

7.5.1 Isæt en CAM (Conditional Access Module)

⚠ Advarsel

Sluk for tv'et, før du isætter en CAM. Se på CAM'en, hvilken vej den skal isættes. Hvis modulet sættes forkert i, kan det beskadige CAM'en og tv'et.

- 1** Sæt forsigtigt CAM'en i stikket **Common Interface** bag på tv'et, så langt som det kan komme i.
- 2** Lad CAM'en sidde permanent i Common Interface.

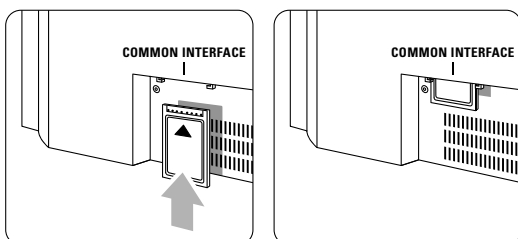

Det kan tage et par minutter, før CAM'en aktiveres. Når CAM'en tages ud, deaktiveres den digitale tjeneste.

7.5.2 Menuen Fælles interface

På denne menu kan du få adgang til den installerede CAM-tjeneste. Programmer, funktioner, indhold og meddelelserne på skærmen leveres af CAM-leverandøren.

- 1** Tryk på **Menu** på fjernbetjeningen, og vælg Tv-menu > Muligheder > Fælles **interface**. Dette punkt kan vælges, når der er sat en CAM i, og der er kontakt til leverandøren.

8 Tekniske data

Billede/skærm

- Skærmtype: LCD fuld HD W-UXGA
- Skærmopløsning: 1920 x 1080p
- Perfect Pixel HD billedforbedring
- 1080p 24/25/30/50/60 Hz
- 100 Hz Clear LCD

Understøttede skærmopløsninger

- Computerformater

Opløsning	Genopfriskningsfrekvens
640 x 480	60 Hz
800 x 600	60 Hz
1024 x 768	60 Hz
1280 x 768	60 Hz
1360 x 768	60 Hz
1920 x 1080i	60 Hz
1920 x 1080p	60 Hz
- Videoformater

Opløsning	Genopfriskningsfrekvens
480i	60 Hz
480p	60 Hz
576i	50 Hz
576p	50 Hz
720p	50 Hz, 60 Hz
1080i	50 Hz, 60 Hz
1080p	24 Hz, 25 Hz, 30 Hz
1080p	50 Hz, 60 Hz

Tuner/modtagelse/transmission

- Antenneindgang: 75 Ohm koaksial (IEC75)
- Tv-system: DVD COFDM 2K/8K
- Videoafspilning: NTSC, SECAM, PAL
- Dvd: DVB Terrestrial (jordbaseret)
(de valgte lande kan ses på mærkaten på tv'et)

Mål og vægt (ca.)

Tv-model	42PFL9900D/10
- bredde	1121 mm
- højde	715 mm
- dybde	130 mm
- vægt	39,2 kg
Tv + stander	
- bredde	1121 mm
- højde	810 mm
- dybde	305 mm
- vægt	48,5 kg

Lyd

- Lydsystem:
 - Virtual Dolby Digital
 - BBE

Multimedia

- Tilslutning: USB
- Afspilningsformater: MP3, LPCM, diasshow (.alb) JPEG.

Fjernbetjening

- Type: RC4490
- Batterier: 3 størrelse AAA LR03

Tilslutningsmuligheder

- EXT1 (scart): Audio L/R, CVBS ind/ud, RGB
- EXT2 (scart): Audio L/R, CVBS ind/ud, RGB, S-video ind/ud
- EXT3: Y Pb Pr, Audio L/R ind (ministik)
- HDMI 1 In
- HDMI 2 In
- HDMI 3 In
- HDMI-control 1.3a
- Analog Audio L/R out - synkroniseret billede
- Digital Audio in (koaksial-cinch-S/PDIF) (om tilstedeværende)
- Digital Audio out (koaksial-cinch-S/PDIF) - synkroniseret billede
- Siden: Audio L/R in, Video (CVBS) in, S-Video Udgang til hovedtelefon (stereo-mini-jackstik), USB

Strøm

- Strømforsyning: AC 220 - 240V (± 10 %)
- Strøm- og standby-forbrug:
Se de tekniske specifikationer på www.philips.com
- Arbejdstemperatur: 5°C - 35°C

Specifikationerne kan ændres uden varsel. Der findes flere specifikationer til dette produkt på www.philips.com/support.

9 Fejlfinding

Tv og fjernbetjening

Tv'et tænder ikke

- Kontroller, om stikket er sat i stikkontakten.
- Kontroller, om batterierne i fjernbetjeningen er afladte eller svage. Kontroller, om de vender rigtigt + / -.
Du kan tænde for tv'et med knapperne på tv'et.
- Tag stikket ud af stikkontakten, vent et minut, og sæt det i igen.

Tv'et reagerer ikke på fjernbetjeningen

- Kontroller, om batterierne i fjernbetjeningen er afladte eller svage. Kontroller, om de vender rigtigt + / -.
- Rengør sensorerne på fjernbetjeningen og tv'et.
- Brug tasterne på siden til at ændre nogle af de grundlæggende indstillinger for billede og lyd.

- 1 Tryk på **Volume** - og + for at regulere lydstyrken.
- 2 Tryk på **Program/Channel** - og + for at gå igennem de kanaler, der står som foretrukne.
- 3 Tryk på **Menu** for at se hovedmenuen.
Tryk på **Volume** - og + samt **Program/Channel** - og + for at vælge og justere punkter i menuerne Billede og Lyd.

Det røde lys på tv'et blinker

- Tag stikket ud af stikkontakten i et halvt minut, og sæt det i igen. Kontroller, at der er plads nok til ventilation. Vent, til tv'et er afkølet. Hvis tv'et ikke genstarter i standby, og det forsætter med at blinke, skal du kontakte kundeservice.

Jeg har glemt koden til at låse børnesikringen op

- Se afsnit 5.8.3 Indstil kode/skift kode.

Forkert sprog på Tv-menuen?

Følg disse trin for at skifte sprog.

- 1 Tryk på **Menu** på fjernbetjeningen.
- 2 Tryk på navigeringstast højre.
- 3 Brug navigeringstast ned til at fremhæve tredje linje.
- 4 Tryk på navigeringstast højre tre gange.
- 5 Tryk på navigeringstast op eller ned eller o for at vælge sprog.
- 6 Tryk på **OK**.
- 7 Tryk på **Menu** for at gå ud af menuerne.

Tv-kanaler

Nogle af tv-kanalerne er forsvundet

- Kontroller, at du har valgt den rigtige oversigt over kanaler.
- En kanal kan være blevet fjernet på menuen **Omplacer**.

Ingen digitale kanaler fundet under installationen

- Kontroller, at tv'et understøtter DVB-T i dit land.
Se oversigten over lande på mærkaten på tv'et.

Billede

Der er ikke noget billede

- Kontroller, at antennen er ordentligt tilsluttet.
- Kontroller, at den rigtige enhed er valgt.

Der er lyd, men der er ikke noget billede

- Kontroller kontrast- og lysindstillingerne på menuen.

Tv-billedet er dårligt

- Kontroller, at antennen er ordentligt tilsluttet.
- Højtalere, ikke-jordede lydenheder, neonlys, høje bygning eller bjerge kan have indflydelse på billedkvaliteten. Prøv at forbedre billedet ved at ændre på antenneretningen eller flytte enhederne væk fra tv'et.
- Kontroller, at der er valgt det rigtige tv-system i menuen Manuel installation.
- Hvis det kun er en bestemt kanal, der er dårlig, kan du prøve at finjustere den i menuen **Finjustering**. Se afsnit 6.2.3.

Farverne i billedet er dårlige

- Kontroller farveindstillingerne i menuen Billede.
Vælg en af indstillingerne på menuen **Til standard igen**. Se afsnit 5.3.2.
- Kontroller stik og kabler på de tilsluttede enheder.

Tv'et huskede ikke mine indstillinger, da jeg tændte for det igen

- Kontroller, at tv'et er indstillet på **Hjem** i Tv-menu > Installation > Foretrukne > **Lokalitet**.
Se afsnit 6 Installation af kanaler.

Billedet passer ikke til skærmen, det er for stort eller for småt.

- Vælg et billedformat, der passer bedre, i menuen Billedformat. Se afsnit 5.3.4 Widescreen-billedformat.

- Navngiv den tilsluttede enhed i menuen **Tilkoblinger** for nemt at kunne håndtere signalet. Se afsnit **7.4.3 Navngivning af enheder**.

Billedet står ikke korrekt på skærmen

- Nogle billedsignaler fra nogle enheder passer ikke ordentligt på skærmen. Billedet kan rykkes med navigeringstasterne på fjernbetjeningen. Kontroller signalet fra enheden.

Lyd

Der er et billede, men ingen lyd

- Kontroller, at lydindstillingen ikke står på 0.
- Kontroller, at lyden ikke er slået fra med tasten .
- Kontroller, at alle kabler sidder ordentligt i.
- Hvis der ikke bliver fundet noget lydsignal, slukker tv'et automatisk for lyden. Det er den normale funktion og ikke en fejl.

Lyden er dårlig

- Kontroller, at lyden er indstillet på Stereo.
- Kontroller indstillingerne for Udligningsudstyr.
- Vælg en af indstillingerne på menuen **Til standard igen**. Se afsnit **5.3.2**.

Der kommer kun lyd ud af den ene højttaler

- Kontroller, om Balance udelukkende er indstillet på venstre eller højre.

HDMI-forbindelser

Problemer med enheder, der er tilsluttet via HDMI

- Det kan tage et par sekunder, før tv'et viser billedet fra en enhed via HDMI - HDCP-proceduren.
- Hvis tv'et ikke genkender enheden, og skærmen ikke viser noget billede, skal du prøve at skifte fra en enhed til en anden og tilbage for at genstarte HDCP-proceduren.
- Hvis der hele tiden er afbrydelser i lyden, skal du se i brugervejledningen til enheden og kontrollere indstillingerne.
- Hvis der anvendes en HDMI-til-DVI-adapter, skal du kontrollere, om der er flere lydtilslutninger for at gennemføre DVI-tilslutningen.

USB-stik

Tv'et viser ikke indholdet af USB-enheden

- Indstil enheden (kameraet) til at være "Masselagringsenhed".
- Det er muligt, at USB-enheden skal bruge en bestemt driver-software. Desværre kan denne software ikke downloades til tv'et.

Jeg kan ikke se mine filer i menuen **Multimedia**.

- Det er ikke alle lyd- og billede filer, der understøttes. Se afsnit **8 Tekniske data**.

Lyd- og billedfilerne afspilles ikke jævnt

- USB-enhedens hastighed begrænser overførselshastigheden.

Pc

Pc-skærmen på mit tv er ikke stabil eller er ikke synkroniseret

- Kontroller, om der er valgt den rigtige opløsning på pc'en. Se afsnit **8 Tekniske data**.

Hvis det ikke løser problemet:

Sluk for tv'et, og tænd igen. Hvis det ikke løser problemet, skal du kontakte kundeservice eller se på webstedet...

www.philips.com/support.

Telefonnumrene til kundeservice findes på sidste side i denne brugervejledning.

Noter dig model og produktnummer, før du ringer op.

Numrene står på pakkeseddelen eller bag på og på undersiden af tv'et.

Advarsel

Forsøg aldrig selv at reparere tv'et.



10 Indeks

100 Hz ClearLCD 20

A

Active control 20

Ambilight

farveforstærkning 23

funktioner 23

menu/indstillinger 23

Analog

manuel installation 35

Tv-kanaler 34

Antenne

kabel 9

med enheder 37

stik 9

Auto-format 21

Auto-installation 34

Automatisk volumenjustering 22

Auto-surround 22

B

Balance 22

Batterier 3,9

Billede

format 20

menu 20

Blacklevel 20

Blu-ray 37,38,42

Børnesikring 27

C

CA-modul 37,45

Camcorder 43

Common interface (CAM)

menu 45

stik 37,45

D

Dekoder

kanal 44

Delta-lydstyrke 22

Digital

audio out 37

sprog for undertekster 28

modtager 38

tekstjenester 24

testmodtagelse 36

Dual I/II 22

Dobbeltskærm 14

DVB-T 5

DVD

tilslutning 40

afspilning 11

afspiller 40

optager 40

Dynamisk kontrast 20

E

Elektronisk programoversigt 26

Ekstern 1,2,3 (EXT) 37

Enhed

tilslutning 38

navngivning 44

se 11

F

Fabriksindstillinger 36

Farve

menu 20

taster 4,14

Farvetone 20

Farveforbedring 20

Farvenuance 20

Fejlfinding 47

Filmformat 20

Finjustering 35

Fjernbetjening

batterier 9

oversigt 14

Fotovisning 29

G

Genanvendelse 3

H

HDCP 38

HDMI-tilslutning 37

HD digital modtager 42

HD Natural Motion 20

Hjem

lokalitet 47

Home theatre system 41

Hovedtelefon

lydstyrke 22

tilslutning 4,37

Hørelse svækket 34

I

Indslumringstimer 27

Indstil kode 27

Indstillingsassistent 19

Installation

automatisk 34

manuel 35

menu 34

opdatering 36

K

Kabel

HDMI 38

Scart 39

S-Video 39

Video 39

YPbPr 38

Kamera (foto) 43

Kanal

foregående 14

gem/installer 35

installation 34

lås 27

liste med foretrukne 25

omplacer 35

oversigten Alle kanaler 25

vedligeholdelse 37

Klokken 19

Kode 27

Kontrast 20

L

Land

valg 34

Lokalitet 47

Lyd

menu 22

surround-funktion 22

Lydstyrke

tast 14

menu 22

Lys 20

ambilight 23

M

Menuen

Hurtig adgang 19

Tv-indstillinger 19

Menu-tast 17

Mono 22

MPEG artefaktreduktion 20

Musik 30

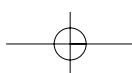
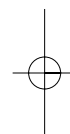
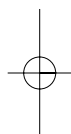

N

Navngivning af enheder 44
 Netledning 10

O

OK-tasten 14
 Omplacér kanaler 35
 Opdatering af software 31
 Optager 40
 Ordn igen 35
 Oversigter med foretrukne kanaler 25

P

Pc
 skærmopløsning 46
 tilslutning 43
 Perfect Pixel HD 20
 Personlig lås 27
 Placer tv'et 5
 Program op/ned 14

R

Radiokanal 31
 Rengøring af skærmen 3

S

Satellitmodtager 41
 Scart-tilslutning 38
 Sikkerhed 3
 Skarphed 17
 Skift navn 35
 Spilkonsol 43
 Sprog
 menu 34
 lyd 22
 undertekster 28
 Standby 14,27
 Stationære billeder 3
 Støjreduktion 20
 Super zoom 21
 Stereo 22
 Søg
 kanaler 35
 tekst-tv-sider 24
 Stik til Kensington-sikkerhedslås 5
 Strøm 10
 Sædvanlig farve 23
 Sædvanlig farvetone 20

T

Tast(er)
 farve 14
 lydløs 14
 på tv'et 4
 på fjernbetjeningen 4,14
 Tekniske data 46
 Tekst-tv 23
 digital 24
 dobbelt-skærm 23
 menu 24
 side 23
 tekst-tv 2.5 24
 Tidszone 34
 Til standard igen 19
 Tilslutning
 bedste 38
 indstilling 38,43
 oversigt 37
 Timere 27
 Timer Til 17
 T.O.P. Oversigtssider 23
 Tænd 10

U

Udligningsudstyr 22
 Undertekster 28
 skubbe 21
 USB
 stik 37
 enhed 29
 fotovisning 29

V

Vedligeholdelse af skærmen 3
 Videoformater 46
 Videokabel 39
 Videoptager
 tilslutning 40

W

Whitepoint 20
 Widescreen-billedformat 21

Y

YPbPr 38

Æ

Ændre kode 27

Oversigt over koder til fjernbetjening Tabeller for fjernkontrollens oppsettskoder Tabeller med åtkomstkoder för fjärrkontroller Kaukosäätimen syöttökooditaulukot

DVD modes

**DVD, DVD-R, DVDR-HDD,
 Blu-Ray Players**

PHILIPS 009, 013, 021, 026, 055, 067, 079, 080, 087,
 Aiwa 011, 193
 Alba 013, 029, 032, 040, 194, 196
 Daewoo 031, 033, 038, 046, 047, 051, 052, 053, 069, 085, 088,
 Denon 008, 020, 076
 Emerson 016, 026, 031
 Ferguson 022, 029, 077, 197, 198
 Firstline 022, 032, 051, 199
 Funai 026, 029
 Goodmans 022, 028, 032, 040, 043, 047, 054, 056, 070, 072, 077, 189
 Grundig 013, 014, 022, 025, 027, 029, 030, 031, 032, 043, 056, 058, 077, 090, 192
 Hitachi 023, 024, 029, 032, 048, 089, 090, 097
 Hoehner 022, 045, 056
 Humax 021
 JVC 009, 013, 017, 050, 068, 082, 093
 Kenwood 012, 034
 Kiss 024
 LG 016, 035, 043, 051, 085, 096, 098
 LiteOn 067
 Loewe 013, 035, 055
 Magnavox 009, 013, 021, 026, 032, 055
 Marantz 009, 013, 026,
 Matsui 022, 029, 032, 056, 077, 194
 Metronic 028
 Mustek 077, 196
 Onkyo 009, 018, 074,
 Packard Bell 045
 Panasonic 008, 009, 015, 057, 084, 086
 Pioneer 008, 010, 015, 019, 078, 081, 094
 Proline 022, 027, 047, 056, 194
 Pye 021
 Samsung 008, 036, 044, 061, 091, 190
 Schneider 013, 022, 031, 032, 039, 040, 041, 043, 045, 051, 064, 066,
 Sharp 026, 032, 037, 191
 Sony 011, 049, 060, 063, 065, 073, 075, 083, 092, 095
 Teac 015, 029, 035, 043, 047
 Technics 008, 084
 Telefunken 042, 043, 047, 062, 071
 Thomson 014

Toshiba 009, 013, 029, 059, 099
 Yamaha 008, 013, 021
 Yukai 077, 196

STB Modes

**SAT: Satellite Receiver / Set-top Box /
 DVBS / DVB-T / Freeview(UK) /
 TNT(F) / Digtene(NI) / DTT(I) /
 TDT(E) / SAT / HDD.
 CBL: Cable Converter / Set-top-box /
 DVB-C**

Ahannel Master 104
 Akai 100
 Alba 101, 102, 103, 104, 105, 106, 107, 108,
 Aldes 104, 118
 Allsat 100, 156
 Ampere 115
 Amstrao 112
 Anttron 101, 105
 Apollo 101
 Arcon 115
 Arcon 116, 117
 Armstrong 112
 Asat 100
 Astra 112, 154, 188
 Astro 105, 118, 119
 Audioton 105, 156
 Axis 154, 155
 Boca 112, 121
 Brainwave 122
 Brandt 123, 125
 BT Satellite 126, 150
 Bush 102, 103, 106, 107, 108, 127
 Canal + 139
 Chess 140
 Citycom 102
 Claytronic 122
 Clemens Kamphus 169
 CNT 118
 Comtech 155
 Connexions 144, 174
 Contec 155
 Cosat 156
 Crown 112
 Cybercom (Cybermaxx) Cytron 129, 130, 131, 132, 133, 134, 135, 137, 140, 141
 Daeryung 144

DDC 104
 Ditristrstad 156
 DNT 144
 Drake 117
 Dual 129, 130, 132, 133, 137, 140, 141
 Echostar 140, 143, 144, 145, 146
 Einhell 101, 112
 Elekta 118
 Elta 100, 101, 156
 Emanon 101
 Emme Esse 127, 169
 EP Sat 102
 Eurodec 179
 Eurosky 112
 Eurostar 112
 Eursat 112
 Exator 101, 105
 Ferguson 102, 127, 178, 179, 180
 Finlandia 102
 Finlux 102
 Finnsat 155, 179
 Force 148, 149
 Foxtel 167
 Fracarro 108
 Freecom 101, 160
 FTE 115, 150, 151
 Fuba 100, 101, 144, 188
 Galaxis 137, 148, 154, 155, 156, 157, 158, 159
 GMI 112
 Goldstar 160
 Gooding 163
 Goodmans 102, 106, 107, 161
 Grothusen 101, 160
 Grundig 100, 102, 105, 127, 162, 163, 164, 165, 166, 167,
 Hantor 101, 122
 Hanuri 118
 Heliocom 115
 Hinari 104
 Hirschmann 169
 Hisawa 122
 Hitachi 102, 127, 172
 Houston 156
 Humax 159
 Huth 112, 122, 155, 156, 169
 Hyundai 173
 Imperial 107, 108
 Innovation 132, 133, 137, 140, 141
 Intertronic 112
 Intervision 156

ITT/Nokia 102, 127, 172, 174,
 Johansson 122
 JSR 156
 JVC 163
 Kathrein 100, 119, 151
 Kosmos 151, 160, 169
 KR 105
 Kyostar 101
 Lasat 118, 123, 125
 Lenco 101, 150, 160
 Leng 122
 Lennox 156
 Lenson 111
 LG 160
 Lidcom 106
 Life 137
 Lorraine 160
 Luxor 172
 Lyonnaise 179
 Macab 179
 Manhattan 102, 109, 118, 127, 156, 175
 Marantz 100
 Mascom 118
 Maspro 102, 127, 163, 180
 Matsui 126, 163
 Mediamarkt 112
 Medion/Micromax 129
 Mediasat 154
 Mega 100
 Metronic 101, 105, 118
 Microstar 130, 131, 132, 133, 134, 135,
 137, 140, 141,
 Minerva 163
 Mitsubishi 102, 126
 Morgans 100, 112
 Multichoice 167
 Multistar 151
 Multitec 140
 Muratto 160
 Navex 122
 NEC 176, 177
 Neuhaus 111, 154, 156
 Nikko 112
 Nokia 102, 127, 143, 174
 Nordemende 101, 102, 104, 118, 178, 179
 Novis 122
 Oakno 112, 151, 169
 Octagon 101, 105, 155
 Optex 156
 Orbitech 101
 Osat 105
 Pace 102, 107, 127, 180
 Palcom 112, 163
 Paltec 188
 Panasonic 102, 124, 127

Panda 102
 PHILIPS 100, 102, 127, 132, 162, 163, 164,
 166, 181, 182, 183, 184, 185, 186,
 187
 Phoenix 107, 155
 Phontrend 156, 169
 Polsat 179
 Predki 122
 Premiere 139, 156
 Priesner 112, 138
 PRO2 129, 130, 131, 132, 133, 134, 135,
 137, 140, 141
 Promax 102
 Prosat 103, 104, 107, 108
 Provision 118
 Quadral 104
 Quiero179
 Radiola 100
 Radix 144
 Rainbow 105
 Rediffusion 177
 Redpoint 154
 RFT 100
 Saba 103, 108, 118, 123, 127, 128, 142,
 153, 178, 180
 Sabre 102
 Sagem 179
 Sakura 107, 155
 Salora 176, 177
 Samsung 101, 116
 Sat 104
 Satec 127
 Satpartner 101, 105, 118, 122, 160, 169
 Schneider 121, 133, 137, 140, 141, 183,
 Schwaiger 110, 121, 137, 149, 153, 159,
 168, 170, 175
 Seemann 112, 144, 154
 Seg 101, 122
 Seleco 156
 Silva 160
 Sisi 102, 144
 Skardin 154
 Skymaster 135, 140
 Skymax 100
 Skyvision 156
 SR 112, 178
 Starland 140
 Starring 122
 Startrak 101
 Strong 101, 105, 108, 136, 160, 174
 Sumida 112
 Sunstar 112
 Tandberg 179
 Tandy 105
 Tantec 102, 111, 127, 180

TCM 129, 130, 132, 133, 137, 140, 141
 Technisat 111, 113, 114, 144, 171
 Teco 112
 Telanor 104
 Telefunken 101, 105, 112, 116, 123, 125,
 126, 127, 144, 147
 Teleka 105, 112, 116, 144
 Telemaster 118
 Telestar 111
 Televes 102
 Telewire 156
 Tevion 129, 130, 132, 133, 137, 140, 141
 Thomson 102, 120, 126, 147, 152, 178,
 179
 Thorn 102, 127, 180
 Tonna 102, 156
 Triad 160
 Triax 111, 123
 Unisat 112, 155
 Unitor 122
 Universum 163
 Ventana 100
 Viadigital 152
 Visiosat 122, 140, 156
 Vortec 101, 116
 V-Tech 172, 184
 Wevasat 102
 Wewa 102
 Winersat 122
 Woorisat 118
 Zehnder 118, 151
 Zodiac 105

HTS mode

HTS: Home theater Systems,

AMP: Amplifier

**TUN: Audio /Audio Receiver / Tuner /
 Amplifier / (DVD)Home Cinema**

DAT: Digital Audio Tape / DCC

VAC: Video Accessory / AV

Accessories/AV Selectors

PVR: Personal Video Recorder

@sat 293

@Sky 297

AEG 246

AFK 245

Aiwa 215, 219, 225,

Akai 207, 221, 246

All-Tel 246

Amitech 285

Amstrad 210

Anam 207

Arcam 216, 220, 226, 228

Arena 263	GbSAT 291	Matsui 210, 212
Arnion 293	Gecco 298	Maximum 297
ASCI 297	General Satellite 289	MBO 240
ASCOMTEC 245	Genexxa 205	Mediacom 290
Astro 287	Global Sphere 263	Medion 297, 298, 212, 247, 258
Atlantic Telephone 296	Globo 298	MEI 246
Audiolab 216, 220, 226, 228,	Goldmund 216, 220, 226, 228	Melectronic 207
Audiosonic 245	Goodmans 207, 210, 212, 245, 247, 260	Meridian 216, 220, 226, 228
Audioworld 246	Grundig 210, 212, 216, 220, 226, 228, 239,	Metz 253
Aurora 296, 301	201	Micromaxx 247
Austar 289	Grunkel 210	Micromega 216, 220, 226, 228
B @ ytronic 298	H&B 285	Microstar 212
Balanced Audio Technology 216, 220, 226,	Hanseatic 287, 246, 283	Multichoice 296, 301
228	Harman/Kardon 216, 220, 226, 228, 231,	Mustek 240
Basic Line 253	234, 201	Mx Onda 210, 212
Belson 245	Harwood 210	Myryad 216, 220, 226, 228, 201
Blue Sky 246	HB 291	NAD 206, 207
Bose 222, 241, 242, 282	HCM 246	Naim 216
Brainwave 291	HDT 288	Naim 220, 226, 228
Bush 305, 212, 216, 220, 226, 228, 274	HE 245	NEC 223
Cambridge Audio 220, 265	Hirschmann 298	Neotion 297
CCE 240	Hitachi 221, 239, 253,	Nikkai 245
Centrex 224	Hiteker 245	Nikkei 210
Centrum 221, 245, 253,	Höher 224	Okano 207
Chess 297	Homecast 291, 307	Omni 274
CityCom 289	Humax 289, 300, 306	Onkyo 203, 237
Classic 240	Hyundai 263, 288	Opentel 298
Clatronic 210, 212, 221,	ID Digital 289	Optimus 205
Comag 298	Imperial 287, 297	Orbis 297, 298
Copland 216, 220, 226, 228	Intersound 210	Orbitech 287
Cosmotron 212	Interstar 291	Orient Power 210
Curtis Mathes 313	Irradio 285	Pace 299, 304
Daewoo 223	Jaeger 297	Palladium 212, 221
Denon 312, 217, 243,	Jepssen 291	Panasonic 232, 233, 236, 252, 272, 273,
Denver 245	JVC 202, 244, 251, 268	275, 294
Diamond 246	Kaon 293	Philips 216, 220, 226, 228, 267, 201
DigiFusion 305	Kenwood 201, 205, 214, 235, 255	Pino 297
DigiQuest 293	Kocmoc TB 296	Pioneer 313, 205, 213, 216, 220, 226, 228,
Digitex 274	Kompernaß 212	250, 262
Digitrex 224	Kongque 293	Premiere 287, 289
DiK 212	Koss 210	Prima Electronic 212
DK digital 247	KXD 245	Proline 212, 246
DMTECH 246	L&S Electronic 297	Proson 207
Dual 221, 246, 247	Lenoxx 260	Provision 245
DVX 274	Lenoxx Sound 260	QONIX 247
eBench 210, 212	LG 229, 280	Quad 216, 220, 226, 228
Electrocompaniet 220	Lifetec 212	Radiola 216, 220, 226, 228
Elta 210, 212, 246	Linn 216, 220, 226, 228	Radionette 229, 264
eMTech 291	Loewe 216, 220, 226, 228	RadioShack 210
EuroLine 263, 283	Lumatron 274	Radix 295
Fast 311	LXI 210	Rebox 291
Finlux 283	Magnat 283	Red Star 245
Foxtel 289	Magnum 260	Revox 205, 216, 220, 226, 228,
Galaxis 289	Marantz 201, 216, 220, 226, 228	Revoy 216, 220, 226, 228
Garrard 210	Mark 216, 220, 226, 228	Roadstar 212, 260

Rotel 211
 Sagem 292, 308
 Samsung 290, 230, 257
 Sansui 207, 216, 263, 274, 283
 Sanyo 210, 276
 Sat Control 293
 Satplus 287
 Schaub Lorenz 291
 Schneider 286, 290, 311, 295, 297, 298,
 210, 221, 246, 283
 SEG 223, 253
 Sharp 205, 261, 264
 Sherwood 208
 Siemens 207, 297
 Silva Schneider 229
 Sky XL 298
 Skymaster 297
 skyplus297, 298
 Sony 314, 200, 215, 218, 219, 225, 248,
 249, 254, 266, 269, 270, 271, 278,
 279, 281
 Soundwave 207
 Strong 288, 293
 Sunny 293
 Sunstech 247
 Systec 297
 Tag McLaren 220
 TCM 212
 Teac 207, 210, 212, 246
 Technics 201, 232, 233, 236, 252, 272, 273
 TechniSat 287
 Technosat 290
 Techwood 253
 Tedalex 263
 Telefunken 245, 274
 Telestar 287, 297
 Teledes 291, 293, 297,
 Tevion 260, 297
 Thomson 302
 Thorens 216, 220, 226, 228
 Thorn 210
 Topfield 290, 303, 309, 310,
 Toshiba 256
 TPS 292
 United 246, 263, 274

 Universum 207, 210, 212, 216, 220, 221,
 226, 228, 246, 259
 Venturer 246
 Victor 202
 Voxson 247
 Waitec 240, 285
 Watson 212
 Welltech 212
 Wharfedale 207, 246, 274

Worldsat 291
 XSat 291
 Xtreme 293
 Yamaha 315, 204, 205, 209, 227, 238, 277,
 284
 Yukai 240
 Zehnder 297, 298
 Zenith 210
 Zinwell 289