

Contenido

1 Importante 3

- 1.1 Seguridad 3
- 1.2 Cuidado de la pantalla 3
- 1.3 Reciclaje 3

2 El televisor 4

- 2.1 Descripción general del televisor 4
- 2.2 Aspectos destacados del producto 5

3 Introducción 5

- 3.1 Colocación del televisor 5
- 3.2 Montaje en pared - VESA 5
- 3.3 Pilas del mando a distancia 9
- 3.4 Cable de antena 9
- 3.5 Conexión de la alimentación 9
- 3.6 Instalación por primera vez 9

4 Uso del televisor 10

- 4.1 Encendido o apagado - Modo de espera 10
- 4.2 Cómo ver la televisión 11
- 4.3 Cómo ver canales de un receptor digital 11
- 4.4 Cómo ver dispositivos conectados 11
- 4.5 Cómo ver un DVD 12
- 4.6 Selección de una página del teletexto 12
- 4.7 Cambio del modo Ambilight 12

5 Cómo sacar más partido al televisor 14

- 5.1 Mando a distancia 14
- 5.2 Descripción de los menús del televisor 17
- 5.3 Ajustes de imagen y sonido 19
- 5.4 Ambilight 23
- 5.5 Teletexto 23
- 5.6 Creación de listas de canales favoritos 25
- 5.7 Guía electrónica de programación 26
- 5.8 Temporizadores y bloqueos 27
- 5.9 Subtítulos 28
- 5.10 Visualización de fotografías y reproducción de MP3... 29
- 5.11 Cómo escuchar canales de radio digital 31
- 5.12 Actualización de software 31

6 Instalación de canales 34

- 6.1 Instalación automática de canales 34
- 6.2 Instalación manual de canales 35
- 6.3 Reordenación de los canales almacenados 35
- 6.4 Gestión automática de canales 36
- 6.5 Prueba de recepción digital 36
- 6.6 Ajustes de fábrica 36

7 Conexiones (DVD, receptor...) 37

- 7.1 Descripción general de las conexiones 37
- 7.2 Acerca de la conexión 38
- 7.3 Conexión de los dispositivos 40
- 7.4 Configuración de las conexiones 44
- 7.5 Preparación para servicios digitales 45

8 Datos técnicos 46

9 Solución de problemas 47

10 Índice 49

Muy importante :

La tapa posterior únicamente debe retirarla un Técnico de Servicio. Es muy peligroso poner en funcionamiento el aparato sin la tapa posterior.

Objeto de esta declaración, cumple con la normativa siguiente: Reglamento Técnico del Servicio de Difusión de Televisión y del Servicio Portador soporte del mismo (Real Decreto 1160/1989) Artículo 9.2.

Registre su producto y obtenga asistencia en www.philips.com/welcome.

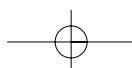



2007 © Koninklijke Philips Electronics N.V. Todos los derechos reservados. Las especificaciones están sujetas a cambio sin previo aviso. Las marcas comerciales son propiedad de Koninklijke Philips Electronics N.V. o de sus respectivos propietarios.

Philips se reserva el derecho a modificar los productos en cualquier momento sin estar obligada a ajustar los suministros anteriores con arreglo a ello.

El material incluido en este manual se considera suficiente para el uso al que está destinado el sistema. Si el producto o sus módulos o procedimientos individuales se emplean para fines diferentes a los especificados en el presente, deberá obtenerse una confirmación de que son válidos y aptos para ellos. Philips garantiza que el material en sí no infringe ninguna patente de Estados Unidos. No se ofrece ninguna garantía adicional expresa ni implícita.

Garantía

Ninguno de los componentes puede ser reparado por el usuario.

No abra ni quite las tapas del interior del producto. Las reparaciones sólo podrán llevarlas a cabo los centros de servicio y establecimientos de reparación oficiales de Philips. De lo contrario, cualquier garantía expresa o implícita quedará invalidada.

Cualquier funcionamiento prohibido de manera expresa en el presente manual, o cualquier ajuste o procedimiento de montaje no recomendado o no autorizado en el presente invalidarán la garantía.

Características de píxeles

Este producto LCD posee un elevado número de píxeles en color. Aunque posee píxeles efectivos de un 99,999% o más, podrían aparecer de forma constante en la pantalla puntos negros o claros (rojo, verde o azul). Se trata de una propiedad estructural de la pantalla (dentro de los estándares habituales de la industria) y no de un fallo.

Software de fuente abierta

Este televisor incluye software de fuente abierta. Philips ofrece por el presente la entrega o puesta a disposición, cuando se solicite, de una copia completa del código fuente correspondiente, que el equipo pueda leer, en un soporte utilizado de forma habitual para el intercambio de software, por un precio no superior al coste de realización de la distribución física de la fuente.

Esta oferta será válida durante un período de 3 años a partir de la fecha de compra del producto. Para obtener el código fuente, escriba a Philips Innovative Applications N.V. Ass. to the Development Manager Pathoekeweg 11 B-8000 Brugge Bélgica

Cumplimiento de la normativa sobre CEM

Koninklijke Philips Electronics N.V. fabrica y vende muchos productos dirigidos a consumidores que, al igual que cualquier aparato electrónico, tienen en general la capacidad de emitir y recibir señales electromagnéticas.

Uno de los principios empresariales más importantes de Philips es adoptar todas las medidas de sanidad y seguridad necesarias para que nuestros productos cumplan todos los requisitos legales aplicables y respeten ampliamente toda normativa aplicable sobre CEM en el momento en que se producen.

Philips está comprometida con el desarrollo, producción y comercialización de productos no perjudiciales para la salud.

Philips confirma que si los productos se manipulan de forma correcta para el uso al que están destinados, según las pruebas científicas de las que se dispone actualmente, será seguro utilizarlos.

Philips desempeña una activa función en el desarrollo de normas de seguridad y sobre CEM internacionales, lo que le permite anticiparse a futuros avances en la estandarización para la pronta integración de sus productos.

Fusible de alimentación (sólo para Reino Unido)

Este televisor está equipado con un enchufe moldeado aprobado. Si fuese necesario sustituir el fusible de alimentación, deberá utilizarse un fusible del mismo valor que se indica en el enchufe (ejemplo 10 A).

1. Retire la tapa del fusible y el fusible.
2. El fusible de repuesto deberá ajustarse a BS 1362 y contar con la marca de aprobación ASTA. Si se pierde el fusible, póngase en contacto con su distribuidor para comprobar cuál es el tipo correcto.
3. Vuelva a colocar la tapa del fusible.

Para mantener la conformidad con la directiva de EMC, el enchufe del cable de alimentación no deberá desmontarse de este producto.

Copyright



VESA, FDMI y el logotipo de montaje compatible con VESA son marcas comerciales de Video Electronics Standards Association.



Fabricado con licencia de Dolby Laboratories. 'Dolby', 'Pro Logic' y el símbolo de doble D , son marcas comerciales de Dolby Laboratories.



Fabricado con licencia de BBE Sound, Inc. Cedido con licencia por BBE, Inc. en virtud de una o más de las siguientes patentes de EE. UU.: 5510752, 5736897. BBE y el símbolo de BBE son marcas comerciales registradas de BBE Sound Inc.

Windows Media es una marca registrada o marca comercial de Microsoft Corporation en EE.UU. y/o en otros países.

® Kensington y MicroSaver son marcas comerciales estadounidenses de ACCO World Corporation con registros ya emitidos y solicitudes pendientes en otros países de todo el mundo. Todas las demás marcas comerciales registradas y no registradas son propiedad de sus respectivos propietarios.

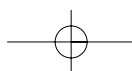

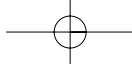

1 Importante

Lea este manual del usuario antes de comenzar a utilizar este producto.

Preste atención a este apartado y siga de forma estricta las instrucciones. Los daños causados por no haber tenido en cuenta las instrucciones no están cubiertos por la garantía.

1.1 Seguridad

- Para evitar cortocircuitos, no exponga el producto a la lluvia ni al agua.
- Para evitar riesgos de incendio o descarga eléctrica, no coloque velas encendidas ni otras fuentes de llamas junto al televisor.
- Deje un espacio de 10 cm, como mínimo, en torno al televisor para que ventile.
- Aléjese de radiadores u otras fuentes de calor.
- No instale el televisor en un espacio reducido, como un estante de libros. Asegúrese de que no haya ninguna cortina, armario, etc. que obstaculice el flujo de aire que atraviesa las ranuras de ventilación.
- Asegúrese de que el televisor no se caiga. Coloque el televisor sobre una superficie sólida y lisa y utilice sólo el soporte suministrado con el equipo.
- Para no dañar el cable de alimentación, lo cual podría provocar un incendio o descarga eléctrica, no coloque el televisor sobre el cable ni ninguna otra cosa que pueda perforar el cable.
- Cuando realice el montaje en un soporte con pedestal o en un soporte de montaje en pared VESA, evite que el cable de alimentación esté tenso. Si el cable de alimentación no está totalmente enchufado, puede formar un arco eléctrico o provocar un incendio.

1.2 Cuidado de la pantalla

- Desenchufe el televisor antes de limpiarlo.
- Limpie la superficie con un paño húmedo suave. No aplique ninguna otra sustancia (productos químicos ni agentes de limpieza domésticos), ya que podría dañar la pantalla.
- No toque, presione, frote ni golpee la pantalla con ningún elemento duro, ya que podría rayarla, deteriorarla o dañarla de manera permanente.

- Para evitar deformaciones y desvanecimiento del color, limpie de inmediato las gotas de agua.
- Imágenes estáticas
Evite las imágenes estáticas en la medida de lo posible. Si no puede hacerlo, reduzca el contraste y el brillo para evitar daños en la pantalla. Las imágenes estáticas son imágenes que permanecen en pantalla durante mucho tiempo. Algunos ejemplos son: menús en pantalla, páginas del teletexto, franjas negras, información sobre el mercado bursátil, logotipos de canales de televisión, visualizaciones de la hora, etc.

ESPAÑOL

1.3 Reciclaje

- Lleve el embalaje al centro de reciclaje local.
- Deseche las pilas viejas de acuerdo con la normativa local.
- Este producto está diseñado y fabricado para que el material se pueda reciclar y utilizar de nuevo.
- Este producto no debería desecharse con el resto de la basura doméstica. Infórmese o pregunte a su distribuidor sobre la normativa local y de reciclaje seguro para el medioambiente. El desecho de los residuos de forma no controlada perjudica el medio ambiente y la salud de las personas.
(CEE 2002/96/CE)

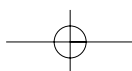

2 El televisor

Esta sección le ofrece una descripción general de los controles y funciones de este televisor.

2.1 Descripción del televisor

Controles laterales

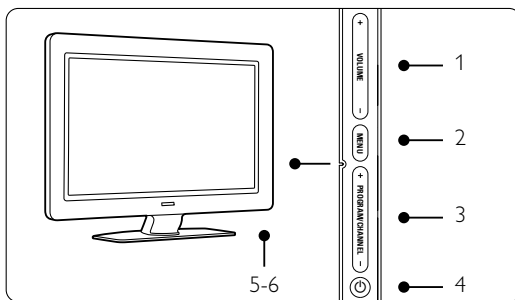

- 1 Subir y bajar el volumen
- 2 Menu
- 3 Avanzar y retroceder programa o canal
- 4 Interruptor de encendido
- 5 Indicador LED (azul: encendido; rojo: en espera)
- 6 Sensor del mando a distancia

Conectores laterales

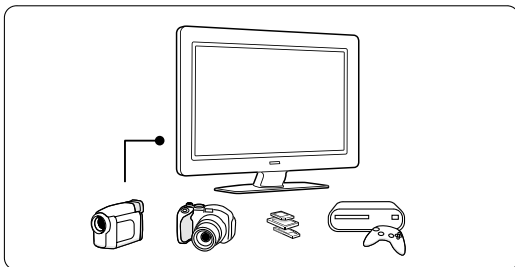

Para conectar una cámara, una consola de juegos, unos auriculares o un dispositivo de memoria USB.

Conectores posteriores

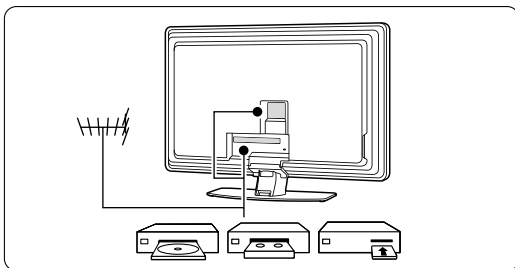

Para conectar la antena, un reproductor de DVD, un vídeo u otro dispositivo.

Mando a distancia

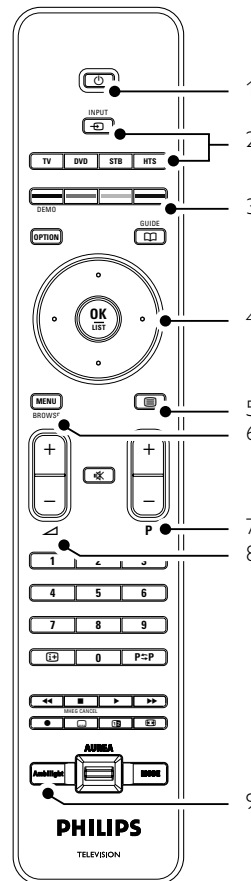

- 1 Modo de espera o encendido
- 2 DVD, STB... selección de dispositivo
- 3 Teclas de colores
- 4 Tecla de desplazamiento (arriba, abajo, izquierda, derecha) OK
- 5 Tecla del teletexto
- 6 Tecla Menu
- 7 Avanzar o retroceder programa
- 8 Subir o bajar el volumen
- 9 Activar o desactivar Ambilight

Para obtener más información sobre el mando a distancia, consulte la sección **5.1 Descripción general del mando a distancia**.

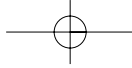

2.2 Aspectos destacados del producto

Su nuevo televisor está equipado con algunas de las innovaciones más recientes de audio o vídeo. El televisor ofrece las siguientes ventajas...

Pantalla LCD de alta definición total

La resolución de alta definición completa de 1920 x 1080p es la máxima posible para fuentes de alta definición. Ofrece una imagen fantástica de exploración progresiva sin parpadeo, con un brillo óptimo y extraordinarios colores.

Ambilight

Para conseguir una experiencia visual más relajada y mayor sensación de calidad de la imagen.

Perfect Pixel HD

Ofrece una perfecta calidad de imagen desde cualquier fuente.

100Hz Clear LCD

100Hz Clear LCD consigue un perfilado máximo en imágenes en movimiento; mejora el nivel de negro, alto contraste sin parpadeos, imagen estable y máximo ángulo de visión.

Sintonizador integrado DVB-T

Además de poder mostrar canales analógicos, el televisor recibe canales de televisión digital terrestre y emisoras de radio.

Guía electrónica de programación - EPG

La EPG muestra los programas de televisión digital programados en la pantalla. La guía puede recordarle cuándo comienzan los programas, encender el televisor, etc.

Conectores HDMI

3 conectores HDMI para obtener una conectividad de alta definición de la máxima calidad.

Conexión USB

Conexión multimedia para ver o reproducir al instante fotografías o música.

3 Introducción

Esta sección le ayudará con la colocación e instalación del televisor por primera vez.

3.1 Colocación del televisor.

⚠ Advertencia

Lea atentamente las precauciones de seguridad de la sección **1.1 Seguridad**, antes de colocar el televisor.

Los televisores de pantalla grande son pesados, por lo que este televisor deberían transportarlo y manipularlo al menos dos personas.

Conecte primero los dispositivos, antes de colocar el televisor o montarlo en la pared.

La distancia ideal para ver un TV es 3 veces la diagonal de la pantalla.

Para conseguir unas condiciones idóneas de visualización, coloque el televisor donde la luz no dé directamente a la pantalla.

Para conseguir el mejor efecto Ambilight, la luz de la habitación ha de ser tenue.

Para conseguir el mejor efecto Ambilight, coloque el televisor a una distancia de entre 10 y 20 cm de la pared. Coloque el televisor en un lugar donde la luz no dé directamente en la pantalla.

Ranura de seguridad Kensington

El televisor viene equipado con una ranura de seguridad Kensington en la parte posterior, que proporciona un bloqueo antirrobo.

Habrà de adquirirse por separado un bloqueo Kensington antirrobo.

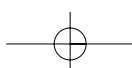
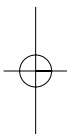
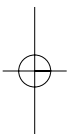
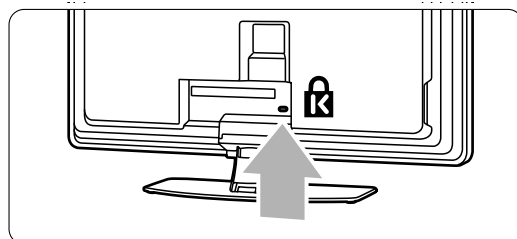

3.2 Montaje en pared

Puede montar el televisor en la pared mediante el soporte de montaje en pared proporcionado.

3.2.1 Desmontaje del soporte del televisor

El soporte del televisor debe estar desmontado del televisor para poder montar el televisor en la pared.

- 1 Desatornille los 4 tornillos que fijan el soporte al televisor.

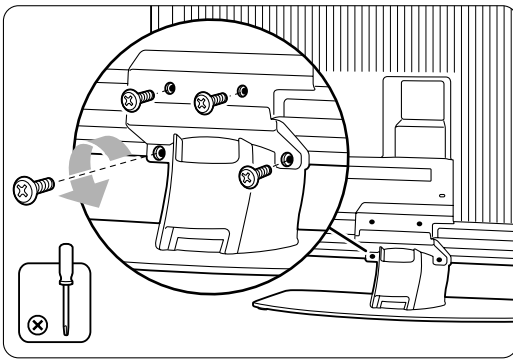

- 2 Levante el televisor del soporte.

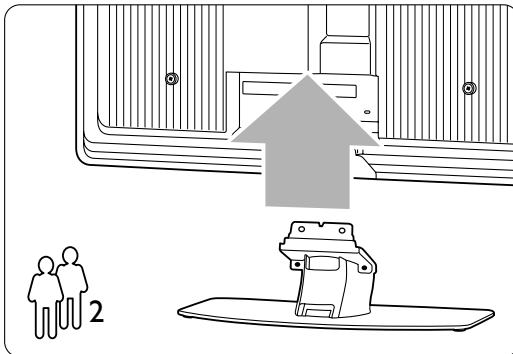

3.2.2 Colocación del soporte de montaje en pared

⚠ Precaución

El montaje en pared del televisor requiere unos conocimientos especiales, por lo que sólo debe realizarlo personal cualificado. El montaje del televisor en la pared debe cumplir los estándares de seguridad según el peso del televisor.

Koninklijke Philips Electronics N.V. no acepta ninguna responsabilidad por un montaje inadecuado o un montaje que pueda causar accidentes o lesiones.

Lea también las precauciones de seguridad de la sección **1.1 Seguridad**, antes de colocar el televisor.

- 1 Reúna las piezas para el montaje en pared.

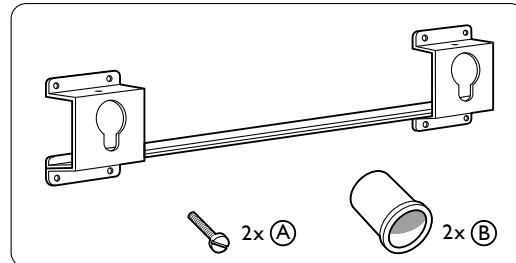

- 2 Inserte levemente los tornillos de seguridad en el soporte de montaje en pared.

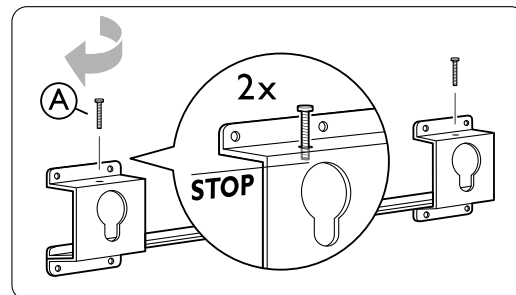

- 3 Compruebe que hay 4 discos de plástico en la parte posterior del televisor.

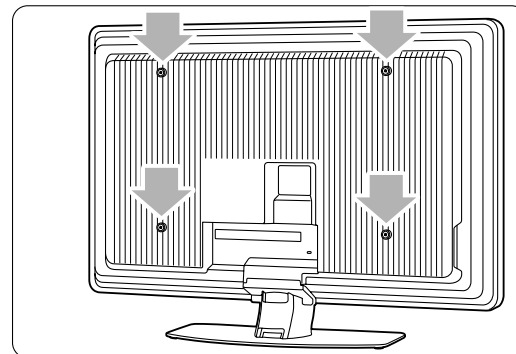

- 4** Monte los 2 espaciadores **(B)** en los 2 discos inferiores situados en la parte posterior del televisor.

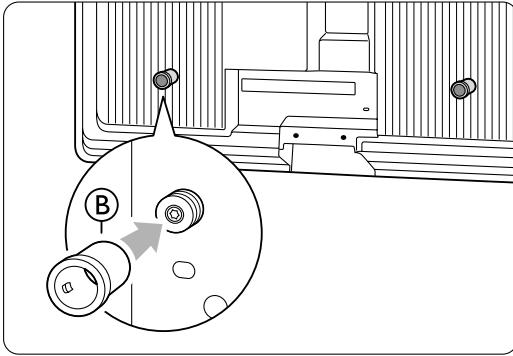

- 7** Conecte todos los cables. Consulte la sección **7 Conexiones**.

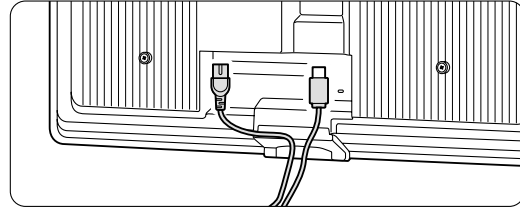

- 8** Coloque el televisor sobre el soporte de montaje en pared.

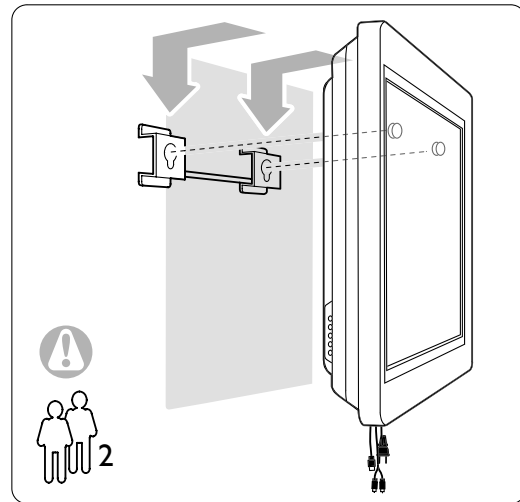

- 5** Calcule la posición ideal del televisor:

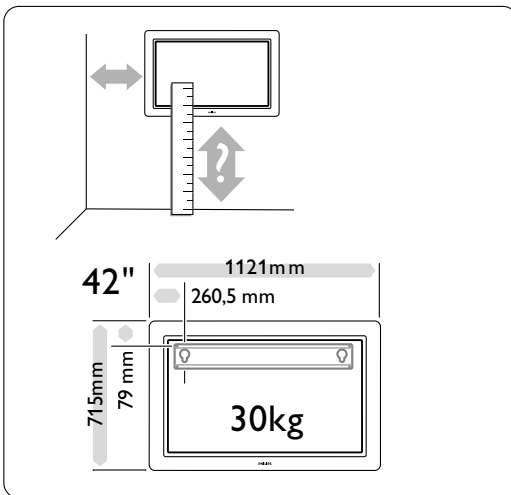

- 9** Fije el televisor al soporte atornillando los 2 tornillos ya colocados **(A)**.

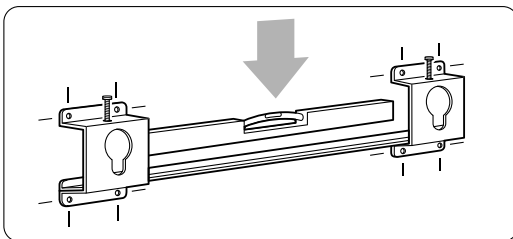

3.2.3 Montaje compatible con VESA

⚠ Precaución

Utilice un soporte compatible con VESA que cumpla los estándares de seguridad según el peso del televisor. Siga atentamente las instrucciones que se incluyen con el soporte compatible con VESA para montar el televisor.

Koninklijke Philips Electronics N.V. no acepta ninguna responsabilidad por un montaje inadecuado o un montaje que pueda causar accidentes o lesiones.

El televisor está preparado para el montaje compatible con VESA. No se incluye el soporte. Utilice un soporte compatible con VESA de código **VESA MIS-F, 600, 400, 8**.

Prepare el televisor para llevar a cabo el montaje en pared compatible con VESA

- 1 Localice los orificios para tornillos VESA en la parte posterior del televisor:

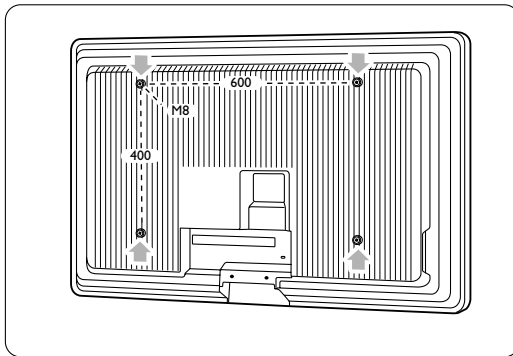

- 2 Si los discos de plástico bloquean el soporte VESA, puede desatornillar los 4 discos.

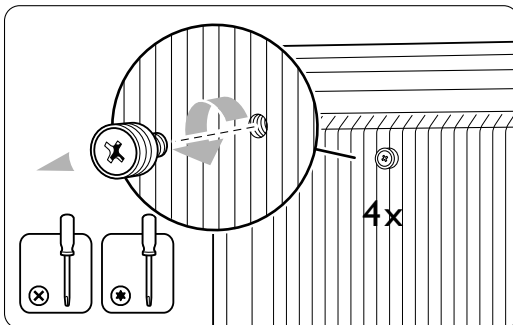

3.3 Pilas del mando a distancia

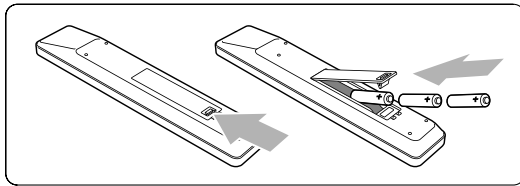

- 1** Abra la tapa de las pilas de la parte posterior del mando a distancia.
- 2** Introduzca las 3 pilas (tipo AAA-LR03, 1,5 V) que se entregan con el aparato. Asegúrese de que los polos **+** y **-** de las pilas se alinean correctamente (como está marcado dentro del compartimento.)
- 3** Cierre la tapa.

ⓘ Nota

Si no utiliza el mando a distancia durante un largo período de tiempo, quite las pilas.

3.4 Cable de antena

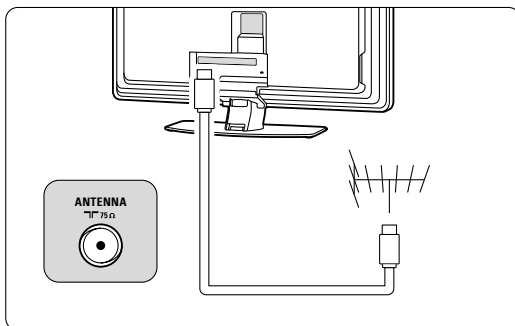

- 1** Localice la conexión de la antena en la parte posterior del televisor.
- 2** Inserte el cable de antena con firmeza en la toma de antena **ANTENNA**.

3.5 Conexión del cable de alimentación

- 1** Compruebe que la tensión de la alimentación se corresponda con la tensión indicada en la pegatina colocada en la parte posterior del televisor. No inserte el cable de alimentación, si la tensión es diferente.
- 2** Inserte con firmeza el cable de alimentación.

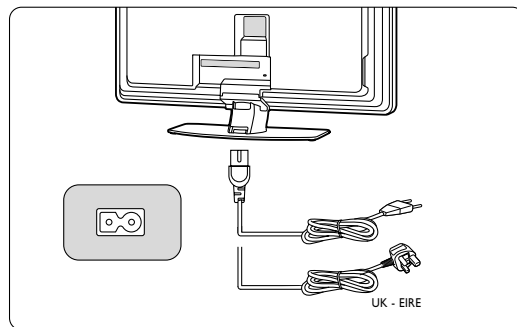

El televisor nunca se apaga por completo a menos que se desenchufe físicamente el cable de alimentación. Por lo tanto, el enchufe de alimentación debe estar accesible en todo momento.

3.6 Instalación por primera vez

La primera vez (y sólo ésta) que se inserta el cable de alimentación, se inician automáticamente los procedimientos de instalación. Siga las instrucciones en pantalla.

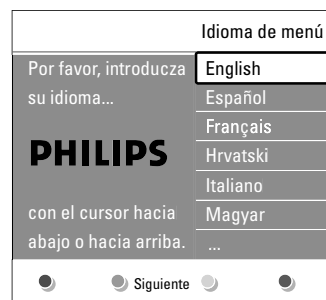

⊕ Consejos



- Si observa que ha seleccionado el idioma equivocado, pulse la tecla roja del mando a distancia para volver al menú de selección de idioma.
- Para reordenar los canales almacenados, consulte la sección **6.3 Reordenación de los canales almacenados**.

4 Uso del televisor

Aprenda cómo manejar el televisor para el uso diario.

4.1 Encendido o apagado - Modo de espera



Para encender el televisor:

- Pulse  **Power** en el lado derecho del televisor si el LED de modo de espera está apagado.
- Pulse  en el mando a distancia si el LED de modo de espera está encendido.

Para pasar al modo de espera:

- Pulse  en el mando a distancia.

Para encender desde el modo de espera sin mando a distancia:

- Pulse  **Power** en el lateral del televisor para apagarlo primero y pulse de nuevo  **Power** para encenderlo.

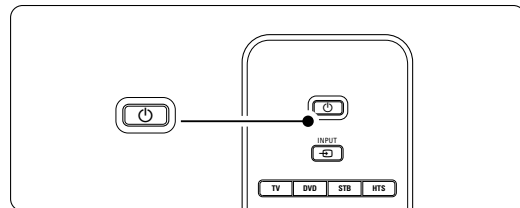
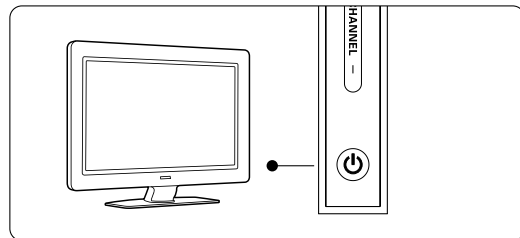

Para apagarlo:

- Pulse  **Power** en el lateral del televisor.

Nota

El consumo de energía contribuye a la contaminación del aire y del agua. Siempre que el cable de alimentación esté enchufado, el televisor consumirá energía. Este televisor consume muy poca energía en el modo de espera.

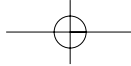

4.2 Cómo ver la televisión

4.2.1 Cómo cambiar de canal

- Para cambiar de canal:
 - Pulse un número (1 a 999) o P+ o P- en el mando a distancia.
 - Pulse Program/Channel - o + en los controles laterales del televisor.
- Pulse P=P para volver al canal de televisión que estaba viendo anteriormente.

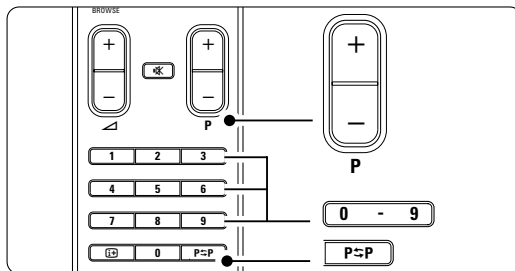

4.2.2 Ajuste del volumen

- Para ajustar el volumen:
 - Pulse + o - en el mando a distancia
 - Pulse Volume + o - en los controles laterales del televisor.
- Para silenciar el sonido:
 - Pulse en el mando a distancia
 - Pulse de nuevo para restaurar el sonido.

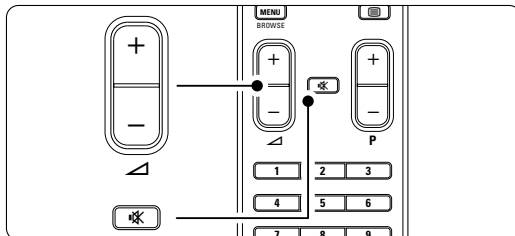

4.3 Cómo ver canales desde un receptor digital

- Encienda el receptor digital.
La imagen del receptor podría aparecer de forma automática en la pantalla.
- Utilice el mando a distancia del receptor digital para seleccionar los canales de televisión.

Si no aparece la imagen:

- Pulse en el mando a distancia.

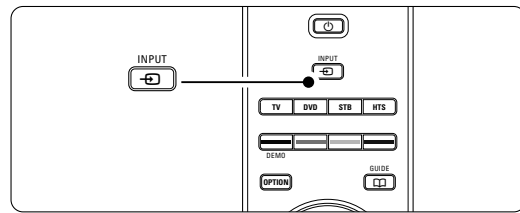

- Pulse varias veces para seleccionar el dispositivo. Espere unos segundos hasta que aparezca la imagen.
- Pulse OK.
- Utilice el mando a distancia del receptor digital para seleccionar los canales de televisión.

4.4 Cómo ver dispositivos conectados

- Encienda el dispositivo.
La imagen del dispositivo podría aparecer de forma automática en la pantalla.

Si no aparece la imagen:

- Pulse en el mando a distancia.
- Pulse varias veces para seleccionar el dispositivo. Espere unos segundos hasta que aparezca la imagen.
- Pulse OK.
- Utilice el mando a distancia del dispositivo para seleccionar los canales de televisión.

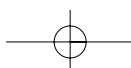
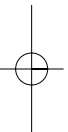
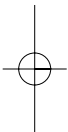

4.5 Cómo ver un DVD

- 1 Introduzca un disco DVD en el reproductor.
 - 2 Pulse **Play** ►.
- La imagen del reproductor aparecerá de forma automática en pantalla.

Si no aparece la imagen:

- 1 Pulse **INPUT** en el mando a distancia.

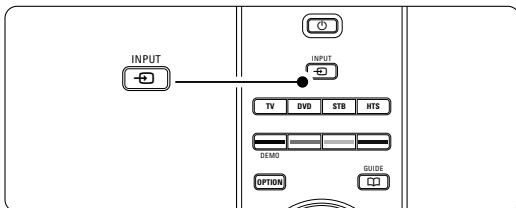

- 2 Pulse **INPUT** varias veces para seleccionar el reproductor de DVD. Espere unos segundos hasta que aparezca la imagen.
- 3 Pulse **OK**.
- 4 Pulse **Play** ►.

4.6 Selección de una página del teletexto

La mayoría de los canales de televisión emiten información a través del teletexto.

Para ver el teletexto:

- 1 Pulse **TELETEXT**.
- Aparece la página del índice principal.

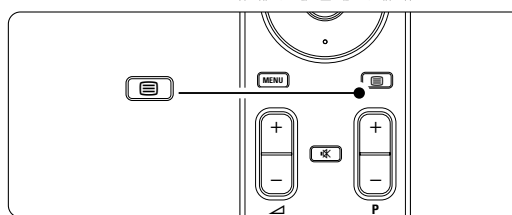

- 2 Para seleccionar la página que desea:
 - Introduzca el número de página con las teclas de números.
 - Pulse **P-** o **P+** o la tecla de desplazamiento arriba o abajo para ver la página siguiente o anterior.
 - Pulse la tecla de color para seleccionar uno de los elementos codificados por colores que figuran en la parte inferior de la pantalla.

⚡ Consejo

Pulse **PSP** para volver a la página que estaba viendo anteriormente.

- 3 Pulse **TELETEXT** de nuevo para salir del teletexto.

ⓘ Nota

Sólo para Reino Unido: algunos canales de televisión digital ofrecen servicios digitales de texto exclusivos (por ejemplo, BBC1).

Para obtener más información sobre el teletexto, consulte la sección **5.5 Teletexto**.

4.7 Cambio del modo Ambilight

Puede elegir entre tres modos de Ambilight y cambiar la intensidad de la luz:

- **Relajado**
Establece Ambilight para que cambie de manera suave y fluida con las imágenes en pantalla.
- **Moderado**
Establece Ambilight entre Relajado y Dinámico.
- **Dinámico**
Establece Ambilight para que cambie de manera rápida e inmediata.

Para cambiar el modo Ambilight:

- 1** Pulse **Ambilight** para activar o desactivar esta función.

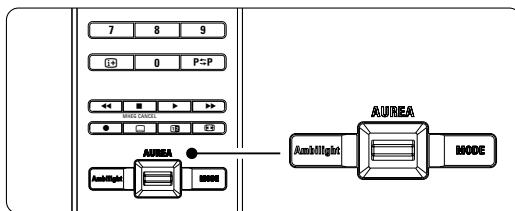

- 2** Pulse **Mode** varias veces para alternar entre los modos de Ambilight.
- 3** Pulse **OK**.

Para obtener más información sobre Ambilight, consulte la sección **5.4 Ambilight**.

👉 Consejo

Para disfrutar por completo del modo Ambilight, apague o atenúe las luces de la habitación.

Para cambiar la intensidad de la luz de Ambilight

- 1** Deslice el interruptor de Aurea Ambilight hacia arriba o hacia abajo para cambiar la intensidad de la luz.

Televisor en modo de espera con Ambilight

Cuando el televisor está en modo de espera, podrá activar el modo Ambilight.

- 1** Pulse **Ambilight** en el mando a distancia cuando el televisor esté en modo de espera.
- 2** Pulse **Mode** varias veces para seleccionar un color disponible.

5 Cómo sacar más partido al televisor

Esta sección trata sobre un uso más avanzado del televisor:



- cómo utilizar los menús
- cómo ajustar la imagen, el sonido y el modo Ambilight
- más información sobre el teletexto
- cómo crear listas de canales favoritos
- las ventajas de la Guía electrónica de programación
- cómo ajustar los bloqueos y los temporizadores
- cómo ajustar los subtítulos y seleccionar un idioma de subtítulos
- cómo ver fotografías o reproducir la música favorita de un dispositivo de memoria USB.

5.1 Mando a distancia

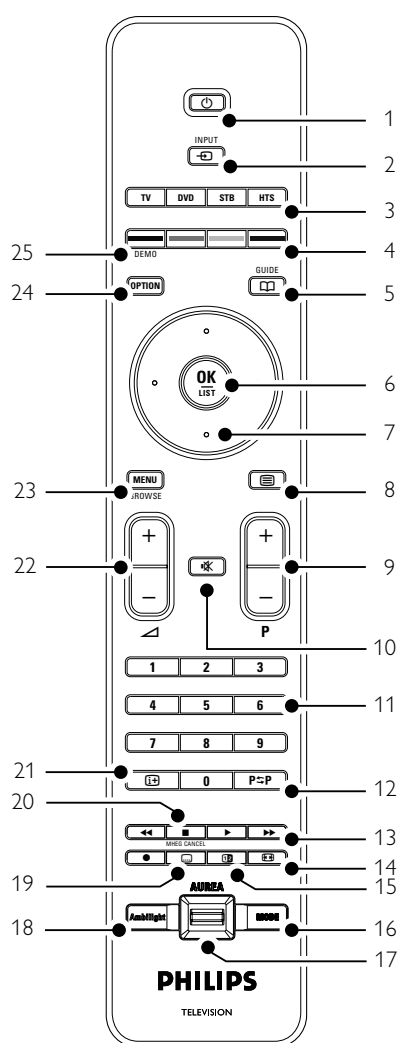
5.1.1 Descripción general del mando a distancia



- 1 En espera** Para encender el televisor o volver al modo de espera.
- 2 Input** Para seleccionar un dispositivo conectado o volver al televisor.
- 3 TV DVD STB HTS** Para controlar dispositivos conectados.
- 4 Teclas de colores**
 - Fácil selección de páginas del teletexto.
 - Fácil selección de tareas.
- 5 Guide** Para activar o desactivar la Guía electrónica de programación.
- 6 OK/List**
 - Para ver la lista de canales.
 - Para activar un ajuste.
- 7 Teclas de desplazamiento (arriba, abajo, izquierdo, derecho)** Para navegar por el menú.
- 8 Teletexto** Para activar o desactivar el teletexto.
- 9 +P- Subir o bajar canal** Para cambiar al canal anterior o siguiente de la lista.
- 10 Silencio** Para silenciar el sonido o restaurarlo.
- 11 Teclas de números** Para seleccionar un canal de televisión.
- 12 Canal anterior P<P** Para volver al canal anterior.
- 13 Teclas del equipo audio y vídeo** Para utilizar con dispositivos conectados.
- 14 Formato de pantalla panorámica** Para seleccionar un formato de pantalla.
- 15 Pantalla dual** Para ver el teletexto a la derecha y la imagen a la izquierda de la pantalla.
- 16 Mode** Para alternar entre los diversos modos Ambilight

- 17 **Ambilight AUREA**
Para cambiar la intensidad de la luz de Ambilight
- 18 **Ambilight**
Para activar o desactivar Ambilight.
- 19 **Subtítulos** 
Para activar o desactivar el modo de subtítulos.
- 20 **MHEG cancel (sólo para Reino Unido)**
Para cancelar sólo los servicios interactivos o de texto digital.
- 21 **Información en pantalla** 
Para mostrar información de programas o canales, si está disponible.
- 22 **Subir o bajar volumen** 
Para ajustar el volumen.
- 23 **Menu**
Para activar o desactivar el menú.
- 24 **Option**
Para activar o desactivar el menú Acceso rápido.
- 25 **Demo**
Para activar el menú Demo y obtener una demostración de las funciones del televisor.

Consulte la sección **10 Índice** para encontrar la parte del manual en la que se trata cada tecla específica del mando a distancia.

5.1.2 Control de otros dispositivos de audio y vídeo

Este mando a distancia para televisor también sirve para controlar dispositivos de DVD, sintonizadores y sistemas de cine en casa.

Sistemas Philips y muchas otras marcas. Si las teclas no pueden controlar el dispositivo seleccionado, es necesario llevar a cabo la configuración para programar el mando a distancia, de modo que funcione con una marca y modelo de dispositivo concretos.

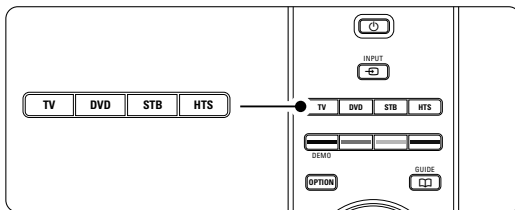

5.1.3 Configuración para controlar un dispositivo concreto

Existen dos formas de programar un mando a distancia para controlar un dispositivo de un fabricante dado. Puede introducir el código del fabricante o iniciar la búsqueda automática.

Los códigos de configuración del fabricante constan de:

- para **DVD**: DVD, DVD-R, DVD-R con disco duro, Blu-ray Disc
- para **STB**: sintonizadores de satélite, sintonizadores/decodificadores, decodificadores/sintonizadores por cable
- para **HTS**: sistemas de cine en casa, sistemas de audio y vídeo

Los códigos de configuración para los dispositivos Philips más utilizados son:

DVD	001	DVD Philips preconfigurado de fábrica
DVD-R	004	Grabador de DVD Philips
HDD-DVD	005	Grabador de DVD Philips con disco duro
Blu-ray	006	Reproductor de Blu-ray Disc con disco duro Philips
STB (39)	002	Sintonizador Philips preconfigurado de fábrica
STB (40)	007	(para algunos sintonizadores Philips)
HTS	003	Sistema de cine en casa Philips preconfigurado de fábrica

Existe una amplia gama de dispositivos Philips que se pueden programar.

Consulte al final del manual para ver las tablas de códigos de acceso de otros fabricantes.

Nota:

Puede que el mando a distancia no sea compatible con todos los modelos de DVD, sintonizadores y sistemas de cine en casa.

Introducción directa del código de configuración

- 1** Pulse la tecla **DVD, STB** o **HTS** durante 4 segundos para seleccionar el modo de dispositivo que necesite. La tecla del modo seleccionado se iluminará constantemente..
- 2** Introduzca el código de tres dígitos correspondiente al modelo y a la marca de su dispositivo. La mayoría de las marcas disponen de más de un código de acceso. Si ha introducido el código correcto, todas las teclas de modo parpadearán para confirmar la selección. Si ha introducido un código incorrecto, todas las teclas de modo se iluminarán durante 2 segundos. Repita el paso 2 con un código diferente.
- 3** Apunte con el mando a distancia hacia el dispositivo y pulse **⏻** para comprobar si el código es el correcto para controlar el dispositivo en cuestión. Si funciona, compruebe si puede utilizar todas las funciones. Si no funciona, o bien si no todas las funciones se pueden utilizar, repita los pasos 1 y 2 con uno de los demás códigos de configuración del fabricante.

Búsqueda automática de todos los códigos

Si no puede encontrar la marca o el código correctos, puede realizar una búsqueda automática de todos los códigos. La búsqueda automática puede tardar varios minutos. Si una vez realizada la búsqueda automática, no se encuentra ningún código, el mando a distancia no podrá controlar su dispositivo en concreto. En tal caso, utilice el propio mando a distancia del dispositivo.

- 1** Encienda el dispositivo que desee controlar con el mando a distancia para televisor y configure éste.
- 2** Apunte con el mando a distancia hacia el dispositivo.
- 3** Para seleccionar el modo de dispositivo que necesite, pulse la tecla **DVD, STB** o **HTS** durante 4 segundos. La tecla del modo seleccionado se iluminará constantemente..
- 4** Pulse **OK** para iniciar la búsqueda automática. Cada dos segundos, cuando se envía un nuevo código, la tecla **⏻** parpadea. Mantenga el mando a distancia apuntando hacia el dispositivo.
- 5** Cuando el dispositivo se apague, pulse **OK** para detener la búsqueda.
- 6** Pulse **⏻** para encender el dispositivo.
- 7** Utilice las teclas del mando a distancia para comprobar si se pueden usar todas las funciones.

Si no se pueden utilizar todas las funciones, repita los pasos **1** - **7** .

- 8** Si se pueden utilizar todas las funciones, pulse la tecla de modo del dispositivo seleccionado en esos momentos para confirmar y para salir de la búsqueda automática.

ⓘ Nota:

Nota: Para poner en pausa la búsqueda automática, pulse **OK**.

Pulse la tecla de navegación hacia arriba o hacia abajo para buscar los códigos uno por uno hacia delante o hacia atrás y encontrar así el código correcto del dispositivo, o bien pulse **OK** de nuevo para continuar la búsqueda automática.

5.1.4 Control de los dispositivos de DVD, sintonizador y sistema de cine en casa

- 1** Pulse la tecla **DVD, STB** o **HTS** para cambiar al dispositivo que desee controlar con el mando a distancia..
- 2** Utilice el mando a distancia para televisor para controlar el dispositivo. Si no puede controlar con las teclas el dispositivo seleccionado, es necesario realizar la configuración para programar el mando a distancia para la marca o el modelo concretos del dispositivo. Consulte la sección 5.1.3.
- 3** Pulse la tecla **TV** para volver al modo de televisión normal. Si no utiliza el mando a distancia, éste cambiará a modo de televisión transcurridos 30 segundos.

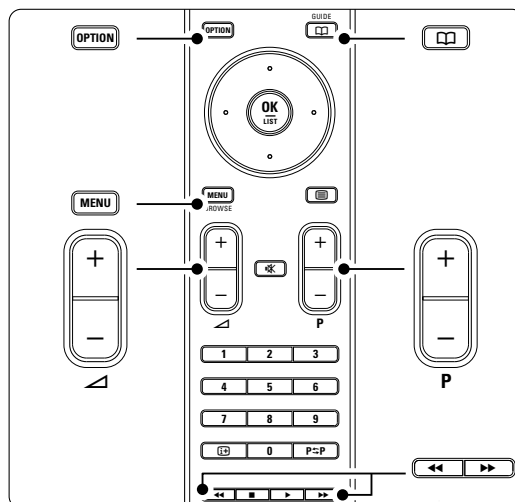

Si el mando a distancia se ha configurado para controlar un dispositivo en concreto, todas las teclas tendrán las mismas funciones, excepto las teclas que aquí se mencionan.

- **Reproductor/Grabador de DVD, DVD-HDD**
Tecla **Option** = Menú del sistema DVD
Tecla **Menu** = Menú del disco DVD
P+/- = Pista siguiente/anterior del DVD
- **Grabador de DVD Philips (Código de configuración 004)**
Tecla **◀** = Pista anterior del DVD
Tecla **▶** = Pista siguiente del DVD
- **Grabador de DVD Philips con unidad de disco duro (Código de configuración 005)**
Tecla **Option** = Menú del disco DVD-R HDD
Tecla **Menu** = DVD-R HDD, Explorador HDD
Tecla **◀** = Pista anterior del DVD-R HDD
Tecla **▶** = Pista siguiente del DVD-R HDD
- **Reproductor de discos Blu-ray (Código de configuración 006)**
Tecla **Option** = Pantalla de inicio de BD
Tecla **☰** = Menú de contenido de BD
Tecla **Menu** = Menú del disco BD
- **Receptor de satélite o digital**
Las funciones no cambian.
- **Sistema Home Entertainment**
Tecla **Option** = Configuración HTS
Tecla **Menu** = Menú del disco HTS
Tecla **▲** = Volumen de HTS
P+/- = Siguiente/anterior de HTS

5.1.5 Cómo mantener el mando a distancia en el modo seleccionado de forma permanente

Si controla un dispositivo pulsando la tecla **DVD**, **STB** o **HTS**, el mando a distancia cambiará al modo de televisión si no lo utiliza durante 30 segundos. También puede configurar el mando a distancia para que permanezca en el modo seleccionado de forma permanente.

- 1** Pulse la tecla **TV** para acceder al modo de televisión.
- 2** Pulse **OK** y **ⓧ** a la vez durante 4 segundos. La tecla **ⓧ** parpadeará durante 1 segundo para confirmar la selección. A partir de ese momento, el mando a distancia permanecerá en el modo del dispositivo seleccionado.
- 3** Pulse la tecla **TV**, **DVD**, **STB** o **HTS** para controlar el dispositivo que necesite. La tecla **ⓧ** parpadeará unos segundos para confirmar la selección.

5.1.6 Tablas de códigos de acceso para el mando a distancia

Consulte al final del manual.

Cómo sacar más partido al televisor

5.2 Descripción general de los menús del televisor

A través de los menús en pantalla podrá realizar la instalación del televisor; ajustar la imagen, el sonido y el modo Ambilight así como las funciones de acceso. Esta sección le ofrece una descripción general de los menús y describe cómo desplazarse por ellos.

5.2.1 El menú

- 1** Pulse **Menu** en el mando a distancia para que aparezca el menú principal.
- 2** Pulse **Menu** para salir del menú.

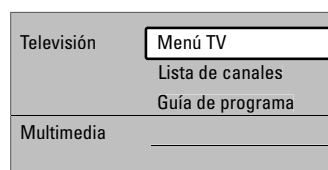
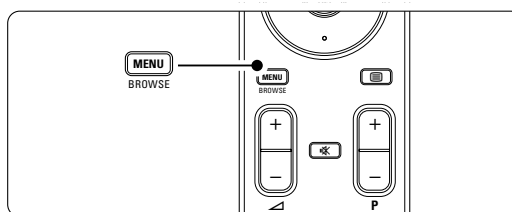

El menú principal incluye los siguientes elementos:

- **Menú TV** Seleccione este menú para la instalación, para los ajustes de imagen y sonido, el modo Ambilight y otras opciones.
- **Lista de canales** Seleccione este elemento para que aparezca la lista de canales. Aquí podrá crear listas de canales favoritos
- **Guía de programa** Disponible cuando se instalan canales digitales, este elemento muestra información sobre los programas digitales. En función del tipo de Guía electrónica de programación, podrá acceder también a la tabla de programas de televisión digital programados y seleccionar y sintonizar con facilidad el programa que desee. Consulte la sección **5.7 Guía electrónica de programación**.
- **Multimedia** Seleccione este elemento para ver fotografías o reproducir música almacenada en un dispositivo USB. Consulte la sección **5.10 Visualización de fotografías y reproducción de MP3...**

5.2.2 Uso del menú

Aprenda a utilizar los menús gracias a este ejemplo.

1 Pulse **Menu** en el mando a distancia.

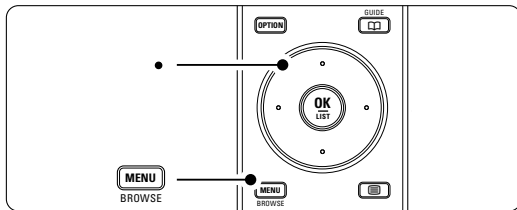

Aparece el menú principal en la pantalla.

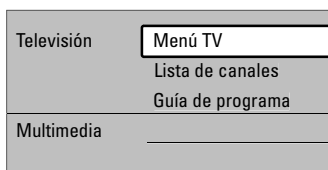

2 Pulse la tecla de desplazamiento derecha para acceder a **Menú TV**.

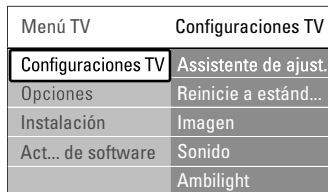

3 Pulse la tecla de desplazamiento derecha para acceder al menú Configuraciones TV.

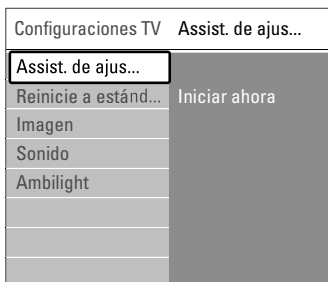

4 Pulse la tecla de desplazamiento abajo para seleccionar **Imagen**.



5 Pulse la tecla de desplazamiento derecha para acceder a los ajustes de imagen.

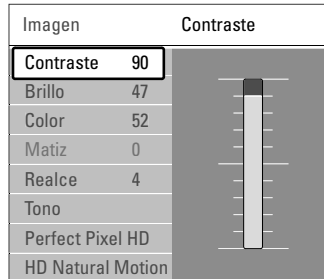

6 Pulse la tecla de desplazamiento abajo para seleccionar **Brillo**.

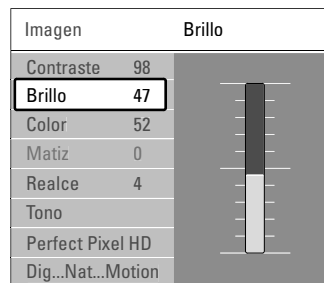

7 Pulse la tecla de desplazamiento derecha para acceder a los ajustes de brillo.

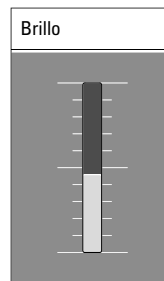

8 Pulse la tecla de desplazamiento arriba o abajo para ajustar la configuración.

9 Pulse la tecla de desplazamiento izquierda para volver a los ajustes de Imagen o pulse **Menu** para salir del menú.

Nota:

Cuando se instalan o sintonizan canales digitales, hay más opciones disponibles.

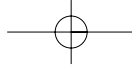

5.2.3 Menú Acceso rápido

El menú Acceso rápido ofrece acceso directo a algunos elementos del menú que son necesarios con frecuencia.

Cuando se instalan o sintonizan canales digitales, las opciones digitales pertinentes aparecen en el menú.

- 1** Pulse **Option** en el mando a distancia.
- 2** Pulse la tecla de desplazamiento arriba o abajo para seleccionar una opción.
- 3** Pulse **OK** para ver el menú de la opción seleccionada.
- 4** Pulse la tecla de desplazamiento arriba, abajo, izquierda, derecha para ajustar la configuración del menú.
- 5** Pulse **Option** para salir del menú.

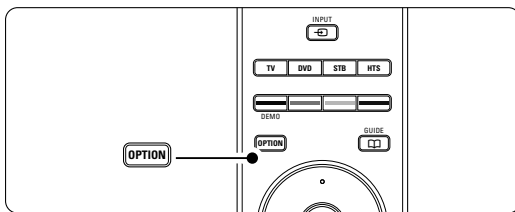

- **Idioma audio**
Consulte la sección 5.3.5 Ajuste de la configuración de sonido.
- **Idioma Subtítulos**
Consulte la sección 5.9.3 Seleccionar un idioma de subtítulos digitales.
- **Subtítulos**
Consulte la sección 5.9 Subtítulos.
- **Formato de pantalla**
Consulte la sección 5.3.4 Formato de pantalla panorámica.
- **Ecuilizador**
Consulte la sección 5.3.5 Ajuste de la configuración de sonido.
- **Reloj**

Visualización del reloj

- 1** Pulse **OK** para ver el reloj de forma permanente.
- 2** Pulse **Option** y la tecla de desplazamiento arriba o abajo para volver a seleccionar Reloj.
- 3** Pulse **OK** para ocultar el reloj.

Acceso rápido
Idioma audio
Idioma subtítulos
Subtítulo
Formato de pantalla
Ecuilizador
Reloj

Cómo sacar más partido al televisor

5.3 Ajustes de imagen y sonido

Esta sección describe cómo ajustar la imagen y el sonido en los menús.

5.3.1 Asistente de ajustes

Utilice el Asistente de ajustes para tener una orientación mientras realiza ajustes básicos de la imagen, el sonido y el modo Ambilight de forma fácil.

- 1** Pulse **Menu** en el mando a distancia y seleccione Menú TV > Configuraciones TV > Asistente de **ajustes** y pulse la tecla de desplazamiento derecha para acceder.
- 2** Pulse **OK**.
- 3** Pulse la tecla verde del mando a distancia para iniciar el asistente.
- 4** Pulse la tecla de desplazamiento izquierda o derecha para seleccionar el lado izquierdo o derecho para realizar la elección.
- 5** Pulse la tecla verde para pasar al siguiente ajuste. Pasará por varios ajustes. Cuando termine, el televisor le pedirá que guarde dichos ajustes.
- 6** Pulse la tecla verde para guardar todos los ajustes.
- 7** Pulse **Menu** para salir del menú.

5.3.2 Reinicie a estándar

Ajusta el televisor a uno de los valores predefinidos. Cada ajuste combina imagen, sonido y Ambilight.

- 1** Pulse **Menu** en el mando a distancia y seleccione Menú TV > Configuraciones TV > **Reinicie a estándar** y pulse la tecla de desplazamiento derecha para acceder a la lista.
- 2** Pulse la tecla de desplazamiento arriba o abajo para seleccionar un ajuste.
- 3** Pulse la tecla verde para guardar la selección.
- 4** Pulse **Menu** para salir del menú.

Ajustes estándar: Actual, Natural, Vivo, Cine

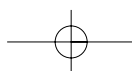
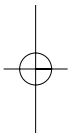
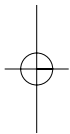

5.3.3 Ajustes de imagen

Esta sección describe cómo configurar todos los ajustes de imagen.

- 1** Pulse **Menu** en el mando a distancia y seleccione Menú TV > Configuraciones TV > **Imagen** y pulse la tecla de desplazamiento derecha para acceder a la lista.
- 2** Pulse la tecla de desplazamiento arriba o abajo para seleccionar un ajuste.

Configuraciones TV	Imagen
Asistente ajust..	Contraste
Reinicie a estánd...	Brillo
Imagen	Color
Sonido	Matiz
Ambilight	Realce
	Tono
	Perfect Pixel HD
	HD Natural Motion
	100 Hz Clear LCD
	Contr. dinámico
	Reduc. del ruido
	Artif. de red. MPEG
	Realce del color
	Active control
	Formato de pantalla

- **Contraste**
Cambia el nivel de las partes claras de la imagen pero mantiene sin cambios las partes oscuras.
- **Brillo**
Cambia la intensidad de la luz de toda la imagen.
- **Color**
Cambia el nivel de saturación.
- **Matiz**
Si se sintoniza NTSC, este nivel compensa las variaciones del color.
- **Realce**
Cambia el nivel de realce de los detalles finos.
- **Tono**
Establece los colores como Normal, Cálido (rojizo) o Frío (azulado). Seleccione Personalizado para crear un ajuste propio en el menú Tono personalizado.
- **Tono personalizado**
Si se selecciona Personalizado en el menú Tono, se podrá crear un ajuste propio. Pulse la tecla verde para seleccionar cada barra y cambiar el valor de:
 - R-WP punto blanco rojo
 - G-WP punto blanco verde
 - B-WP punto blanco azul
 - R-BL nivel negro rojo
 - G-BL nivel negro verde
- **Perfect Pixel HD**
Activa o desactiva Perfect Pixel HD, el ajuste de imagen más idóneo.
- **HD Natural Motion**
Reduce el parpadeo de línea y de campo y reproduce el movimiento de forma fluida especialmente en las películas. Ajuste el nivel a Mínimo, Máximo o Apagado.
- **100 Hz Clear LCD**
Activa o desactiva 100Hz Clear LCD.
- **Contr. dinámico**
Aumenta el contraste de la imagen a medida que cambia la imagen en pantalla. Ajuste el nivel a Mínimo, Medio, Máximo o Apagado. Se recomienda el nivel medio.
- **Reduc. del ruido**
Filtra y reduce el ruido de la imagen. Ajuste el nivel a Mínimo, Medio, Máximo o Apagado.
- **Artefacto de reducción de MPEG**
Suaviza las transiciones en imágenes digitales. Activa o desactiva el artefacto de reducción de MPEG.
- **Realce del color**
Hace los colores más vivos y mejora la resolución de los detalles en colores claros. Ajuste el nivel a Mínimo, Medio, Máximo o Apagado.
- **Active Control**
Corrige todas las señales entrantes para ofrecer la mejor imagen posible. Activa o desactiva Active Control
- **Formato de pantalla**
Consulte la sección **5.3.4 Formato de pantalla panorámica**.

5.3.4 Formato de pantalla panorámica

Evita que aparezcan franjas negras en los lados o en la parte superior e inferior de la imagen. Cambia el formato de la imagen de forma que ocupe toda la pantalla.

- 1 Pulse  para activar el menú Formato de pantalla.

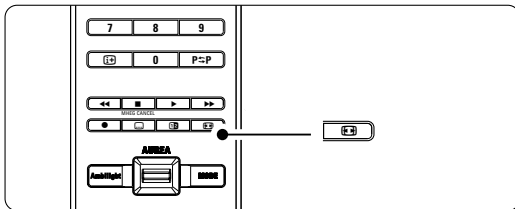

- 2 Pulse la tecla de desplazamiento arriba o abajo para seleccionar un formato de pantalla disponible.
- 3 Pulse la tecla de desplazamiento arriba para subir la imagen y descubrir los subtítulos parcialmente cubiertos.

Consejo

Se recomienda el ajuste Formato automático para que la distorsión sea mínima.

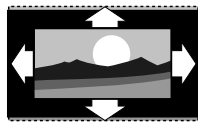

Formato automático

(No disponible para PC)
Aumenta la imagen de forma automática para que ocupe toda la pantalla. Seguirán viéndose los subtítulos.

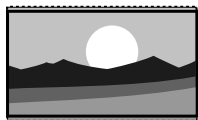

Super zoom (No disponible para alta definición)
Elimina las franjas negras a los lados de las emisiones 4:3. La distorsión es mínima.

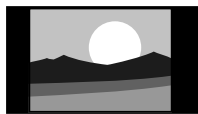

4:3 (No disponible para alta definición)
Muestra el formato clásico 4:3

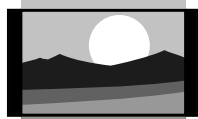

Ampliar imág. 14:9
(No disponible para alta definición)
Aumenta el formato 4:3 clásico a 14:9

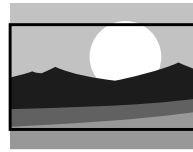

Ampliar imág. 16:9

(No disponible para alta definición)
Aumenta el formato 4:3 clásico a 16:9

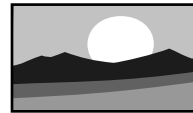

Pantalla panorámica

Amplía el formato 4:3 a 16:9



Sin escala (Sólo para alta definición y PC.)
Máxima nitidez. Es posible que aparezca distorsión en los bordes. Es posible que

aparezcan franjas negras con imágenes del PC.

Nota

No olvide dar un nombre a la conexión en el menú Conexiones. Consulte la sección **7.4.3 Asignación de nombre a los dispositivos**.

5.3.5 Ajustes de sonido

Esta sección describe cómo configurar todos los ajustes de sonido.

- 1 Pulse **Menu** en el mando a distancia y seleccione Menú TV > Configuraciones TV > **Sonido** y pulse la tecla de desplazamiento derecha para acceder a la lista.
- 2 Pulse la tecla de desplazamiento arriba o abajo para seleccionar un ajuste.

Configuraciones TV	Sonido
Asistente ajust..	Ecuilizador
Reinicie a estánd...	Volumen
Imagen	Balance
Sonido	Idioma audio
Ambilight	Dual I/II
	Mono/Estéreo
	Tipo de surround
	Volumen auricular
	Niv. automát. de vol...
	Niv. de volumen
	Surround autom...

- **Ecuilizador**

Cambia los graves y agudos del sonido. Seleccione cada barra para cambiar el ajuste. Consulte también la sección 5.2.3 Menú Acceso rápido.

- **Volumen**

Cambia el volumen. Cuando se ajuste el volumen con , aparece una barra de volumen. Si no quiere que aparezca, vaya a Menú TV > Instalación > **Preferencias** y pulse la tecla de desplazamiento derecha para acceder a la lista y seleccione Barra de volumen apagada.

- 1 Pulse la tecla de desplazamiento arriba o abajo para seleccionar **Barra de volumen**.
- 2 Pulse la tecla derecha para acceder.
- 3 Seleccione **Encendido** para activar la visualización temporal de la barra de volumen cuando ajuste el volumen.

- **Balance**

Ajusta el balance de los altavoces izquierdo y derecho para ajustarse del mejor modo a la posición de escucha.

- **Idioma audio**

Cuando se instalan y sintonizan canales digitales, es posible acceder a una lista de idiomas de audio en relación con el programa actual. Consulte también la sección 5.2.3 Menú Acceso rápido. Para cambiar de forma permanente el idioma de audio, consulte la sección 6 Instalación de canales.

- **Dual I/II**

Si se sintonizan, puede elegir entre dos idiomas diferentes.

- **Mono/Estéreo**

Si se encuentra disponible la emisión en estéreo, podrá seleccionar Mono o Estéreo por canal de televisión.

- **Tipo de surround**

Para seleccionar un sonido más espacial si se emite o está disponible desde un dispositivo conectado.

- **Volumen auricular**

Cambia el volumen de los auriculares. Puede silenciar los altavoces del televisor con la tecla  del mando a distancia.

- **Nivelador automát. de volumen**

Reduce las diferencias repentinas de volumen, como al principio de los anuncios o cuando se cambia de un canal a otro. Seleccione Encendido o Apagado para activarlo o desactivarlo.

- **Nivelador de volumen**

Equilibra las diferencias de volumen entre los canales o dispositivos conectados.

- 1 Cambie al canal o dispositivo que desee para nivelar la diferencia de volumen.

- 2 Seleccione **Nivelador de volumen** en el menú Sonido y cambie el volumen.

- **Surround automático**

Cambia el televisor de forma automática al mejor tipo de sonido surround sintonizado. Seleccione Encendido o Apagado para activarlo o desactivarlo.

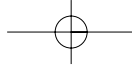

5.4 Ambilight

Esta sección describe cómo configurar todos los ajustes de Ambilight.

- 1 Pulse **Menu** en el mando a distancia y seleccione **Menú TV > Configuraciones TV > Ambilight** y pulse la tecla de desplazamiento derecha para acceder a la lista.
- 2 Pulse la tecla de desplazamiento arriba o abajo para seleccionar un ajuste.

Configuraciones TV	Ambilight
Assist. de ajus...	Ambilight
Reinicie a estánd...	Brillo
Imagen	Modo
Sonido	Separación
Ambilight	Acentuación de ti...

- **Ambilight**
Activa o desactiva el modo Ambilight.
- **Brillo**
Cambia la salida de luz de Ambilight.
- **Modo**
Podrá elegir entre tres modos de Ambilight: **Relajado**, **Moderado** y **Dinámico**. Consulte la sección **4.7 Cambio del modo Ambilight**.
- **Separación**
Ajusta el nivel de la diferencia de color entre el lado izquierdo, derecho, superior e inferior del televisor.
Si se desactiva la separación, se muestra un modo de Ambilight dinámico pero mono.
- **Acentuación de tintes**
Amplia los colores de la luz para un efecto más dinámico.

! Precaución

Para evitar recibir interferencias de infrarrojos, coloque sus dispositivos alejados de Ambilight.

5.5 Teletexto

El televisor posee una memoria de 1200 páginas, que guarda páginas del teletexto sintonizadas y subpáginas para reducir el tiempo de espera. Para seleccionar una página del teletexto, consulte la sección **4.6 Selección de una página del teletexto**.

5.5.1 Selección de subpáginas de número de página

Un número de página del teletexto puede incluir varias subpáginas.

Las páginas se muestran en una barra, al lado del número de la página principal.

- 1 Pulse .
- 2 Seleccione una página del teletexto.
- 3 Pulse la tecla de desplazamiento izquierda o derecha para seleccionar una subpágina.

5.5.2 Selección de emisiones del teletexto T.O.P.

El teletexto T.O.P. (índice de páginas) no está disponible en todos los canales de televisión. Podrá pasar fácilmente de un asunto a otro sin usar los números de página.

- 1 Pulse .
- 2 Pulse .
- 3 Aparece el resumen T.O.P.
Utilice la tecla de desplazamiento izquierda, derecha o arriba, abajo para seleccionar un tema.
- 4 Pulse **OK** para ver la página.

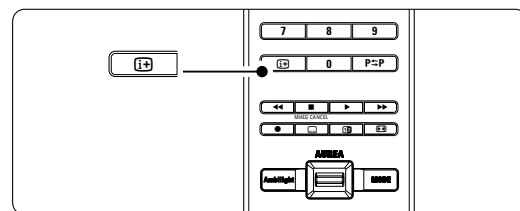

5.5.3 Teletexto en pantalla dual

Vea el canal de televisión y el teletexto uno al lado de otro.

- 1 Pulse para ver el teletexto en pantalla dual.
- 2 Pulse de nuevo para ver el teletexto normal.
- 3 Pulse para salir del teletexto.

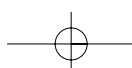
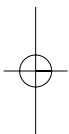
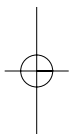



5.5.4 Búsqueda en el teletexto

Pase rápidamente a un tema vinculado a una serie de números de página o busque palabras específicas en las páginas del teletexto.

- 1 Pulse .
- 2 Pulse **OK** para resaltar la primera palabra o número
- 3 Pulse la tecla de desplazamiento izquierda, derecha o arriba, abajo para pasar a la siguiente palabra o número de la página.
- 4 Pulse **OK** para buscar una página que incluya la palabra o el número resaltado.
- 5 Pulse la tecla de desplazamiento arriba hasta que no haya ninguna palabra ni número resaltado para salir de la búsqueda.

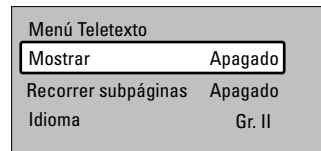
- 1 Pulse .
- 2 Pulse **Menu**.



- 3 Pulse la tecla de desplazamiento arriba o abajo para seleccionar una opción.
- 4 Pulse **OK** para cambiar un ajuste.
- 5 Pulse **Menu** para salir del menú Teletexto.
- 6 Pulse  para desactivar el teletexto.

5.5.5 Ampliación de páginas del teletexto

Para conseguir una lectura más cómoda, podrá ampliar la página del teletexto.

- 1 Pulse  y seleccione una página del teletexto.
- 2 Pulse **Option** en el mando a distancia para ampliar la parte superior de la página.
- 3 Pulse **Option** de nuevo para ver la parte inferior de la página ampliada.
- 4 Pulse la tecla de desplazamiento arriba o abajo para desplazarse por la página ampliada.
- 5 Pulse **Option** de nuevo para volver al tamaño de página normal.

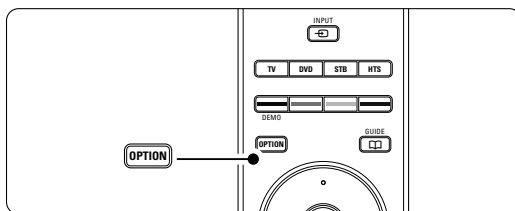

5.5.6 Menú Teletexto

Con las opciones del menú Teletexto, podrá hacer aparecer información oculta, recorrer subpáginas de forma automática y cambiar el ajuste de los caracteres.

- **Mostrar**
Oculta o muestra información oculta de una página, como las soluciones a adivinanzas o rompecabezas.
- **Recorrer subpáginas**
Si la página seleccionada dispone de subpáginas, podrá recorrerlas de forma automática.
- **Idioma**
Algunos idiomas utilizan un conjunto diferente de caracteres. Cambie al otro grupo para ver el texto correctamente.

5.5.7 Servicios de texto digital (sólo para Reino Unido)

Algunas emisoras de televisión digital ofrecen servicios interactivos o de texto digital exclusivos (por ejemplo, BBC1) en sus canales de televisión digital. Dichos servicios funcionan como un teletexto normal con las teclas de desplazamiento, de color y de número para seleccionar y desplazarse.

- 1 Pulse .
- 2 Pulse la tecla de desplazamiento arriba, abajo o izquierda, derecha para seleccionar o resaltar elementos.
- 3 Pulse uno de las teclas de colores para seleccionar una opción.
- 4 Pulse **OK** para confirmar o activar.
- 5 Pulse **MHEG Cancel** para cancelar los servicios interactivos o de texto digital.

⚠ Precaución

Los servicios de texto digital se bloquean cuando se emiten subtítulos y en el menú Opciones, Subtítulo está configurado como Encendido. Consulte la sección 5.9 Subtítulos.

5.8 Teletexto 2.5

Cuando el canal de televisión dispone del mismo, este teletexto ofrece más colores y mejores gráficos.

Teletexto 2.5 está activado como ajuste de fábrica.

- 1 Pulse **Menu** en el mando a distancia y seleccione Menú TV > Configuraciones TV > Instalación > Preferencias > **Teletexto 2.5** y pulse la tecla de desplazamiento derecha para acceder a la lista.
- 2 Seleccione Encendido o Apagado para activarlo o desactivarlo.

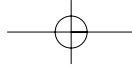

5.6 Creación de listas de canales favoritos

Vea la lista Todos los canales o cree una lista de favoritos propia con las emisoras de radio y los canales de televisión que prefiera. Por ejemplo, cada miembro de la familia puede crear su propia lista de favoritos.

5.6.1 Selección de una lista de favoritos

Aprenda cómo seleccionar una de las listas de canales favoritos.

- 1 Pulse **OK**.

La primera vez, cuando haya terminado la instalación, aparece la lista Todos los canales. En otras situaciones, aparece la lista de favoritos seleccionada por última vez.

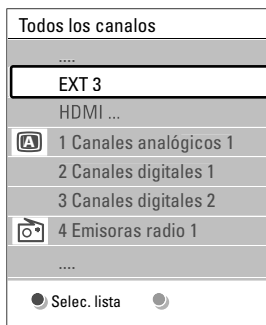

- 2 Pulse la tecla roja para ver todas las listas de favoritos.
- 3 Pulse la tecla de desplazamiento arriba o abajo para seleccionar una lista.
- 4 Pulse **OK**.
Aparece la lista de favoritos seleccionada.
- 5 Pulse **OK** de nuevo para salir.

5.6.2 Creación de una lista de favoritos

Cree o modifique su propia lista de favoritos.

- 1 Pulse **OK**.
Aparece la lista de favoritos seleccionada por última vez.
- 2 Pulse la tecla roja para ver todas las listas de favoritos.
- 3 Pulse la tecla de desplazamiento arriba o abajo para seleccionar una lista.
- 4 Pulse **OK**.
- 5 Pulse la tecla verde de nuevo para acceder al modo Editar.
La lista seleccionada muestra una lista de canales completa.

- 6 Pulse la tecla de desplazamiento arriba o abajo para resaltar un canal.

- 7 Pulse **OK** para marcar (o desmarcar) el canal resaltado.

El canal se añade a (o elimina de) la lista seleccionada.

- 8 Pulse la tecla verde de nuevo para salir del modo Editar.

Vuelve a aparecer la lista de canales modificada.

5.6.3 Selección de un canal de una lista de favoritos

- 1 Pulse **OK**. Aparece la lista de canales seleccionada por última vez.

- 2 Utilice la tecla de desplazamiento arriba o abajo para resaltar un canal.

- 3 Pulse **OK**.

El televisor sintoniza ese canal.

Consejo

- Utilice **-P+** para desplazarse por los canales de televisión de la lista de favoritos seleccionada.
- Con las teclas de números podrá seguir seleccionando canales que no estén marcados como favoritos.

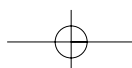
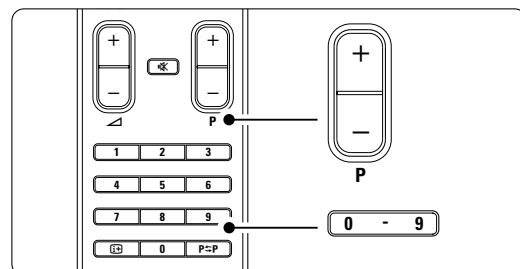

5.7 Guía electrónica de programación - EPG

La Guía electrónica de programación es una guía en pantalla de los programas de televisión digital programados. Podrá navegar, seleccionar y ver programas por hora, título o género. Existen dos tipos de EPG: 'Actual y siguiente' y '7 u 8 días'.

Cuando se instalen o sintonicen canales digitales, se dispondrá de una EPG. 'Actual y siguiente' siempre está disponible pero la EPG '7 u 8 días' sólo está disponible en algunos países.

Con el menú EPG, podrá...

- ver una lista de los programas emitidos en ese momento
- ver el siguiente programa
- agrupar los programas por género
- establecer recordatorios de cuándo comenzarán los programas
- configurar los canales de la EPG preferidos
- etc.

5.7.1 Activación de la EPG

1 Pulse .

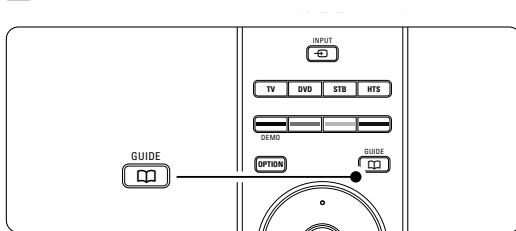

Aparece el siguiente tipo de EPG

EPG 'Actual y siguiente'

Aparece información detallada sobre el programa actual.

26 BBC1	Mar, 12 Sept	09:17
Titulo : Commonwealth Games		
Info: 7:50 - 12:30 : 280 mín.		
<input type="radio"/> Salida	<input type="radio"/> Siguiente	<input type="radio"/>
Pulse - P + para cambiar canal.		

○ EPG '7 u 8 días'

Tal vez se tarde algún tiempo en recibir los datos de la EPG.

Aparecerá la lista de programas de televisión.

Guía de programa		Mar, 12 Sept	
Aproximadamente a las 09:55		Siguiente	
BBC ONE	07:50 Commonwealth	12:30	Commonwealth
BBC TWO	09:50 Tweenies	10:15	Something Special
five	09:00 The Wright Stuff	10:30	Trisha Goddard
BBC THREE	05:32 This is BBC THREE	12:00	This is BBC THREE
BBC FOUR	05:32 This is BBC FOUR	12:00	This is BBC FOUR
abc1	09:20 Moonlighting	10:15	Daddio
<input checked="" type="radio"/> Memorizar	<input type="radio"/> Ver	<input type="radio"/> Ir a ...	<input type="radio"/> Info
13:50 Anastasia		0010 - EEN	

2 Utilice las teclas de colores para activar las acciones disponibles indicadas en la parte inferior de la pantalla.

- **Siguiente:** para mostrar información sobre el programa siguiente.
- **Memorizar:** para marcar o desmarcar un programa como recordatorio.
- **Ver:** para ver o escuchar un programa actual.
- **Ir a...:** para pasar al día siguiente o anterior.
- **Info:** para mostrar información sobre un programa seleccionado (si está disponible).

3 Pulse  para salir de la EPG.

5.7.2 Más información sobre la EPG '7 u 8 días'

En el menú Guía de programa, se gestionan las búsquedas por género, las memorizaciones programadas, etc.

1 Pulse  en el mando a distancia.

2 Pulse **Menu**.

Aparece el menú Guía de programa.

Guía de programa	Programa
Programa	12:30 South Today
Buscar por género	11:50 Working Lunch
Memoriz. program.	11:55 Melrose Place
Canales EPG pref...	13:00 In aller Freund
Adquirir datos EPG	

3 Pulse la tecla de desplazamiento arriba o abajo para seleccionar una opción del menú.

4 Pulse la tecla de desplazamiento derecha para acceder:

5 Pulse la tecla de desplazamiento arriba o abajo para realizar una selección.

6 Pulse **OK** para activar o pulse la tecla verde para ver.

7 Pulse  para salir de la EPG.

ⓘ Nota

Sólo aparecerán en el menú Guía de programa los canales marcados como Canales EPG preferidos.



5.8 Temporizadores y bloques

Esta sección describe cómo encender o apagar el televisor a una hora especificada y bloquearlo o desbloquearlo.

5.8.1 Cambio automático al modo de espera

El temporizador cambia el televisor al modo de espera después de un tiempo.

- 1** Pulse **Menu** en el mando a distancia y seleccione **Menú TV > Opciones > Temporizador** y pulse la tecla de desplazamiento derecha para acceder a la barra del temporizador.
- 2** Pulse la tecla de desplazamiento arriba o abajo para ajustar el tiempo hasta un máximo de 180 minutos, en intervalos de 5 minutos. Si se ajusta como de 0 minutos, el temporizador se apaga.

Siempre podrá apagar el televisor antes o restablecer el tiempo durante la cuenta atrás.

5.8.2 Encendido automático del televisor

El programador enciende el televisor automáticamente en un canal especificado a una hora especificada, desde el modo de espera.

- 1** Pulse **Menu** en el mando a distancia y seleccione **Menú TV > Opciones > Programador** y pulse la tecla de desplazamiento derecha para entrar en el menú Programador.
- 2** Utilice la tecla de desplazamiento arriba, abajo o izquierda, derecha para seleccionar y acceder a los elementos del menú uno por uno y ajustar el canal, un día de la semana o todos los días, así como una hora de inicio.
- 4** Pulse **OK** para confirmar.
- 5** Pulse **Menu** para salir del menú.

👉 Consejo

Para desactivar el programador, seleccione **Apagado** en el menú Programador.

5.8.3 Bloqueo de programas y canales de televisión

Bloquee canales o programas de televisión de dispositivos conectados para evitar que los niños puedan verlos. Bloquee y desbloquéelos con un código de cuatro números.

Establecimiento o cambio del código

- 1** Pulse **Menu** en el mando a distancia y seleccione **Menú TV > Opciones > Determinar o Cambiar código** y pulse la tecla de desplazamiento derecha para introducir el código.
- 2** Introduzca el código con las teclas de números. Vuelve a aparecer el menú **Opciones** con un mensaje que confirma que se ha creado o cambiado el código.

¿Ha olvidado su código?

- 1** Seleccione **Cambiar código**.
- 2** Pulse la tecla de desplazamiento derecha.
- 3** Introduzca el código de anulación 8-8-8-8.
- 4** Introduzca un nuevo código personal.
- 6** Confirme el nuevo código introducido. El código anterior se borra y el nuevo se guarda.

5.8.4 Activación o desactivación del bloqueo infantil

Si ha determinado su código, podrá bloquear todos los canales y dispositivos, bloquear un canal o dispositivo específico, determinar una hora tras la cual se bloqueen todos los canales y dispositivos, o bien indicar la edad de su hijo para el control de padres cuando se instalen o sintonicen canales digitales.

- 1** Pulse **Menu** en el mando a distancia y seleccione **Menú TV > Opciones > Bloqueo infantil** y pulse la tecla de desplazamiento derecha para introducir el código.
- 2** Introduzca el código con las teclas de números.
- 3** Seleccione una de las opciones.
- 4** Pulse la tecla de desplazamiento derecha.

Bloqueo o desbloqueo de todos los canales y dispositivos conectados

- 1** Seleccione **Bloqueo o Desbloquear**.
- 2** Pulse **OK**.

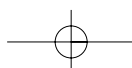
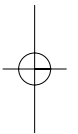
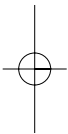

Bloqueo de un programa determinado o de todos los canales a partir de una hora dada

Bloqueo infantil	Bloqueo person...
Bloqueo	Bloquear después
Bloqueo person...	Bloqueo de canales
Desbloquear	Control de padres

- 1 Seleccione **Bloqueo personalizado**.
- 2 Pulse la tecla de desplazamiento derecha para acceder al menú Bloqueo personalizado.
- 2 Pulse la tecla de desplazamiento derecha de nuevo para acceder al menú Bloquear después.
- 4 Seleccione **Encendido** para activar el bloqueo con temporizador.
- 5 Pulse la tecla de desplazamiento izquierda.
- 6 Seleccione **Hora**.
- 7 Pulse la tecla de desplazamiento derecha.
- 8 Introduzca la hora con la tecla de desplazamiento arriba o abajo y derecha.
- 9 Pulse **OK**.

Bloqueo de uno o más canales y de dispositivos conectados

- 1 Seleccione **Bloqueo personalizado**.
- 2 Pulse la tecla de desplazamiento derecha para acceder.
- 3 Pulse la tecla de desplazamiento arriba o abajo para seleccionar **Bloqueo de canales**.
- 4 Pulse la tecla de desplazamiento derecha.
- 5 Pulse la tecla de desplazamiento arriba o abajo para seleccionar el canal o los canales que desee bloquear o desbloquear.
- 6 Pulse **OK** cada vez para bloquear o desbloquear el canal.

Establecimiento de una clasificación de edad para un programa digital



Algunas emisoras digitales clasifican sus programas (dependiendo del país). Cuando la clasificación es superior a la edad del niño, el programa se bloquea.

- 1 Seleccione **Bloqueo personalizado**.
- 2 Pulse la tecla de desplazamiento derecha para acceder.
- 3 Pulse la tecla de desplazamiento arriba o abajo para seleccionar **Control de padres**.
- 4 Pulse la tecla de desplazamiento derecha.
- 5 Pulse la tecla de desplazamiento arriba o abajo para seleccionar una clasificación de edad.
- 6 Pulse **Menu** para salir del menú Bloqueo infantil.

5.9 Subtítulos

Se pueden definir subtítulos para cada canal de televisión, procedentes del teletexto o de emisiones DVB-T (digitales). Si se instalan y sintonizan canales digitales, podrá seleccionar el idioma de subtítulos que prefiera.

5.9.1 Subtitulado de canales de televisión analógica

- 1 Seleccione un canal de televisión analógica.
- 2 Pulse  para activar el teletexto.
- 3 Introduzca el número de página de tres dígitos de la página de subtítulos.
- 4 Pulse  para desactivar el teletexto.

Nota

La página de subtítulos del teletexto de canales analógicos debe guardarse por separado para cada canal de televisión.

5.9.2 Activación o desactivación del subtitulado

- 1 Pulse **Menu** en el mando a distancia y seleccione Menú TV > Opciones > **Subtítulo** y pulse la tecla de desplazamiento derecha para acceder a la lista.

Menú TV	Opciones
Configuraciones TV	Subtítulo
Opciones	Idioma subtítulos
Instalación	Temporizador
Act... de software	Bloqueo infantil
	Det./Camb. c digo
	Programador
	Interfaz com n
	Demo

- 2 Pulse la tecla de desplazamiento arriba o abajo para seleccionar **Encendido** y ver siempre los subtítulos o **Pantalla sin sonido** para ver los subtítulos sólo cuando se haya silenciado el sonido con la tecla  del mando a distancia.
- 3 Pulse la tecla de desplazamiento izquierda para volver al menú Opciones.

Consejo

Seleccione el menú Subtítulo directamente con **Option** del mando a distancia. Consulte la sección 5.2.3 Menú Acceso rápido.

5.9.3 Selección de un idioma de subtítulos digitales.

Si está disponible la emisión de subtítulos con canales digitales, puede seleccionar el idioma de subtítulos que prefiera de la lista de idiomas emitidos. El idioma de subtítulos preferido establecido en el menú Instalación se anula temporalmente.

- 1** Pulse **Menu** en el mando a distancia y seleccione Menú TV > Opciones > **Idioma subtítulos** y pulse la tecla de desplazamiento derecha para acceder a la lista de idiomas disponibles.
- 2** Pulse la tecla de desplazamiento arriba o abajo para seleccionar un idioma de subtítulos.
- 3** Pulse **OK**.

👉 Consejo

Seleccione el menú Idioma subtítulos directamente con **Option** del mando a distancia. Consulte la sección 5.2.3 Menú Acceso rápido.

5.10 Visualización de fotografías y reproducción de MP3...

Vea imágenes o escuche música que estén almacenadas en un dispositivo USB (no incluido con el televisor). Vea las imágenes como una secuencia de diapositivas o escuche una lista de reproducción musical hecha por usted mismo.

⚠ Nota

Philips no podrá hacerse responsable si su dispositivo USB no es admitido ni Philips aceptará ninguna responsabilidad por daños o pérdida de los datos almacenados.

5.10.1 Inserción de un dispositivo USB

Inserte un dispositivo en el lateral del televisor mientras el televisor está encendido.

El menú principal aparece de forma automática y se resalta el nombre del dispositivo USB al lado de **Multimedia**.

Televisión	Menú TV
	Lista de canales
	Guía de programa
Multimedia	

5.10.2 Extracción de un dispositivo USB

⚠ Precaución

Para evitar daños en el dispositivo USB, salga siempre del menú que esté en pantalla y espere cinco segundos antes de extraer el dispositivo USB.

- 1** Pulse **Menu** para salir del menú.
- 2** Extraiga el dispositivo USB.

5.10.3 Visualización de imágenes

El menú Multimedia muestra los archivos que ha guardado en el dispositivo USB.

- 1** Pulse la tecla de desplazamiento derecha para acceder al menú Multimedia. Se resalta **Imagen**.

USB	Imagen
Imagen	Afrika_2001
Música	Paris_2006
	My_car.jpg
	Jean.jpg
	Mary.jpg

- 2** Pulse la tecla de desplazamiento derecha para acceder a la carpeta Imagen.
- 3** Pulse la tecla de desplazamiento arriba o abajo para seleccionar una imagen o un álbum de imágenes del dispositivo USB.

Imagen	Afrika_2001
Afrika_2001	Kenya.jpg
Paris_2005	Congo.jpg
My_car.jpg	Victoria.jpg
Jean.jpg	Dakar.jpg
Mary.jpg	Cairo.jpg

Afrika_2001	Afrika_2001
Kenya.jpg	
Congo.jpg	
Victoria.jpg	
Dakar.jpg	
Cairo.jpg	

- 4** Pulse **OK** para ver la imagen o para iniciar la secuencia de diapositivas de las imágenes del álbum.
- 5** Pulse **OK** para detener la secuencia de diapositivas. Para iniciarla de nuevo, vuelva a pulsar.
- 6** Pulse una de las teclas de colores del mando a distancia para realizar la función correspondiente que se indica en la parte inferior de la pantalla. Pulse la tecla azul para detener la secuencia y ver más funciones.

Si la barra de funciones de la parte inferior desaparece, pulse cualquier tecla de color para que vuelva a aparecer:

- 7** Pulse la tecla de desplazamiento izquierda y seleccione otra imagen u otro álbum.

Ajustes de la secuencia de diapositivas

• Detalles/Más detalles

Muestra el nombre, la fecha y el tamaño de la imagen, así como la siguiente imagen de la secuencia de diapositivas.

• Transiciones

Muestra la lista de estilos de transición disponibles de las imágenes. Pulse la tecla de desplazamiento arriba o abajo para seleccionar y pulse **OK** para activar.

• Tiemp. diaposit.

Establece el retardo de tiempo de las transiciones de imágenes: Pequeño, Medio o Largo.

• Girar

Para girar una imagen.

• Zoom

Muestra una lista de ampliaciones de zoom disponibles para seleccionar.

• Iniciar/Mostrar

Para detener y volver a iniciar la secuencia de diapositivas.

5.10.4 Miniaturas

Vea las imágenes de un álbum seleccionado a modo de resumen.

- 1** Seleccione un álbum de imágenes.
- 2** Pulse la tecla de desplazamiento derecha para acceder a la lista de imágenes.
- 3** Pulse la tecla verde.
- 4** Pulse la tecla de desplazamiento arriba o abajo, izquierda o derecha para resaltar una imagen.
- 5** Pulse **OK** para ver la imagen.
- 6** Pulse la tecla de desplazamiento izquierda para volver al resumen de miniaturas.
- 7** Pulse de nuevo la tecla verde para volver a la lista de imágenes.

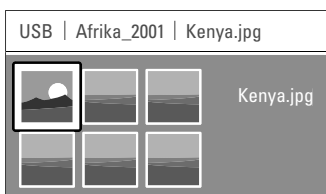

5.10.5 Cómo escuchar música

Busque las canciones en el álbum Música del menú Multimedia.

- 1** Resalte **Música** en el menú Multimedia.
- 2** Pulse la tecla de desplazamiento derecha para acceder a la carpeta Música.
- 3** Pulse la tecla de desplazamiento arriba o abajo para seleccionar una canción o un álbum de música.
- 4** Pulse **OK** para reproducir la canción seleccionada o para reproducir una canción seguida de la siguiente canción del mismo álbum.

Ajustes de Música

• Detalles

Muestra el nombre de archivo.

• Repetir: uno/todos

Repite todas las canciones del álbum hasta que usted detiene una canción o sólo repite una canción seleccionada hasta que usted la para.

• Orden aleatorio

Reproduce las canciones en orden aleatorio.

5.10.6 Secuencia de diapositivas con música de fondo

Vea una secuencia de diapositivas de las imágenes guardadas acompañada de la música de fondo almacenada.

- 1** Seleccione un álbum de canciones primero y pulse **OK**.
- 2** Resalte la carpeta Imagen y seleccione un álbum de imágenes, a continuación, pulse **OK**.

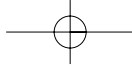

5.11 Escuchar canales de radio digital

Si hay emisoras digitales disponibles, se instalarán los canales de radio digital durante la instalación. Para escuchar un canal de radio digital:

- 1** Pulse **OK** en el mando a distancia.
Aparece el menú **Todos los canales**.
- 2** Utilice las teclas de números para seleccionar un canal de radio disponible a partir del número 400 en adelante. Para obtener más información sobre la reordenación, consulte la sección **6.3.3 Reordenación de los canales**.
- 3** Pulse **OK**.

5.12 Actualización de software

Philips trata de mejorar continuamente sus productos y desea que usted se beneficie de ello incluso después de su compra. Para actualizar el software del televisor, necesita un dispositivo de memoria USB (no incluido).

Nota

El dispositivo USB debe contar con un mínimo de 48 Mb de espacio libre. Asegúrese de que la protección contra escritura esté desbloqueada. Algunos dispositivos USB no funcionan con este televisor. Póngase en contacto con su distribuidor.

ESPAÑOL

5.12.1 Asistente de actualización

El asistente de actualización le ayuda a actualizar el software del televisor:

Identificación del televisor

El televisor se identificará a su dispositivo de memoria USB.

- 1** Pulse **Menu**.
- 2** Pulse la tecla de desplazamiento derecha.
- 3** Pulse la tecla de desplazamiento arriba o abajo para seleccionar **Actualización de software**.
- 4** Pulse la tecla de desplazamiento derecha.

Menú TV	Actualización de s..
Configuración. TV	Asistente de actu..
Opciones	Información actual..
Instalación	Actualización. loc..
Actualización de..	Aviso

- 5** Pulse la tecla de desplazamiento arriba o abajo para seleccionar **Asistente de actualización**.
- 6** Pulse la tecla de desplazamiento derecha.
- 7** Pulse **OK** para activarlo.
- 8** Inserte un dispositivo de memoria USB en el conector USB del lateral del televisor.
Aparece el menú principal.
- 9** Pulse la tecla verde para continuar.
Aparece un mensaje diciendo que el televisor ha escrito correctamente el archivo de identificación en el dispositivo de memoria USB.
- 10** Pulse la tecla verde de nuevo para finalizar.
- 11** Extraiga el dispositivo de memoria USB del televisor.

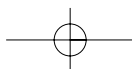

5.12.2 Descarga de software del PC al dispositivo USB

- 1 Inserte el dispositivo de memoria USB en un PC conectado a Internet.
- 2 Localice y abra el archivo "update.htm" en el dispositivo USB.
- 3 Lea las instrucciones que aparecen en pantalla y haga clic en la tecla **Enviar ID**. Se descarga la actualización de software en el dispositivo de memoria USB.
- 4 Extraiga el dispositivo de memoria USB del PC.

- 3 El proceso de actualización se inicia automáticamente. Por favor, espere.

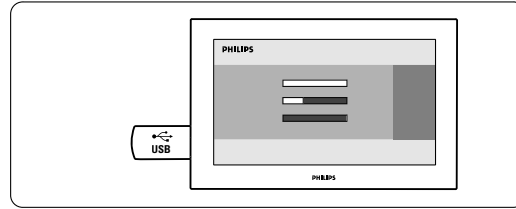

La actualización habrá terminado cuando aparezca en pantalla el mensaje 'Operación correcta'.

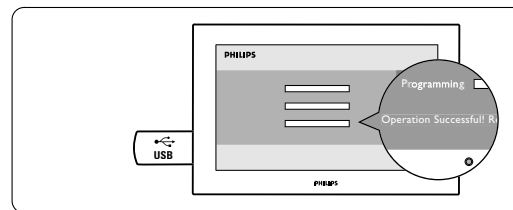

5.12.3 Transferencia de la actualización de software descargada al televisor

El software descargado en el dispositivo de memoria USB debe cargarse ahora al televisor.

! Precaución

- No extraiga el dispositivo de memoria USB durante la actualización del software.
- Si se produce un descenso de la tensión durante la actualización, no extraiga el dispositivo de memoria USB del televisor. El televisor continuará con la actualización en cuanto se recupere la alimentación.

- 4 Extraiga el dispositivo de memoria USB del televisor.

- 1 Inserte un dispositivo de memoria USB en el conector USB del lateral del televisor.

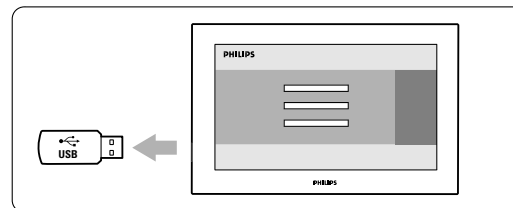
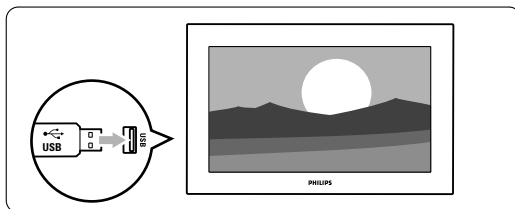

- 2 El televisor se apaga. La pantalla permanecerá en negro durante unos 10 segundos. Espere y no utilice el interruptor de encendido  del televisor.

- 5 Pulse  en el mando a distancia.

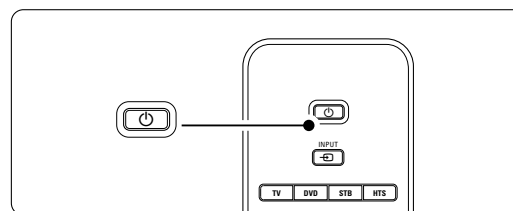
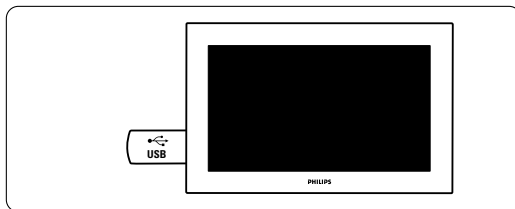

ⓘ Nota

No pulse más de una vez y no use el interruptor Power  del televisor.

- 6** El televisor se apaga. La pantalla permanecerá en negro durante unos 10 segundos. Por favor, espere.

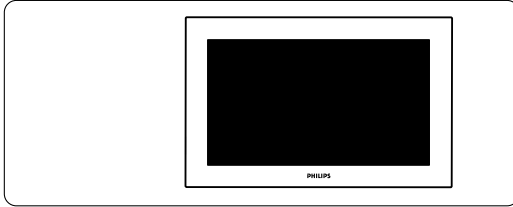

- 7** El televisor se vuelve a encender. La actualización ha finalizado.

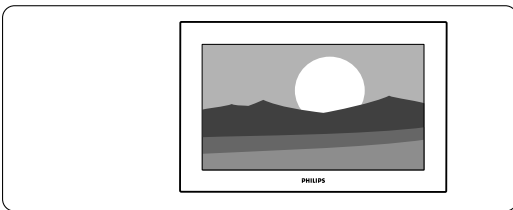

ESPAÑOL

5.12.4 Comprobación de la versión de software actual

Sólo es posible actualizar el software si la versión del nuevo software disponible es diferente de la actual. Puede comprobar la versión de software actual.

- 1** Seleccione **Actualización de software** en Menú TV.
- 2** Pulse la tecla de desplazamiento derecha.
- 3** Pulse la tecla de desplazamiento arriba o abajo para seleccionar **Información actual del software**. Aparece la versión y la descripción del software actual.

5.12.5 Actualización de software mediante una emisión digital (DVB-T)

El televisor puede recibir nuevo software del sistema de emisión digital de forma automática. Si recibe un mensaje de actualización en pantalla, se recomienda encarecidamente actualizar el software de forma inmediata: seleccione **Ahora**. Seleccione **Más tarde**, si desea que se lo recuerden más tarde.

Seleccione **Cancelar** para salir de la actualización (no recomendado). Aunque haya cancelado la actualización, podrá realizar la actualización usted mismo desde Menú TV > Actualización de software > Actualizaciones locales.

6 Instalación de canales

La primera vez que encendió el televisor, seleccionó el idioma de los menús del televisor y se instalaron todos los canales disponibles.

Este capítulo le ayudará, si lo cree necesario, a volver a realizar la instalación inicial o, si lo desea, a sintonizar un nuevo canal analógico.

⊖ Notas:

- No tiene por qué seguir todos y cada uno de los pasos aquí descritos, si no es necesario.
- Si vuelve a llevar a cabo la instalación, se modificará la lista Todos los canales, y los nuevos canales añadidos no se añadirán a ninguna lista de favoritos.

6.1 Instalación automática de canales

Esta sección describe cómo buscar y memorizar todos los canales disponibles de forma automática.

Paso 1 Idioma de menú

Ajusta el idioma de los menús del televisor. Vaya al paso siguiente si el ajuste de idioma es el correcto.

- 1** Pulse **Menu** en el mando a distancia y seleccione **Menú TV > Instalación > Idiomas** y pulse la tecla de desplazamiento derecha para acceder a **Idioma de menú**.
- 2** Pulse la tecla de desplazamiento arriba o abajo para seleccionar el idioma.
- 3** Pulse **OK** para confirmar.
- 4** Pulse la tecla de desplazamiento izquierda para volver al menú **Instalación**.

Instalación	Idiomas
Idiomas	Idioma de menú
País	Pref. en audio
Huso orario	Pref. en subtítulos
Instalación can...	Deficiente auditivo
Preferencias	
Conexiones	
...	

El menú Idiomas también ofrece el ajuste del siguiente idioma cuando se instalan y se emiten canales digitales.

- **Preferencia en audio**
 Seleccione uno de los idiomas de audio disponibles como idioma preferido.

- **Preferencia en subtítulos**

Seleccione uno de los idiomas de subtítulos disponibles como idioma preferido. Consulte la sección **5.9 Subtítulos**.

- **Deficiente auditivo**

Seleccione **Encendido** para ver la versión de subtítulos para deficientes auditivos de su idioma de subtítulos o de audio preferido cuando esté disponible.

Paso 2 Selección del país

Seleccione el país en el que se encuentra. El televisor instalará y organizará los canales de televisión de acuerdo con su país.

- 4** Pulse la tecla de desplazamiento abajo para seleccionar **País**.
- 2** Pulse la tecla de desplazamiento derecha para acceder a la lista.
- 3** Pulse la tecla de desplazamiento arriba o abajo para seleccionar el país.
- 4** Pulse la tecla de desplazamiento izquierda para volver al menú **Instalación**.

Paso 3 Selección del huso horario

Sólo disponible para países con diferentes husos horarios.

- 4** Pulse la tecla de desplazamiento abajo para seleccionar **Huso horario**.
- 2** Pulse la tecla de desplazamiento derecha para acceder a la lista.
- 3** Pulse la tecla de desplazamiento arriba o abajo para seleccionar el huso horario.
- 4** Pulse la tecla de desplazamiento izquierda para volver al menú **Instalación**.

Paso 4 Instalación de los canales de televisión y radio

El televisor buscará canales de televisión digital y no digital disponibles, así como canales de radio digital disponibles y los guardará.

- 1** Pulse la tecla de desplazamiento abajo para seleccionar **Instalación de canales**.
- 2** Pulse la tecla de desplazamiento derecha para acceder al menú **Instalación de canales**. Se resalta **Instalación automática**.
- 3** Pulse la tecla de desplazamiento derecha para seleccionar **Iniciar ahora**.
- 4** Pulse **OK**.
- 5** Pulse la tecla verde para comenzar. La instalación puede tardar unos minutos.
- 6** Si ha finalizado la búsqueda de canales, pulse la tecla roja para volver al menú **Instalación**.
- 7** Pulse **Menu** para salir de **Menú TV**.

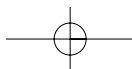

✚ Consejo

Cuando se encuentran canales de televisión digital, la lista de canales instalados podría mostrar algunos números de canal vacíos.

Si desea asignar otros nombres, reordenar o desinstalar canales guardados, consulte la sección

6.3 Reordenación de los canales almacenados.

6.2 Analógico: instalación manual

Puede sintonizar manualmente canales de televisión analógica canal por canal mediante Instalación manual.

6.2.1 Selección del sistema

- 1 Pulse **Menu** en el mando a distancia y seleccione Menú TV > Instalación > Instalación canales > **Analógico: instalación manual**.
- 2 Pulse la tecla de desplazamiento derecha para acceder al menú Instalación manual. Se resalta **Sistema**.
- 3 Pulse la tecla de desplazamiento derecha para acceder a la lista de Sistema.
- 4 Pulse la tecla de desplazamiento arriba o abajo para seleccionar el país o la parte del mundo donde se encuentre actualmente.
- 5 Pulse la tecla de desplazamiento izquierda para volver al menú Instalación manual.

Instal. de canales	Analóg.: instal.man.
Instalación autom...	Sistema
Actual. de instal...	Buscar
Digital: prueba de r...	Sintonía fina
Analóg.: instal.man.	Guardar canal act.
Reordenar	Almacenar canal n.

6.2.2 Búsqueda de un nuevo canal

- 1 Pulse **Menu** en el mando a distancia y seleccione Menú TV > Instalación > Instalación canales > Analógico: instalación manual > **Buscar**.
- 2 Pulse la tecla de desplazamiento derecha para acceder al menú Buscar.
- 3 Pulse la tecla roja para introducir la frecuencia usted mismo, o pulse la tecla verde para buscar el canal siguiente.

✚ Consejo

Si conoce la frecuencia, introduzca los tres números de la misma con las teclas de números del mando a distancia.

- 4 Pulse la tecla de desplazamiento izquierda cuando se encuentre el nuevo canal.
- 5 Seleccione **Almacenar como canal nuevo** para guardar el nuevo canal con un número de canal nuevo.
- 6 Pulse la tecla de desplazamiento derecha para acceder.
- 7 Pulse **OK**. Aparece **Hecho**.
- 8 Pulse **Menu** para salir del menú Instalación de canales.

6.2.3 Sintonía fina

Cuando la recepción de un canal sea mala, utilice la sintonía fina.

- 1 Pulse **Menu** en el mando a distancia y seleccione Menú TV > Instalación > Instalación canales > Analógico: instalación manual > **Sintonía fina**.
- 2 Pulse la tecla de desplazamiento derecha para acceder al menú Sintonía fina.
- 3 Pulse la tecla de desplazamiento arriba o abajo para ajustar la frecuencia.
- 4 Pulse la tecla de desplazamiento izquierda cuando haya finalizado la sintonía fina.
- 5 Seleccione **Guardar canal actual** para guardar el canal ajustado con la sintonía fina con el número de canal actual.
- 6 Pulse la tecla de desplazamiento derecha para acceder.
- 7 Pulse **OK**. Aparece **Hecho**.
- 8 Pulse **Menu** para salir del menú Instalación de canales.

6.3 Reordenación de los canales almacenados

Para dar un nuevo nombre a canales almacenados, reordenarlos, desinstalarlos o volver a instalarlos.

6.3.1 Asignación de un nuevo nombre a un canal

Cambie el nombre de un canal o asigne un nombre a un canal para el que todavía no haya introducido ninguno.

- 1 Pulse **Menu** en el mando a distancia y seleccione Menú TV > Instalación > Instalación canales > **Reordenar**.
- 2 Pulse la tecla de desplazamiento derecha para acceder a la lista de canales.
- 3 Pulse la tecla de desplazamiento arriba o abajo en la lista de canales para seleccionar el canal al que desea asignar un nuevo nombre.
- 4 Pulse la tecla roja.

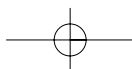
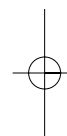
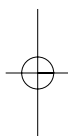

- 5 Pulse la tecla de desplazamiento izquierda o derecha para seleccionar un carácter, o bien arriba o abajo para cambiar los caracteres. Hay espacios, números y otros caracteres especiales situados entre la **z** y la **A**.
- 6 Pulse la tecla verde u **OK** para finalizar.

Consejo

Con la tecla amarilla, se pueden borrar todos los caracteres. Con la tecla azul, puede eliminar el carácter que esté resaltado.

6.3.2 Desinstalación o reinstalación de un canal

Para desinstalar un canal guardado de forma que no sea posible sintonizarlo.

Reinstalación de un canal previamente desinstalado.

- 1 Pulse **Menu** en el mando a distancia y seleccione Menú TV > Instalación > Instalación canales > **Reordenar**.
- 2 Pulse la tecla de desplazamiento derecha para acceder a la lista de canales.
- 3 Pulse la tecla de desplazamiento arriba o abajo en la lista de canales para seleccionar el canal que desee desinstalar o volver a instalar.
- 4 Pulse la tecla verde para desinstalar o volver a instalar el canal.
- 5 Pulse **Menu** para salir del menú.

6.3.3 Reordenación de los canales

Cambie el orden de los canales almacenados.

- 1 Pulse la tecla de desplazamiento arriba o abajo en la lista de **Reordenar** para seleccionar el canal que desee cambiar de lugar.
- 2 Pulse la tecla amarilla para mover hacia arriba el canal resaltado de la lista de canales.
- 3 Pulse la tecla azul para mover hacia abajo el canal resaltado de la lista de canales.
- 4 Repita esto para reordenar otros canales de televisión.
- 5 Pulse **Menu** para salir del menú.

6.4 Gestión automática de canales

Una vez al día, a las 03:00 horas, todos los canales de televisión disponibles se actualizan automáticamente. La actualización se realiza si el televisor está en modo de espera. Los canales almacenados anteriormente no encontrados por la actualización serán eliminados de la lista de canales. También podrá realizar esta actualización usted mismo en cualquier momento.

- 1 Pulse **Menu** en el mando a distancia y seleccione Menú TV > Instalación > Instalación canales > **Actual. de instalación**.

- 2 Pulse la tecla de desplazamiento derecha para acceder al menú **Actual. de instalación**.
- 3 Pulse **OK**.
- 4 Pulse la tecla verde para comenzar. Comienza la actualización de la instalación, que tardará unos minutos.
- 5 Si la actualización ha finalizado, pulse la tecla roja para volver al menú Instalación canales.
- 6 Pulse **Menu** para salir del menú.

6.5 Prueba de recepción digital

Si recibe programas de televisión digital, puede comprobar la calidad y el nivel de la señal de un canal específico. Observe el nivel de la señal para cambiar la posición de la antena de manera que mejore la calidad de la recepción.

- 1 Seleccione un canal.
- 2 Pulse **Menu** en el mando a distancia y seleccione Menú TV > Instalación > Instalación canales > **Digital: prueba de recepción**.
- 3 Pulse la tecla de desplazamiento derecha para acceder
- 4 Pulse **OK**. Aparece la frecuencia del canal, el nombre de la red, la calidad de la señal y el nivel de ésta.
- 4 Pulse la tecla verde para comenzar; o introduzca directamente la frecuencia del canal que desee probar. Si la calidad y el nivel de la señal son malos, cambie la posición de la antena.
- 5 Pulse la tecla amarilla para guardar la frecuencia si el nivel y la calidad de la señal son buenos.
- 7 Pulse la tecla roja para volver al menú Instalación canales.
- 8 Pulse **Menu** para salir del menú.

Consejo

Para lograr los mejores resultados, póngase en contacto con un instalador de antenas especializado.

6.6 Ajustes de fábrica

Si se pierde entre los ajustes de imagen, sonido y Ambilight, podrá restablecer el televisor a la mayoría de los ajustes de fábrica de estas opciones.

- 1 Pulse **Menu** en el mando a distancia y seleccione Menú TV > Instalación > **Ajustes de fábrica**.
- 2 Pulse la tecla derecha para acceder.
- 3 Pulse **OK**.
- 4 Pulse **Menu** para salir del menú.

 **Nota:** No se modifican los ajustes de la instalación de canales.

7 Conexiones

7.1 Descripción general de las conexiones

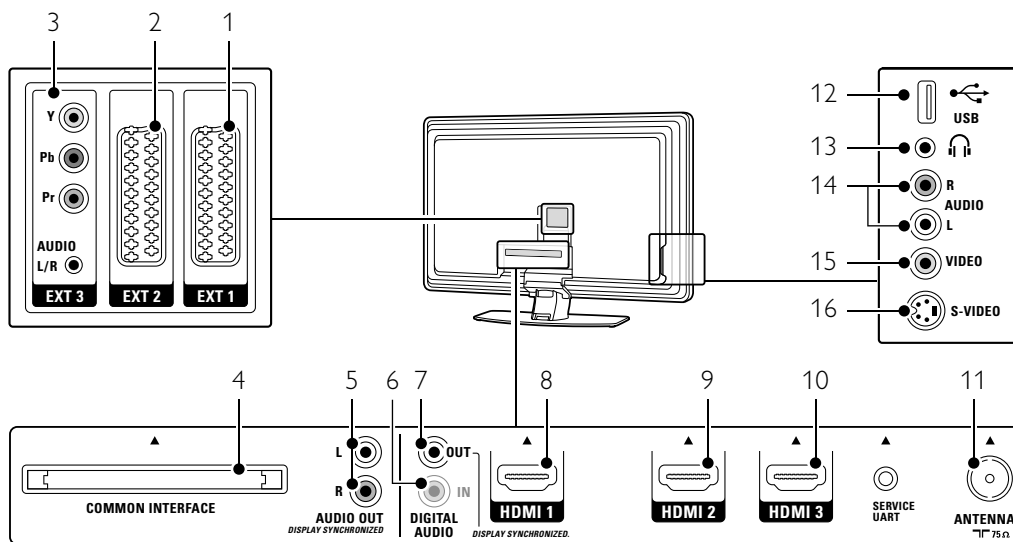

ESPAÑOL

Conectores posteriores

- 1 **EXT1**
Euroconector para DVD, vídeo, receptor digital, consola de juegos, etc.
- 2 **EXT2**
Segundo euroconector.
- 3 **EXT3**
Conectores Audio L/R y Y Pb Pr de vídeo por componentes para DVD, receptor digital o consola de juegos, etc.
- 4 **Common Interface**
Ranura para módulos de acceso condicional (CAM)
- 5 **Audio Out L/R**
Conectores de cincha de salida de sonido para sistemas de cine en casa, etc.
- 6 **Digital Audio In** (si hay)
Conector de cincha de entrada de sonido para usar con cualquiera de los conectores HDMI con un adaptador HDMI a DVI.
- 7 **Digital Audio Out**
Conector de cincha de salida de sonido para sistemas de cine en casa, etc.
- 8 **Entrada HDMI 1**
Conector de entrada HDMI para el reproductor de discos Blu-ray, receptor digital de alta definición o consola de juegos de alta definición, etc.

9 Entrada HDMI 2

Segundo conector de entrada HDMI.

10 Entrada HDMI 3

Tercer conector de entrada HDMI.

11 Entrada de antena

Conectores laterales

12 USB

Conector USB.

13 Auriculares

Miniconector estéreo.

14 Audio L/R in

Audio L/R para videocámara, consola de juegos, etc.

15 Video

Conector de cincha de entrada de vídeo para utilizarlo junto con los conectores Audio L/R para videocámara, consola de juegos, etc.

16 S-Video

Conector de entrada S-Vídeo para utilizarlo junto con los conectores Audio L/R para videocámara, consola de juegos, etc.

7.2 Acerca de la conexión

Aprenda aquí cómo realizar la mejor conexión para el dispositivo.

Hay seis conexiones listas para usar en la parte posterior del televisor: EXT1, EXT2, EXT3, HDMI1, HDMI2 y HDMI3. Conecte el dispositivo con la conexión de la máxima calidad posible. Busque la conexión de la máxima calidad para el dispositivo. Utilice esa conexión para el televisor.

Configuración de la conexión

Cuando se realiza la conexión, el televisor ha de saber qué conexiones realiza y qué dispositivo se conecta a qué conector. Utilice Menú TV para ello. Consulte **7.4 Configuración de las conexiones**.

7.2.1 HDMI - Máxima calidad ★★★★★

Una conexión HDMI posee la mejor calidad de imagen y sonido. Un cable combina las señales de vídeo y audio. Utilice HDMI para señales de televisión de alta definición.

HDMI puede ofrecer el fácil funcionamiento de los dispositivos con sólo tocar una tecla cuando estos dispositivos tienen HDMI con CEC. Un dispositivo conectado al televisor mediante HDMI sólo puede enviar señales de audio y vídeo al televisor. El dispositivo no puede recibir ni grabar audio ni vídeo del televisor.

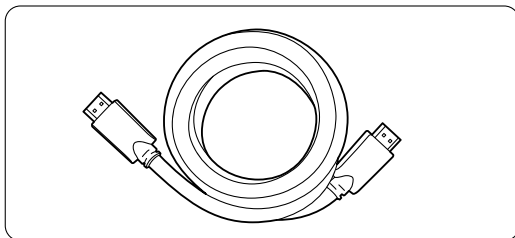

Cable HDMI (máximo 5 m)

Consejo

Utilice un adaptador HDMI/DVI en caso de que el dispositivo sólo posea una conexión DVI. Es necesario un cable de audio adicional para completar la conexión.

Nota

HDMI admite HDCP (del inglés High-bandwidth Digital Contents Protection, protección de contenido digital de ancho de banda alto). HDCP es una señal de protección contra copia con contenido HD (disco DVD o Blu-ray).

7.2.2 HDMI con CEC (si procede)

HDMI con CEC (del inglés Consumer Electronics Control, control de electrónica del consumidor) se suma a las ventajas HDMI normales. Ofrece un funcionamiento sencillo del televisor y de los dispositivos conectados. Estos dispositivos también disponen de HDMI con CEC.

- 1** Pulse **Menu** en el mando a distancia y seleccione Menú TV > Instalación > **Preferencias** y, a continuación, pulse la tecla de navegación hacia la derecha para acceder a la lista.
- 2** Pulse la tecla de navegación hacia arriba o hacia abajo para seleccionar **HDMI-control**.
- 3** Pulse la tecla de navegación hacia la derecha para acceder.
- 4** Seleccione **Activado** para activar HDMI con CEC.

Nota

Es posible que HDMI con CEC no funcione con dispositivos de otras marcas..

Reproducción con un solo toque

Inserte el disco DVD que quiera ver y el televisor se encenderá desde el modo de espera y mostrará automáticamente el programa del DVD cuando comience a reproducir el disco.

- 1** Pulse **Play ▶** en el dispositivo.
El televisor se enciende desde el modo de espera.

Modo de espera del sistema

Apaga todos los dispositivos con el mando a distancia del televisor:

- 1** Pulse **⏻** en el mando a distancia del televisor durante unos segundos.
Todos los dispositivos pasarán al modo de espera.



7.2.3 YPbPr - Mayor calidad ★★★★★

Utilice las conexiones YPbPr de vídeo por componentes junto con el miniconector de Audio L/R. Asocie los colores del cable cuando realice la conexión. YPbPr puede admitir señales de televisión de alta definición.

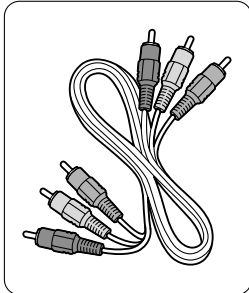

Vídeo por componentes
Cable YPbPr
- Rojo, verde, azul

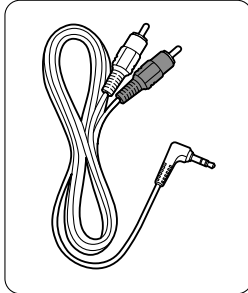

Audio L/R a estéreo
Cable del miniconector

7.2.4 Euroconector - Buena calidad ★★★

Un cable combina las señales de vídeo y audio. Los euroconectores pueden admitir vídeo RGB pero no señales de televisión de alta definición.

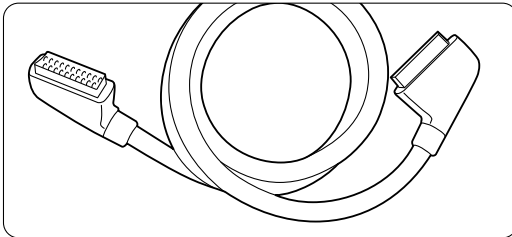

Cable euroconector

7.2.5 S-vídeo - Buena calidad ★★

Utilice el cable de S-vídeo junto con el cable de Audio L/R (cincha). Asocie los colores de cable cuando realice la conexión.

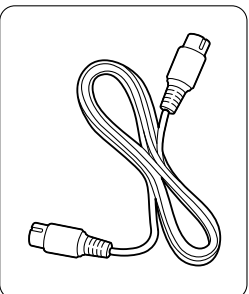

Un cable de S-vídeo

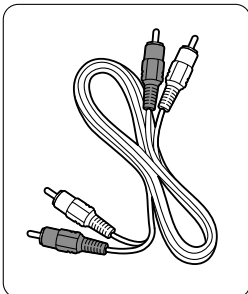

Cable de Audio L/R
- Rojo, blanco

Conexiones

7.2.6 Vídeo - Calidad básica ★

Utilice un cable de vídeo (cincha) junto con un cable de Audio L/R (cincha). Asocie los colores de cable cuando realice la conexión.

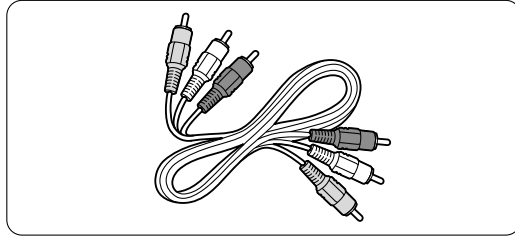

Vídeo combinado, cable amarillo y de Audio L/R
- rojo y blanco

7.2.7 Salida de audio sincronizada con la imagen

Para conseguir la mejor correspondencia entre la imagen y el sonido de los diálogos en pantalla, conecte un sistema de cine en casa a las salidas de Audio Out L/R o Digital Audio.

Consulte los diagramas 7.3.4 y 7.3.8.

No conecte la señal de audio de un reproductor de DVD, receptor digital u otro dispositivo de audio/vídeo directamente al sistema de cine en casa.

ESPAÑOL

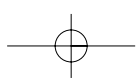
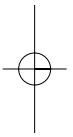
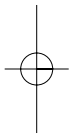

7.3 Conexión de los dispositivos

Las conexiones que aparecen en este apartado son recomendaciones de los casos más utilizados. Otras soluciones pueden ser posibles.

7.3.1 Reproductor de DVD

Utilice un cable euroconector para conectar el dispositivo a la entrada **EXT1** de la parte posterior del televisor.

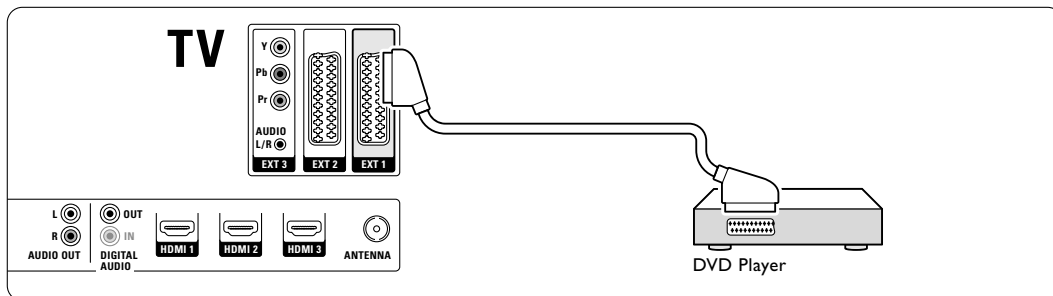

7.3.2 Grabador de DVD o receptor digital

Utilice un cable euroconector y 2 cables de antena.

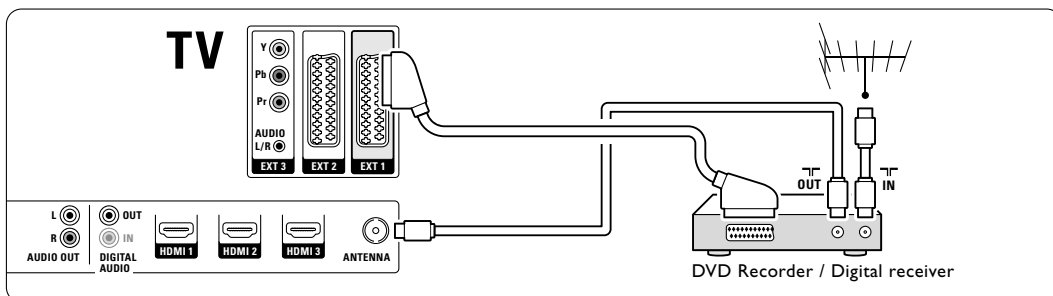

7.3.3 Grabador de DVD y receptor digital

Utilice 3 cables euroconector y 3 cables de antena.

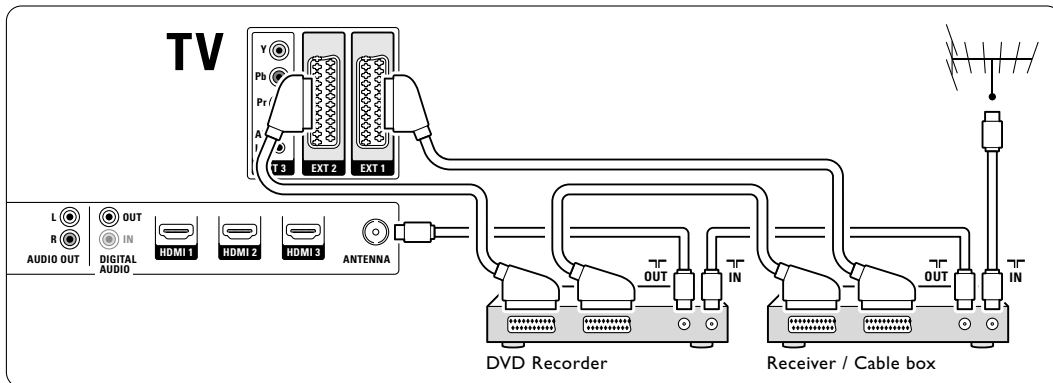



7.3.4 Grabador de DVD y sistema de cine en casa

Utilice un cable euroconector; 2 cables de antena y 1 cable de audio digital (cincha).

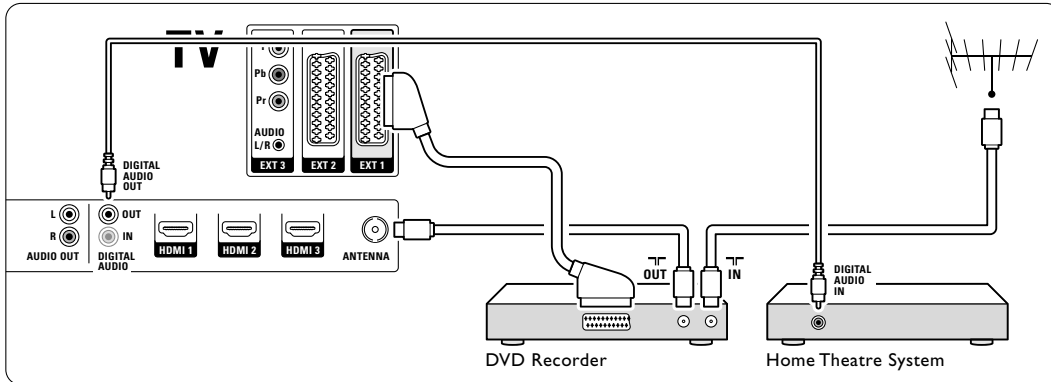

ESPAÑOL

7.3.5 Grabador de DVD y sistema de cine en casa con DVD

Utilice 2 cables euroconector; 2 cables de antena y 1 cable de audio digital (cincha).

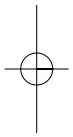
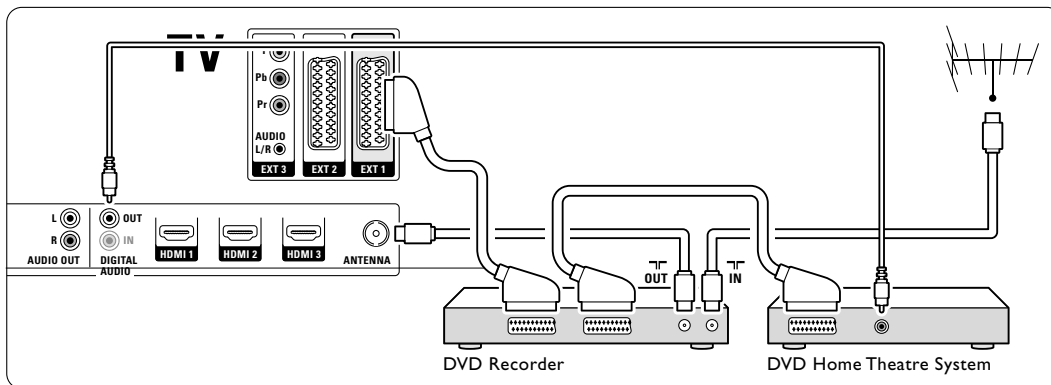

7.3.6 Receptor de satélite

Utilice un cable euroconector y 2 cables de antena.

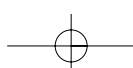
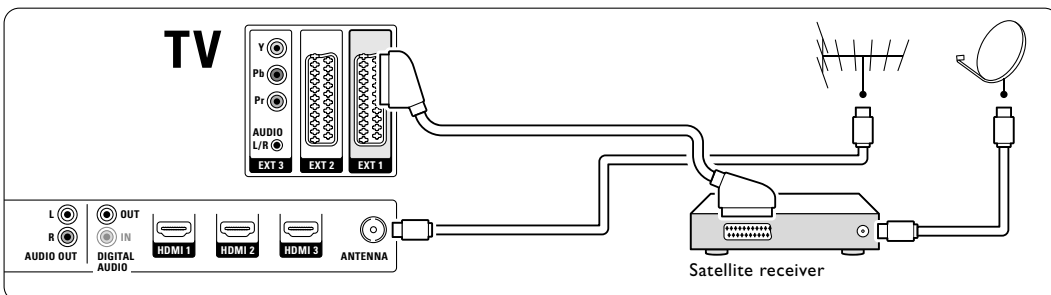



7.3.7 Receptor digital de alta definición/ receptor de satélite de alta definición

Utilice un cable HDMI y 2 cables de antena.

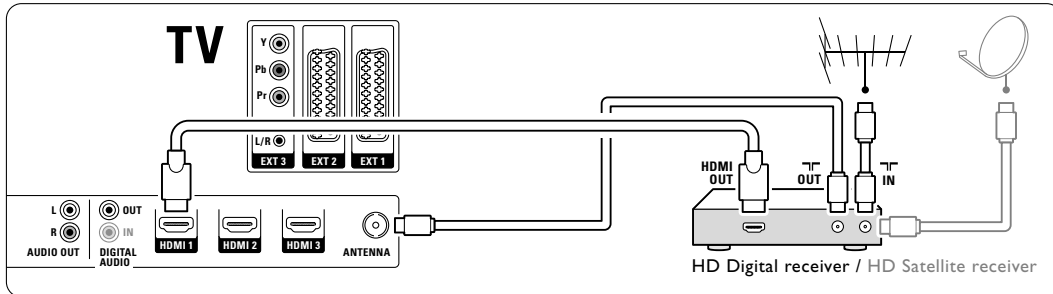

7.3.8 Grabador de DVD-R, sistema de cine en casa y receptor digital

Utilice 3 cables euroconector, 3 cables de antena y 1 cable de audio digital (cincha).

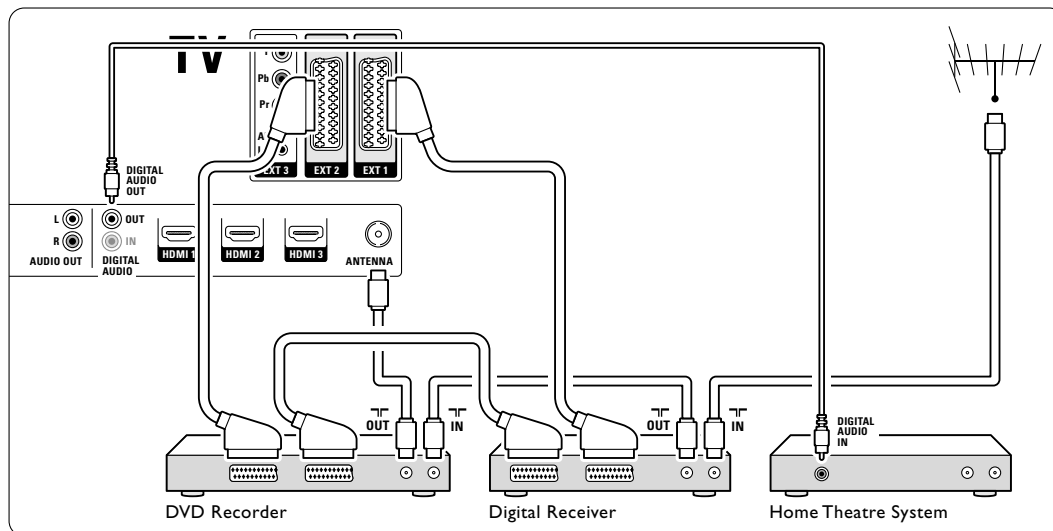

7.3.9 Reproductor de discos Blu-ray

Utilice un cable HDMI.

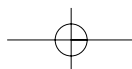
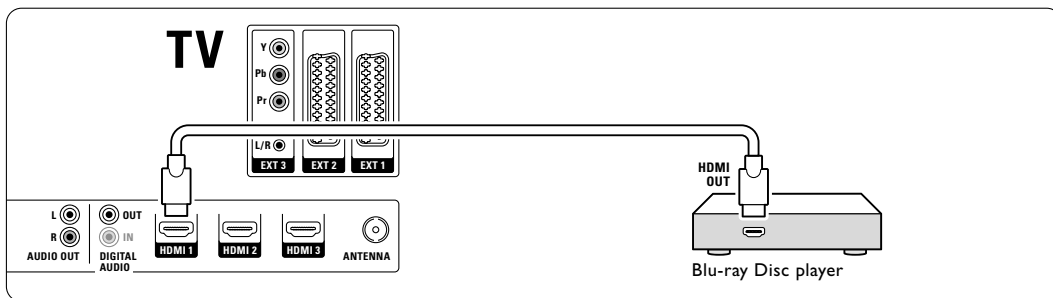



7.3.10 Consola de juegos

La conexión más práctica para una consola de juegos es la que se encuentra en el lateral del televisor. En la parte posterior del televisor, hay más conexiones de calidad.

Conexión en el lateral del televisor

Utilice los conectores Video y Audio L/R (cincha).

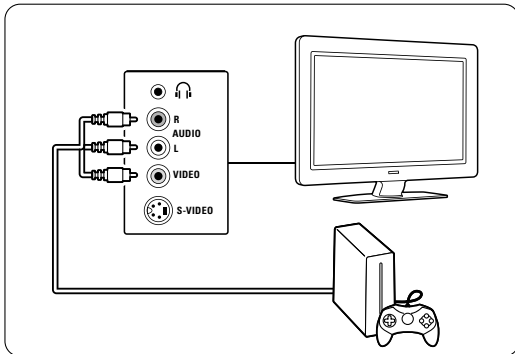

Conexión en la parte posterior del televisor

Utilice un HDMI o la entrada YPbPr (EXT3) para calidad de alta definición.

7.3.11 Videocámara

La conexión más práctica para una videocámara es la que se encuentra en el lateral del televisor. En la parte posterior del televisor, hay más conexiones de calidad.

Conexión en el lateral del televisor

Utilice los conectores Video y Audio L/R (cincha) o los conectores S-Video y Audio L/R.

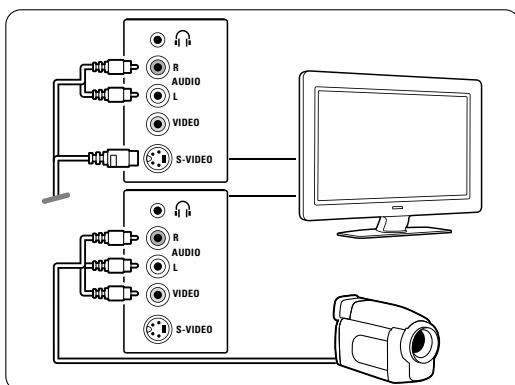

Conexión en la parte posterior del televisor

Utilice un HDMI o la entrada YPbPr (EXT3) para calidad de alta definición.

7.3.12 Ordenador personal

La mejor conexión para un ordenador se encuentra en la parte posterior del televisor. Encontrará una conexión más práctica, sólo para ver fotografías y películas desde el ordenador, en la parte lateral del televisor.

⚠ Precaución

Antes de realizar la conexión con el PC, configure el monitor del mismo con una tasa de refresco de 60Hz.

Conectado a la parte posterior del televisor

Utilice la conexión DVI del ordenador para acceder a la conexión HDMI del televisor. Utilice un cable de HDMI a DVI o un adaptador de HDMI a DVI. Añada un cable de audio con un miniconector estéreo para el sonido. Conecte el miniconector estéreo a la toma EXT3 del televisor.

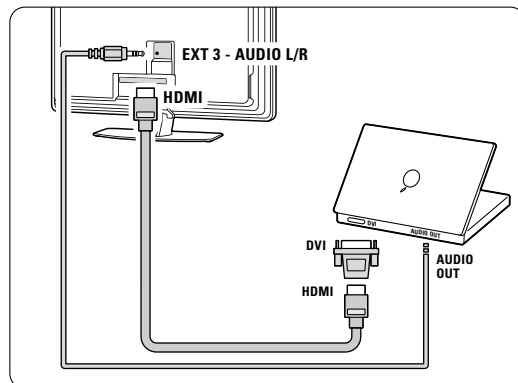

En el menú Conexiones, asocie esta toma EXT3 al conector HDMI que esté usando.

Consulte la sección 7.4 Configuración de las conexiones.

Conectado en la parte lateral del televisor

Si el ordenador no dispone de conexión DVI, utilice los conectores de S-vídeo y audio L/R (cinch) de la parte lateral del televisor. Esta conexión sólo es adecuada para aplicaciones como Windows Media Center o similar.

👉 Consejo

Cambie el formato de pantalla del televisor a Sin escala en el menú Formato de pantalla para obtener un realce máximo de la imagen. Consulte la sección 5.3.4. Formato de pantalla panorámica.

Para conocer las resoluciones del monitor del PC admitidas, consulte la sección 8 Datos técnicos.

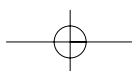
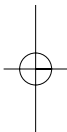
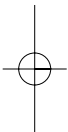

7.4 Configuración de las conexiones

Cuando se han conectado todos los dispositivos, el televisor ha de saber qué conexiones ha realizado y qué dispositivo está conectado a qué conector.

7.4.1 Digital Audio In (si hay)

Si utiliza la conexión Digital Audio In, asigne esta conexión, en el menú, al dispositivo del que procede el sonido.

- 1 Pulse **Menu** en el mando a distancia y seleccione Menú TV > Instalación > Conexiones > **Digital Audio In**.
- 2 Pulse la tecla de desplazamiento derecha para acceder a la lista.
- 3 Pulse la tecla de desplazamiento arriba o abajo para seleccionar el conector utilizado por el dispositivo.

Conexiones	DIGITAL AUDIO IN
...	Ninguno
EXT 3	EXT 1
HDMI 1	EXT 2
HDMI 2	EXT 3
HDMI 3	HDMI 1
Lado	HDMI 2
AUDIO IN L/R	HDMI 3
DIGITAL AUDIO IN	Lado

7.4.2 Audio In L/R

Si utiliza la conexión Audio In L/R, asigne esta conexión, en el menú, al dispositivo del que procede el sonido.

- 1 Pulse **Menu** en el mando a distancia y seleccione Menú TV > Instalación > Conexiones > **Audio In L/R**.
- 2 Pulse la tecla de desplazamiento derecha para acceder a la lista.
- 3 Pulse la tecla de desplazamiento arriba o abajo para seleccionar el conector utilizado por el dispositivo.

Conexiones	AUDIO IN L/R
...	Ninguno
EXT 3	EXT 3
HDMI 1	HDMI 1
HDMI 2	HDMI 2
HDMI 3	HDMI 3
Lado	
AUDIO IN L/R	

7.4.3 Asignación de un nombre a los dispositivos

Dé un nombre a los dispositivos conectados para seleccionarlos fácilmente y para manipular mejor la señal.

Asigne el tipo de dispositivo (DVD, vídeo, consola de juegos...) al conector que utilice para dicho dispositivo.

- 1 Pulse **Menu** en el mando a distancia y seleccione Menú TV > Instalación > Conexiones > **EXT1**.
- 2 Pulse la tecla de desplazamiento derecha para acceder a la lista.
- 3 Pulse la tecla de desplazamiento arriba o abajo para seleccionar el tipo de dispositivo.
- 4 Pulse **Menu** para salir del menú.

Conexiones	EXT 1
EXT 1	Ninguno
EXT 2	DVD
EXT 3	Blu-ray
HDMI 1	HDD/DVDR
HDMI 2	DD grab.
HDMI 3	Juego
Lado	VCR
...	...

7.4.4 Canales del decodificador

Los decodificadores que decodifican un canal de antena se conectan a **EXT1** o **EXT2** (euroconector). Tiene que asignar el canal de televisión como canal para decodificar. A continuación, asigne la conexión donde se ha conectado el decodificador.

- 1 Pulse **Menu** en el mando a distancia y seleccione Menú TV > Instalación > Decodificador > **Canal**.
- 2 Pulse la tecla de desplazamiento derecha para acceder a la lista.
- 3 Pulse la tecla de desplazamiento arriba o abajo para seleccionar el canal a decodificar.
- 4 Pulse la tecla de desplazamiento izquierda y vuelva atrás para seleccionar **Status**.
- 5 Pulse la tecla de desplazamiento arriba o abajo para seleccionar el conector utilizado por el decodificador.
- 6 Pulse **Menu** para salir del menú.

7.5 Preparación para servicios digitales

Los canales de televisión digital codificados podrán decodificarse mediante un módulo de acceso condicional (CAM) suministrado por un operador de servicios de televisión digital. El CAM podrá permitir varios servicios dependiendo del operador elegido (por ejemplo, televisión por pago). Póngase en contacto con el operador de servicios de televisión digital para obtener más información y conocer los términos.

7.5.1 Inserción de un módulo de acceso condicional - CAM

⚠ Advertencia

Apague el televisor antes de insertar un CAM. Fíjese en el CAM para realizar la inserción en la dirección correcta. Si el módulo se inserta de forma incorrecta, pueden dañarse tanto el CAM como el televisor.

- 1** Inserte con suavidad el CAM por completo en la ranura **Common Interface** de la parte posterior del televisor.
- 2** Deje el CAM en la ranura Common Interface de forma permanente.

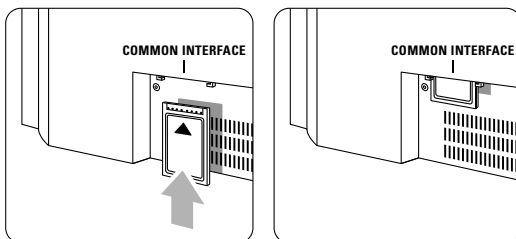

Tal vez transcurran unos minutos antes de que se active el CAM. La desinstalación del CAM desactivará el servicio de televisión digital.

7.5.2 Menú Interfaz común

Desde este menú, podrá acceder al servicio del CAM que haya instalado. Las aplicaciones y su función, el contenido y los mensajes en pantalla procederán del proveedor de servicios del CAM.

- 1** Pulse **Menu** en el mando a distancia y seleccione Menú TV > Opciones > **Interfaz común**.

Esta opción del menú está disponible cuando se inserta un CAM y se ha establecido contacto con el proveedor.

8 Datos técnicos

Imagen/pantalla

- Tipo de pantalla: W-UXGA de alta definición total LCD
- Resolución del panel: 1920x1080p
- Mejora de la imagen Perfect Pixel HD
- Procesamiento 1080p 24/25/30/50/60 Hz
- 100 Hz Clear LCD

Resoluciones de pantalla admitidas

- Formatos de ordenador

Resolución	Tasa de refresco
640 x 480	60 Hz
800 x 600	60 Hz
1024 x 768	60 Hz
1280 x 768	60 Hz
1360 x 768	60 Hz
1920 x 1080i	60 Hz
1920 x 1080p	60Hz
- Formatos de vídeo

Resolución	Tasa de refresco
480i	60 Hz
480p	60 Hz
576i	50 Hz
576p	50 Hz
720p	50 Hz, 60 Hz
1080i	50 Hz, 60 Hz
1080p	24 Hz, 25 Hz, 30 Hz
1080p	50 Hz, 60 Hz

Sintonizador/recepción/transmisión

- Entrada de antena: coaxial de 75 ohmios (IEC75)
- Sistema de televisión: DVD COFDM 2K/8K
- Reproducción de vídeo: NTSC, SECAM, PAL
- DVD: DVB terrestre
(consulte los países seleccionados en la placa de tipo de televisor)

Dimensiones y pesos (aprox.)

Modelo de televisor	42PFL9900D/10
- anchura	1121 mm
- altura	715 mm
- profundidad	130 mm
- peso	39,2 kg
Televisor y soporte	
- achura	1121 mm
- altura	810 mm
- profundidad	305 mm
- peso	48,5 kg

Sonido

- Sistema de sonido:
 - Virtual Dolby Digital
 - BBE

Multimedia

- Conexión: USB
- Formatos de reproducción: MP3, LPCM, secuencia de diapositivas (.alb) JPEG.

Mando a distancia

- Tipo: RC4490
- Pilas: 3 tamaño AAA- tipo LR03

Conectividad

- EXT1 (euroconector): Audio L/R, entrada/salida CVBS, RGB
- EXT2 (euroconector): Audio L/R, entrada/salida CVBS, RGB
Entrada/salida de S-vídeo
- EXT3: Y Pb Pr, entrada Audio L/R (miniconector)
- HDMI 1 In
- HDMI 2 In
- HDMI 3 In
- HDMI-control 1.3a
- Salida Audio L/R analógica - sincronizada con la imagen
- Entrada Digital Audio (coaxial-cincha-S/PDIF) (si hay)
- Salida Digital Audio (coaxial-cincha-S/PDIF) - sincronizada con la imagen
- Laterales: entrada Audio L/R, entrada Video (CVBS), S-Video, salida de auriculares (miniconector estéreo), USB

Alimentación

- Corriente de alimentación: CA 220-240 V ($\pm 10\%$)
- Consumo de energía en modo de espera y encendido:
Consulte las especificaciones técnicas en www.philips.com
- Temperatura ambiente: 5 °C - 35 °C

Las especificaciones están sujetas a cambio sin previo aviso. Para obtener más datos sobre las especificaciones de este producto, visite www.philips.com/support.

9 Solución de problemas

Televisor y mando a distancia

El televisor no enciende

- Compruebe la conexión del cable de alimentación
- Compruebe si las pilas del mando a distancia están mal o tienen poca carga. Compruebe la orientación de los polos + / -. Puede utilizar las teclas del televisor para encenderlo.
- Desconecte el cable de alimentación, espere un minuto y vuelva a enchufarlo.

El televisor no reacciona con el mando a distancia

- Compruebe si las pilas del mando a distancia están agotadas o con poca carga. Compruebe la orientación de los polos + / -.
- Limpie el mando a distancia y la lente del sensor del televisor.
- Utilice los botones de control laterales para modificar algunos ajustes básicos de imagen y sonido.

1 Pulse **Volume** - y + para ajustar el volumen.

2 Pulse **Program/Channel** - y + para desplazarse por los canales marcados como favoritos.

3 Pulse **Menu** para que aparezca el menú principal. Pulse **Volume** - y +, así como **Program/Channel** - y + para seleccionar y ajustar las opciones de imagen y sonido del menú.

La luz roja del televisor parpadea

- Desconecte el cable de alimentación durante medio minuto y vuelva a insertarlo. Compruebe si hay suficiente espacio para la ventilación. Espere hasta que el televisor se haya enfriado. Si el televisor no vuelve a arrancar desde el modo de espera y se produce de nuevo un parpadeo, llame a nuestro servicio de atención al cliente.

Ha olvidado el código para desbloquear el bloqueo infantil

- Consulte la sección **5.8.3 Determinar código / Cambiar código**.

¿Hay un idioma incorrecto en el menú del televisor?

Siga estos pasos para cambiar el idioma.

1 Pulse **Menu** en el mando a distancia.

2 Pulse la tecla de desplazamiento derecha.

3 Utilice la tecla de desplazamiento abajo para resaltar la tercera línea.

4 Pulse la tecla de desplazamiento derecha tres veces.

5 Pulse la tecla de desplazamiento arriba o abajo para seleccionar el idioma.

6 Pulse **OK**.

7 Pulse **Menu** para salir de los menús.

Canales de TV

Han desaparecido algunos canales de televisión

- Compruebe si está seleccionada la lista de canales correcta.
- Un canal podría desinstalarse en el menú **Reordenar**.

No se ha encontrado ningún canal digital durante la instalación

- Compruebe si el televisor admite DVB-T en su país. Consulte la lista de países en la placa de tipo de televisor.

Imagen

No hay imagen.

- Compruebe si la antena está correctamente conectada.
- Compruebe si está seleccionado el dispositivo correcto.

El sonido está encendido, pero no hay imagen

- Compruebe el ajuste de contraste o brillo en el menú.

La imagen del televisor es mala

- Compruebe si la antena está correctamente conectada.
- Los altavoces, los dispositivos de audio sin toma de tierra, las luces de neón, los edificios altos o las montañas pueden influir en la calidad de la imagen. Trate de mejorar la imagen cambiando la dirección de la antena o aleje los dispositivos del televisor.
- Compruebe si se ha elegido el sistema de televisión correcto en el menú **Instalación manual**.
- Si sólo se trata de una mala recepción de un determinado canal, intente ajustar la sintonización de dicho canal con el menú **Sintonía fina**. Consulte la sección **6.2.3**.

El color de la imagen es malo

- Compruebe el ajuste de color en el menú **Imagen**. Seleccione cualquiera de los ajustes de reinicio a estándar en el menú **Reinicie a estándar**. Consulte la sección **5.3.2**.
- Compruebe las conexiones y los cables de los dispositivos conectados.

El televisor no recuerda mis ajustes cuando vuelvo a encenderlo

- Compruebe si el televisor cuenta con el ajuste **Casa** en **Menú TV > Instalación > Preferencias >**

Ubicación. Consulte la sección **6 Instalación de canales.**

La imagen no encaja en la pantalla, es demasiado grande o demasiado pequeña

- Seleccione un formato de imagen más ajustado en el menú Formato de pantalla. Consulte la sección **5.3.4 Formato de pantalla panorámica.**
- Asigne un nombre al dispositivo conectado en el menú Conexiones para obtener la mejor manipulación de la señal. Consulte la sección **7.4.3 Asignación de nombre a los dispositivos.**

La posición de la imagen en pantalla no es correcta

- Algunas señales de imagen de ciertos dispositivos no se ajustan correctamente a la pantalla. Podrá cambiar la imagen con la tecla de desplazamiento arriba, derecha o arriba, abajo del mando a distancia. Compruebe la salida de la señal del dispositivo.

Sonido

Hay imagen pero no sonido

- Compruebe que el volumen no esté ajustado a 0.
- Compruebe que no se haya silenciado el sonido con la tecla **M/S**.
- Compruebe si todos los cables están correctamente conectados.
- Si no se detecta la señal, el televisor desactiva automáticamente el sonido. Éste es el funcionamiento correcto y no indica ninguna avería.

El sonido es malo

- Compruebe si el sonido está ajustado a Estéreo.
- Compruebe los ajustes de Ecuilizador.
- Seleccione cualquiera de los ajustes de reinicio a estándar en el menú **Reinicie a estándar.** Consulte la sección **5.3.2.**

El sonido procede sólo de un altavoz

- Compruebe que Balance no esté ajustado en el extremo derecho o izquierdo.

Conexiones HDMI

Problemas con los dispositivos conectados con HDMI

- El procedimiento HDMI - HDCP podría tardar unos segundos antes de que el televisor muestre la imagen de un dispositivo.
- Si el televisor no reconoce el dispositivo y la pantalla no muestra ninguna imagen, pruebe a cambiar de un dispositivo a otro y reinicie de nuevo el procedimiento HDCP.

- Si se producen continuamente interrupciones de sonido, consulte el manual del usuario del dispositivo para comprobar los ajustes de salida. Si esto no ayuda, conecte un cable de audio adicional
- Si se utiliza un adaptador HDMI-a-DVI, compruebe si se ha realizado una conexión de audio adicional para completar la conexión de DVI.

Conexión USB

El televisor no muestra el contenido del dispositivo USB

- Ajuste su dispositivo (cámara) para que sea compatible con la 'clase de almacenamiento masivo'.
- El dispositivo USB podría necesitar un software de controlador específico. Desafortunadamente, este software no se puede descargar al televisor.

No puedo ver mis archivos en el menú Multimedia.

- No se admiten todos los archivos de audio y imagen. Consulte la sección **8 Datos técnicos.**

No se reproducen correctamente los archivos de audio y imagen

- El rendimiento de transferencia del dispositivo USB limita la velocidad de transferencia.

Ordenador personal

La pantalla del PC de mi televisor no está estable o no está sincronizada

- Compruebe si está seleccionado el modo de resolución correcto en el PC. Consulte la sección **8 Datos técnicos.**

Si no se resuelve el problema

Apague el televisor y vuelva a encenderlo. Si no se resuelve el problema, llame al servicio de atención al cliente o visite nuestro sitio Web...

www.philips.com/support.

Consulte los números de teléfono del servicio de atención al cliente en la última página de este manual del usuario.

Le rogamos que tenga preparados el número de producto y el modelo de televisor antes de llamar. Podrá encontrar dichos números en la etiqueta de la caja o en la etiqueta de tipo situada en la parte posterior del televisor.

⚠ Advertencia

Nunca trate de reparar el televisor usted mismo.



10 Índice

100 Hz ClearLCD 20

A

Active Control 20
 Actualización de software 31
 Ajustes de fábrica 36
 Alimentación 10
 Ambientlight
 acentuación de tintes 23
 menú/ajustes 23
 modos 23
 Ampliar imagen 21
 Analógico
 canales de televisión 34
 instalación manual 35
 Antena
 cable 9
 conexión 9
 con dispositivos 37
 Artefacto de reducción
 MPEG 20
 Asignación de nombre a los
 dispositivos 44
 Asistente de ajustes 19
 Auriculares
 conexión 4,37
 volumen 22

B

Balance 22
 Bloqueo infantil 27
 Bloqueo personalizado 27
 Bloqueos 27
 Buscar
 canales 35
 páginas del teletexto 24
 Blu-ray 37,38,42
 Brillo 20
 ambientlight 23

C

Cable
 de alimentación 10
 de vídeo 39
 Euroconector 39
 HDMI 38
 S-vídeo 39
 Vídeo 39
 YPbPr 38
 Cámara (foto) 43
 Cambiar código 27

Canal
 almacenamiento/installar 35
 anterior 14
 bloqueo 27
 de radio 31
 gestión 37
 instalación 34
 lista de favoritos 25
 lista de todos los canales 25
 reordenar 35
 Casa
 ubicación 47
 Código 27
 Colocación del televisor 5
 Color
 menú 20
 personalizado 23
 teclas 4,14
 Conexión
 configuración 38,43
 de euroconector 38
 descripción general 37
 mejor 38

Consola de juegos 43
 Contraste 20
 Contraste dinámico 20
 Cuidado de la pantalla 3

D

Datos técnicos 46
 Decodificador
 canal 44
 Deficiente auditivo 34
 Determinar código 27
 Dispositivo
 conexión 38
 asignación de nombre 44
 ver 11
 Digital
 salida de audio 37
 idioma de subtítulos 28
 receptor 38
 servicios de texto 24
 recepción de prueba 36
 Dual I/II 22
 DVB-T 5
 DVD
 conexión 40
 reproducción 11
 reproductor 40
 grabador 40

E

Ecualizador 22
 Encendido 10
 Estéreo 22
 Externa 1,2,3 (EXT) 37

F

Formato automático 21
 Formatos de vídeo 39
 Formato de pantalla
 panorámica 21

G

Grabador 40
 Guía electrónica de
 programación 26

H

HDCP 38
 HDMI
 conexión 37
 HD Natural Motion 20
 Huso horario 34

I

Idioma
 menú 34
 audio 22
 subtítulo 28
 Imagen
 formato 20
 menú 20
 Imágenes estáticas 3
 Índice de páginas T.O.P 23
 Instalación
 automática 34
 manual 35
 menú 34
 actualización 36
 Interfaz común (CAM)
 menú 45
 ranura 37,45

L

Limpieza de la pantalla 3
 Listas de canales favoritos 25

M

Mando a distancia
 pilas 9
 descripción general 14

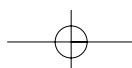
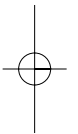
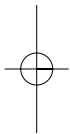

Matiz 20
Menú Acceso rápido 19
Menú Configuraciones TV 19
Modo de espera 14,27
Módulo CA 37,45
Mono 22
Música 30

N

Nivelador automat. de volumen 22
Nivelador de volumen 22
Nivel de negro 20

O

Ordenador personal
conexión 43
resoluciones de pantalla 46

P

País
selección 34
Pantalla dual 22
Perfect Pixel HD 20
Pilas 3,9
Punto blanco 20

R

Ranura de seguridad
Kensington 5
Realce del color 20
Reciclaje 3
Receptor digital de alta
definición 42
Receptor de satélite 41
Reducción del ruido 20
Reloj 19
Reinicie a estándar 19
Renombrar 35
Reordenación de canales 35

S

Seguridad 3
Sistema de cine en casa 41
Solución de problemas 47
Sonido
menú 22
modo surround 22
Sintonía fina 35
Subtítulo 28
subir 21
Super zoom 21
Surround automático 22

T

Tecla(s)
color 14
del televisor 4
del mando a distancia 4,14
Menu 17
Mute 14
OK 14
Teletexto 23
digital 24
menú 24
página 23
pantalla dual 23
teletexto 2.5 24
Temporizadores 27
Tono 20
Tono personalizado 20

U

Ubicación 47
USB
conector 37
dispositivo 29
visor de fotos 29

V

Vídeo
conexión 40
Videocámara 43
Visor de fotos 29
Volumen
menú 22
tecla 14

Y

YPbPr 38

Tabelle dei codici per il telecomando
Tablas de códigos de acceso para el mando a distancia
Tabelas de códigos de introdução no telecomando
Πίνακες κωδικών καταχώρισης τηλεχειριστηρίου

<p>DVD modes DVD, DVD-R, DVDR-HDD, Blu-Ray Players</p> <p>PHILIPS 009, 013, 021, 026, 055, 067, 079, 080, 087, Aiwa 011, 193 Alba 013, 029, 032, 040, 194, 196 Daewoo 031, 033, 038, 046, 047, 051, 052, 053, 069, 085, 088, Denon 008, 020, 076 Emerson 016, 026, 031 Ferguson 022, 029, 077, 197, 198 Firstline 022, 032, 051, 199 Funai 026, 029 Goodmans 022, 028, 032, 040, 043, 047, 054, 056, 070, 072, 077, 189 Grundig 013, 014, 022, 025, 027, 029, 030, 031, 032, 043, 056, 058, 077, 090, 192 Hitachi 023, 024, 029, 032, 048, 089, 090, 097 Hoehner 022, 045, 056 Humax 021 JVC 009, 013, 017, 050, 068, 082, 093 Kenwood 012, 034 Kiss 024 LG 016, 035, 043, 051, 085, 096, 098 LiteOn 067 Loewe 013, 035, 055 Magnavox 009, 013, 021, 026, 032, 055 Marantz 009, 013, 026, Matsui 022, 029, 032, 056, 077, 194 Metronic 028 Mustek 077, 196 Onkyo 009, 018, 074, Packard Bell 045 Panasonic 008, 009, 015, 057, 084, 086 Pioneer 008, 010, 015, 019, 078, 081, 094 Proline 022, 027, 047, 056, 194 Pye 021 Samsung 008, 036, 044, 061, 091, 190 Schneider 013, 022, 031, 032, 039, 040, 041, 043, 045, 051, 064, 066, Sharp 026, 032, 037, 191 Sony 011, 049, 060, 063, 065, 073, 075, 083, 092, 095 Teac 015, 029, 035, 043, 047 Technics 008, 084 Telefunken 042, 043, 047, 062, 071 Thomson 014</p>	<p>Toshiba 009, 013, 029, 059, 099 Yamaha 008, 013, 021 Yukai 077, 196</p> <hr/> <p>STB Modes SAT: Satellite Receiver / Set-top Box / DVBS / DVB-T / Freeview(UK) / TNT(F) / Digitenne(NI) / DTT(I) / TDT(E) / SAT / HDD. CBL: Cable Converter / Set-top-box / DVB-C</p> <p>Ahannel Master 104 Akai 100 Alba 101, 102, 103, 104, 105, 106, 107, 108, Aldes 104, 118 Allsat 100, 156 Ampere 115 Amstrao 112 Anttron 101, 105 Apollo 101 Arcon 115 Arcon 116, 117 Armstrong 112 Asat 100 Astra 112, 154, 188 Astro 105, 118, 119 Audioton 105, 156 Axis 154, 155 Boca 112, 121 Brainwave 122 Brandt 123, 125 BT Satellite 126, 150 Bush 102, 103, 106, 107, 108, 127 Canal + 139 Chess 140 Citycom 102 Claytronic 122 Clemens Kamphus 169 CNT 118 Comtech 155 Connexions 144, 174 Contec 155 Cosat 156 Crown 112 Cybercom (Cybermaxx) Cytron 129, 130, 131, 132, 133, 134, 135, 137, 140, 141 Daeryung 144</p>	<p>DDC 104 Ditristrstad 156 DNT 144 Drake 117 Dual 129, 130, 132, 133, 137, 140, 141 Echostar 140, 143, 144, 145, 146 Einhell 101, 112 Elekta 118 Elta 100, 101, 156 Emanon 101 Emme Esse 127, 169 EP Sat 102 Eurodec 179 Eurosky 112 Eurostar 112 Eursat 112 Exator 101, 105 Ferguson 102, 127, 178, 179, 180 Finlandia 102 Finlux 102 Finnsat 155, 179 Force 148, 149 Foxtel 167 Fracarro 108 Freecom 101, 160 FTE 115, 150, 151 Fuba 100, 101, 144, 188 Galaxis 137, 148, 154, 155, 156, 157, 158, 159 GMI 112 Goldstar 160 Gooding 163 Goodmans 102, 106, 107, 161 Grothusen 101, 160 Grundig 100, 102, 105, 127, 162, 163, 164, 165, 166, 167, Hantor 101, 122 Hanuri 118 Heliocom 115 Hinari 104 Hirschmann 169 Hisawa 122 Hitachi 102, 127, 172 Houston 156 Humax 159 Huth 112, 122, 155, 156, 169 Hyundai 173 Imperial 107, 108 Innovation 132, 133, 137, 140, 141 Intertronic 112 Intervision 156</p>
--------------------------------------------------------------------------------------------------------------------------------------------------------------------------------------------------------------------------------------------------------------------------------------------------------------------------------------------------------------------------------------------------------------------------------------------------------------------------------------------------------------------------------------------------------------------------------------------------------------------------------------------------------------------------------------------------------------------------------------------------------------------------------------------------------------------------------------------------------------------------------------------------------------------------------------------------------------------------------------------------------------------------------------------------------------------------------------------------------------------------------------------------------------------------------------------------------------------------------------------------------------------------------------------------------------------------------------------------------------------------------------------------------------------------------------------------------------------------------------------------------------------------------------------------------------------------------------------------------------------------------------------------------------------------------------------------------------------------------------------------------------------------------------------------------------------------------------------------------------------------------------------------------------------------------------------------------------------------------------------------------------------------------------------------------------------------------------------------------------------------------------------------------------------------------------------------------------------------------------------------------------------------------------------------------------------------------------------	---------------------------------------------------------------------------------------------------------------------------------------------------------------------------------------------------------------------------------------------------------------------------------------------------------------------------------------------------------------------------------------------------------------------------------------------------------------------------------------------------------------------------------------------------------------------------------------------------------------------------------------------------------------------------------------------------------------------------------------------------------------------------------------------------------------------------------------------------------------------------------------------------------------------------------------------------------------------------------------------------------------------------------------------------------------------------------------------------------------------------------------------------------------------------------------------------------------------------------------------------------------------------------------------------------------------------------------------------------------------------------------------------------------------------------------------------------------------------------------------------------------------------------------------------------------------------------------------------------------------------------------------------------------------------------------------------------------------------------------------------------------------------------------------------------------------------------------------------------------------------------	----------------------------------------------------------------------------------------------------------------------------------------------------------------------------------------------------------------------------------------------------------------------------------------------------------------------------------------------------------------------------------------------------------------------------------------------------------------------------------------------------------------------------------------------------------------------------------------------------------------------------------------------------------------------------------------------------------------------------------------------------------------------------------------------------------------------------------------------------------------------------------------------------------------------------------------------------------------------------------------------------------------------------------------------------------------------------------------------------------------------------------------------------------------------------------------------------------------------------------------------------------------------------------------------------------------------------------------------------------------------------------------------------------------------------------------------------------------------------------------------------------------------------------------------------------------------------------------------------------------------------------------------------------------------------------------------------------------------------------------------------------------------------------------------------------------------------------------------------------------------------------------------------------------------------------------------------------------------------------------------------------------------------------------------------------------------------------------------------------------------------------------------------------------

ITT/Nokia 102, 127, 172, 174,
 Johansson 122
 JSR 156
 JVC 163
 Kathrein 100, 119, 151
 Kosmos 151, 160, 169
 KR 105
 Kyostar 101
 Lasat 118, 123, 125
 Lenco 101, 150, 160
 Leng 122
 Lennox 156
 Lenson 111
 LG 160
 Lidcom 106
 Life 137
 Lorraine 160
 Luxor 172
 Lyonnaise 179
 Macab 179
 Manhattan 102, 109, 118, 127, 156, 175
 Marantz 100
 Mascom 118
 Maspro 102, 127, 163, 180
 Matsui 126, 163
 Mediamarkt 112
 Medion/Micromax 129
 Mediasat 154
 Mega 100
 Metronic 101, 105, 118
 Microstar 130, 131, 132, 133, 134, 135,
 137, 140, 141,
 Minerva 163
 Mitsubishi 102, 126
 Morgans 100, 112
 Multichoice 167
 Multistar 151
 Multitec 140
 Muratto 160
 Navex 122
 NEC 176, 177
 Neuhaus 111, 154, 156
 Nikko 112
 Nokia 102, 127, 143, 174
 Nordemende 101, 102, 104, 118, 178, 179
 Novis 122
 Oakno 112, 151, 169
 Octagon 101, 105, 155
 Optex 156
 Orbitech 101
 Osat 105
 Pace 102, 107, 127, 180
 Palcom 112, 163
 Paltec 188
 Panasonic 102, 124, 127

Panda 102
 PHILIPS 100, 102, 127, 132, 162, 163, 164,
 166, 181, 182, 183, 184, 185, 186,
 187
 Phoenix 107, 155
 Phontrend 156, 169
 Polsat 179
 Predki 122
 Premiere 139, 156
 Priesner 112, 138
 PRO2 129, 130, 131, 132, 133, 134, 135,
 137, 140, 141
 Promax 102
 Prosat 103, 104, 107, 108
 Provision 118
 Quadral 104
 Quiero179
 Radiola 100
 Radix 144
 Rainbow 105
 Rediffusion 177
 Redpoint 154
 RFT 100
 Saba 103, 108, 118, 123, 127, 128, 142,
 153, 178, 180
 Sabre 102
 Sagem 179
 Sakura 107, 155
 Salora 176, 177
 Samsung 101, 116
 Sat 104
 Satec 127
 Satpartner 101, 105, 118, 122, 160, 169
 Schneider 121, 133, 137, 140, 141, 183,
 Schwaiger 110, 121, 137, 149, 153, 159,
 168, 170, 175
 Seemann 112, 144, 154
 Seg 101, 122
 Seleco 156
 Silva 160
 Sisi 102, 144
 Skardin 154
 Skymaster 135, 140
 Skymax 100
 Skyvision 156
 SR 112, 178
 Starland 140
 Starring 122
 Startrak 101
 Strong 101, 105, 108, 136, 160, 174
 Sumida 112
 Sunstar 112
 Tandberg 179
 Tandy 105
 Tantec 102, 111, 127, 180

TCM 129, 130, 132, 133, 137, 140, 141
 Technisat 111, 113, 114, 144, 171
 Teco 112
 Telanor 104
 Telefunken 101, 105, 112, 116, 123, 125,
 126, 127, 144, 147
 Teleka 105, 112, 116, 144
 Telemaster 118
 Telestar 111
 Televes 102
 Telewire 156
 Tevion 129, 130, 132, 133, 137, 140, 141
 Thomson 102, 120, 126, 147, 152, 178,
 179
 Thorn 102, 127, 180
 Tonna 102, 156
 Triad 160
 Triax 111, 123
 Unisat 112, 155
 Unitor 122
 Universum 163
 Ventana 100
 Viadigital 152
 Visiosat 122, 140, 156
 Vortec 101, 116
 V-Tech 172, 184
 Wevasat 102
 Wewa 102
 Winersat 122
 Woorisat 118
 Zehnder 118, 151
 Zodiac 105

HTS mode

HTS: Home theater Systems,

AMP: Amplifier

**TUN: Audio /Audio Receiver / Tuner /
 Amplifier / (DVD)Home Cinema**

DAT: Digital Audio Tape / DCC

VAC: Video Accessory / AV

Accessories/AV Selectors

PVR: Personal Video Recorder

@sat 293

@Sky 297

AEG 246

AFK 245

Aiwa 215, 219, 225,

Akai 207, 221, 246

All-Tel 246

Amitech 285

Amstrad 210

Anam 207

Arcam 216, 220, 226, 228

Arena 263	GbSAT 291	Matsui 210, 212
Arnion 293	Gecco 298	Maximum 297
ASCI 297	General Satellite 289	MBO 240
ASCOMTEC 245	Genexxa 205	Mediacom 290
Astro 287	Global Sphere 263	Medion 297, 298, 212, 247, 258
Atlantic Telephone 296	Globo 298	MEI 246
Audiolab 216, 220, 226, 228,	Goldmund 216, 220, 226, 228	Melectronic 207
Audiosonic 245	Goodmans 207, 210, 212, 245, 247, 260	Meridian 216, 220, 226, 228
Audioworld 246	Grundig 210, 212, 216, 220, 226, 228, 239,	Metz 253
Aurora 296, 301	201	Micromaxx 247
Austar 289	Grunkel 210	Micromega 216, 220, 226, 228
B @ ytronic 298	H&B 285	Microstar 212
Balanced Audio Technology 216, 220, 226,	Hanseatic 287, 246, 283	Multichoice 296, 301
228	Harman/Kardon 216, 220, 226, 228, 231,	Mustek 240
Basic Line 253	234, 201	Mx Onda 210, 212
Belson 245	Harwood 210	Myryad 216, 220, 226, 228, 201
Blue Sky 246	HB 291	NAD 206, 207
Bose 222, 241, 242, 282	HCM 246	Naim 216
Brainwave 291	HDT 288	Naim 220, 226, 228
Bush 305, 212, 216, 220, 226, 228, 274	HE 245	NEC 223
Cambridge Audio 220, 265	Hirschmann 298	Neotion 297
CCE 240	Hitachi 221, 239, 253,	Nikkai 245
Centrex 224	Hiteker 245	Nikkei 210
Centrum 221, 245, 253,	Höher 224	Okano 207
Chess 297	Homecast 291, 307	Omni 274
CityCom 289	Humax 289, 300, 306	Onkyo 203, 237
Classic 240	Hyundai 263, 288	Opentel 298
Clatronic 210, 212, 221,	ID Digital 289	Optimus 205
Comag 298	Imperial 287, 297	Orbis 297, 298
Copland 216, 220, 226, 228	Intersound 210	Orbitech 287
Cosmotron 212	Interstar 291	Orient Power 210
Curtis Mathes 313	Irradio 285	Pace 299, 304
Daewoo 223	Jaeger 297	Palladium 212, 221
Denon 312, 217, 243,	Jepssen 291	Panasonic 232, 233, 236, 252, 272, 273,
Denver 245	JVC 202, 244, 251, 268	275, 294
Diamond 246	Kaon 293	Philips 216, 220, 226, 228, 267, 201
DigiFusion 305	Kenwood 201, 205, 214, 235, 255	Pino 297
DigiQuest 293	Kocmoc TB 296	Pioneer 313, 205, 213, 216, 220, 226, 228,
Digitex 274	Kompernaß 212	250, 262
Digitrex 224	Kongque 293	Premiere 287, 289
DiK 212	Koss 210	Prima Electronic 212
DK digital 247	KXD 245	Proline 212, 246
DMTECH 246	L&S Electronic 297	Proson 207
Dual 221, 246, 247	Lenoxx 260	Provision 245
DVX 274	Lenoxx Sound 260	QONIX 247
eBench 210, 212	LG 229, 280	Quad 216, 220, 226, 228
Electrocompaniet 220	Lifetec 212	Radiola 216, 220, 226, 228
Elta 210, 212, 246	Linn 216, 220, 226, 228	Radionette 229, 264
eMTech 291	Loewe 216, 220, 226, 228	RadioShack 210
EuroLine 263, 283	Lumatron 274	Radix 295
Fast 311	LXI 210	Rebox 291
Finlux 283	Magnat 283	Red Star 245
Foxtel 289	Magnum 260	Revox 205, 216, 220, 226, 228,
Galaxis 289	Marantz 201, 216, 220, 226, 228	Revoy 216, 220, 226, 228
Garrard 210	Mark 216, 220, 226, 228	Roadstar 212, 260

Rotel 211
 Sagem 292, 308
 Samsung 290, 230, 257
 Sansui 207, 216, 263, 274, 283
 Sanyo 210, 276
 Sat Control 293
 Satplus 287
 Schaub Lorenz 291
 Schneider 286, 290, 311, 295, 297, 298,
 210, 221, 246, 283
 SEG 223, 253
 Sharp 205, 261, 264
 Sherwood 208
 Siemens 207, 297
 Silva Schneider 229
 Sky XL 298
 Skymaster 297
 skyplus297, 298
 Sony 314, 200, 215, 218, 219, 225, 248,
 249, 254, 266, 269, 270, 271, 278,
 279, 281
 Soundwave 207
 Strong 288, 293
 Sunny 293
 Sunstech 247
 Systec 297
 Tag McLaren 220
 TCM 212
 Teac 207, 210, 212, 246
 Technics 201, 232, 233, 236, 252, 272, 273
 TechniSat 287
 Technosat 290
 Techwood 253
 Tedalex 263
 Telefunken 245, 274
 Telestar 287, 297
 Teledes 291, 293, 297,
 Tevion 260, 297
 Thomson 302
 Thorens 216, 220, 226, 228
 Thorn 210
 Topfield 290, 303, 309, 310,
 Toshiba 256
 TPS 292
 United 246, 263, 274

 Universum 207, 210, 212, 216, 220, 221,
 226, 228, 246, 259
 Venturer 246
 Victor 202
 Voxson 247
 Waitec 240, 285
 Watson 212
 Welltech 212
 Wharfedale 207, 246, 274

Worldsat 291
 XSat 291
 Xtreme 293
 Yamaha 315, 204, 205, 209, 227, 238, 277,
 284
 Yukai 240
 Zehnder 297, 298
 Zenith 210
 Zinwell 289