

Register your product and get support at  
[www.philips.com/welcome](http://www.philips.com/welcome)



37PFL7403

42PFL7403

47PFL7403

EN LCD television

IT Televisore LCD

DE LCD-Fernsehgerät

ES Televisor LCD

FR Téléviseur LCD

PT Televisor LCD

NL LCD televisie

EL Τηλεόρασης LCD

310431527132



**PHILIPS**



---

# Inhoudsopgave

---

## **1 Belangrijk 3**

- 1.1 Veiligheid 3
- 1.2 Onderhoud van het scherm 3
- 1.3 Recycling 3

---

## **2 Uw TV 4**

- 2.1 Overzicht van de televisie 4
- 2.2 Productkenmerken 5

---

## **3 Aan de slag 5**

- 3.1 De TV plaatsen 5
- 3.2 Wandmontage - VESA 6
- 3.3 Batterijen van de afstandsbediening 7
- 3.4 Antennekabel 7
- 3.5 Netsnoer 7

---

## **4 De TV gebruiken 8**

- 4.1 In- of uitschakelen - stand-by 8
- 4.2 TV-kijken 8
- 4.3 Zenders bekijken via een digitale ontvanger 9
- 4.4 Aangesloten apparaten bekijken 9
- 4.5 Een DVD bekijken 9
- 4.6 Een teletekstpagina selecteren 9

---

## **5 Meer uit uw TV halen 10**

- 5.1 Afstandsbediening 10
- 5.2 TV-menu's 11
- 5.3 Beeld- en geluidsinstellingen 12
- 5.4 Teletekst 15
- 5.5 Lijst met favoriete zenders maken 17
- 5.6 Elektronische programmagids 18
- 5.7 Timers en vergrendelingen 19
- 5.8 Ondertiteling 20
- 5.9 Foto's bekijken en muziek afspelen 20
- 5.10 Digitale radiozenders beluisteren 22
- 5.11 Software-update 22

---

## **6 Zenderinstallatie 25**

- 6.1 Automatische zenderinstallatie 25
- 6.2 Handmatige zenderinstallatie 27
- 6.3 Opgeslagen zenders herschikken 27
- 6.4 Zenderbeheer 28
- 6.5 Digitale ontvangst testen 28
- 6.6 Fabrieksinstellingen 28

---

## **7 Aansluitingen (DVD, ontvanger, ...) 29**

- 7.1 Overzicht van de aansluitingen 29
- 7.2 Aansluitingen 30
- 7.3 Apparaten aansluiten met de Assistent bij het aansluiten 31
- 7.4 Apparaten aansluiten zonder de Assistent bij het aansluiten 31
- 7.5 Aansluitingen configureren 37
- 7.6 Voorbereiden voor digitale services 38

---

## **8 Technische gegevens 39**

---

## **9 Problemen oplossen 40**

---

## **10 Index 42**

---

Registreer uw product op [www.philips.com/welcome](http://www.philips.com/welcome). Hier kunt u ook terecht voor ondersteuning.

2008 © Koninklijke Philips Electronics N.V. Alle rechten voorbehouden. Specificaties kunnen zonder voorafgaande kennisgeving worden gewijzigd. Handelsmerken zijn eigendom van Koninklijke Philips Electronics N.V. of hun respectievelijke eigenaars.

Philips behoudt zich het recht voor om op elk gewenst moment producten te wijzigen en is hierbij niet verplicht eerdere leveringen aan te passen. De inhoud van deze handleiding wordt toereikend geacht voor het bestemde gebruik van het systeem. Indien het product of de individuele modules of procedures worden gebruikt voor andere doeleinden dan in deze handleiding zijn beschreven, moet de geldigheid en geschiktheid van het systeem worden bevestigd. Philips garandeert dat het materiaal geen octrooien uit de Verenigde Staten schendt. Philips biedt geen verdere garanties, uitdrukkelijk dan wel impliciet.

#### Garantie

De onderdelen kunnen niet door de gebruiker worden onderhouden. Open of verwijder geen kleppen en plaats geen voorwerpen in de ventilatieopeningen en sluit geen voorwerpen aan die niet geschikt zijn voor de desbetreffende aansluitingen. Reparaties mogen uitsluitend worden uitgevoerd door servicecentra van Philips en erkende reparateurs. Als u zich hier niet aan houdt, vervallen alle garanties, uitdrukkelijk dan wel impliciet.

De garantie vervalt in geval van handelingen die in deze handleiding uitdrukkelijk worden verboden of in geval van aanpassingen of montages die niet in deze handleiding worden aanbevolen of goedgekeurd.

#### Pixelkenmerken

Dit LCD-apparaat heeft een groot aantal kleurenpixels. Ondanks de minimaal 99,999% effectieve pixels, kunnen er mogelijk voortdurend zwarte puntjes of heldere lichtpuntjes (rood, groen of blauw) op het scherm verschijnen. Dit is een structureel kenmerk van het scherm (binnen veel voorkomende industriestandaarden); het is geen defect.

#### Open source-software

Deze televisie bevat open source-software. U kunt bij Philips een volledige, op de computer leesbare versie van de bijbehorende broncode aanvragen op een medium dat vaak wordt gebruikt voor het distribueren van software. De vergoeding hiervoor ligt niet hoger dan de kosten die Philips maakt om de broncode fysiek te distribueren. Dit aanbod is geldig tot 3 jaar na de aankoopdatum van het product. Neem voor de broncode contact op met Philips Innovative Applications N.V. Ass. Development Manager Pathoekeweg 11 B-8000 Brugge België

#### Voldoet aan EMF-normen

Koninklijke Philips Electronics N.V. maakt en verkoopt vele consumentenproducten die net als andere elektronische apparaten elektromagnetische signalen kunnen uitstralen en ontvangen. Een van de belangrijkste zakelijke principes van Philips is ervoor te zorgen dat al onze producten beantwoorden aan alle geldende vereisten inzake gezondheid en veiligheid en ervoor te zorgen dat onze producten ruimschoots voldoen aan de EMF-normen die gelden op het ogenblik dat onze producten worden vervaardigd.

Philips streeft ernaar geen producten te ontwikkelen, produceren en op de markt te brengen die schadelijk kunnen zijn voor de gezondheid. Philips bevestigt dat als zijn producten correct voor het daartoe bestemde gebruik worden aangewend, deze volgens de nieuwste wetenschappelijke onderzoeken op het moment van de publicatie van deze handleiding veilig zijn om te gebruiken. Philips speelt een actieve rol in de ontwikkeling van internationale EMF- en veiligheidsnormen, wat Philips in staat stelt in te spelen op toekomstige normen en deze tijdig te integreren in zijn producten.

#### Netzekering (alleen Verenigd Koninkrijk)

Deze TV is uitgerust met een goedgekeurde vaste stekker. Indien de netzekering moet worden vervangen, moet de nieuwe zekering **dezelfde waarde hebben als staat aangegeven** op de stekker (bijvoorbeeld **10A**).

1. Verwijder de afdekking van de zekering en de zekering zelf.
2. De nieuwe zekering moet voldoen aan BS 1362 en zijn voorzien van het ASTA-logo. Neem contact op met uw dealer als u het type zekering niet kunt controleren.
3. Plaats de afdekking van de zekering terug.

Als de netstekker van het snoer is verwijderd, voldoet het product niet langer aan de EMC-richtlijn.

#### Auteursrechten



VESA, FDMI en het VESA Mounting Compliant-logo zijn handelsmerken van de Video Electronics Standards Association.



Geproduceerd onder licentie van Dolby Laboratories. 'Dolby', 'Pro Logic' en het dubbel-D-symbool  zijn handelsmerken van Dolby Laboratories.



Geproduceerd onder licentie van BBE Sound, Inc. Licentie verstrekt door BBE, Inc. onder een of meer van de volgende Amerikaanse octrooien: 5510752, 5736897. BBE en het BBE-symbool zijn gedeponeerde handelsmerken van BBE Sound Inc.

Windows Media is een gedeponeerd handelsmerk of handelsmerk van Microsoft Corporation in de Verenigde Staten en/of andere landen.

® Kensington en MicroSaver zijn gedeponeerde Amerikaanse handelsmerken van ACCO World Corporation met depots en aangevraagde depots in andere landen, wereldwijd.

Alle andere gedeponeerde en niet-gedeponeerde handelsmerken zijn eigendom van hun respectievelijke eigenaars.

---

# 1 Belangrijk

Lees deze gebruikershandleiding voordat u het product gaat gebruiken.

Lees deze sectie zorgvuldig en volg de instructies. De garantie geldt niet voor schade veroorzaakt door het niet in acht nemen van de instructies.

---

## 1.1 Veiligheid

- Stel het product niet bloot aan regen of water om kortsluiting te voorkomen.
- Houd open vuur (zoals brandende kaarsen) uit de buurt van de TV om brand of elektrische schokken te voorkomen.
- Laat voor voldoende ventilatie aan alle zijden van de TV een ruimte vrij van minstens 10 cm.
- Houd de TV uit de buurt van radiatoren en andere warmtebronnen.
- Plaats de TV niet in een afgesloten ruimte zoals een boekenkast. Zorg ervoor dat gordijnen en kasten en dergelijke de luchtstroom door de ventilatieopeningen niet blokkeren.
- Steek geen voorwerpen in de ventilatieopeningen, om schade te voorkomen.
- Zorg ervoor dat de TV niet kan vallen. Plaats de TV op een stevige, vlakke ondergrond en gebruik uitsluitend de standaard die bij de TV is geleverd.
- Plaats geen enkel voorwerp (dus ook de TV zelf niet) op het netsnoer om beschadiging van het snoer te voorkomen. Beschadiging van het snoer kan brand of een elektrische schok veroorzaken.
- Zorg er bij bevestiging op een draaistandaard of een VESA-wandsteun voor dat er geen druk wordt uitgeoefend op de stekker van het netsnoer. Als de stekker van het netsnoer los komt te zitten kan dit vonken of brand veroorzaken.

---

## 1.2 Onderhoud van het scherm

- Haal de stekker uit het stopcontact voordat u de TV gaat schoonmaken.
- Maak het oppervlak schoon met een zachte, vochtige doek. Gebruik geen andere middelen zoals (chemische) schoonmaakmiddelen. Hiermee kunt u het scherm beschadigen.
- Zorg dat het scherm niet wordt geraakt door harde voorwerpen. Dit kan het scherm beschadigen.

- Veeg waterdruppels zo snel mogelijk van het scherm om vervormingen of kleurvervaging te voorkomen.
- Stilstaande beelden  
Vermijd stilstaande beelden zo veel mogelijk. Als dit niet mogelijk is, verlaag dan het contrast en de helderheid van het scherm om beschadiging te voorkomen.  
Stilstaande beelden zijn beelden die gedurende lange tijd op het scherm worden weergegeven. Voorbeelden van stilstaande beelden zijn schermmenu's, teletekstpagina's, zwarte balken, beursnoteringen, logo's van TV-zenders, tijdweergave, enzovoort.

---

## 1.3 Recycling

- Breng de verpakking naar het plaatselijke recyclingbedrijf.
- Gooi oude batterijen weg volgens de plaatselijke regelgeving voor afvalverwijdering.
- Dit product is ontworpen en geproduceerd voor recycling en hergebruik van het materiaal.
- Gooi dit product niet bij het gewone huishoudelijke afval. Informeer bij uw dealer naar milieuvriendelijke recycling en de plaatselijke regelgeving voor afvalverwijdering. Niet-gereguleerde afvalverwijdering is schadelijk voor het milieu en de volksgezondheid. (EEC 2002/96/EC)



## 2 Uw TV

In deze sectie vindt u een overzicht van de knoppen en functies van de TV.

### 2.1 Overzicht van de televisie

#### Knoppen

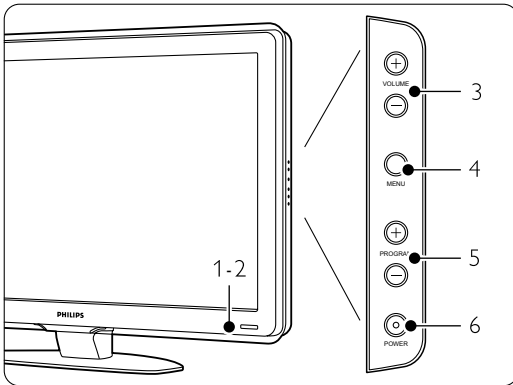

- 1 Indicatielampje
- 2 Afstandsbedieningssensor
- 3 Volume omhoog/omlaag
- 4 Menu
- 5 Programma of zender omhoog/omlaag
- 6 Aan-uitknop

#### Connectors

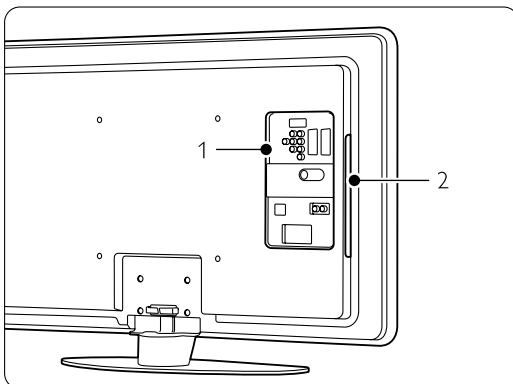

- 1 Aansluitingen aan de achterkant
  - 2 Aansluitingen aan de zijkant
- Raadpleeg voor meer informatie sectie 7  
**Aansluitingen.**

#### Afstandsbediening

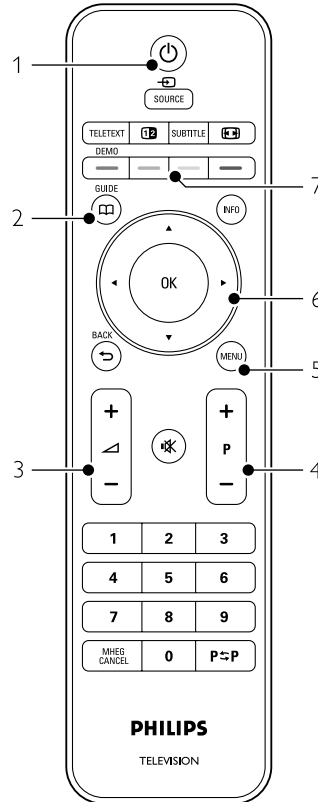

- 1 Inschakelen of naar stand-bymodus schakelen
- 2 Programmagids
- 3 Volume omhoog + of omlaag -
- 4 Programma/Zender omhoog + en omlaag -
- 5 Menu aan/uit
- 6 Navigatietoets
- 7 Geleerde toetsen

Raadpleeg voor meer informatie sectie 5.1  
**Overzicht van de afstandsbediening.**

## 2.2 Productkenmerken

Uw nieuwe TV is uitgerust met enkele van de meest geavanceerde audio- en video-innovaties. Uw TV biedt de volgende voordelen...

### Full High Definition LCD-scherm

Een Full HD-resolutie van 1920 x 1080p, de hoogst mogelijke resolutie voor HD-bronnen. Het scherm geeft heldere, trillingsvrije Progressive Scan-beelden met optimale helderheid en verbluffende kleuren.

### Pixel Plus

Voor een perfecte beeldkwaliteit vanuit elke bron.

### 100 Hz Clear LCD

100 Hz Clear LCD zorgt voor een uitstekende scherpte van de weergegeven bewegende beelden, een beter zwartniveau, hoog contrast met een rustig beeld dat niet trilt, en een grotere kijkhoek.

### Ingebouwde DVB-T- en DVB-C-tuner

Naast gewone analoge TV-uitzendingen ontvangt uw TV ook digitale terrestrial-uitzendingen en in sommige landen ook digitale kabel-TV- en radio-uitzendingen.

### Elektronische programmagids - EPG

De EPG geeft een overzicht op uw scherm van de geplande digitale TV-programma's. In de gids ziet u wanneer programma's beginnen, wanneer u de TV moet inschakelen enz.

### HDMI-aansluitingen

HDMI-aansluitingen voor High Definition-connectiviteit van de hoogste kwaliteit.

### USB-aansluiting

Multimedia-aansluiting voor directe weergave van foto's of muziek.

### Geschikt voor MPEG4-uitzendingen (indien beschikbaar)

Een hogere norm in videokwaliteit, aangeboden door programma's die in HD worden uitgezonden.

## 3 Aan de slag

Dit gedeelte helpt u bij het plaatsen en de eerste installatie van de TV.

### 3.1 De TV plaatsen

#### ⚠ Waarschuwing

Lees de veiligheidsvoorschriften in sectie 1.1

**Veiligheid** zorgvuldig door voordat u de TV plaatst.

- TV's met grote schermen zijn zwaar. Draag en verplaats de TV met minimaal twee personen.
- De ideale kijkafstand is drie keer het diagonale schermformaat van de TV.
- Voor ideale kijkomstandigheden plaatst u de TV op een plek waar er geen licht rechtstreeks op het scherm valt.
- Uw TV is uitgerust met een opening voor een Kensington-beveiligingsslot (niet meegeleverd). De opening voor dit antidiefstalslot vindt u aan de achterkant van de TV.

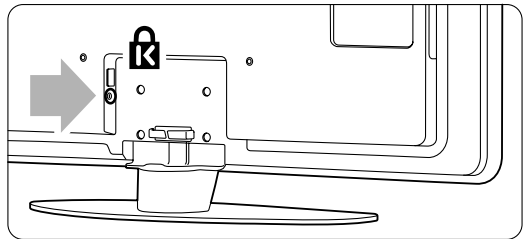

## 3.2 Wandmontage - VESA

### ⚠ Let op

Houd rekening met het gewicht van de TV als u deze aan de muur monteert. Onjuiste montage kan leiden tot zwaar lichamelijk letsel of ernstige schade. Koninklijke Philips Electronics N.V. aanvaardt geen verantwoordelijkheid voor ondeskundige montage of voor een montage die tot ongevallen of verwondingen kan leiden.

Uw TV is geschikt voor een VESA-wandsteun. Een dergelijke wandsteun is niet meegeleverd.

U hebt een van de hieronder weergegeven VESA-codes nodig om de wandsteun die bij uw TV past, aan te kunnen schaffen.

94 cm/37 inch VESA MIS-F 200,200,8

107 cm/42 inch VESA MIS-F 400,400,8

119 cm/47 inch VESA MIS-F 400,400,8

Vraag uw verkoper om meer informatie over de standaarden en wandsteunen.

### De VESA-bevestigingspunten

Op de achterkant van de TV vindt u vier bevestigingspunten.

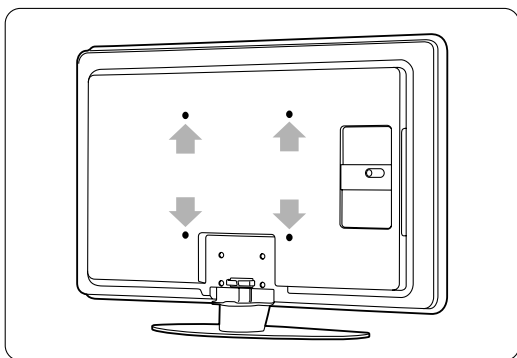

### De TV-standaard losschroeven

**1** Zoek de vier schroeven van de TV-standaard.

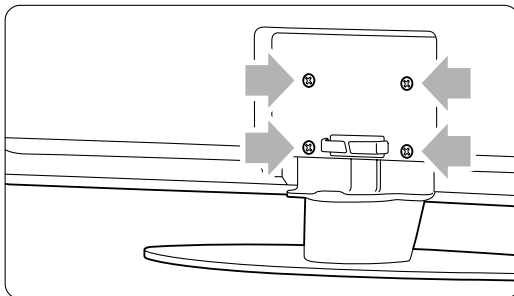

**2** Verwijder de schroeven.

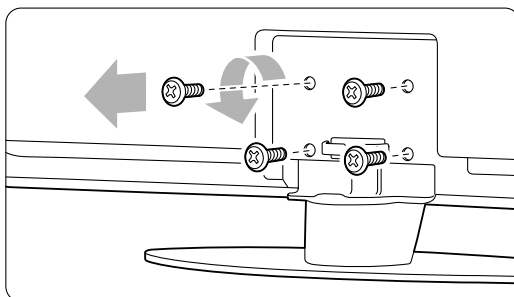

**3** Til de TV van de standaard.



### 3.3 Batterijen van de afstandsbediening

- 1 Open het batterijklepje aan de achterkant van de afstandsbediening.
- 2 Plaats de 2 meegeleverde batterijen (Type AA-R6-1,5V) in het batterijvak. Zorg ervoor dat de uiteinden van de batterijen (+) en (-) op de juiste wijze worden geplaatst. Aan de binnenkant van het batterijvak is aangegeven hoe u de batterijen moet plaatsen.
- 3 Sluit het klepje.

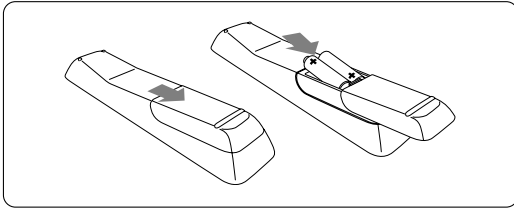

#### ⚠ Opmerking

Verwijder de batterijen als u de afstandsbediening langere tijd niet gaat gebruiken.

### 3.4 Antennekabel

- 1 Zoek de antenneaansluiting aan de achterkant van de TV.
- 2 Sluit de antennekabel goed aan op de antenneaansluiting **Antenne** .

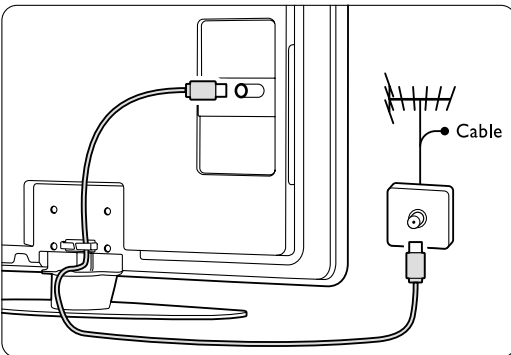

### 3.5 Netsnoer

Zorg dat u altijd bij de stekker in het stopcontact kunt komen.

De TV is nooit helemaal uitgeschakeld en blijft energie verbruiken zolang de stekker in het stopcontact zit.

Hoewel deze TV een zeer laag energieverbruik heeft in de stand-bystand, raden we u toch aan om de stekker uit het stopcontact te halen als u de TV langere tijd niet gebruikt, om energie te besparen.

- 1 Controleer of de netspanning overeenkomt met het voltage dat op de sticker op de achterkant van de TV staat vermeld. Steek de stekker niet in het stopcontact als de voltages niet overeenkomen.
- 2 Sluit het netsnoer goed aan.

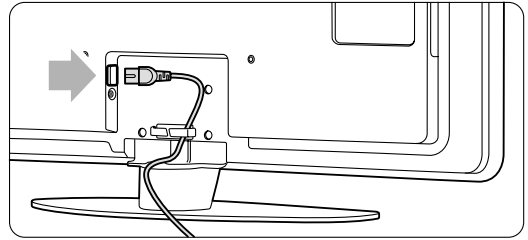

## 4 De TV gebruiken

In dit gedeelte vindt u meer informatie over het dagelijks gebruik van de TV.

### 4.1 In- of uitschakelen - stand-by

#### ⓘ Opmerking

Het duurt ongeveer 15 seconden voordat de TV is ingeschakeld.

De TV inschakelen:

- Druk op **Power** aan de rechterkant van de TV als het stand-by lampje niet brandt.
- Druk op **Power** op de afstandsbediening als het stand-by lampje brandt.

Naar stand-by schakelen:

- Druk op **Power** op de afstandsbediening.

Uitschakelen:

- Druk op **Power** aan de zijkant van de TV.

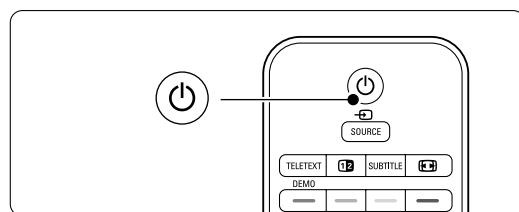
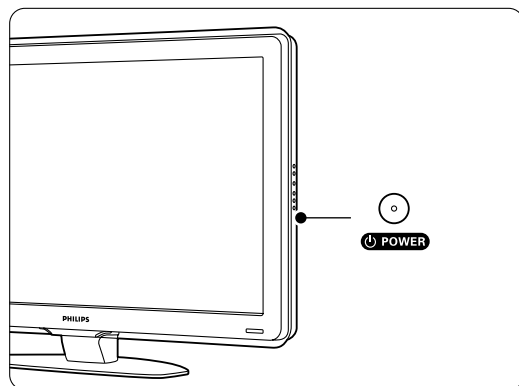

## 4.2 TV-kijken

### 4.2.1 Overschakelen naar een andere zender

- 1 Overschakelen naar een andere zender:
  - Voer een getal in (1 tot 999) of druk op **P+** of **P-** op de afstandsbediening.
  - Druk op **Program/Channel -** of **+** aan de zijkant van de TV.
- 2 Druk op **P⇄P** op de afstandsbediening om terug te keren naar de vorige TV-zender of naar het vorige aangesloten apparaat.

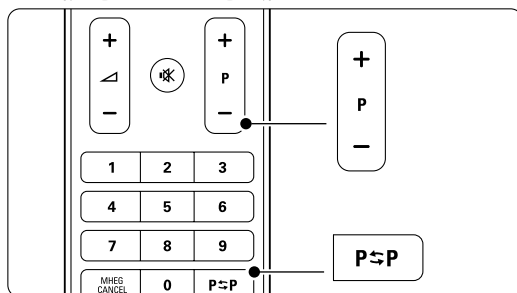

### 4.2.2 Volume aanpassen

- 1 Het volume aanpassen:
  - Druk op **▲ +** of **▼ -** op de afstandsbediening.
  - Druk op **Volume +** of **-** aan de zijkant van de TV.
- 2 Het geluid dempen:
  - Druk op **🔇** op de afstandsbediening.
  - Druk opnieuw op **🔇** om het geluid weer in te schakelen.

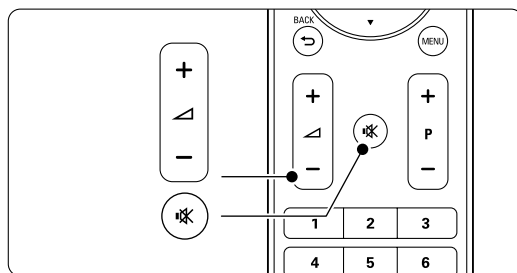

## 4.3 Zenders bekijken via een digitale ontvanger

- 1 Schakel de digitale ontvanger in.  
Het beeld van de ontvanger wordt mogelijk automatisch op het scherm weergegeven.
- 2 Gebruik de afstandsbediening van de digitale ontvanger om TV-zenders te selecteren.

Als het beeld niet wordt weergegeven:

- 1 Druk op de toets **Source** .
- 2 Druk op **▲** of **▼** om te selecteren waar u uw digitale ontvanger hebt aangesloten.
- 3 Druk op **OK**.

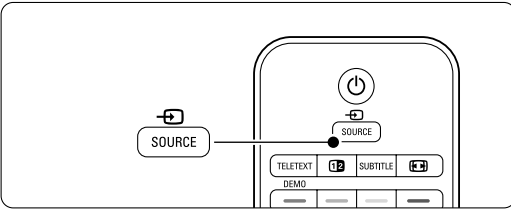

### **Opmerking**

Wanneer u uw apparaten nog niet hebt aangesloten, gaat u naar sectie **7 Aansluitingen**.

## 4.4 Aangesloten apparaten bekijken

- 1 Schakel het apparaat in.  
Het beeld van het apparaat wordt mogelijk automatisch weergegeven.

Als het beeld niet wordt weergegeven:

- 2 Druk op de toets **Source** .
- 3 Druk op **▲** of **▼** om te selecteren waar u uw apparaat hebt aangesloten.
- 4 Druk op **OK**.



### **Opmerking**

Wanneer u uw apparaten nog niet hebt aangesloten, gaat u naar sectie **7 Aansluitingen**.

## 4.5 Een DVD bekijken

- 1 Schakel uw DVD-speler in.
- 2 Plaats een DVD in de speler. Het DVD-beeld wordt mogelijk automatisch op uw scherm weergegeven.
- 3 Druk op **Play**  op de DVD-speler.

Als het beeld niet wordt weergegeven:

- 1 Druk op de toets **Source** .
- 2 Druk op **▲** of **▼** om te selecteren waar u uw DVD-speler hebt aangesloten.
- 3 Druk op **OK**. Wacht enkele seconden tot het beeld wordt weergegeven.
- 4 Druk op **Play** .

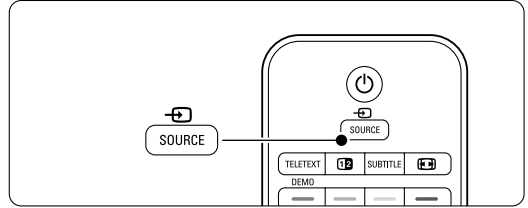

## 4.6 Een teletekstpagina selecteren

De meeste TV-zenders zenden informatie uit via teletekst.

Teletekst bekijken:

- 1 Druk op de toets **Teletext**.  
De pagina met de hoofdingex wordt weergegeven.
- 2 Een pagina selecteren:
  - Voer het paginanummer in met de cijfertoetsen.
  - Druk op **P-** of **P+** of **▲** of **▼** of de toets  om de vorige of volgende pagina weer te geven.
  - Druk op een kleurtoets om een van de gekleurde items onder aan het scherm te selecteren.
  - Druk op **P&P** om terug te keren naar de vorige pagina.
- 3 Druk nogmaals op de toets **Teletext** om teletekst uit te schakelen.

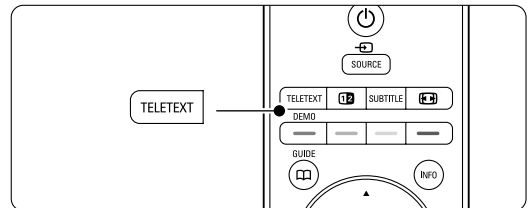

### **Opmerking**

Alleen voor het Verenigd Koninkrijk: sommige digitale TV-zenders bieden speciale digitale tekstservices (bijv. BBC1).

Meer informatie over teletekst vindt u in sectie **5.4 Teletekst**.

## 5 Meer uit uw TV halen

In deze sectie wordt het specifiekere gebruik van de TV behandeld:

- het gebruik van de menu's
- het beeld en geluid aanpassen
- meer informatie over teletekst
- lijsten met favoriete zenders maken

### 5.1 Afstandsbediening

#### 5.1.1 Overzicht van de afstandsbediening

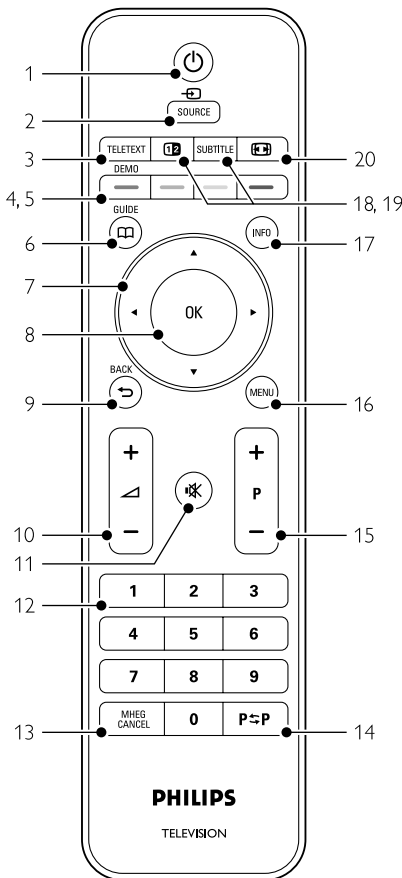

- de voordelen van de elektronische programmagids
- vergrendelingen en timers instellen
- ondertiteling instellen en een taal voor de ondertiteling selecteren
- foto's of uw favoriete muziek weergeven vanaf een USB-geheugenapparaat.

#### 1 Stand-by

Hiermee schakelt u de TV in of zet u deze weer op stand-by.

#### 2 Source

- Hiermee schakelt u het menu Bron in of uit.
- Hiermee selecteert u een aangesloten apparaat of schakelt u over naar de TV.

#### 3 Teletext

Hiermee schakelt u teletekst in of uit.

#### 4 Gekleurde toetsen

- Voor het eenvoudig selecteren van teletekstpagina's.
- Voor het eenvoudig selecteren van taken.

#### 5 Demo

Hiermee schakelt u het menu Demo in en wordt er een demonstratie van de functies van de TV weergegeven.

#### 6 Guide

Hiermee schakelt u de elektronische programmagids in of uit.

#### 7 Navigatietoets

Om door lijsten of instellingen te navigeren (▲, ▼, ◀, ▶) of naar links of rechts te gaan.

#### 8 OK

- Hiermee geeft u de lijst met zenders weer.
- Hiermee activeert u een instelling.

#### 9 Back-toets

Hiermee selecteert u het vorige programma of de vorige teletekstpagina.

Hiermee verwijdert u de lijst met zenders.

#### 10 Volume

Hiermee past u het volume aan.

#### 11 Dempen

Hiermee dempt u het geluid of schakelt u het weer in.

#### 12 Cijfertoetsen

Hiermee selecteert u een TV-zender.

#### 13 MHEG Cancel (alleen Verenigd Koninkrijk)

Hiermee annuleert u uitsluitend digitale tekstservices of interactieve services.

- 14 **Vorige zender P↔P**  
Hiermee gaat u terug naar de eerder bekeken zender.
- 15 **+P- Zender omhoog of omlaag**  
Hiermee schakelt u naar de vorige of volgende zender.
- 16 **Menu**  
Hiermee schakelt u het menu in of uit.
- 17 **Scherminformatie INFO**  
Hiermee geeft u zender- of programma-informatie weer (indien beschikbaar).
- 18 **Dual screen 12**  
Hiermee geeft u teletekst in de rechterhelft van het scherm en het beeld in de linkerhelft van het scherm weer.
- 19 **Subtitle**  
Hiermee schakelt u de ondertitelingsmodus in of uit.
- 20 **Breedbeeldformaat 13**  
Hiermee selecteert u een beeldformaat.

Zie sectie **10 Index** om een sectie over een bepaalde toets op de afstandsbediening in de handleiding te zoeken.

## 5.2 TV-menu's

Met de schermmenu's installeert u de TV, past u het beeld en het geluid aan en hebt u toegang tot functies. In deze sectie vindt u een overzicht van de menu's en wordt beschreven hoe u kunt navigeren.

### 5.2.1 Het menu

- 1 Druk op **Menu** om het TV-menu weer te geven.
- 2 Druk op **Menu** om het TV-menu te verlaten.

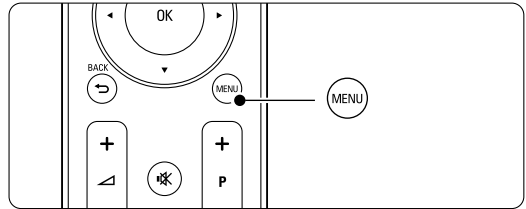

Het TV-menu bevat de volgende items:

TV-menu
Smart instellingen
<b>Beeld</b>
Geluid
Assistent... instellen
Diversen
Configuratie

- **Smart instellingen**  
Selecteer dit item om de TV in te stellen op een van de vooraf gedefinieerde instellingen. Elke instelling is een combinatie van beeld en geluid.
- **Beeld**  
Selecteer dit menu-item om alle beeldinstellingen aan te passen.
- **Geluid**  
Selecteer dit menu-item om alle geluidsinstellingen aan te passen.
- **Assistent bij het instellen**  
Gebruik de Assistent bij het instellen voor een eenvoudige begeleiding door de basisinstellingen voor het beeld en geluid.
- **Diversen**  
Selecteer dit menu-item voor overige instellingen.
- **Configuratie**  
Selecteer dit menu-item
  - om de TV-software te installeren en bij te werken;
  - om gebruik te maken van de Assistent bij het aansluiten als hulpmiddel bij het aansluiten van uw apparaten op de TV.

## 5.2.2 Gebruik van het menu

Met behulp van dit voorbeeld leert u de menu's te gebruiken.

### 1 Druk op **Menu**.

Het TV-menu wordt op het scherm weergegeven.

TV-menu
Smart instellingen
<b>Beeld</b>
Geluid
Assistent... instellen
Diversen
Configuratie

### 2 Druk op **▲** of **▼** om **Beeld** te selecteren.

### 3 Druk op **▶** om de beeldinstellingen in te voeren.

Beeld	Contrast
<b>Contrast</b>	90
Helderheid	47
Kleur	52
Kleurschakering	0
Scherpte	4
Ruisreductie	
Tint	
...	

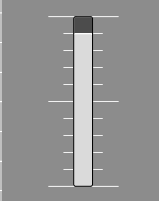

### 4 Druk op **▼** om Helderheid te selecteren.

Beeld	Helderheid
Contrast	98
<b>Helderheid</b>	47
Kleur	52
Kleurschakering	0
Scherpte	4
Ruisreductie	
Tint	
...	

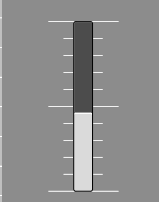

### 5 Druk op **▶** om de helderheidinstelling in te voeren.

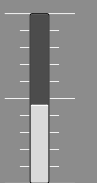
Helderheid

### 6 Druk op **▲** of **▼** om de instelling aan te passen.

### 7 Druk op **◀** om terug te gaan naar de beeldinstellingen of druk op **Menu** om het TV-menu te sluiten.

### Opmerking:

Er zijn meer opties beschikbaar als er digitale zenders zijn geïnstalleerd en worden uitgezonden.

## 5.3 Beeld- en geluidsinstellingen

Toen u de TV voor het eerst aanzette, hebt u de voorkeursinstellingen geselecteerd voor beeld en geluid. In de volgende secties wordt beschreven hoe u deze instellingen aanpast.

### 5.3.1 Smart instellingen

Hiermee geeft u een van de vooraf ingestelde instellingen op. Elke instelling is een combinatie van beeld en geluid.

#### 1 Druk op **Menu** en selecteer **Smart instellingen**.

#### 2 Druk op **▶** om de lijst te openen.

#### 3 Druk op **▲** of **▼** om een instelling te selecteren.

#### 4 Druk op **OK**.

#### 5 Druk op **Menu** om het TV-menu te verlaten.

Smart instellingen: Persoonlijk, Intens, Standaard, Films, Energie besparend, Spel.

### 5.3.2 Assistent bij het instellen

Gebruik de Assistent bij het instellen voor een eenvoudige begeleiding door de basisinstellingen voor het beeld en geluid. Volg de instructies op het scherm.

#### 1 Druk op **Menu**.

#### 2 Selecteer **Assistent bij het instellen** en druk op **▶** om het menu te openen.

#### 3 Druk op de groene toets om de Assistent bij het instellen te starten.

#### 4 Druk op **◀** of **▶** om de linker- of rechterkant te selecteren.

#### 5 Druk op de groene toets om naar de volgende instelling te gaan. U doorloopt meerdere instellingen.

#### 6 Wanneer u klaar bent, druk op de groene toets om alle instellingen op te slaan.

### 5.3.3 Beeldinstellingen

In deze sectie leest u hoe u alle beeldinstellingen afzonderlijk kunt aanpassen.

#### 1 Druk op **Menu**.

#### 2 Selecteer **Beeld** en druk op **▶** om de lijst te openen.

3 Druk op ▲ of ▼ om een instelling te selecteren.

TV-menu	Beeld
Smart instellingen	Contrast
Beeld	Helderheid
Geluid	Kleur
Assistent... instellen	Kleurschakering
Diversen	Scherpte
Configuratie	Ruisreductie
	Tint
	Pixel Plus
	Active control
	Lichtsensoren
	Beeldformaat
	Auto formaat modus

- **Contrast**

Hiermee wordt het niveau van heldere delen van het beeld aangepast, maar blijven de donkere delen onveranderd.

- **Helderheid**

Hiermee wordt het lichtniveau van het gehele beeld aangepast.

- **Kleur**

Hiermee wordt het verzadigingsniveau aangepast.

- **Kleurschakering**

Als er in NTSC wordt uitgezonden, worden kleurvariaties door deze instelling gecompenseerd.

- **Scherpte**

Hiermee wordt het scherpteniveau van kleine details aangepast.

- **Ruisreductie**

Hiermee filtert en vermindert u de beeldruis. U kunt het niveau instellen op Minimum, Medium, Maximum of Uit.

- **Tint**

Hiermee worden de kleuren ingesteld op Normaal, Warm (roodachtig) of Koel (blauwachtig). Selecteer Gewenst om zelf een tint in te stellen in het menu Gewenst.

- **Gewenst**

Druk op de groene toets om elke balk te selecteren en de volgende waarden te wijzigen:

- R-WP rood whitepoint
- G-WP groen whitepoint
- B-WP blauw whitepoint
- R-BL rood zwartniveau
- G-BL groen zwartniveau

- **Pixel Plus**

Hiermee regelt u de geavanceerde instellingen van de Pixel Plus Engine, wat resulteert in de beste scherpte, kleur en beweging en het beste contrast.

Beeld	Pixel Plus
...	HD Natural Motion
Ruisreductie	100 Hz Clear LCD
Tint	Geavance. scherpte
Pixel Plus	Dynam. contrast
Active control	Dynam. achtergr.
Lichtsensoren	MPEG artefact-red.
Beeldformaat	Kleurverbetering
Auto formaat modus	

- **HD Natural Motion**

Hiermee voorkomt u schokkerige bewegingen en worden vloeiende bewegingen gereproduceerd, vooral in films.

- **100 Hz Clear LCD**

Zorgt voor een hoogwaardige scherpte in de weergave van bewegingen, een beter zwartniveau, scherp contrast met een trillingsvrij, rustig beeld en een grotere kijkhoek.

- **Geavanceerde scherpte**

Zorgt voor hoogwaardige scherpte, vooral in lijnen en contouren in het beeld.

- **Dynam. contrast**

Hiermee stelt u het niveau in waarmee de TV automatisch de details verbetert in de donkere, halfdonkere en lichte delen van het beeld.

- **Dynamische achtergrondverlichting**

Hiermee stelt u het niveau van stroomverbruik in. Het stroomverbruik kan worden verminderd door de intensiteit van de helderheid van het scherm te verlagen. Kies een optimaal stroomverbruik of beeld met een optimale helderheid.

- **MPEG artefact-reductie**

Hiermee zorgt u voor vloeiende overgangen van digitale beelden.

- **Kleurverbetering**

Hiermee worden kleuren intenser en wordt de resolutie van details in heldere kleuren verbeterd.

- **Active control**

Hiermee worden alle binnenkomende signalen gecorrigeerd om de best mogelijke beeldkwaliteit te realiseren.

Hiermee schakelt u Active control in of uit.

- **Lichtsensoren**

Hiermee worden de beeldinstellingen aan de lichtomstandigheden in de kamer aangepast.

Hiermee schakelt u de lightsensoren in of uit.

- **Beeldformaat / Auto formaat modus**



Zie sectie 5.4.4 Breedbeeldformaat.

### 5.4.4 Breedbeeldformaat

Vermijd zwarte balken boven en onder het beeld. Wijzig het beeldformaat in een formaat dat het scherm vult.

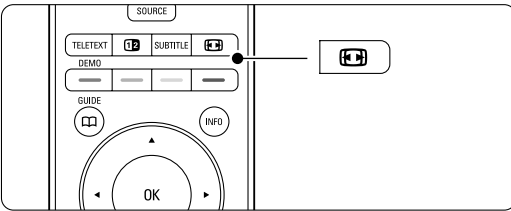
- 1 Druk op  om het menu Beeldformaat te openen.



- 2 Druk op  of  om een beschikbaar beeldformaat te selecteren.
- 3 Druk op **OK**.
- 4 Druk op  om het beeld naar boven te verschuiven zodat de gedeeltelijk bedekte ondertiteling beter zichtbaar wordt.

#### Tip

Voor minimale vervorming wordt de instelling Automatisch formaat aangeraden.

- **Automatisch formaat** (niet voor PC)  
Hiermee wordt het beeld automatisch vergroot zodat het het scherm vult. De ondertiteling blijft zichtbaar. U kunt Automatisch formaat in twee verschillende modi instellen.

- 1 Selecteer Beeld > Modus Automatisch formaat in het TV menu.

- 2 Selecteer **Auto-fill** om het scherm zo volledig mogelijk te vullen. Selecteer **Auto-zoom** om het originele beeldformaat te behouden, maar houd er rekening mee dat hierbij zwarte balken kunnen worden weergegeven.

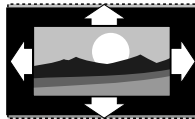

- **Super zoom** (niet voor HD)  
Hiermee worden de zwarte balken aan de zijkanten van uitzendingen met het formaat 4:3 verwijderd. De vervorming is minimaal.

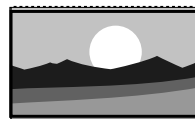

- **4:3** (niet voor HD)  
Hiermee wordt het traditionele formaat 4:3 ingesteld.

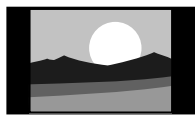

- **Filmformaat 14:9** (niet voor HD)  
Hiermee wordt het formaat gewijzigd in 14:9.



- **Filmformaat 16:9** (niet voor HD)  
Hiermee wordt het formaat gewijzigd in 16:9.



- **Breedbeeld**  
Hiermee wordt het formaat uitgerekt tot 16:9.



- **Niet op schaal** (alleen voor HD en PC)  
Maximale scherpte. Bij de randen kan vervorming zichtbaar zijn. Bij afbeeldingen van uw PC kunnen zwarte balken zichtbaar zijn.

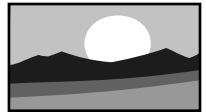



#### Opmerking

Vergeet niet de aansluiting een naam te geven in het menu Aansluitingen. Zie sectie 7.5.1 Apparaten een naam geven.

### 5.4.5 Geluidsinstellingen

In deze sectie leest u hoe u alle geluidsinstellingen kunt aanpassen.

- 1 Druk op **Menu** en selecteer **Geluid**.
- 2 Druk op  om de lijst te openen.
- 3 Druk op  of  om een instelling te selecteren.

TV-menu	Geluid
Smart instellingen	Equalizer
Beeld	Volume
<b>Geluid</b>	Vol.-Slechtzienden
Assistent... instellen	Balans
Diversen	Taal audio
Configuratie	Dual I/II
	TV luidsprekers
	Mono/Stereo
	Surroundmodus
	Volume hoofdel...
	Aut. afstell. volume
	Delta volume
	Auto surround

- **Equalizer**  
Hiermee worden de lage en hoge tonen gewijzigd. Selecteer elke balk om de instelling te wijzigen.

- **Volume**  
Hiermee wijzigt u het volume. Wanneer u het volume aanpast met  wordt er een volumebalk weergegeven. Als u niet wilt dat deze balk wordt weergegeven, gaat u naar Menu > Configuratie > Installatie > **Voorkeuren**. Druk op  om de lijst te openen en selecteer Volumebalk uit.



- **Volume – Slechthoorders** (alleen Verenigd Koninkrijk)  
Hiermee wijzigt u het volume van de geselecteerde audiotaal voor slechthoorders in het menu Configuratie, Installatie. Zie sectie **6.1 Automatische installatie**.
- **Balans**  
Hiermee past u de balans van de linker- en rechterluidsprekers aan uw luisterpositie aan.
- **Taal audio**  
Als er digitale zenders zijn geïnstalleerd en worden uitgezonden, is er mogelijk een lijst met audiotalen beschikbaar voor het huidige programma. Zie sectie **6 Zenderinstallatie** als u de audiotaal permanent wilt wijzigen.
- **Dual I/II**  
Als de uitzending hiervoor geschikt is, kunt u kiezen tussen twee talen.
- **Mono/Stereo**  
Als het programma in stereo wordt uitgezonden, kunt u voor elke zender Mono of Stereo selecteren.
- **TV luidsprekers**  
Als u een audiosysteem op uw TV hebt aangesloten, kunt u de TV-luidsprekers uitschakelen. Deze optie is alleen beschikbaar als EasyLink is ingesteld op Aan. Zie Menu > Configuratie > Installatie > Voorkeuren > EasyLink. Selecteer **Automatisch (EasyLink)** om het geluid van uw TV automatisch af te spelen via uw audiosysteem.
- **Surround modus**  
Hiermee selecteert u een ruimtelijker geluid voor uitzendingen of aangesloten apparaten.
- **Volume hoofdtelefoon**  
Hiermee wijzigt u het volume van de hoofdtelefoon. U kunt het geluid van de luidsprekers van de TV dempen met  op de afstandsbediening.
- **Autom. afstelling volume**  
Hiermee worden volumeverschillen zoals bijvoorbeeld bij het begin van een reclameblok of tussen zenders beperkt. Selecteer Aan of Uit.
- **Delta volume**  
Hiermee worden volumeverschillen tussen zenders of aangesloten apparaten beperkt.
  - 1** Schakel over naar de zender of het apparaat waarvan u het volumeverschil wilt beperken.
  - 2** Selecteer **Delta volume** in het menu Geluid en wijzig het volumeniveau.
- **Auto surround**  
Hiermee schakelt u de TV automatisch naar de best beschikbare Surround Sound-modus. Selecteer Aan of Uit.

## 5.4 Teletekst

Deze TV heeft een geheugen van 1200 teletekstpagina's, dat de uitgezonden pagina's en subpagina's opslaat om de wachttijd te beperken.

Zie sectie **4.6 Een teletekstpagina selecteren** als u een teletekstpagina wilt selecteren.

### 5.4.1 Een teleteksttaal selecteren

Sommige uitzenders van digitale TV bieden de mogelijkheid om een voorkeurstaal voor teletekst in te stellen. Zie sectie **6.1 Automatische installatie**.

### 5.4.2 Paginanummer voor subpagina's selecteren

Een teletekstpagina kan meerdere subpagina's bevatten.

De pagina's worden weergegeven op een balk naast het nummer van de hoofdpagina.

- 1** Druk op **Teletekst**.
- 2** Selecteer een teletekstpagina.
- 3** Druk op **◀** of **▶** om een subpagina te selecteren.

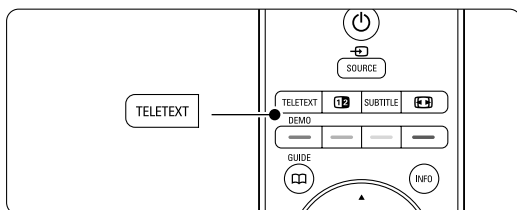

### 5.4.3 T.O.P.- teletekstuitzendingen selecteren

T.O.P.- teletekst (Table of Pages) wordt niet door alle TV-zenders uitgezonden. U kunt eenvoudig van het ene naar het andere onderwerp gaan zonder paginanummers in te voeren.

- 1** Druk op de toets **Teletekst**.
- 2** Druk op **Info**.  
Het T.O.P.- overzicht wordt weergegeven.
- 3** Gebruik **◀** of **▶**, **▲** of **▼** om een onderwerp te selecteren.
- 4** Druk op **OK** om de pagina weer te geven.

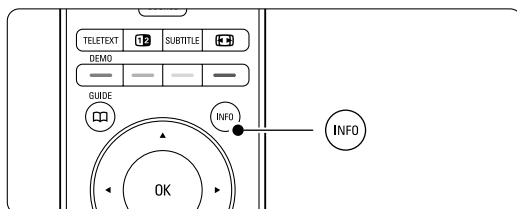

#### 5.4.4 Dual screen-teletekst (niet beschikbaar voor zenders met digitale teletekstservices)

U kunt de TV-zender en teletekst naast elkaar weergeven.

- 1 Druk op **12** voor Dual screen-teletekst.
- 2 Druk opnieuw op **Teletekst** om teletekst op de normale wijze weer te geven.
- 3 Druk op **Teletekst** om teletekst uit te schakelen.

#### 5.4.5 Teletekstpagina's zoeken

U kunt snel naar een onderwerp gaan dat is gekoppeld aan een reeks paginanummers of zoeken op bepaalde woorden in teletekstpagina's.

- 1 Druk op de toets **Teletekst**.
- 2 Druk op **OK** om het eerste woord of nummer te markeren.
- 3 Druk op **◀**, **▶**, **▲**, **▼** om naar het volgende woord of nummer op de pagina te gaan.
- 4 Druk op **OK** om een pagina te zoeken die het gemarkeerde woord of nummer bevat.
- 5 Druk op **▲** tot er geen woorden of nummers meer zijn gemarkeerd om het zoeken te beëindigen.

#### 5.4.6 Teletekstpagina's vergroten

U kunt de teletekstpagina vergroten, zodat u deze gemakkelijker kunt lezen.

- 1 Druk op **Teletekst** en selecteer een teletekstpagina.
- 2 Druk op **⏏** op de afstandsbediening om het bovenste deel van de pagina te vergroten.
- 3 Druk opnieuw op **⏏** om het onderste deel van de pagina vergroot weer te geven.
- 4 Druk op **▲** of **▼** om door de vergrote pagina te bladeren.
- 5 Druk opnieuw op **⏏** om de pagina weer in normaal formaat weer te geven.

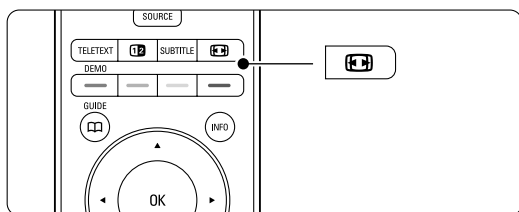

#### 5.4.7 Teletekstmenu

Met de opties in het teletekstmenu kunt u verborgen informatie weergeven, subpagina's automatisch laten doorlopen en de tekeninstelling wijzigen.

##### • Verborgen info

Hiermee kunt u verborgen informatie op een pagina verbergen of weergeven, zoals oplossingen van raadsels of puzzels.

##### • Subpagina's doorlopen

Als er op de geselecteerde pagina subpagina's beschikbaar zijn, kunt u deze automatisch beurtelings weergeven.

##### • Taal

Sommige talen maken gebruik van een andere tekenset. Schakel over naar de andere groep om de tekst juist weer te geven.

- 1 Druk op de toets **Teletekst**.
- 2 Druk op **Menu**.
- 3 Druk op **▲** of **▼** om een optie te selecteren.
- 4 Druk op **OK** om een instelling te wijzigen.
- 5 Druk op **Menu** om het teletekstmenu te verlaten.
- 6 Druk op **Teletekst** om teletekst uit te schakelen.

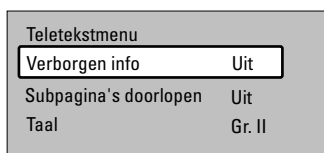

#### 5.4.8 Digitale tekstservices (alleen voor het Verenigd Koninkrijk)

Sommige uitzenders van digitale TV bieden speciale digitale tekstservices of interactieve services (bv BBC1) op hun digitale TV-zenders. Deze services werken hetzelfde als normale teletekst; u kunt selecteren en navigeren met de cijfer-, kleur- en navigatietoetsen.

- 1 Druk op de toets **Teletekst**.
- 2 Druk op **◀** of **▶**, **▲** of **▼** om items te selecteren of te markeren.
- 3 Druk op een van de gekleurde toetsen om een optie te selecteren.
- 4 Druk op **OK** om een instelling te bevestigen of activeren.
- 5 Druk op **MHEG Cancel** om digitale tekstservices of interactieve services te annuleren.

##### ⚠ Waarschuwing

Digitale tekstservices zijn geblokkeerd als er ondertiteling wordt uitgezonden en Ondertitel in het menu Diversen is ingeschakeld. Zie sectie 5.8 Ondertiteling.

#### 5.4.9 Teletekst 2.5

Als dit type teletekst wordt uitgezonden door de TV-zender, kunt u genieten van meer kleuren en afbeeldingen van een hogere kwaliteit. Teletekst 2.5 is standaard ingeschakeld.

- 1 Druk op **Menu** op de afstandsbediening en selecteer Configuratie > Installatie > Voorkeuren > **Teletekst 2.5** en druk op **▶** om de lijst te openen.
- 2 Selecteer Aan of Uit.

## 5.5 Lijst met favoriete zenders maken

Bekijk de lijst Alle zenders of maak zelf een lijst met uw favoriete TV- en radiozenders.

### 5.5.1 Een lijst met favorieten selecteren

U kunt als volgt een van de lijsten met favorieten selecteren.

- 1 Druk op **OK**. De eerste keer na de installatie wordt de lijst Alle zenders weergegeven. Daarna wordt de als laatste geselecteerde lijst met favorieten weergegeven (als er lijsten met favorieten zijn opgeslagen).

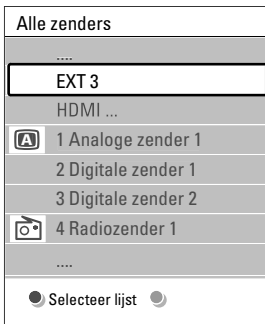

- 2 Druk op de rode toets om alle lijsten met favorieten weer te geven.
- 3 Druk op **▲** of **▼** om een lijst te selecteren.
- 4 Druk op **OK**.  
De geselecteerde lijst met favorieten wordt weergegeven.
- 5 Druk opnieuw op **OK** om het menu af te sluiten.

### 5.5.2 Een lijst met favorieten maken

U kunt een lijst met favorieten maken of een bestaande lijst aanpassen.

- 1 Druk op **OK**.  
De als laatste geselecteerde lijst wordt weergegeven.
- 2 Druk op de rode toets om alle lijsten met favorieten weer te geven.
- 3 Druk op **▲** of **▼** om een lijst te selecteren.
- 4 Druk op **OK**.
- 5 Druk op de groene toets om de bewerkingsmodus te openen. Als u de gemarkeerde lijst selecteert, wordt er een volledige lijst met zenders weergegeven.
- 6 Druk op **▲** of **▼** om een zender te markeren.
- 7 Druk op **OK** om de gemarkeerde zender te selecteren (of om de selectie ongedaan te maken). De zender wordt toegevoegd aan (of

verwijderd uit) de geselecteerde lijst.

- 8 Druk opnieuw op de groene toets om de bewerkingsmodus te verlaten. De aangepaste lijst met zenders wordt opnieuw weergegeven.

### 5.5.3 Een zender in een lijst met favorieten selecteren

- 1 Druk op **OK**.  
De als laatste geselecteerde lijst met zenders wordt weergegeven.
- 2 Gebruik **▲** om een zender te markeren.
- 3 Druk op **OK**.  
De TV wordt op deze zender afgestemd.

#### Tip

- Gebruik **-P+** om door de TV-zenders in de geselecteerde lijst met favorieten te bladeren.
- Met de cijfertoetsen kunt u zenders selecteren die niet als favoriet zijn gemarkeerd.

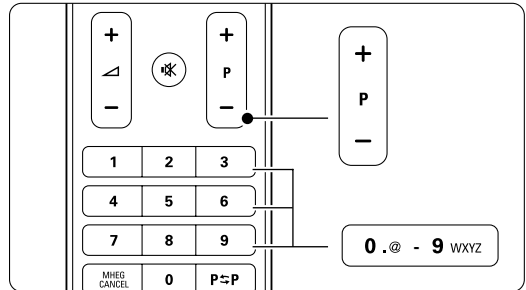

## 5.6 Elektronische programmagids - EPG -

De elektronische programmagids is een gids met een overzicht van de geplande digitale TV-programma's, die op het scherm wordt weergegeven.

U kunt programma's op tijdstip, titel of genre weergeven, door de programma's navigeren en deze selecteren. Er zijn twee typen EPG; een met het huidige en het volgende programma en een met een overzicht van de komende 7 of 8 dagen.

EPG is beschikbaar als er digitale zenders zijn geïnstalleerd en worden uitgezonden. **De gids met het huidige en het volgende programma** is altijd beschikbaar maar de gids met een overzicht van de **komende 7 of 8 dagen** alleen in bepaalde landen.

Met het EPG-menu kunt u...

- een lijst met op dit moment uitgezonden programma's weergeven

- zien welk programma er volgt
- programma's op genre sorteren
- een herinnering instellen voor het begin van een programma
- favoriete EPG-zenders instellen
- enz.

### 5.6.1 De elektronische programmagids inschakelen

**1** Druk op .

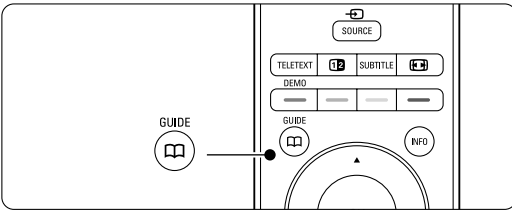

Het volgende type elektronische programmagids wordt weergegeven:

#### Gids met het huidige en het volgende programma

Er wordt gedetailleerde informatie over het huidige programma weergegeven.

26 BBC1	Di, 12 Sep	09:17
Titel : Commonwealth Games		
Info: 7:50 - 12:30 : 280 min. .....		
<input checked="" type="radio"/> Uit	<input type="radio"/> Volgende	<input type="radio"/>
Druk op -P+ om naar een andere zender te gaan.		

Of

#### Gids met een overzicht van de komende 7 of 8 dagen

Het kan enige tijd duren voordat de EPG-gegevens zijn ontvangen.

De lijst met TV-programma's wordt weergegeven.

Programmagids		Di, 12 Sep	
	Omstreeks	09:55	Volgende
BBC ONE	07:50	Commonwealth	12:30 Commonwealth
BBC TWO	09:50	Tweenies	10:15 Something Special
five	09:00	The Wright Stuff	10:30 Trisha Goddard
BBC THREE	05:32	This is BBC THREE	12:00 This is BBC THREE
BBC FOUR	05:32	This is BBC FOUR	12:00 This is BBC FOUR
abc1	09:20	Moonlighting	10:15 Daddio

Herinneren    Kijken    Ga naar    Info  
 13:50 Anastasia   0010 - EEN

- 2** Gebruik de gekleurde toetsen om de beschikbare handelingen onder in het scherm te activeren.
  - Volgende:** hiermee geeft u informatie weer over het volgende programma.
  - Herinneren:** hiermee markeert u een programma voor een herinnering of maakt u de markering ongedaan.
  - Kijken:** hiermee kunt u een huidig programma bekijken of beluisteren.
  - Ga naar:** hiermee gaat u naar de volgende of de vorige dag.
  - Info:** hiermee geeft u informatie weer over een geselecteerd programma (indien beschikbaar).
- 3** Druk op  om de elektronische programmagids af te sluiten.

### 5.6.2 Meer info over de elektronische programmagids voor 7 of 8 dagen

In het menu Programmagids kunt u zoeken op genre, vastgelegde herinneringen enz.

**1** Druk op  om de afstandsbediening.



**2** Druk op **Menu**.

Het menu Programmagids wordt weergegeven.

Programmagids	Programma's
<b>Programma's</b>	12:30 South Today
Zoeken op genre	11:50 Working Lunch
Vastgel. herinner...	11:55 Melrose Place
Fav. EPG-zenders	13:00 In aller Freund
EPG-data binnen...	

**3** Druk op  of  om een menuoptie te selecteren.

**4** Druk op  om het menu te openen.

**5** Druk op  of  om een optie te selecteren.

**6** Druk op **OK** om een instelling te activeren of druk op de groene toets om het programma te bekijken.

**7** Druk op  om de elektronische programmagids af te sluiten.

#### **Opmerking**

Alleen zenders die zijn gemarkeerd als favoriete EPG-zenders worden weergegeven in het menu Programmagids.

## 5.7 Timers en vergrendelingen

In deze sectie leest u hoe u de TV op een bepaald tijdstip kunt in- of uitschakelen of hoe u de TV kunt vergrendelen of ontgrendelen.

### 5.7.1 Automatisch overschakelen naar stand-by

Als u de slaoptimer inschakelt, wordt de TV na een bepaalde tijd automatisch overgeschakeld naar de stand-bymodus.

- 1 Druk op **Menu**.
- 2 Selecteer **Diversen** > **Slaoptimer** en druk op ► om de slaoptimerbalk te openen.
- 3 Druk op ▲ of ▼ om de tijd tot 180 minuten in stappen van 5 minuten in te stellen. De slaoptimer is uitgeschakeld als u deze instelt op 0 minuten.

U kunt altijd de TV al eerder uitschakelen of de tijd opnieuw instellen.

### 5.7.2 De TV automatisch inschakelen

Met Timer aan wordt de TV vanuit de stand-bymodus automatisch op de opgegeven tijd ingeschakeld op de ingestelde zender.

- 1 Druk op **Menu**.
- 2 Selecteer **Diversen** > **Timer aan** en druk op ► om het menu Timer aan te openen.
- 3 Gebruik ◀ of ►, ▲ of ▼ om de menu-items een voor een te selecteren en in te voeren om een zender, een dag van de week of de optie dagelijks en een begintijd in te stellen.
- 4 Druk op **OK** om de instelling te bevestigen.
- 5 Druk op **Menu** om het menu te sluiten.

#### ⊕ Tip

Selecteer **Uit** in het menu Timer aan om Timer aan uit te schakelen.

### 5.7.3 TV-zenders en -programma's vergrendelen

U kunt TV-zenders en/of -programma's van aangesloten apparaten vergrendelen om te voorkomen dat kinderen deze kunnen zien. Voor het vergrendelen en ontgrendelen hebt u een 4-cijferige code nodig.

#### De code instellen of wijzigen

- 1 Druk op **Menu**.

- 2 Selecteer **Diversen** > **Code ingeven** of **Code wijzigen** en druk op ► om de code in te voeren.

- 3 Voer de code in met de cijfertoetsen. Het menu **Diversen** wordt opnieuw weergegeven met het bericht dat uw code is gemaakt of gewijzigd.

#### Weet u de code niet meer?

- 1 Selecteer **Code wijzigen**.
- 2 Druk op ►.
- 3 Voer de standaardcode 8-8-8-8 in.
- 4 Voer een nieuwe persoonlijke code in.
- 5 Bevestig de nieuwe ingevoerde code. De vorige code wordt gewist en de nieuwe code wordt opgeslagen.

### 5.7.4 Kinderslot activeren of deactiveren

Als uw code is ingesteld en er digitale zenders zijn geïnstalleerd en worden uitgezonden, kunt u alle zenders en apparaten of een bepaalde zender of een bepaald apparaat vergrendelen, een tijd instellen waarna alle zenders en apparaten worden vergrendeld of de leeftijd van uw kind instellen voor de leeftijdsgrens.

- 1 Druk op **Menu**.
- 2 Selecteer **Diversen** > **Kinderslot** en druk op ►.
- 3 Voer de code in met de cijfertoetsen.
- 4 Selecteer een van de opties.
- 5 Druk op ►.

#### Alle zenders en aangesloten apparaten vergrendelen of ontgrendelen

- 1 Selecteer **Vergrendelen** of **Ontgrendelen**.

#### Een bepaald programma of alle zenders vanaf een bepaald tijdstip vergrendelen

Kinderslot	Gewenste vergr...
Alles vergrendelen	Vergrendelen vanaf
Gewenste vergr...	Zender vergrend...
Alles ontgrendelen	Kwalificatie ouders

- 1 Selecteer **Gewenste vergrendeling**.
- 2 Druk op ► om het menu Gewenste vergrendeling te openen.
- 3 Druk opnieuw op ► om het menu Vergrendelen vanaf te openen.
- 4 Selecteer **Aan** om de timervergrendeling in te schakelen.
- 5 Druk op ◀.
- 6 Selecteer **Tijd**.

- 7 Druk op ►.
- 8 Voer de tijd in met ▲ of ▼ en ►.
- 9 Druk op OK.

### Een of meer zenders en aangesloten apparaten vergrendelen

- 1 Selecteer **Gewenste vergrendeling**.
- 2 Druk op ► om het menu te openen.
- 3 Druk op ▲ of ▼ om **Zender vergrendelen** te selecteren.
- 4 Druk op ►.
- 5 Druk op ▲ of ▼ om de zender(s) die u wilt vergrendelen of ontgrendelen te selecteren.
- 6 Druk elke keer op **OK** om de zender te vergrendelen of ontgrendelen.

### Een leeftijdsgrens voor een digitaal programma instellen

Sommige digitale uitzenders hebben een leeftijdsgrens aan hun programma's toegekend (afhankelijk van uw land). Als de grens hoger ligt dan de leeftijd van uw kind, wordt het programma vergrendeld.

- 1 Selecteer **Gewenste vergrendeling**.
- 2 Druk op ► om het menu te openen.
- 3 Druk op ▲ of ▼ om **Kwalificatie door ouders** te selecteren.
- 4 Druk op ►.
- 5 Druk op ▲ of ▼ om een leeftijdsgrens te selecteren.
- 6 Druk op **Menu** om het menu Kinderslot te sluiten.

## 5.8 Ondertiteling

Voor elke TV-zender kan er ondertiteling worden ingesteld, via teletekst of via digitale uitzendingen. Als er digitale zenders zijn geïnstalleerd en worden uitgezonden, kunt u de gewenste taal voor de ondertiteling selecteren.

### 5.8.1 Ondertiteling van analoge TV-zenders

- 1 Selecteer een analoge TV-zender.
- 2 Druk op **Teletext** om teletekst in te schakelen.
- 3 Voer het 3-cijferige paginanummer van de teletekstpagina in.
- 4 Druk op **Teletext** om teletekst uit te schakelen.

#### ⊖ **Opmerking**

De teletekstondertitelingspagina van analoge zenders moet voor elke TV-zender afzonderlijk worden opgeslagen.

### 5.8.2 Ondertiteling activeren of deactiveren

- 1 Druk op **Menu**.
- 2 Selecteer **Diversen > Ondertitel** en druk op ► om de lijst te openen.
- 3 Druk op ▲ of ▼ om **Aan** te selecteren en de ondertiteling standaard weer te geven of selecteer **Aan met mute** om de ondertiteling alleen weer te geven als het geluid is gedempt met de toets **ⓧ** op de afstandsbediening.
- 4 Druk op ◀ om terug te gaan naar het menu **Diversen**.

TV-menu	Diversen
Smart instellingen	Common interface
Beeld	Ondertitel
Geluid	Taal ondertitels
Assistent... instellen	Sleeptimer
<b>Diversen</b>	Kinderslot
Configuratie	Code wijzig./ingeven
	Timer aan
	Demo

### 5.8.3 Een taal voor digitale ondertiteling selecteren

Als de digitale zenders ondertiteling uitzenden, kunt u de gewenste taal voor de ondertiteling selecteren in een lijst met uitgezonden talen. De talen voor de ondertiteling die in het menu Installatie zijn ingesteld, worden tijdelijk overschreven.

- 1 Druk op **Menu**.
- 2 Selecteer **Diversen > Taal ondertitels** en druk op ► om de lijst met beschikbare talen te openen.
- 3 Druk op ▲ of ▼ om een taal voor de ondertiteling te selecteren.
- 4 Druk op **OK**.

## 5.9 Foto's weergeven en muziek afspelen

Bekijk afbeeldingen of luister naar muziek van een USB-apparaat (niet meegeleverd met uw TV), een camcorder (uitsluitend voor foto's) of uw PC-netwerk. U kunt uw foto's als diaprojectie weergeven of luisteren naar uw eigen afspeellijst.

#### ⊖ **Opmerking**

Philips is niet aansprakelijk als uw USB-stick niet compatibel is. Tevens aanvaardt Philips geen aansprakelijkheid voor beschadiging of verlies van opgeslagen gegevens. Zie sectie **8 Technisch gegevens** voor ondersteunde weergaveformaten.

### 5.9.1 Het USB-apparaat aansluiten

- U kunt aan de zijkant van de TV een apparaat aansluiten terwijl de TV is ingeschakeld. Er verschijnt een bericht dat er een USB-apparaat is gevonden.

#### **Opmerking**

In het geval dat het USB-apparaat niet automatisch wordt herkend en geopend, drukt u op **Source**  > USB/Geheugenapparaat en drukt u op **OK**. Selecteer **Side** en druk op **OK** om de inhoud van uw camcorder weer te geven.

### 5.9.2 Het USB-apparaat verwijderen

- Druk op **Source** .
- Verwijder het USB-apparaat.
- Selecteer TV of een ander aangesloten apparaat om een programma te bekijken.











### 5.9.3 Afbeeldingen bekijken, een diapresentatie afspelen en muziek beluisteren







Zoek uw afbeeldingen op in het album met afbeeldingen op uw USB-apparaat.

- Selecteer de map **Beeld** voor de afbeeldingsbestanden die u hebt opgeslagen op uw USB-apparaat.

USB	Beeld
 <b>Beeld</b>	 Afrika_2001
 Muziek	 Paris_2006
	 My_car.jpg
	 Jean.jpg
	 Mary.jpg

- Druk op **▶** om de map **Beeld** te openen.

Beeld	Afrika_2001
 <b>Afrika_2001</b>	 Kenya.jpg
 Paris_2005	 Congo.jpg
 My_car.jpg	 Victoria.jpg
 Jean.jpg	 Dakar.jpg
 Mary.jpg	 Cairo.jpg

Afrika_2001	Afrika_2001
 <b>Kenya.jpg</b>	 Kenya.jpg
 Congo.jpg	
 Victoria.jpg	
 Dakar.jpg	
 Cairo.jpg	

- Druk op **▲** of **▼** om een afbeelding of een fotoalbum te selecteren.
- Druk op **OK** om de afbeelding te bekijken of om een diapresentatie van de afbeeldingen in het album af te spelen.
- Druk op **OK** om de diapresentatie te onderbreken. Druk opnieuw op deze toets om de diapresentatie opnieuw af te spelen.
- Druk op een van de gekleurde toetsen op de afstandsbediening om de bijbehorende functie uit te voeren die onder in het scherm wordt weergegeven. Druk op een willekeurige kleurtoets om de functiebalk onder in het scherm opnieuw weer te geven als deze van het scherm is verdwenen.
- Druk op **◀** en selecteer een andere afbeelding of een ander album.

### Diapresentatie-instellingen

- Details/Meer details**  
Hiermee geeft u de naam, datum en grootte van de foto, en de volgende foto in de diapresentatie weer.
- Overgangen**  
Hiermee geeft u de lijst met beschikbare overgangen van de foto's weer. Druk op **▲** of **▼** om een overgang te selecteren en druk op **OK** om de optie te activeren.
- Overvloeijsijd**  
Hiermee stelt u in na hoeveel tijd de volgende foto wordt weergegeven. U kunt kiezen uit Kort, Medium en Lang.
- Roteren**  
Hiermee kunt u een foto draaien.
- Start/Tonen/Pauze**  
Hiermee kunt u de diapresentatie stoppen, pauzeren of hervatten.

### Thumbnails

Hiermee kunt u de afbeeldingen uit een geselecteerd album bekijken in een overzicht.

- Selecteer een fotoalbum.

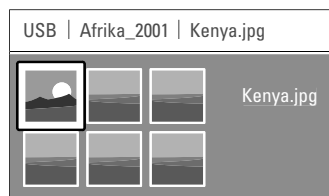

- Druk op **▶** om de lijst met foto's te openen.
- Druk op de blauwe toets.
- Druk op **▲** of **▼**, **◀** of **▶** om een foto te markeren.
- Druk op **OK** om de afbeelding te bekijken.

- 6 Druk op ◀ om terug te gaan naar het overzicht met miniaturen.
- 7 Druk opnieuw op de blauwe toets om terug te gaan naar de lijst met afbeeldingen.

### Naar muziek luisteren

Zoek uw afbeeldingen op in het album met muziek op uw USB-apparaat.

- 1 Selecteer de map Muziek voor de muziekbestanden die u hebt opgeslagen op uw USB-apparaat.
- 2 Druk op ▶ om de map Muziek te openen.
- 3 Druk op ▲ of ▼ om een nummer of een muziekalbum te selecteren.
- 4 Druk op OK om het geselecteerde nummer af te spelen of om een nummer af te spelen gevolgd door het volgende nummer in hetzelfde album.
- 5 Druk op een van de gekleurde toetsen op de afstandsbediening om de bijbehorende functie uit te voeren die onder in het scherm wordt weergegeven.  
Druk op een willekeurige kleurtoets om de functiebalk onder in het scherm opnieuw weer te geven als deze van het scherm is verdwenen.

### Muziekinstellingen

- **Details**  
Hiermee geeft u de bestandsnaam weer.
- **Eén/alle herhalen**  
Hiermee herhaalt u alle nummers in het album tot u een nummer stopt of herhaalt u het geselecteerde nummer tot u het nummer stopt.
- **Shuffle**  
Hiermee speelt u de nummers in willekeurige volgorde af.

### Een diapresentatie weergeven met achtergrondmuziek

U kunt een diapresentatie van uw opgeslagen foto's weergeven met uw opgeslagen achtergrondmuziek.

- 1 Selecteer eerst een album met nummers en druk op OK.
- 2 Markeer de map Beeld, selecteer een album met foto's en druk op OK.

## 5.10 Digitale radiozenders beluisteren

Als er digitale uitzendingen beschikbaar zijn, worden er tijdens de installatie digitale radiozenders geïnstalleerd.

Naar een digitale radiozender luisteren:

- 1 Druk op OK op de afstandsbediening.  
Het menu **Alle zenders** wordt weergegeven.
- 2 Gebruik de cijfertoetsen om een radiozender te selecteren met een zendernummer hoger dan 400.  
Raadpleeg voor het opnieuw ordenen van zenders sectie 6.3.3 **De zenders opnieuw ordenen**.
- 3 Druk op OK.

## 5.11 Software-update

Philips werkt continu aan de verbetering van zijn producten. Het kan raadzaam zijn om de software van de TV bij te werken. Voor het bijwerken van de software van de TV hebt u een USB-geheugenapparaat (niet meegeleverd) nodig.

Op het USB-geheugenapparaat moet minstens 128MB geheugenruimte vrij zijn. Zorg ervoor dat de schrijfbeveiliging uit staat. Enkele USB-apparaten zijn niet compatibel met de TV. Zie sectie 8 **Technische gegevens** voor ondersteunde USB-formaten.

### 5.11.1 Update assistent

De Update-assistent helpt u de software van de TV bij te werken.

#### Stap 1: TV-identificatie

Het USB-geheugenapparaat moet door de TV worden geïdentificeerd.

- 1 Druk op **Menu > Configuratie**.
- 2 Druk op ▶.
- 3 Druk op ▲ of ▼ om **Software-update** te selecteren.
- 4 Druk op ▶.

Configuratie	Software-update
Installatie	Update assistent
<b>Software-update</b>	Huidige software-...
	Lokale updates
	Aankondiging



- 5 Druk op ▲ of ▼ om **Update assistent** te selecteren.
- 6 Druk op ►.
- 7 Druk op **OK** om de instelling te activeren.
- 8 Sluit een USB-geheugenapparaat aan op de USB-aansluiting aan de zijkant van de TV.
- 9 Druk op de groene toets om verder te gaan. Er wordt een bericht weergegeven dat de TV het identificatiebestand naar het USB-geheugenapparaat heeft geschreven.
- 10 Druk opnieuw op de groene toets om de identificatie te voltooien.
- 11 Koppel het USB-geheugenapparaat los van de TV.

## Stap 2: Software downloaden van de PC naar het USB-apparaat

- 1 Sluit het USB-geheugenapparaat aan op een pc die verbinding heeft met internet.
- 2 Zoek en open het bestand **update.htm** op het USB-apparaat.
- 3 Lees de instructies op het scherm en klik op de knop **Send ID**.  
Als er nieuwe software beschikbaar is, wordt de update naar het USB-geheugenapparaat gedownload.
- 4 Koppel het USB-geheugenapparaat los van de pc.

## Stap 3: De software-update overbrengen naar de TV

De gedownloade software op het USB-geheugenapparaat moet nu naar de TV worden geüpload.

### ⚠ Waarschuwing

- Koppel het USB-geheugenapparaat niet los van de TV tijdens de software-update.
- Koppel het USB-geheugenapparaat ook niet los van de TV als er tijdens de update een stroomstoring optreedt. De TV hervat de update zodra de stroomstoring voorbij is.

- 1 Schakel de TV in.
- 2 Sluit het USB-geheugenapparaat aan op de USB-aansluiting aan de zijkant van de TV.

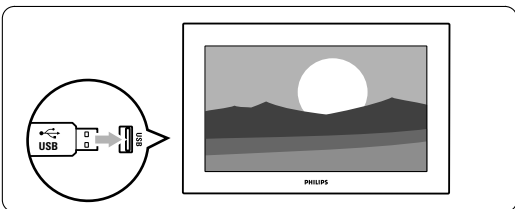

- 3 De TV wordt uitgeschakeld. Het beeld blijft gedurende ongeveer 10 seconden zwart. Wacht en druk niet op de knop **⏻** op de TV.

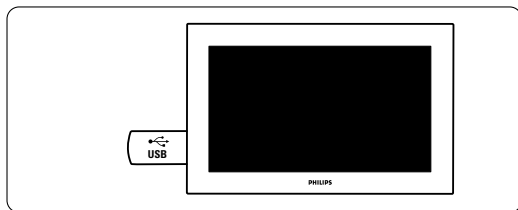

- 4 Het updateproces wordt automatisch gestart. Even geduld alstublieft.

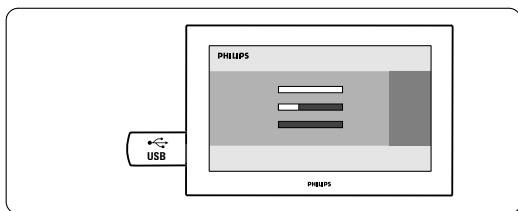

De update is voltooid als het bericht **'Operation successful'** (Bewerking voltooid!) op het scherm wordt weergegeven.

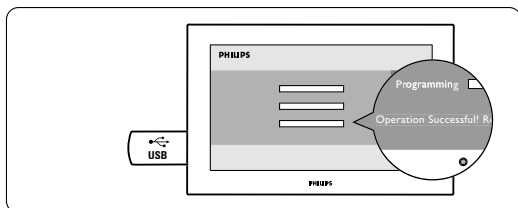

- 5 Koppel het USB-geheugenapparaat los van de TV.

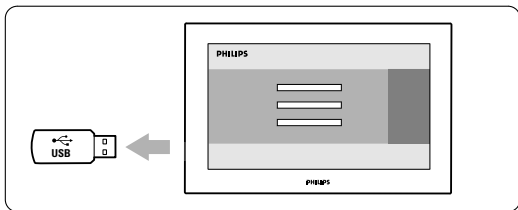

- 6 Druk op **⏻** op de afstandsbediening. Druk niet vaker dan één keer en druk ook niet op de **aan-uitknop** **⏻** op de TV.

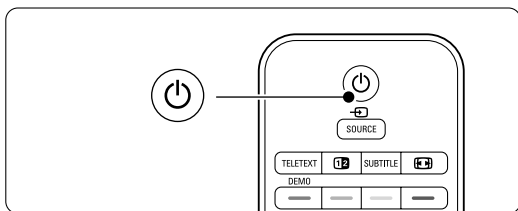

- 7** De TV wordt uitgeschakeld. Het beeld blijft gedurende ongeveer 10 seconden zwart. Even geduld alstublieft.

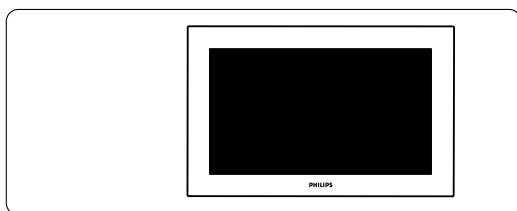

- 8** De TV wordt weer ingeschakeld. De update is voltooid.

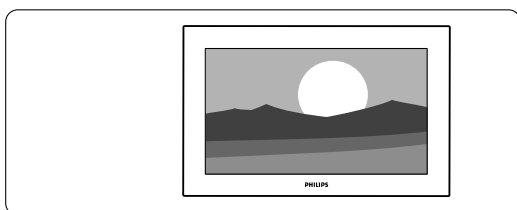

---

### 5.11.2 Software-update via digitale uitzending

Mogelijk ontvangt uw TV automatisch nieuwe software via het digitale uitzendsysteem.

Als er een updatebericht op het scherm wordt weergegeven, is het raadzaam om de software onmiddellijk bij te werken. Selecteer **Nu**.

Selecteer **Later** als u er later aan wilt worden herinnerd.

Selecteer **Annuleer** om de update te annuleren (niet aanbevolen). Als u de update hebt geannuleerd, kunt u de update zelf uitvoeren via TV-menu > Configuratie > Software-update > Lokale updates.

## 6 Zenderinstallatie

De eerste keer dat u uw TV inschakelde, hebt u de taal geselecteerd voor de TV-menu's en zijn alle beschikbare zenders geïnstalleerd.

In dit hoofdstuk worden de instructies beschreven voor het opnieuw installeren van zenders en andere bruikbare functies voor het installeren van zenders.

### ⓘ Opmerking:

Als u de installatie opnieuw uitvoert, wordt de lijst Alle zenders gewijzigd en worden nieuwe, toegevoegde zenders niet meer toegevoegd aan favorietenlijsten.

### 6.1 Automatische installatie

In deze sectie leest u hoe u alle beschikbare zenders kunt zoeken en automatisch kunt opslaan.

#### Stap 1: Menutaal

U kunt de taal van de TV-menu's instellen.

Ga naar een volgende stap als de taalinstellingen correct zijn.

- 1 Druk op **Menu**.
- 2 Selecteer Configuratie > Installatie > **Talen** en druk op ► om **Menutaal** te openen.
- 3 Druk op ▲ of ▼ om uw taal te selecteren.
- 4 Druk op **OK** om de instelling te bevestigen.
- 5 Druk op ◀ om terug te gaan naar het menu Installatie.

Installatie	Talen
<b>Talen</b>	<b>Menutaal</b>
Installatie zender	Voorkeurtaal audio
Voorkeuren	Altern. taal audio
Assist... aansluiten	Voorkeur...ondert...
App... hernoemen	Altern.taal ondert.
Audio configuratie	Voorkeur...teletext
Decoder	Altern. taal teletext
...	Slechthorenden
	Slechtzienden
	Gewenst audioform.

In het menu Talen zijn de volgende taalinstellingen beschikbaar als er digitale zenders zijn geïnstalleerd en deze beschikbaar zijn.

#### • Voorkeurtaal audio

Selecteer een van de beschikbare audiotalen als de eerste taal waaraan u de voorkeur geeft en selecteer een alternatieve voorkeurtaal.

#### • Voorkeurtaal ondertitels

Selecteer een van de beschikbare talen voor de ondertiteling als de eerste taal waaraan u de

voorkeur geeft en selecteer een alternatieve voorkeurtaal. Zie sectie 5.8 Ondertiteling.

#### • Voorkeurtaal teletekst

Selecteer een van de beschikbare talen voor teletekst als de eerste taal waaraan u de voorkeur geeft en selecteer een alternatieve voorkeurtaal.

#### • Slechthorenden

Selecteer **Aan** om de ondertitelingsversie voor slechthorenden in de gewenste audio- en ondertitelingstaal weer te geven (indien beschikbaar).

#### • Slechtzienden (alleen Verenigd Koninkrijk)

Selecteer deze optie om het extra audio-commentaar (indien beschikbaar) in de door u geselecteerde audiotaal weer te geven via de luidsprekers van uw TV, via de hoofdtelefoon of via beide.

### ⓘ Opmerking:

Als zowel de optie Slechtzienden als de optie Slechthorenden is ingeschakeld, heeft de taal voor slechtzienden voorrang wat betreft de audio en heeft de taal voor slechthorenden voorrang wat betreft de ondertiteling.

#### • Gewenst audioformaat

Selecteer uit de beschikbare audioformaten het gewenste formaat om de beste geluidsweergave te bereiken. Selecteer **Gevanceerd** voor de beste geluidsweergave als er een home theatre-systeem op uw TV is aangesloten. Selecteer **Standaard** in alle overige gevallen.

#### Stap 2: Het land selecteren

Selecteer het land waar u verblijft. De TV wordt geïnstalleerd en de TV-zenders worden op basis van uw land ingedeeld. Ga verder naar een volgende stap als het geselecteerde land juist is.

- 1 Druk op ▼ om Installatie zenders te selecteren.

Installatie zenders	Autom. installatie
<b>Autom. installatie</b>	Nu starten
Installatie-update	
Opstartmelding	
Antenne/Kabel	
Digitaal : test ontv...	
Analoog: handm...	
Herschikken	

- 2 Druk op ► om het menu Installatie zenders te openen. **Automatische installatie** is gemarkeerd.
- 3 Druk op ► om het menu te openen.
- 4 Druk op **OK**.

De lijst met landen wordt weergegeven..

- 5 Druk op ▲ of ▼ om uw land te selecteren.
- 6 Druk op de groene toets.

### Stap 3: Antenne of Kabel selecteren

Deze keuze is alleen beschikbaar als de TV geschikt is om DVB-C-kanalen in uw land te ontvangen. Selecteer **Antenne** om alle beschikbare digitale terrestrial-zenders (DVB-T) en analoge zenders te installeren.

Selecteer **Kabel** om alle beschikbare digitale kabelzenders (DVB-C) en analoge zenders te installeren.

- 1 Druk op ▲ of ▼ om **Antenne** of **Kabel** te selecteren.
- 2 Druk op **Volgende**.
- 3 Als erom wordt gevraagd, voer dan het netwerk-ID van uw provider in.

### Opmerking

U kunt een zenderinstallatie doen als u zowel op een digitale antenne als een kabelnetwerk bent aangesloten. Voer de installatie daarom twee keer uit. Om de opgeslagen antenne- of kabelzenders te bekijken, moet u wisselen tussen Antenne of Kabel in het menu Installatie zenders > Antenne/Kabel.

### Stap 4: TV- en radiozenders installeren

De TV zoekt alle beschikbare digitale en analoge TV-zenders en digitale radiozenders en slaat deze op. Als u bij stap 3 Kabel hebt geselecteerd, hebt u toegang tot het menu Instellingen. Wijzig de instellingen niet, tenzij uw provider bepaalde waarden heeft opgegeven voor de netwerkfrequentie, netwerk-ID of signaalsnelheid. Volg de instructies op het scherm om de instellingen te wijzigen. Gebruik de numerieke toetsen om de cijfers in te voeren. U kunt er ook voor kiezen om analoge zenders al dan niet te installeren.

- 1 Selecteer **Start**.  
De installatie kan enkele minuten in beslag nemen.  
Als u Kabel hebt geselecteerd, kan er om een netwerk-ID van de kabelprovider worden gevraagd. Voer de ID in met de numerieke toetsen.
- 2 Als de installatie is voltooid, drukt u op **Finish** om terug te keren naar het menu voor de installatie van nieuwe zenders.
- 3 Druk op **Menu** om het menu te sluiten.

### Tip

Als er digitale zenders worden gevonden, worden er in de lijst met geïnstalleerde zenders mogelijk enkele lege zendernummers weergegeven. Raadpleeg sectie **6.3 Zenders herschikken** als u opgeslagen zenders wilt hernoemen, verwijderen of de volgorde wilt wijzigen.

### Stap 5: Klok, tijdzone en zomertijd selecteren

Deze optie is alleen beschikbaar wanneer het geselecteerde land digitale uitzendingen ondersteunt. Ga naar een volgende stap als deze stap niet van toepassing is.

- 1 Druk op ▼ om **Klok** te selecteren.
- 2 Druk op ► om het menu te openen.
- 3 Druk op ▲ of ▼ om **Auto klok modus** te selecteren.
- 4 Druk op ► om het menu te openen.

Installatie	Klok
...	Auto klok modus
Voorkeuren	Tijdzone
Assist... aansluiten	Zomertijd
Apparaten hernoe...	
Audio configuratie	
Decoder	
<b>Klok</b>	
Fabrieksinstellingen	

### Auto klok modus

Selecteer **Automatisch** als u uw TV zo wilt instellen dat deze altijd de juiste tijd aangeeft. De tijdzone en zomertijdcorrectie worden automatisch ingesteld. Selecteer **Handmatig** wanneer de Universal Time Coordinated (UTC) niet beschikbaar is in uw land/regio.

### Tijdzone/Zomertijd

Wanneer u in Auto klok modus Handmatig hebt geselecteerd, selecteert u uw lokale tijdzone en kiest u **Wintertijd** of **Zomertijd**.

## 6.2 AnalooG: handmatige installatie

U kunt handmatig per zender op analoge TV-zenders afstemmen met Handmatige installatie.

### 6.2.1 Het systeem selecteren

- 1 Druk op **Menu**.
- 2 Selecteer Configuratie > Installatie > Installatie zenders > **Analoog: handmatige installatie**.
- 3 Druk op ► om het menu Handmatige installatie te openen. **Systeem** is gemarkeerd.
- 4 Druk op ► om de lijst Systeem te openen.
- 5 Druk op ▲ of ▼ om het land of deel van de wereld waar u zich bevindt te selecteren.
- 6 Druk op ◀ om terug te gaan naar het menu Handmatige installatie.

Installatie zenders	Analoog: handm...
Autom. installatie	Systeem
Installatie-update	Zoeken
Opstartmelding	Fijnafstemming
Digitaal : test ontv...	Bewaar huidige z...
Analoog: handm...	Vastl. als nieuwe z...
Herschikken	

### 6.2.2 Een nieuwe zender zoeken en opslaan

- 1 Druk op **Menu**.
- 2 Selecteer Configuratie > Installatie > Installatie zenders > Analoog: handmatige installatie > **Zoeken**.
- 3 Druk op ► om het menu Zoeken te openen.
- 4 Druk op de rode toets als u zelf de frequentie wilt invoeren of druk op de groene toets om de volgende zender te zoeken.

#### ➔ Tip

Als u de frequentie kent, voert u de drie cijfers van de frequentie in met de cijfertoetsen van de afstandsbediening.

- 5 Druk op ◀ als er een nieuwe zender is gevonden.
- 6 Selecteer **Vastleggen als nieuwe zender** om de nieuwe zender onder een nieuw zendernummer op te slaan.
- 7 Druk op ► om het menu te openen.
- 8 Druk op **OK**. **Klaar** wordt weergegeven.
- 9 Druk op **Menu** om het menu voor de installatie van nieuwe zenders te sluiten.

### 6.2.3 Fijnafstemmen op een zender

U kunt op een zender fijnafstemmen als de ontvangst zwak is.

- 1 Druk op **Menu**.
- 2 Selecteer Configuratie > Installatie > Installatie zenders > Analoog: handmatige installatie > **Fijnafstemming**.

- 3 Druk op ► om het menu Fijnafstemming te openen.
- 4 Druk op ▲ of ▼ om de frequentie aan te passen.
- 5 Druk op ◀ als u klaar bent met fijnafstemmen.
- 6 Selecteer **Bewaar huidige zender** als u de zender waarvoor u de fijnafstemming hebt uitgevoerd onder het huidige zendernummer wilt opslaan.
- 7 Druk op ► om het menu te openen.
- 8 Druk op **OK**. **Klaar** wordt weergegeven.
- 9 Druk op **Menu** om het menu Installatie zenders te sluiten.

## 6.3 Opgeslagen zenders herschikken

U kunt opgeslagen zenders hernoemen, verwijderen, opnieuw installeren of de volgorde wijzigen.

### 6.3.1 Een zender hernoemen

U kunt de naam van een zender wijzigen of een zender waarvoor nog geen naam is ingevoerd een naam toewijzen.

- 1 Druk op **Menu**.
- 2 Selecteer Configuratie > Installatie > Installatie zenders > **Herschikken**.
- 3 Druk op ► om de lijst met zenders te openen.
- 4 Druk op ▲ of ▼ in de lijst met zenders om de zender te selecteren die u wilt hernoemen.
- 5 Druk op de rode toets.
- 6 Druk op ◀ of ► om een teken te selecteren of druk op ▲ of ▼ om de tekens te wijzigen. Spaties, getallen en andere speciale tekens bevinden zich tussen **z** en **A**.
- 7 Druk op de groene toets of **OK** om het hernoemen te voltooien.

#### ➔ Tip

Met de gele toets kunt u alle tekens verwijderen. Met de blauwe toets kunt u het gemarkeerde teken verwijderen.

### 6.3.2 Een zender verwijderen of opnieuw installeren

U kunt een opgeslagen zender verwijderen zodat u er niet langer op kunt afstemmen.

Een verwijderde zender opnieuw installeren.

- 1 Druk op **Menu**.

- 2 Selecteer Configuratie > Installatie > Installatie zenders > **Herschikken**.
- 3 Druk op ► om de lijst met zenders te openen.
- 4 Druk op ▲ of ▼ in de lijst met zenders om de zender te selecteren die u wilt verwijderen of opnieuw wilt installeren.
- 5 Druk op de groene toets om de zender te verwijderen of opnieuw te installeren.
- 6 Druk op **Menu** om het menu te verlaten.

---

### 6.3.3 De zenders opnieuw ordenen

U kunt de volgorde van de opgeslagen zenders wijzigen.

- 1 Druk op **Menu**.
- 2 Selecteer Configuratie > Installatie > Installatie zenders > **Herschikken**.
- 3 Druk op ► om de lijst met zenders te openen.
- 4 Druk op ▲ of ▼ in de lijst met zenders om de zender te selecteren die u wilt verplaatsen.
- 5 Druk op de gele toets om de gemarkeerde zender omhoog te verplaatsen in de lijst met zenders.
- 6 Druk op de blauwe toets om de gemarkeerde zender omlaag te verplaatsen in de lijst met zenders.
- 7 Druk op **Menu** om het menu te sluiten.

---

## 6.4 Zenderbeheer

### 6.4.1 Automatisch zoeken

Alle beschikbare TV-zenders worden één keer per dag (vroeg in de morgen) automatisch bijgewerkt. Laat uw TV in de stand-bymodus staan. Eerder gevonden zenders worden bijgewerkt en nieuwe zenders worden opgeslagen. Zenders die niet meer worden gevonden, worden verwijderd uit de lijst met zenders. Wanneer er door zenderbeheer zenders zijn gevonden of verwijderd, verschijnt een bericht bij het starten van de TV. U kunt de weergave van dit bericht in- of uitschakelen.

- 1 Druk op **Menu**.
- 2 Selecteer Configuratie > Installatie > Installatie zenders > **Opstartmelding**.
- 3 Selecteer Aan of Uit.

---

### 6.4.2 Handmatig zoeken

U kunt de update van de installatie op elk gewenst moment zelf uitvoeren.

- 1 Druk op **Menu**.
- 2 Selecteer Configuratie > Installatie > Installatie zenders > **Installatie-update**.

- 3 Druk op ► om het menu Installatie-update te openen.
- 4 Druk op **OK**.
- 5 Druk op de groene toets om te starten. De update gaat van start en kan enkele minuten in beslag nemen.
- 6 Als de update is voltooid, drukt u op de rode toets om terug te gaan naar het menu Installatie zenders.
- 7 Druk op **Menu** om het menu te sluiten.

---

## 6.5 Digitale ontvangst testen

Als u digitale TV-uitzendingen ontvangt, kunt u de kwaliteit en signaalsterkte van een bepaalde zender controleren.

- 1 Selecteer een zender.
- 2 Druk op **Menu**.
- 3 Selecteer Configuratie > Installatie > Installatie zenders > **Digitaal: test ontvangst**.
- 4 Druk op ► om het menu te openen.
- 5 Druk op **OK**.
- 5 Druk op de groene toets om de test te starten. Er wordt informatie over de kwaliteit en de sterkte van het signaal weergegeven.
- 7 Gebruik de cursortoetsen om de frequentie te wijzigen om het signaal te verbeteren of voer rechtstreeks een nieuwe frequentie in met de numerieke toetsen.
- 8 Druk op de groene toets om de frequentie op te slaan als de kwaliteit en de sterkte van het signaal goed zijn.
- 9 Druk op de rode toets om terug te gaan naar het menu Installatie zenders.
- 10 Druk op **Menu** om het menu te sluiten.

### Tip

Neem voor de beste resultaten contact op met een gespecialiseerde antenne-installateur.

---

## 6.6 Fabrieksinstellingen

U kunt de originele fabrieksinstellingen herstellen. Alleen de instellingen van het beeld en geluid worden hersteld.

- 1 Druk op **Menu**.
- 2 Selecteer Configuratie > Installatie > **Fabrieksinstellingen**.
- 3 Druk op ► om het menu Fabrieksinstellingen te openen.
- 4 Druk op **OK**.
- 5 Druk op **Menu** om het menu te sluiten.

# 7 Aansluitingen

## 7.1 Overzicht van de aansluitingen

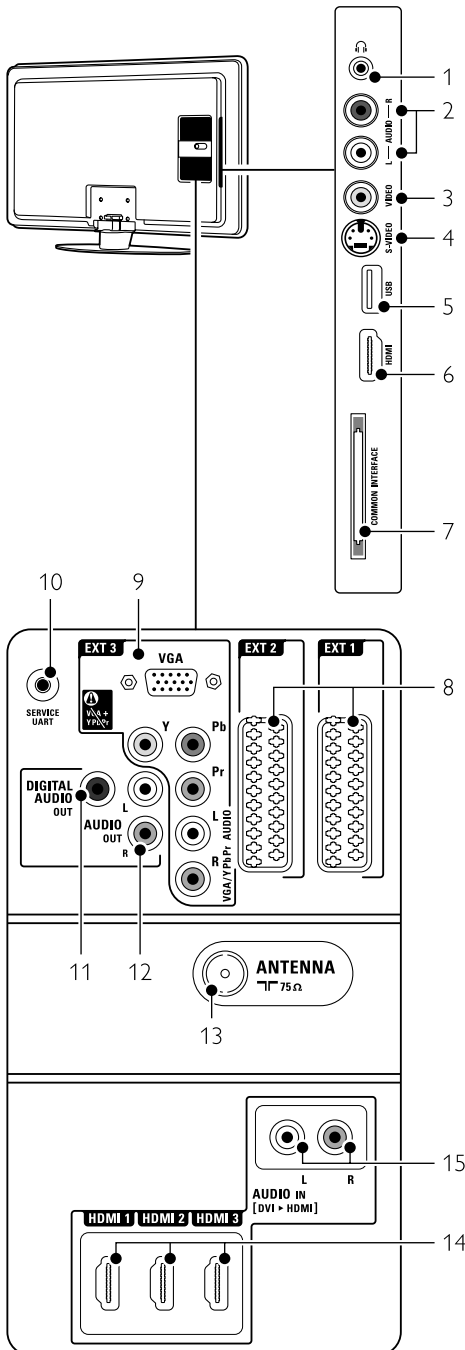

### Aansluitingen aan de zijkant

- 1 **Hoofdteléfono**  
Mini-stereo-aansluiting.
- 2 **Audio L/R**  
Audio-ingang L/R die in combinatie met Video of S-Video aan de zijkant van de TV kunnen worden gebruikt.
- 3 **Video**  
Video-ingang die in combinatie met de Audio L/R-ingangen aan de zijkant van de TV kan worden gebruikt.
- 4 **S-Video**  
S-Video-ingang die samen met de Audio L/R-ingangen aan de zijkant van de TV kan worden gebruikt.
- 5 **USB**  
USB-aansluiting.
- 6 **HDMI (zijkant)**  
HDMI-ingang
- 7 **Common Interface**  
Sleuf voor CA-modules (Conditional Access).

### Aansluitingen aan de achterkant

- 8 **EXT1, EXT2**  
Scart-aansluitingen voor DVD-speler/recorder, videorecorder, digitale ontvanger, gameconsole, enz.
- 9 **EXT3**  
Component Video-aansluiting Y Pb Pr en audio-aansluitingen L/R voor DVD-speler/recorder, digitale ontvanger of gameconsole, enz. VGA- en Audio L/R-aansluitingen voor een PC.
- 10 **Service UART**  
Alleen voor service.
- 11 **Digitale audio-uitgang**  
Cinch-aansluiting voor geluidsuitvoer van een Home Theatre Systeem, enz.
- 12 **Audio-uitgang L/R**  
Cinch-aansluitingen voor geluidsuitvoer voor een Home Theatre-systeem, enz.
- 13 **Antenne-ingang**
- 14 **HDMI 1, HDMI 2, HDMI 3**  
HDMI-aansluitingen voor Blu-ray Disc-speler, digitale HD-ontvanger, HD-gameconsole, enz.
- 15 **Audio-ingang L/R [DVI-naar-HDMI]**  
Audio In L/R-ingangen kunnen samen met een DVI-naar-HDMI-aansluiting worden gebruikt.

## 7.2 Aansluitingen

### 7.2.1 Belangrijke informatie

Sluit uw apparaat aan op de aansluiting met de hoogst beschikbare kwaliteit.

Zoek de aansluiting met de hoogst beschikbare kwaliteit op het apparaat. Gebruik deze aansluiting om het apparaat aan uw TV te koppelen.

#### HDMI - hoogste kwaliteit ★★★★★

Een HDMI-aansluiting biedt de beste beeld- en geluidskwaliteit. Video- en audiosignalen worden gecombineerd in één kabel. Gebruik HDMI voor HD (High Definition) TV-signalen. HDMI met EasyLink biedt een gemakkelijke bediening van uw aangesloten apparaten met de HDMI CEC-standaard. Zie sectie **7.2.2 EasyLink**

Een apparaat dat via de HDMI-aansluiting is aangesloten op uw TV kan alleen audio- en videosignalen naar uw TV verzenden. Het apparaat kan geen audio- en videosignalen van uw TV ontvangen of opnemen.

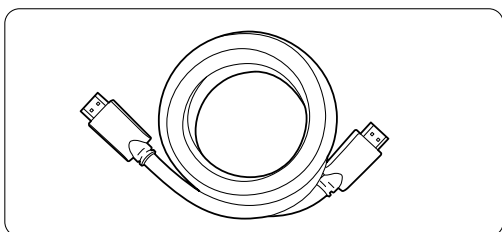

HDMI-kabel (max. 5 m)

#### ⊕ Tip

##### DVI naar HDMI – hogere kwaliteit ★★★★★

Gebruik een DVI naar HDMI-adaptor als uw apparaat slechts één DVI-aansluiting heeft.

Sluit voor het geluid een Audio L/R-kabel aan op de Audio L/R-ingang (DVI naar HDMI).

U moet deze audioaansluiting (DVI naar HDMI) toewijzen aan de HDMI 1-, 2- of 3-aansluiting die u voor dit apparaat gebruikt. Zie sectie **7.5.2 Audio configuratie**.

#### ⊖ Opmerking

HDMI ondersteunt HDCP (High-bandwidth Digital Contents Protection). HDCP is een tegen kopiëren beveiligd signaal met HD-inhoud (DVD of Blu-ray Disc).

#### YPbPr – Hogere kwaliteit ★★★★★

Gebruik de Component Video YPbPr-aansluitingen samen met Audio L en R. Zorg ervoor dat de kleuren van de kabels overeenkomen.

YPbPr kan HD TV-signalen verwerken.

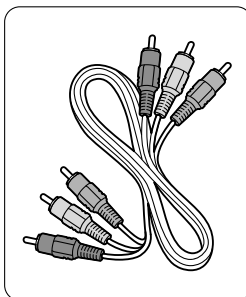

Component Video YPbPr-kabel  
- rood, groen, blauw

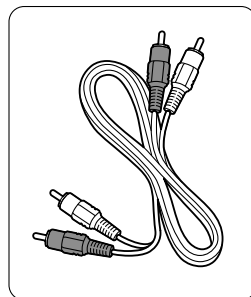

Audio L/R-kabel  
- rood, wit

#### Scart - goede kwaliteit ★★★

Video- en audiosignalen worden gecombineerd in één kabel.

Scart-aansluitingen kunnen RGB-video verwerken, maar geen HD TV-signalen.

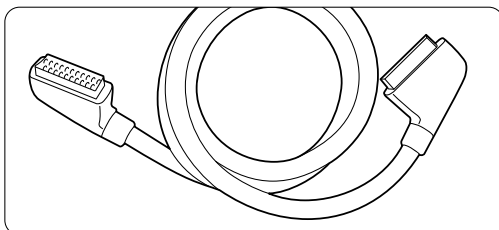

Scart-kabel

#### S-Video - goede kwaliteit ★★

Gebruik een S-Video-kabel in combinatie met een Audio L/R-kabel (cinch). Zorg ervoor dat de kleuren van de kabels overeenkomen.

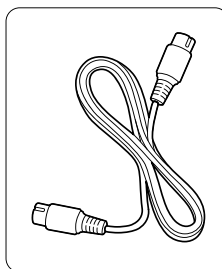

S-Video-kabel

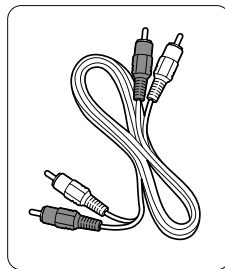

Audio L/R-kabel  
- rood, wit



### Video - basiskwaliteit ★

Gebruik een video(cinch-)kabel in combinatie met een Audio L/R-(cinch-)kabel. Zorg ervoor dat de kleuren van de kabels overeenkomen.

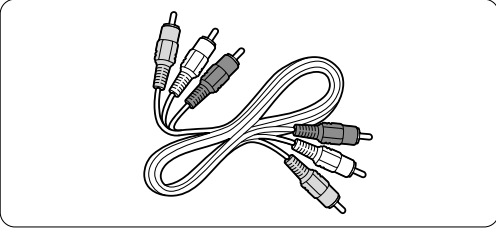

Gecombineerde video - geel en Audio L/R-kabel  
- rood en wit

### 7.2.2 HDMI met EasyLink

Apparaten met HDMI CEC-standaard die zijn aangesloten met HDMI kunnen op elkaar worden aangesloten.

- 1 Druk op **Menu** > Configuratie > Installatie > **Voorkeuren** en druk op ► om de lijst te openen.
- 2 Druk op ▲ of ▼ om **Easylink** te selecteren.
- 3 Druk op ► om het menu te openen.
- 4 Druk op ▲ of ▼ om **Aan** of **Uit** te selecteren.
- 5 Selecteer **Aan** om EasyLink te activeren.

EasyLink werkt mogelijk niet in combinatie met apparaten van een ander merk.

### Afspelen met één druk op de knop

Plaats een DVD-disc en druk op de afspelknop. De TV wordt dan automatisch ingeschakeld vanuit stand-by en het DVD-programma wordt automatisch afgespeeld.

### Stand-bymodus

Houd de toets  op de afstandsbediening minstens 2 seconden ingedrukt om de aangesloten apparaten in de stand-bystand te zetten.

### Geluidsregeling van het systeem

Als u een audiosysteem aansluit, kunt u het geluid van de TV afspelen via het audiosysteem. De luidsprekers van de TV worden gedempt. Zie sectie **5.4.5 Geluidsinstellingen, TV-luidsprekers**.

### **Opmerking**

Zorg ervoor dat alle HDMI-CEC-functies van de HDMI-CEC-apparaten (bijv. Home Theatre Systeem) goed zijn ingesteld.

### 7.2.3 Met beeld gesynchroniseerde audio-uitvoer

Sluit een home theatre-systeem aan op de Audio L/R-uitgangen of Digital Audio-uitgangen voor een zo gelijk mogelijke uitvoer van beeld en geluid. Zie figuur **7.4.4** en **7.4.8**.

Sluit het audiosignaal van een DVD-speler, digitale ontvanger of ander audio/video-apparaat niet rechtstreeks aan op het Home Theatre-systeem.

## 7.3 Gebruikmaken van de Assistent bij het aansluiten (indien beschikbaar)

Gebruik de Assistent bij het aansluiten voor begeleiding bij het aansluiten van uw apparaten op de TV. Hiermee worden alle benodigde instellingen automatisch geconfigureerd.

U kunt uw apparaten ook zelf aansluiten, zonder hulp van de Assistent bij het aansluiten. Zie sectie **7.4 Aansluitingen maken zonder de Assistent bij het aansluiten**.

- 1 Druk op **Menu**.
- 2 Selecteer Configuratie > Installatie > **Assistent bij het aansluiten**.
- 3 Druk op ► om de Assistent bij het aansluiten te starten.
- 4 Druk op **OK**.

## 7.4 Aansluitingen maken zonder de Assistent bij het aansluiten

De aansluitingen die u in deze sectie ziet, worden aanbevolen voor de meeste situaties. Er zijn ook andere mogelijke oplossingen.

Wanneer u een apparaat is aangesloten moet u invoeren welke aansluiting u hebt gemaakt. Zie sectie **7.5 Aansluitingen configureren**.

### 7.4.1 DVD-speler

Gebruik een scart-kabel om het apparaat aan te sluiten op de EXT1-ingang aan de achterkant van de TV.

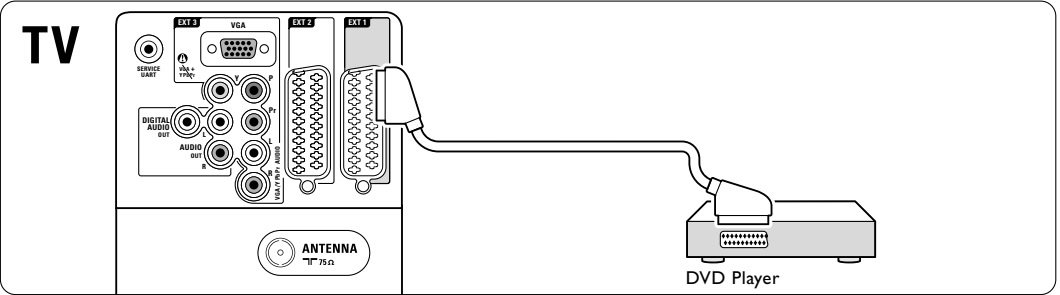

### 7.4.2 DVD-recorder of digitale ontvanger

Gebruik een scart-kabel en 2 antennekabels.

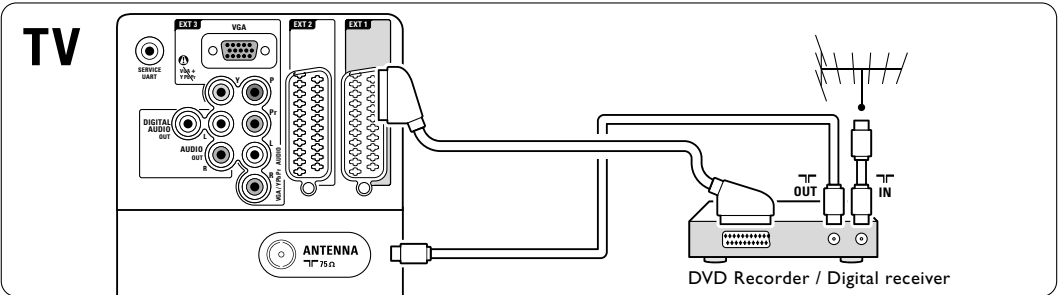

### 7.4.3 DVD-recorder en digitale ontvanger

Gebruik 3 scart-kabels en 3 antennekabels.

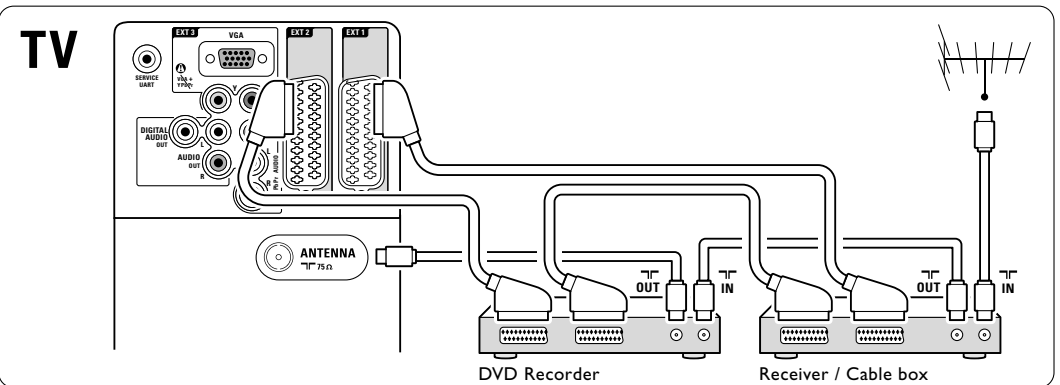

#### 7.4.4 DVD-recorder en home theatre-systeem

Gebruik een scart-kabel, 2 antennekabels en 1 cinch-kabel voor digitale audio.

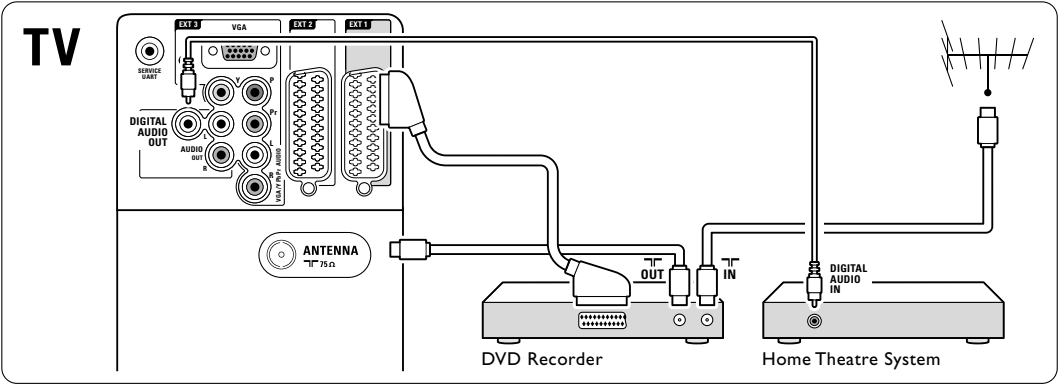

#### 7.4.5 DVD-recorder en DVD home theatre-systeem

Gebruik 2 scart-kabels, 2 antennekabels en 1 cinch-kabel voor digitale audio.

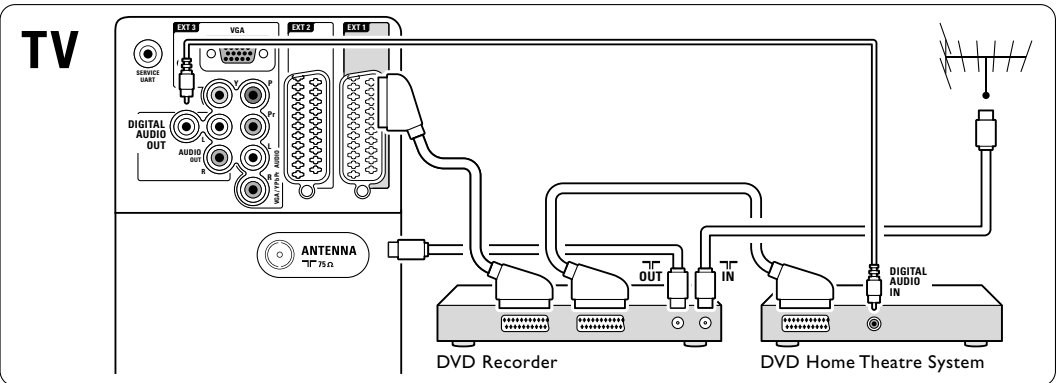

#### 7.4.6 Satellietontvanger

Gebruik een scart-kabel en 2 antennekabels.

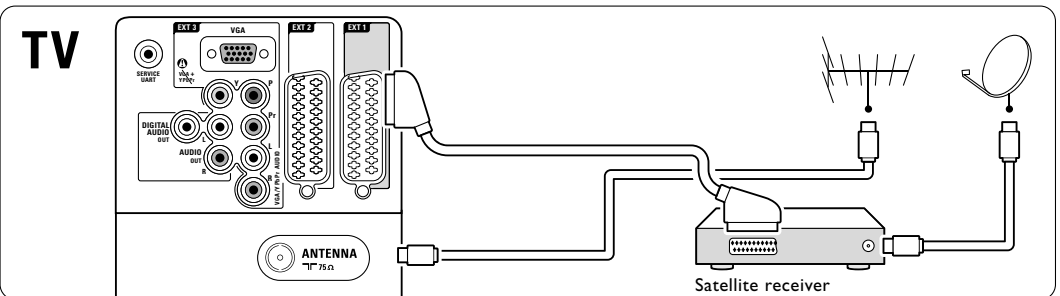

### 7.4.7 Digitale HD-ontvanger/HD-satellietontvanger

Gebruik een HDMI-kabel en 2 antennekabels.

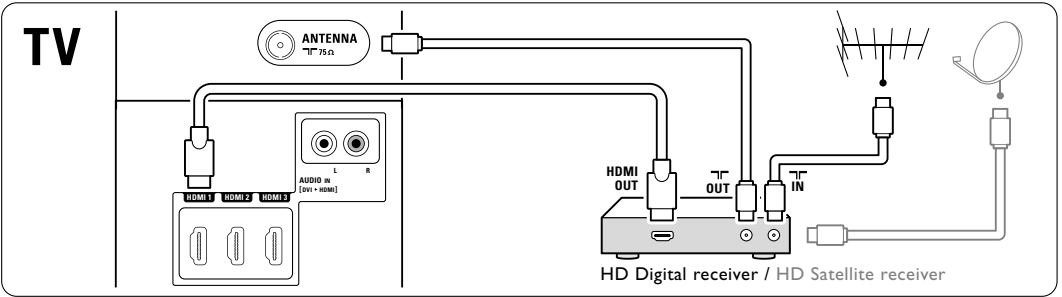

### 7.4.8 DVD-R, home theatre-systeem en digitale ontvanger

Gebruik 3 scart-kabels, 3 antennekabels en 1 cinch-audiokabel.

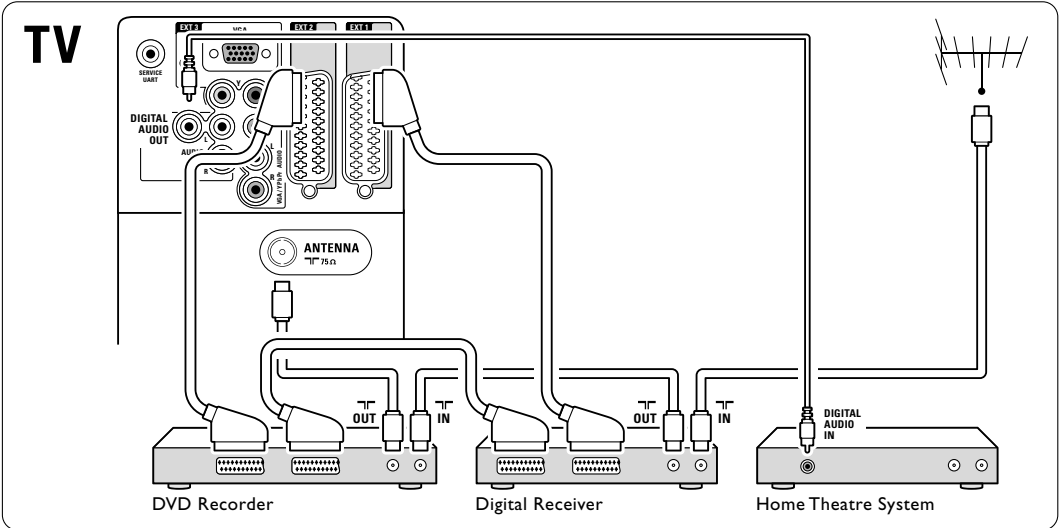

### 7.4.9 Blu-ray Disc-speler

Gebruik een HDMI-kabel.

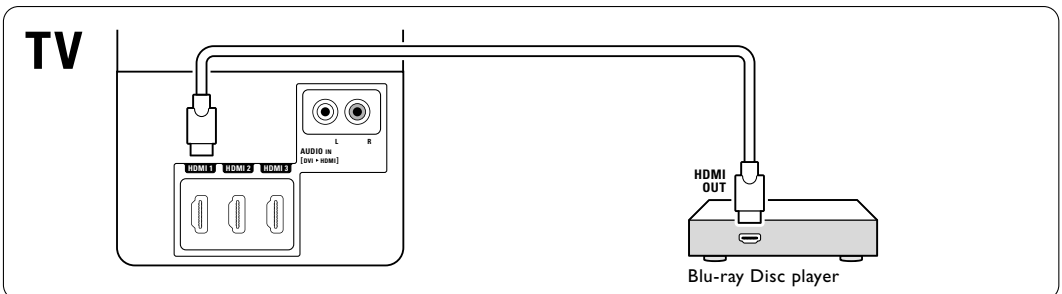

### 7.4.10 Spelconsole

De meest praktische aansluitingen voor een spelconsole bevinden zich aan de zijkant van de TV.

#### **Opmerking**

Stel de TV in op de spelmodus om een vertraagde beeldweergave te voorkomen. Druk op Menu > TV-menu > Smart instellingen > Spel.

#### Aangesloten aan de zijkant van de TV

Gebruik de HDMI-aansluiting of de S-Video- en Audio L/R-aansluitingen of de Video- en Audio L/R-aansluitingen.

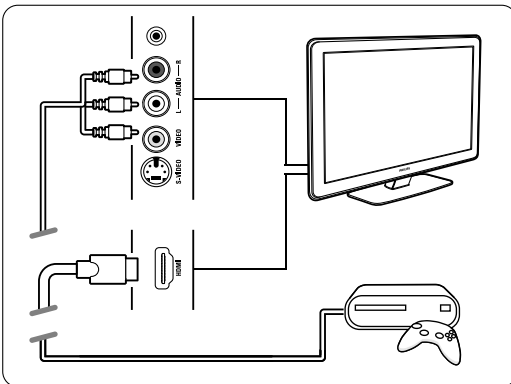

#### Aangesloten aan de achterkant van de TV

Gebruik een HDMI-aansluiting of de EXT3-YPbPr- en Audio L/R-aansluitingen voor HD-kwaliteit.

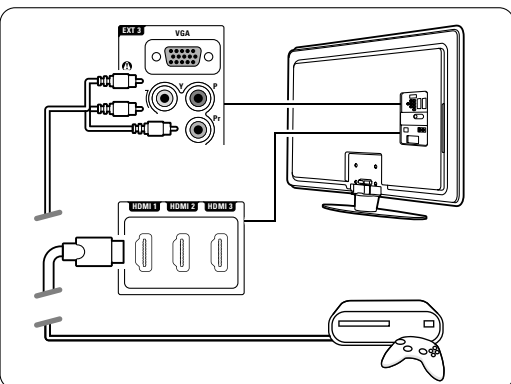

### 7.4.11 Camcorder

De meest praktische aansluiting voor een camcorder bevindt zich aan de zijkant van de TV.

#### Aangesloten aan de zijkant van de TV

Gebruik de HDMI-aansluiting of de Video- en Audio L/R-aansluitingen of gebruik de S-Video- en Audio L/R-aansluitingen.

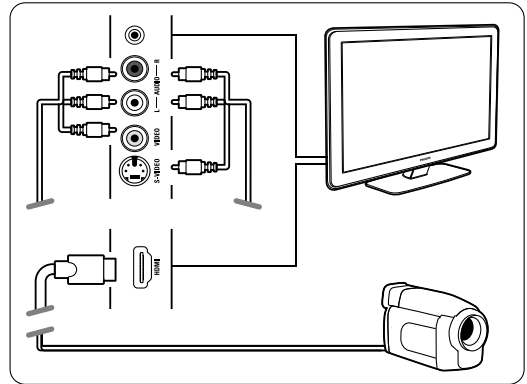

#### Aangesloten aan de achterkant van de TV

Gebruik een HDMI-aansluiting of de EXT3-YPbPr- en Audio L/R-aansluitingen voor HD-kwaliteit.

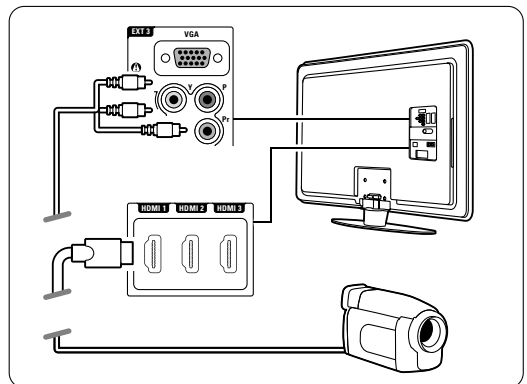

### 7.4.12 Personal computer

U kunt uw PC rechtstreeks op de TV aansluiten. De TV werkt dan als beeldscherm voor uw PC. Om de TV als beeldscherm te gebruiken, kunt u de PC aan de zijkant aansluiten met een DVI-naar-HDMI-adapter of met een PC-naar-TV-kabel. Het is ook mogelijk om de PC aan de achterzijde van de TV aan te sluiten met de VGA-aansluiting.

#### ⚠ Waarschuwing

Stel de herhalingsfrequentie van het beeldscherm van de pc in op 60 Hz voordat u de pc aansluit.

#### ➕ Tip

Stel in het menu Beeldformaat **Niet op schaal** in voor een maximale scherpte van uw PC-beeld. Zie sectie 5.3.4 **Breedbeeldformaat**.

#### DVI-naar-HDMI-aansluiting

Gebruik een DVI-naar-HDMI-adapter om de PC aan te sluiten op de HDMI-aansluiting aan de zijkant.

Sluit de Audio L/R aan de zijkant aan voor geluid.

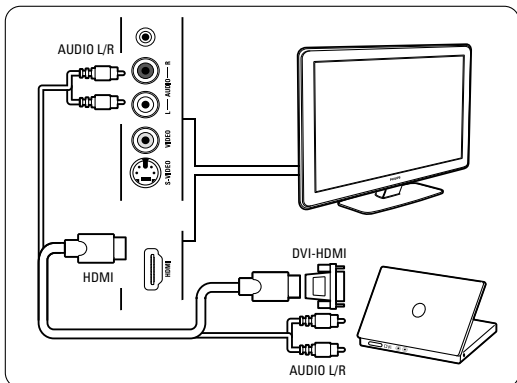

#### PC-naar-TV-aansluiting

Verbind de PC-TV-uitgang met S-Video met een Audio L/R-kabel om de PC aan te sluiten op de zijkant van de TV.

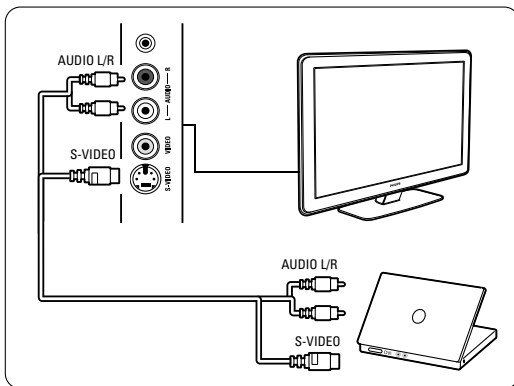

#### VGA-aansluiting

Gebruik een VGA-kabel om de PC aan te sluiten op de EXT3-aansluiting aan de achterkant van de TV.

Sluit de Audio L/R aan op de EXT3 Audio L/R.

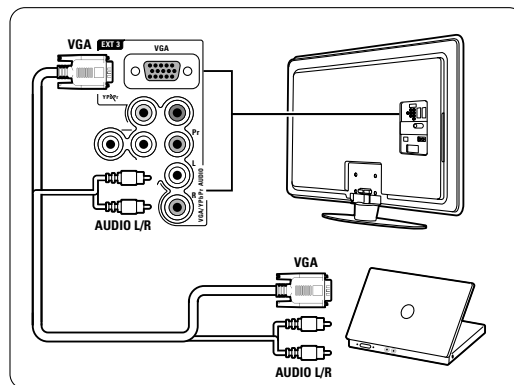

Zie sectie 8 **Technische gegevens** voor ondersteunde beeldschermresoluties.

## 7.5 Aansluitingen configureren

U moet in de TV instellen welke aansluitingen u hebt gemaakt en welk apparaat met welke aansluiting is verbonden.

Als u hiervoor de Assistent bij het aansluiten hebt gebruikt, zijn de aansluitingen al geconfigureerd.

### 7.5.1 Apparaten een naam geven

Geef de aangesloten apparaten een naam zodat u deze eenvoudig kunt selecteren en de signaalverwerking optimaal is.

Wijs het type apparaat (DVD-recorder; DVD-speler; videorecorder; gameconsole, enz.) toe aan de aansluiting die u voor dat apparaat gebruikt.

- 1 Druk op **Menu**.
- 2 Selecteer Configuratie > Installatie > **Apparaten hernoemen**.
- 3 Druk op **►** om de lijst te openen.
- 4 Druk op **▲** of **▼** om de aansluiting te selecteren die u hebt gebruikt voor het apparaat dat u hebt aangesloten.
- 5 Druk op **►**.
- 6 Druk op **▲** of **▼** om het soort apparaat te selecteren.
- 7 Druk op **Menu** om het menu te sluiten.

### 7.5.2 Audio configuratie

Als u de Audio L/R-ingang (DVI naar HDMI) gebruikt voor een apparaat dat is aangesloten op HDMI aan de achterzijde van de TV, wijs deze Audio-ingang dan toe aan de HDMI 1-, 2- of 3-aansluiting waarop het apparaat is aangesloten.

- 1 Druk op **Menu**.
- 2 Selecteer Configuratie > Installatie > **Audio configuratie**.
- 3 Druk tweemaal op **►**.
- 4 Druk op **▲** of **▼** om de HDMI-aansluiting te selecteren die u met de Audio-ingang wilt verbinden.

Audio configuratie	Audio in L/R
Audio in L/R	Geen
	HDMI 1
	HDMI 2
	HDMI 3

### 7.5.3 Decoderzenders

Decoders die antennezenders decoderen sluit u aan op **EXT1** of **EXT2** (scart).

De TV-zender moet worden gekenmerkt als een zender die moet worden gedecodeerd. Wijs vervolgens de aansluiting waarop de decoder is aangesloten toe aan het apparaat.

- 1 Druk op **Menu**.
- 2 Selecteer Configuratie > Installatie > Decoder > **Zender**.
- 3 Druk op **►** om de lijst te openen.
- 4 Druk op **▼** of **▲** om de zender die u wilt decoderen te selecteren.
- 5 Druk op **◀** en ga terug om **Status** te selecteren.
- 6 Druk op **▲** of **▼** om de aansluiting die u voor de decoder gebruikt te selecteren.
- 7 Druk op **Menu** om het menu te sluiten.

Installatie	Decoder
...	Zender
Voorkeuren	Status
Assist... aansluiten	
Apparaten hernoem...	
Audio configuratie	
<b>Decoder</b>	
Klok	
Fabrieksinstellingen	

---

## 7.6 Voorbereiden voor digitale services

Gecodeerde digitale TV-zenders kunnen worden gedecodeerd met een CA-module (Conditional Access) en een smartcard. Deze zijn verkrijgbaar bij aanbieders van digitale TV-services. Afhankelijk van de aanbieder, schakelt de CA-module mogelijk meerdere services in (bijv. betaal-TV).

Neem contact op met uw aanbieder van digitale TV-services voor meer informatie en voorwaarden.

---

### 7.6.1 Een CA-module (CAM) plaatsen

#### ⚠ Waarschuwing

Schakel uw TV uit voordat u een CAM plaatst.

Op de CAM staat aangegeven hoe u deze moet plaatsen. Als u de module verkeerd plaatst, kunt u de CAM en de TV beschadigen.

- 1** Plaats de CAM voorzichtig zo ver mogelijk in de **Common Interface**-sleuf aan de zijkant van de TV.
- 2** Laat de CAM permanent in de Common Interface-sleuf zitten.

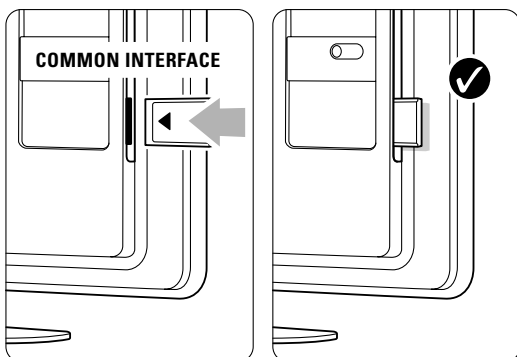

Het kan enkele minuten duren voordat een CAM is geactiveerd. Als u de CAM verwijdert, deactiveert u de digitale TV-service.

---

### 7.6.2 Menu Common interface

Via dit menu hebt u toegang tot de CAM-service die u hebt geïnstalleerd. De toepassingen en hun functies, inhoud en berichten op het scherm zijn afkomstig van de aanbieder van de CAM-service.

- 1** Druk op **Menu**.
- 2** Selecteer **Diversen > Common interface**. Deze menuoptie is beschikbaar als er een CAM is geplaatst en deze contact heeft gemaakt met de aanbieder van de service.



## 8 Technische gegevens

### Beeld/scherm

- Schermtype: LCD Full HD W-UXGA
- Schermresolutie: 1920 x 1080p
- Beeldverbetering met Pixel Plus
- 1080p 24/25/30/50/60Hz-verwerking
- 100 Hz Clear LCD

### Ondersteunde schermresoluties

- Computerformaten

Resolutie	Herhalingsfrequentie
640 x 480p	60Hz (VGA/HDMI)
600 x 800p	60Hz (VGA/HDMI)
1024 x 768p	60Hz (VGA/HDMI)
1280 x 768p	60Hz (VGA/HDMI)
1360 x 765p	60Hz (VGA/HDMI)
1360 x 768p	60Hz (VGA/HDMI)
1280 x 1024p	60Hz (HDMI)
1920 x 1080i	60Hz (HDMI)
1920 x 1080p	60Hz (HDMI)
- Videoformaten

Resolutie	Herhalingsfrequentie
480i	60 Hz
480p	60 Hz
576i	50 Hz
576p	50 Hz
720p	50 Hz, 60 Hz
1080i	50 Hz, 60 Hz
1080p	24 Hz, 25 Hz, 30 Hz
1080p	50 Hz, 60 Hz

### Tuner/ontvangst/transmissie

- Antenne-invoer: 75 ohm coaxiaal (IEC75)
- TV-systeem: DVD COFDM 2K/8K, (MPEG2, MPEG4 indien beschikbaar)
- Videoweergave: NTSC, SECAM, PAL
- DVB: DVB Terrestrial/DVB kabel  
(zie geselecteerde landen op het typeplaatje van de TV)

### Geluid

- Geluidssysteem:
  - Virtual Dolby Digital
  - BBE

### Multimedia

- Aansluitingen: USB
- Weergaveformaten: MP3, diaproductie (.alb) JPEG, MPEG1, MPEG2.

- Ondersteunde formaten in USB/geheugenapparaten
- FAT 16, FAT 32, NTFS.

### Afstandsbediening

- Type: RC2143605/01
- Batterijen: 2 Size AA-LR03-1,5V type

### Connectiviteit

#### Achterkant

- EXT1 (scart): Audio L/R, CVBS in, RGB
- EXT2 (scart): Audio L/R, CVBS in, RGB,
- EXT3: Y Pb Pr of VGA, Audio L/R
- HDMI 1-ingang (HDMI 1.3a voor alle HDMI-aansluitingen)
- HDMI 2-ingang
- HDMI 3-ingang
- Audio L/R-ingang (DVI naar HDMI)
- Audio L/R-uitgang - gesynchroniseerd met beeld
- Digital Audio-uitgang (coaxiaal-cinch-S/PDIF) - gesynchroniseerd met beeld

#### Side

- HDMI-ingang aan de zijkant
- S-Video-ingang (Y/C)
- Video-ingang (CVBS)
- Audio L/R-ingang
- Hoofdtelefoonaansluiting (mini-stereo aansluiting)
- USB
- Common interface-sleuf

### Voeding

- Netstroom: AC 220-240 V ( $\pm 10\%$ )
- Energieverbruik en energieverbruik in stand-bymodus:  
Zie technische specificaties op [www.philips.com](http://www.philips.com)
- Omgevingstemperatuur: 5 °C - 35 °C

Specificaties kunnen zonder voorafgaande kennisgeving worden gewijzigd. Ga voor meer specificaties van dit product naar [www.philips.com/support](http://www.philips.com/support).

### Afmetingen en gewicht (ong.)

TV model	37PFL7403	42PFL7403	47PFL7403
- breedte	940 mm	1046 mm	1163 mm
- hoogte	585 mm	645 mm	712 mm
- diepte	99 mm	88 mm	104 mm
- gewicht	$\pm 20$ kg	$\pm 21$ kg	$\pm 26$ kg
TV + stand			
- breedte	940 mm	1046 mm	1163 mm
- hoogte	677 mm	716 mm	786 mm
- diepte	262 mm	262 mm	325 mm
- gewicht	$\pm 22,5$ kg	$\pm 25,5$ kg	$\pm 33,5$ kg

---

## 9 Problemen oplossen

---

### Televisie en afstandsbediening

#### De TV gaat niet aan

- Controleer of het netsnoer goed is aangesloten.
- Controleer of de batterijen van de afstandsbediening (bijna) leeg zijn en of de batterijen niet verkeerd in het batterijvak zijn geplaatst (+ / -). U kunt de toetsen op de TV gebruiken om de TV in te schakelen.
- Haal de stekker uit het stopcontact, wacht één minuut en steek de stekker weer in het stopcontact. Schakel de TV weer in.

#### De TV reageert niet op de afstandsbediening

- Controleer of de batterijen van de afstandsbediening (bijna) leeg zijn. Controleer of de batterijen niet verkeerd in het batterijvak zijn geplaatst (+ / -).
- Maak de sensorlens van de afstandsbediening en de TV schoon.

#### De TV wordt uitgeschakeld en het rode lampje knippert

- Haal de stekker uit het stopcontact, wacht één minuut en steek de stekker weer in het stopcontact. Controleer of er genoeg ruimte rond de TV is voor ventilatie. Wacht tot de TV is afgekoeld. Neem contact op met Philips Customer Care als de TV niet kan worden ingeschakeld vanuit stand-by en het rode lampje weer knippert.

#### U weet de code voor het ontgrendelen van het kinderslot niet meer

- Zie sectie 5.7.3 Code ingeven/code wijzigen.

#### Het TV-menu wordt weergegeven in de verkeerde taal

Volg de volgende stappen om de taal te wijzigen.

- 1 Druk op **Menu** op de afstandsbediening.
- 2 Druk op ▼ om de laatste menuregel te selecteren.
- 3 Druk driemaal op ►.
- 4 Druk op ▲ of ▼ om uw taal te selecteren.
- 5 Druk op **OK**.
- 6 Druk op **Menu** om de menu's te sluiten.

---

### TV-zenders

#### Er zijn TV-zenders verdwenen

- Controleer of u de juiste lijst met zenders hebt gekozen.
- Mogelijk is er een zender verwijderd in het menu **Herschikken**.

#### Er zijn geen digitale zenders gevonden tijdens de installatie

- Controleer of de TV DVB-T of DVB-C in uw land ondersteunt. Zie de sticker "Digital TV Country Compatibility" aan de achterkant van de TV.

---

### Beeld

#### Er is geluid, maar geen beeld

- Controleer de instellingen voor contrast en helderheid in het menu.

#### Het beeld is slecht

- Controleer of de antenne goed is aangesloten.
- Niet-gearde audioapparaten, neonlampen, hoge gebouwen of bergen kunnen de beeldkwaliteit beïnvloeden. Probeer het beeld te verbeteren door de antenne te verplaatsen of apparaten in de buurt van de TV verder weg te zetten.
- Controleer of het juiste TV-systeem is geselecteerd in het menu **Handmatige installatie**.
- Als slechts één bepaalde zender zwak is, probeer dan deze zender fijner af te stemmen in het menu **Fijnafstemming**. Zie sectie 6.2.3.

#### Het beeld heeft zwakke kleuren

- Controleer de kleurinstellingen in het menu **Beeld**. Selecteer een van de instellingen voor het terugzetten van de standaardinstellingen in het menu **Smart instellingen**. Zie sectie 5.3.1.
- Controleer de aansluitingen en kabels van de aangesloten apparaten.

#### Vertraagde beeldweergave wanneer een gameconsole is aangesloten.

- Stel de TV in op de spelmodus om een vertraagde beeldweergave te voorkomen. Druk op **Menu > TV-menu > Smart instellingen > Spel**.

#### De TV heeft de instellingen niet opgeslagen

- Controleer of **Thuis** is ingesteld in TV-menu > **Configuratie > Installatie > Voorkeuren > Locatie**.

#### Het beeld is niet gelijk aan het scherm; het is te groot of te klein

- Selecteer een geschikt beeldformaat in het menu **Beeldformaat**. Zie sectie 5.3.4 **Breedbeeldformaat**.
- Geef het aangesloten apparaat een naam in het menu **Aansluitingen** voor een optimale signaalverwerking. Zie sectie 7.5.1 **Apparaten een naam geven**.

#### De positie van het beeld op het scherm klopt niet

- Sommige beeldsignalen van bepaalde apparaten passen niet goed op het scherm. U kunt het beeld verschuiven met de navigatietoetsen op de afstandsbediening. Controleer de signaaluitvoer van het apparaat.

---

## Geluid

### Er is wel beeld, maar geen geluid

- Controleer of het volume niet op 0 staat.
- Controleer of het geluid niet is gedempt met de toets .
- Controleer of alle kabels goed zijn aangesloten.
- Als er geen geluidssignaal wordt gedetecteerd, schakelt de TV het geluid automatisch uit. Dit is normaal; het is geen defect.

### Het geluid is zwak

- Controleer of het geluid is ingesteld op Stereo.
- Controleer de equalizerinstellingen in menu Geluid.
- Selecteer een van de Smart-instellingen in het menu.;

### Er komt uit slechts één luidspreker geluid

- Controleer of de balans niet te veel naar links of rechts is ingesteld.

### Vertraagde geluidsweggeve wanneer HTS-DVD-apparaat is aangesloten

- Raadpleeg de gebruikershandleiding van het HTS-DVD-apparaat om de vertraagde audiosynchronisatie aan te passen. Als u geen vertraging kunt instellen, schakelt u HD Natural Motion uit via het menu Beeld > Pixel Plus. Raadpleeg paragraaf 5.4.3 **Beeldinstellingen..**

---

## HDMI-aansluitingen

### Problemen met apparaten die zijn aangesloten met HDMI

- De HDMI-HDCP-procedure neemt mogelijk enkele seconden in beslag voordat de TV het beeld van een apparaat weergeeft.
- Als de TV het apparaat niet herkent en er geen beeld wordt weergegeven, probeer dan naar een ander apparaat over te schakelen en weer terug om op deze manier de HDCP-procedure opnieuw te starten.
- Als het geluid onderbroken blijft worden, raadpleeg dan de gebruikershandleiding van het apparaat om de uitvoerinstellingen te controleren. Als dit het probleem niet oplost, sluit u een extra audiokabel aan.
- Als u een DVI-naar-HDMI-adaptor gebruikt, controleer dan of u een extra audioaansluiting moet gebruiken voor de DVI-aansluiting.
- HDMI met EasyLink functioneert niet
  - Controleer of het aangesloten apparaat de HDMI CEC-standaard ondersteunt. Raadpleeg de gebruikershandleiding van het apparaat.
  - Controleer of de HDMI-kabel goed is aangesloten.
  - Controleer of Easylink is ingeschakeld in het menu Configuratie, Installatie, Voorkeuren.

- Controleer of de volumeregeling van uw HDMI CEC audioapparaat goed staat ingesteld. Raadpleeg de gebruikershandleiding van het audioapparaat.

---

## USB-aansluiting

### De TV geeft de inhoud van het USB-apparaat niet weer

- Stel uw apparaat (camera) zo in dat het geschikt is voor massaopslag.
- Mogelijk vereist het USB-apparaat een specifiek stuurprogramma. Deze software kan helaas niet naar de TV worden gedownload.

### De bestanden worden niet weergegeven in het menu Multimedia

- Niet alle audio- en afbeeldingsbestanden worden ondersteund. Zie sectie 8 **Technische gegevens.**

### Foto- en muziekbestanden worden niet gelijkmatig weergegeven

- De overdrachtsprestaties van het USB-apparaat beperken de overdrachtssnelheid.

---

## Personal computer

### Het pc-beeld op mijn TV is niet stabiel of is niet gesynchroniseerd

- Controleer of de juiste resolutiemodus is ingesteld op de pc. Zie sectie 8 **Technische gegevens.**

### Bestanden op de PC worden niet afgespeeld

- Raadpleeg sectie 8 **Technische gegevens** voor ondersteunde bestandsindelingen..

### Als uw probleem niet is opgelost

Mogelijk helpt het om de TV uit en weer in te schakelen. Mocht dit niet helpen, bel dan de Philips Customer Care of raadpleeg onze website, [www.philips.com/support](http://www.philips.com/support).

Telefoonnummers van Philips Customer Care vindt u op de achterzijde van deze handleiding.

### Houd het model- en productnummer van de TV bij de hand.

Deze nummers staan op het verpakkingslabel of op het typelabel aan de achterkant en onderkant van de TV.

### **Waarschuwing**

**Probeer nooit zelf de TV te repareren.**

---

# 10 Index

100 Hz Clear LCD 5,13

## A

Aansluiting  
beste 30  
configuratie 37  
overzicht 29

Active control 13

Afstandsbediening  
batterijen 7  
overzicht 10

Analoog  
handmatige installatie 27  
TV-zenders 27

Antenne  
kabel 7  
aansluiten 7  
met apparaten 29

Apparaat  
aansluiten 31  
bekijken 9  
naam geven 37

Assistent bij het instellen 11

Audio configuratie 37

Auto klok modus 26

Autom. afstelling volume 15

Automatisch formaat 14

Automatische installatie 25

Auto surround 15

## B

Balans  
geluid 14

Batterijen 3,7

Beeld  
map 21  
formaat 14

Blu-ray Disc 34

Breedbeeldformaat 14

## C

CA-module 38

Camcorder 35

Camera (foto) 35

Code 19  
ingeven 19  
wijzigen 19

Common Interface (CAM)  
menu 38  
sleuf 29,38

Contrast 12

## D

Decoder zender 37

Delta volume 15

Digitaal  
audio-uitgang 29  
HD-ontvanger 34  
ontvanger 32  
ontvangst testen 28  
taal ondertiteling 20  
tekstservices 16

Dual I/II 14

Dual screen 11

DVB-T 5

DVD  
aansluiten 32  
recorder 32,33  
speler 32  
weergeven 9

Dynamisch  
achtergrondlicht 13  
contrast 13

## E

EasyLink 31

Elektronische programmagids 18

Energiebesparing 12

Equalizer 14

Extern 1,2,3 (EXT) 29

## F

Fabriekinstellingen 28

Fijnafstemming 27

Filmformaat 14

Foto-viewer 21

## G

Geavanceerde scherpte 13

Geluid  
menu 14  
surround-modus 15

Gewenst audioformaat 25

Gewenste tint 13

Gewenste vergrendeling 19

## H

HDMI aansluiting 30

HD Natural Motion 13

Helderheid 12

Hernoemen 27

Herordenen 27

Home Theatre Systeem 33

Hoofdtelefoon  
aansluiten 29  
volume 15

## I

Inschakelen 8

Installatie  
automatisch 25  
handmatig 27  
menu 25  
update 28

## K

Kabel  
HDMI 30  
Scart 30  
YPbPr 30  
S-Video 30  
Video 31

Kensington-beveiligingsslot 5

Kinderslot 19

Kleur  
menu 12  
schakering 12  
verbetering 13  
toetsen 4,10

Klok 26

## L

Land  
selectie 25

Lichtsensoren 13

Locatie 40

## M

Menu-toets 11

Mono 14

MPEG artefact-reductie 14

Mute-toets 10

Muziek 21

## N

Netsnoer 7

Niet op schaal 14

**O**

- OK-toets 10
- Onderhoud van het scherm 3
- Ondertiteling 20
  - taal 20
  - verschuiven 14

**P**

- Personal computer
  - aansluiten 36
  - schermresoluties 39
- Pixel Plus 13
- Problemen oplossen 40
- Programma omhoog/omlaag 11

**R**

- Radiozender 22
- Recorder 32
- Recycling 3
- Reiniging van het scherm 3

**S**

- Satellietontvanger 34
- Scart-aansluiting 30
- Scherpte 13
- Sleeptimer 19
- Smart instellingen 11
- Software-update 22
- Stand-by 10,19
- Super zoom 14
- Stilstaande beelden 3
- Stereo 14

**T**

- Taal
  - audio 14
  - menu 25
  - ondertiteling 20
- Technische gegevens 39
- Teletekst 15
  - digitaal 16
  - dual screen 16
  - menu 16
  - pagina 15
  - taal 15
  - teletekst 2.5 16
- Tijdzone 26
- Timers 19
- Tint 13
- Terug naar fabrieksinstellingen 28
- Timer aan 19
- Tint 13

**Toets(en)**

- gekleurd 10
- op TV 4
  - op afstandsbediening 4,10
- T.O.P. (Table of Pages) 15
- TV-luidsprekers 14
- TV standaard losschroeven 6

**U**

- USB
  - aansluiting 29
  - apparaat 20
  - foto-viewer 21

**V**

- Videorecorder
  - aansluiten 32
- Veiligheid 3
- Vergrendelingen 19
- VGA 36
- Videokabel 31
- Videoformaten 39
- Volume
  - balk 14
  - slechtzienden 14
  - toets 10

**W**

- Whitepoint 13

**Y**

- YPbPr 30

**Z**

- Zender
  - beheer 28
  - herschikken 28
  - installatie 25
  - lijst met alle zenders 17
  - lijst met favorieten 17
  - vastleggen/installeren 27
  - vergrendelen 19
  - vorige 12
- Zoeken
  - teletekstpagina's 16
  - zenders 27
- Zomertijd 26
- Zwartniveau 13





---

## Contact information

---

Type no. \_\_\_\_\_

Product no. \_\_\_\_\_



België / Belgique

078 250 145 €0.06/min

Italia

8403 20086 €0.08/min

Svenska

08 5792 9100 Local

Danmark

3525 8759 Local

Luxembourg

40 6661 5644 Locale

Suomi

09 2311 3415 Local

Deutschland

01803 386 852 €0.09/min

Nederland

0900 8407 €0.10/min

United Kingdom

0870 900 9070 Local

France

0821 611 655 €0.09/min

Norge

2270 8111 Local

ΕΛΛΑΣ

0 0800 3122 1280 Δωρεάν

Österreich

0810 000205 €0.07/min

España

902 888 784 €0.10/min

Portugal

2 1359 1442 Local

Ireland

01 601 1777 Local

Schweiz / Suisse / Svizzera

0844 800 544 Local



Specifications are subject to change without notice  
Trademarks are the property of Koninklijke Philips Electronics N.V.  
or their respective owners  
2008 © Koninklijke Philips Electronics N.V. All rights reserved

[www.philips.com](http://www.philips.com)



Printed in Belgium