

Register your product and get support at
www.philips.com/welcome

User manual
使用说明



一般信息

特性.....	29
用于播放的光盘	29
提供的配件	29
环境信息	30
维护与安全信息	30

功能概述

系统上的控件	31
遥控器	32

连接

连接电视机	33
连接电源线	33

准备

步骤 1: 将电池装入遥控器	34
步骤 2: 设置电视	34~35
步骤 3: 设置语言首选项	35

基本操作

基本功能	36
------------	----

光盘操作

播放光盘	36
使用光盘菜单	36
基本播放控制	37

- 切换到另一标题 (曲目) / 章节
- 直接跳至任何标题 (曲目) / 章节
- 快速搜索

从上次停播的点继续播放	
选择各种模式功能	37~38

- 重复播放模式
- 随机播放模式
- 重复章节/曲目中的一部分

对喜爱的曲目进行编程	38
------------------	----

特殊的 DVD/VCD 功能	38~40
----------------------	-------

- 更改字幕语言
- 更改图像比例
- 更改视角
- 更改音轨语言
- 搜索特定片段
- 播放期间显示光盘信息

- 转至另一标题/章节并从选定点播放
- 改变视角
- 播放控制 (PBC) - 仅限 2.0 VCD
- 查看 DVD 的内容

MP3/照片光盘操作

播放 MP3/照片光盘 (Kodak、JPEG)	41
MP3/JPEG 照片光盘	41
Kodak 照片光盘	41

DVD 菜单操作

使用菜单条	42
使用系统设置菜单 (用户首选设置)	42~44
设置屏幕保护程序	
设置屏幕画面比例	
更改密码	
设置分级限制播放	
使用语言设置菜单	44
使用音频设置菜单	45
音频设定	
3D 处理	
夜间模式 - 开/关	

磁带操作/录音

磁带播放	46
有关录制的一般信息	46

磁带操作/录音

准备录制	47
光盘同步录制	47

调谐器

调谐电台	47
------------	----

规格.....

故障种类和处理方法.....

术语表.....

感谢您的惠顾，欢迎光临飞利浦！

为了您能充分享受飞利浦提供的支持，请在下面的页面注册您的产品：www.philips.com/welcome

特性

DVD Soundmachine 带有 2.0 声道全模拟放大器，可以创造与设备齐全的影院同样的动态音质，并且采用了家庭影院技术中的一些最佳功能。

其它功能包括：

夜间模式

使您可以压缩动态范围，降低杜比数字模式不同声音之间的响度差异。

家长控制（等级评定）

使您可以设置等级评定，以免孩子观看等级高于设置等级的 DVD。

用于播放的光盘

您的 DVD 系统可以播放：

- 数字视频光盘 (DVD)
- Video CD (VCD)
- 超级 VCD (SVCD)
- 数字视频光盘 + 可重写 (DVD+RW)
- 音频压缩盘 (CD)
- CDR(W) 上的图片 (Kodak、JPEG) 文件
- 受支持的 MP3-CD 格式。
- ISO 9660 / UDF 格式
- 最长标题/专辑名称 -12 个字符
- 最大标题数加专辑数为 255。
- 最多嵌套目录为 8 层。
- 最大专辑数为 32。
- 最大 MP3 曲目数为 999。
- MP3 光盘支持的采样频率：
32 kHz、44.1 kHz、48 kHz。
- MP3 光盘支持的比特率：32、64、96、
128、192、256 (kbps)。
- 不支持下列格式
- *.VMA、*.AAC、*.DLF、*.M3U、*.PLS 和
*.WAV 等文件
- 非英文专辑/标题名
- 以 Joliet 格式录制的光盘



区域码

要在此系统上播放，DVD 必须标记为所有区域或区域 6。不能播放标记为其它区域的光盘。



注意：

- 对于混合模式的光盘，只能根据录制格式选择一种模式进行播放。
- 如果您播放某张光盘时遇到困难，请取出该光盘并尝试播放另一张光盘。该系统不能播放格式不正确的光盘。

提供的配件

- 视频电缆（黄色）
- 音频电缆（白色、红色）
- 遥控器
- 电源线

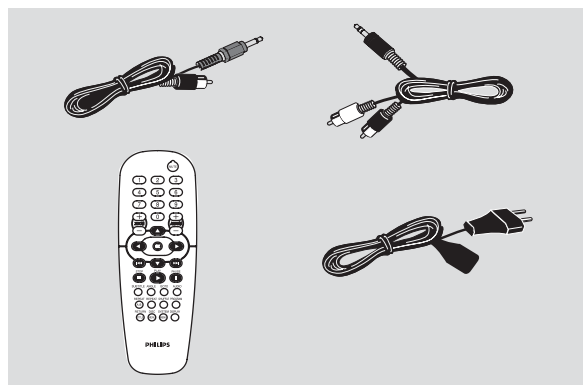

本产品采用版权保护技术，受 Macrovision Corporation 和其它权利所有者拥有的某些美国专利和其它知识产权保护。使用本版权保护技术必须由 Macrovision Corporation 授权，并且只能用于家用和其它有限的观看目的，除非 Macrovision Corporation 另行授权。禁止反向工程或反汇编。

激光安全

本装置采用激光技术。由于本产品可能对眼睛造成伤害，因此只能由合格的维修人员拆卸外盖或进行维护。

II 类设备符号



此符号表示装置具有双绝缘系统

一般信息

环境信息

已省去所有不必要的包装。我们努力使包装易于分为三种材料：纸板（盒）、泡沫塑料（缓冲物）和聚乙烯（袋子、保护性泡沫片）。

您的系统包含可回收利用的材料（如果由专业公司拆卸）。请遵守当地有关包装材料、废电池和旧设备的处理的规定。

维护与安全信息

避免高温、潮湿、水份和尘土

- 切勿将此装置暴露在漏水或溅水环境下。
- 不能在装置上面放置装有液体的物体（如花瓶）
- 切勿将系统、电池或光盘置于高湿、雨水、沙尘或（由加热设备或阳光直射导致）过热的环境。始终保持光盘托盘关闭，以避免镜头堆积灰尘。
- 切勿将明火（例如点燃的蜡烛）靠近装置。

避免凝结的问题

- 将播放机突然从较冷的环境移至较热的环境，镜头可能结雾，导致无法播放光盘。将播放机留在温暖环境中，直到水汽蒸发。

不要阻塞通风孔

- 不要在封闭的柜子中操作该系统，请在播放机的四周留出大约 **15 厘米（6 英寸）** 的空间以便有足够的通风。

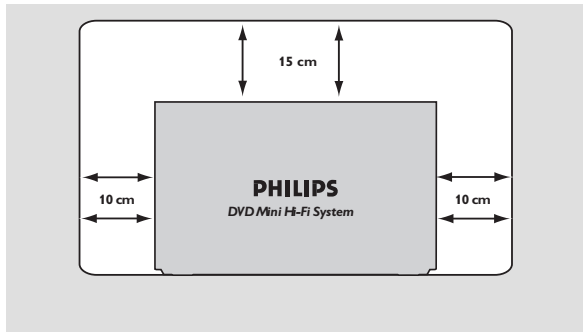

- 不要用物品（如报纸、桌布、帘子等）遮盖通风孔，以免阻挡通风。

清洗机壳

- 使用以温和清洁溶液稍微打湿的软布。切勿使用包含酒精、有机溶剂、阿摩尼亚或研磨剂的溶液。

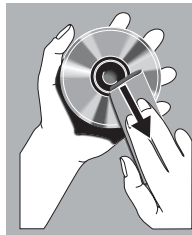

清洁光盘

- 要清洁 **CD**，请用无绒毛的软布从中心向边缘沿直线擦拭。清洁剂可能损坏光盘。
- 只能在 **CDR(W)** 的印刷面用软毡头笔写字。
- 从边缘拿取光盘。切勿接触表面。

清洁光盘镜头

- 长期使用后光盘镜头上可能堆积灰尘。为了确保良好的播放品质，请用飞利浦 **CD** 镜头清洁器或其它可以买到的商用清洁器来清洁光盘镜头。请遵守清洁器随附的说明。

寻找适当的位置

- 将播放机置于水平、坚固而平稳表面上。

清洁磁头和磁带路径

- 为了确保良好的录制和播放品质，请在播放磁带每 **50 个小时** 后清洁磁头 **(A)**、主动轮 **(B)** 和压紧辊轮 **(C)**。
- 使用以清洁液或酒精稍微湿润的棉签。
- 还可以通过播放一次清洁带来清洁磁头。

磁头消磁

- 使用经销商提供的消磁磁带。

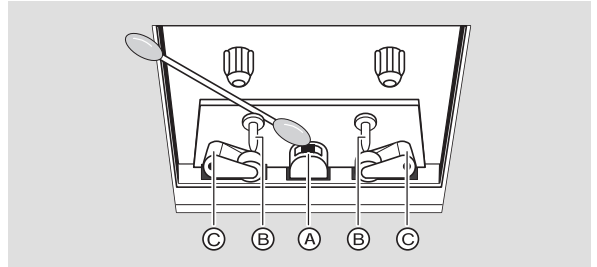

- 切勿将系统暴露在漏水或溅水环境下。
- 将本装置安装在易于连接交流电插头的交流电插座旁边。
- 在将电源插头或产品耦合器用作断开连接的设备时，应保证断开连接设备随时可以操作。
- 要彻底断开系统电源，请从电源插座中拔下交流电插头。

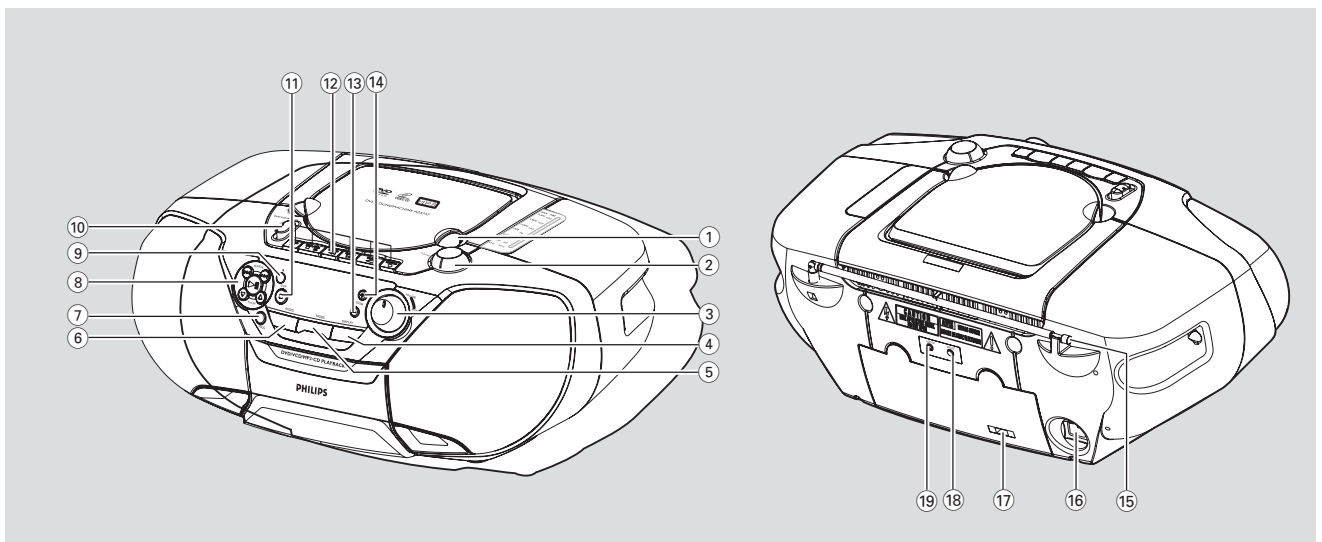

系统上的控件

① LIFT TO OPEN

- 打开光盘仓盖

② TUNING

- 调到广播电台

③ VOLUME

- 调节主音量

④ DISPLAY

- 在播放光盘期间显示光盘信息
- 在播放照片光盘模式下选择幻灯片模式

⑤ MODE

- 在光盘模式下选择重播功能

⑥ AUDIO

- 选择首选的音频语言
- 播放录制有不同声道的 SVCD/VCD 时选择一种音频模式

⑦ PROG

- 在光盘模式下为喜爱的曲目编程

⑧ SEARCH ◀◀ / ▶▶

- 在光盘模式下，按该按钮可跳至上一个/下一个章节/曲目。
- 在光盘模式下，按住该按钮可快退/快进光盘
- 在 JPEG 光盘模式下，按住该按钮可缩小或放大图像。

PLAY/PAUSE ▶||

- 开始或中止光盘播放
- 从上次停止点继续播放

ALBUM ▲ / ▼

- 在 MP3 停止模式下选择上一个/下一个专辑 (与 MENU ON 一起使用)

⑨ iR

- 将遥控器对准此传感器

⑩ SOURCE

- 选择声音来源以选择功能: DVD/VCD/CD、FM 和 TAPE

⑪ STOP ■

- 停止播放或清除编程

⑫ 磁带录音机按键

PAUSE II

- 暂停播放或录音

STOP ■ / OPEN ▲

- 停止磁带
- 打开磁带仓

SEARCH ◀◀ / ▶▶

- 快进/快退磁带

PLAY ◀

- 开始播放

RECORD ●

- 开始录音

⑬⑭ ZOOM -/+

- 在播放光盘模式下缩小或放大图像

⑮ 伸缩天线

- 提高 FM 的接收质量

⑯ AC MAINS~

- 电源线插孔

⑰ 电压选择开关

- 接通电源前,调整为当地电压(110-127V或220-240V)

⑱ Video out

- 连接到电视上的视频输入插孔

⑲ Audio out

- 连接到电视上的音频输入插孔

遥控器

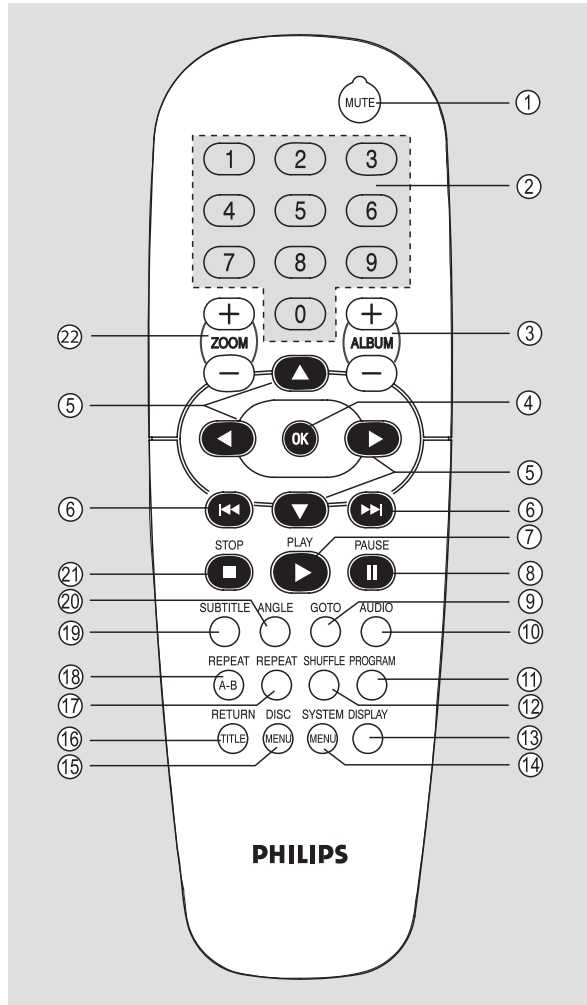

注意:

- 随附的遥控器仅用于操作光盘。
- 首先在装置上选择光盘 (DVD/VCD/MP3/CD) 来源, 然后选择所需的功能 (例如 ◀◀, ▶▶ 或 ▶)。

- ① **MUTE**
 - 禁用或启用声音输出
- ② **数字键盘 (0-9)**
 - 输入曲目/标题/文件编号或光盘的确切位置
 - 输入密码
- ③ **ALBUM +/-**
 - 在 MP3 停止模式下选择上一个/下一个专辑 (与 MENU ON 一起使用)
- ④ **OK**
 - 退出或确认选择。
- ⑤ **▲ / ▼ / ◀ / ▶**
 - 选择光盘内容菜单/系统菜单条块的移动方向
 - 在 JPEG 光盘模式下, 旋转图像以便观看。
 - 在 DVD/MP3/VCD/SVCD/CD 光盘模式下, 按 ◀ / ▶ 可快退/快进光盘
 - 上/下/左/右移动放大后的图像

- ⑥ **◀◀ / ▶▶**
 - 在光盘模式下, 按该按钮可跳至上一个/下一个章节/曲目。
- ⑦ **PLAY ▶**
 - 开始光盘播放
- ⑧ **PAUSE II**
 - 中止光盘播放或从上次停止点恢复播放。
- ⑨ **GOTO**
 - 对于 DVD/SVCD/VCD, 可直接转至所需的标题、章节或时间。
 - 对于 MP3, 可直接转至所需的专辑/曲目
- ⑩ **AUDIO**
 - 对于 VCD/SVCD, 可设置音频模式 (VCD: 左接唱、右接唱、左声道、右声道或立体声), (SVCD: AUDIO1、AUDIO2、AUDIO1 接唱、AUDIO2 接唱)
 - 对于 DVD, 可选择音频语言
- ⑪ **PROGRAM**
 - 在光盘模式下为喜爱的曲目编程。
- ⑫ **SHUFFLE**
 - 以随机模式播放。
- ⑬ **DISPLAY (OSD)**
 - 在播放光盘期间显示光盘信息
 - 在播放照片光盘模式中选择幻灯片模式
- ⑭ **SYSTEM MENU (仅光盘模式)**
 - 进入或退出系统菜单条。
- ⑮ **DISC MENU (仅光盘模式)**
 - 在 DVD 模式下可进入根菜单
 - 在 VCD/SVCD 模式下可选择 PBC ON 或 PBC OFF。
- ⑯ **RETURN TITLE**
 - 返回 VCD 的主页面
 - 返回 DVD 的标题菜单
- ⑰ **REPEAT**
 - 选择各种连续播放方式
- ⑱ **REPEAT A-B**
 - 在某一章节/曲目内重复特定部分
- ⑲ **SUBTITLE**
 - 选择所需的字幕
- ⑳ **ANGLE**
 - 循环选择角度
- ㉑ **STOP ■**
 - 停止播放光盘。
- ㉒ **ZOOM +/-**
 - 在播放光盘模式下缩小或放大图像

连接电视机

注意：

- 将系统直接连接到电视。

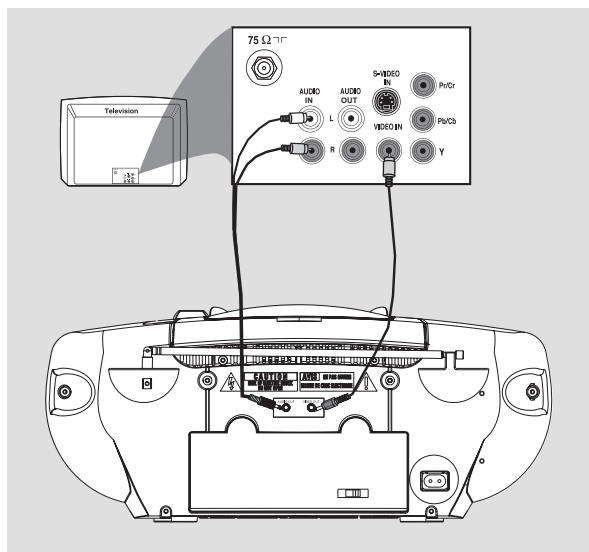

- 使用随附的分量视频电缆（黄色）将系统的 **VIDEO OUT** 插孔连接到电视上的视频输入插孔（或者标记为 **A/V In**、**Video In**、**Composite** 或 **Baseband**）。
- 要通过电视收听系统的光盘播放，可使用随附的音频电缆将 **AUDIO OUT** 插孔（黑色）连接至电视上相应的 **AUDIO IN** 插孔（红色/白色）。

连接电源线

注意事项！

- 型号铭牌位于装置背面。

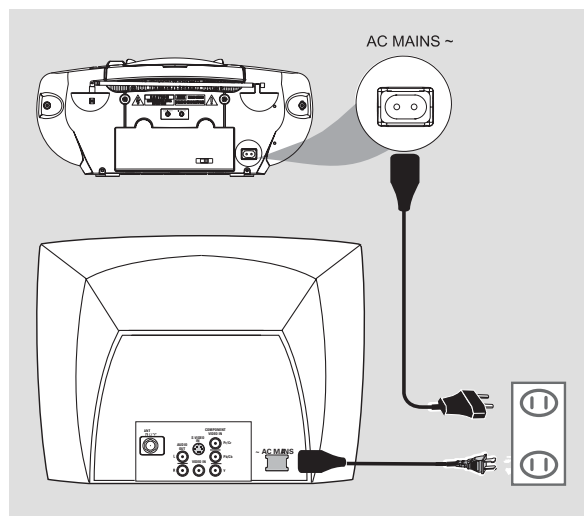

- 待所有设备正确连接后，将交流电源线插至电源插座上。

注意：

- 该装置只能使用交流电源。
- 切勿在电源打开时进行连接或更改连接。

准备

注意事项!

- 在操作该系统之前, 请确保已完成了准备过程。

步骤 1: 将电池装入遥控器

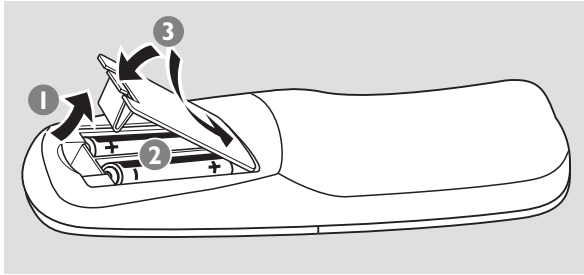

- 1 打开电池仓。
- 2 按“+”和“-”符号标明的正确极性将两个电池 (R06 或 AA 型) 装入电池仓。
- 3 关闭电池仓盖。

用遥控器操作该系统 (仅可用于光盘模式)

- 1 将来源开关调节至 DVD/VCD/CD 级。
- 2 将遥控器正对着前面板上的遥控传感器 (IR)。
- 3 然后选择所需功能 (例如 ◀◀、▶▶ 或 ||)。

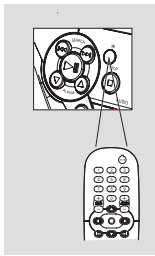

注意!

- 如果电池用完或遥控器长时间不用, 请取下电池。
- 切勿将新旧电池或不同类型的电池混合使用。
- 电池含有化学物质, 因此应正确处理。

步骤 2: 设置电视

注意事项!

- 确保完成了所有必需的连接。

- 1 将来源开关推至光盘模式。
- 2 打开电视并切换到正确的视频输入频道。电视上应会出现蓝色的飞利浦 DVD 背景屏幕。
 - 您可以转至电视上的频道 1, 然后反复按“下一频道”按钮, 直到看到“Video In channel” (视频输入频道)。
 - 也可用电视遥控器选择不同的视频模式。
 - 或者将电视设置为频道 3 或 4 (如果使用的是射频调制器)。

选择与您的电视匹配的色彩系统

此 DVD Soundmachine 同时兼容于 NTSC 和 PAL。要在此 DVD Soundmachine 上播放 DVD 光盘, DVD、电视和 DVD Soundmachine 的色彩系统应当匹配。

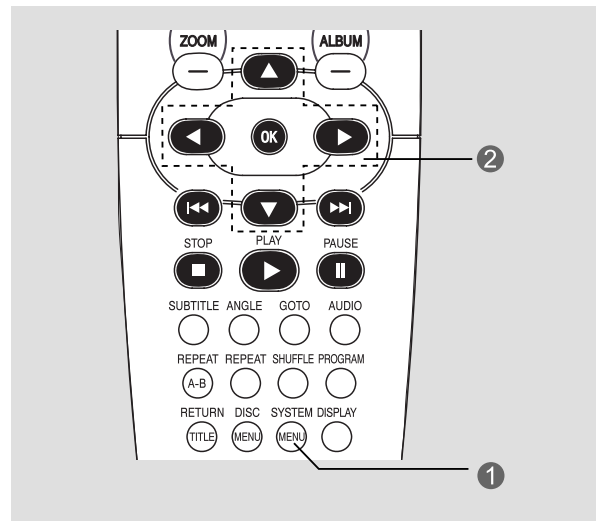

- 1 在光盘模式下, 按 **SYSTEM MENU**。
- 2 选择 **SYSTEM SETUP** 图标并按 ▼。
- 3 按遥控器上的 ▲ / ▼ 键切换功能并选择我们的首选项。
 - 转至“电视制式”并按 ▶。

NTSC

- 选择所连接的电视是否是 NTSC 制式。这将更改 PAL 视频光盘的视频信号并输出至 NTSC 系统。

PAL

- 选择所连接的电视是否为 PAL 制式。这将更改 NTSC 光盘的视频信号并以 PAL 格式输出。

AUTO

- 如果连接的电视同时兼容于 NTSC 和 PAL (多系统)，则可以选择此项。输出格式将与光盘的视频信号相一致。

4 选择一项并按 **OK**。

退出菜单

按 **SYSTEM MENU**。

步骤 3：设置语言首选项

您可以选择您的首选语言设置，这样在您装入光盘时此 DVD Soundmachine 将自动切换到您的语言。如果所选语言在光盘上不可用，将改为使用光盘的默认语言设置。

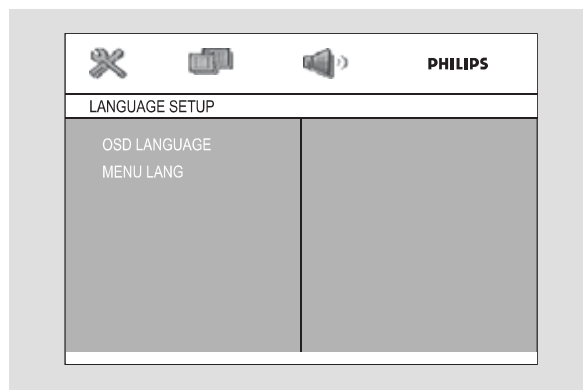

- 1 在光盘模式下，按 **SYSTEM MENU**。
- 2 选择 **LANGUAGE SETUP**  图标并按 **▼**。
- 3 按遥控器上的 **▲ / ▼** 键，选择您的首选项。
→ 移至以下选择之一并按 **▶**。
- **OSD LANGUAGE**
- **MENU LANGUAGE**
- 4 按 **▲ / ▼** 选择语言，然后按 **OK**。
- 5 重复步骤 3~4 进行其它设置。

退出菜单

按 **SYSTEM MENU**。

基本功能

打开/关闭系统和选择音源

- 1 要选择音源（在系统上切换），可将装置上的**声源选择器**调至：**DVD/VCD/CD、FM、TAPE**来源。
→ 系统将切换到选定的来源。
- 3 要关闭系统，可将装置上的**声源选择器**调至 **OFF**位置并检查磁带按键是否已松开。

调节音量

- 用 **VOLUME** 控件调节音量。

暂时关闭音量

- 在光盘模式下，按遥控器上的 **MUTE**。
→ 将显示“MUTE”（静音）。
再次按 **MUTE** 将退出 **MUTE** 模式。

播放光盘

- 1 将系统上的来源开关推至光盘模式。
- 2 打开电视并切换到正确的视频输入频道。
→ 电视上应出现蓝色的飞利浦 **DVD** 背景屏幕。
- 3 抬起光盘仓盖，打开托盘，装入相应的光盘。
→ 务必将光盘标签面朝上。对于双面光盘，请将要播放的一面（标为“A面”或“B面”）朝上装入光盘仓。
- 4 按下光盘仓盖，关闭光盘托架。
→ 将会显示 **LOADING**。
- 有些光盘会自动播放。对于带有目录的光盘，可能会在电视屏幕上出现菜单。在显示菜单时，按 **◀/▶/▲/▼** 键突出显示您的选择，然后按 **OK** 确认。要选择播放选项，请按**数字键 (0-9)**。
→ 如果用家长控制功能锁定了光盘，则必须输入四位数密码。
- 5 按前面板上的 **▶||** 或遥控器上的 **PLAY ▶** 开始播放。

注意：

- 将标签朝上装入光盘。
- 为了确保系统性能良好，请等待至读盘完成后再继续。

使用光盘菜单

对于带有目录的光盘，当您装入光盘时，菜单可能出现在电视机屏幕上。

要选择播放功能或项目

- 按 **◀/▶/▲/▼** 或遥控器上的**数字键 (0-9)**，接着按前面板上的 **▶||** 或遥控器上的 **PLAY ▶** 或 **OK** 开始播放。

要访问或删除菜单

- 按遥控器上的 **DISC MENU**。

注意事项！

- 本系统只能使用普通光盘。因此请勿使用光盘稳定环或光盘处理表等市场上提供的任何附件，因为它们可能堵塞光盘机械装置。
- 在播放期间切勿移动本系统。这样做可能损坏系统。
- 切勿将光盘以外的任何物体放入光盘托盘。这样做可能导致系统故障。
- **DVD** 光盘和播放机的设计受区域限制。播放光盘前，确保光盘和播放机的区域代码相匹配。
- 根据 **DVD** 或 **VCD** 的格式要求，某些操作可能不同或受到限制。

基本播放控制

开始播放

- 按前面板上的 **▶||** 或遥控器上的 **PLAY ▶**。

中断播放

- 按前面板上的 **▶||** 或遥控器上的 **PAUSE II**。
- 按继续播放，请再次前面板上的 **▶||** 或遥控器上的 **PLAY ▶**。

停止播放

- 按 **■**。

切换到另一标题（曲目）/章节

- 播放过程中反复按前面板或遥控器上的 **◀◀ / ▶▶** 可向后或向前跳转。每按一次将使光盘跳至上一个或下一个标题（曲目）/章节的开头。

注意：

- 如果播放机已设置为重复章节（曲目），按该按钮将从头开始重新播放同一章节（曲目）。

直接跳至任何标题（曲目）/章节

对于 CD/VCD（PBC 关）/MP3

- 用数字键 **(0-9)** 输入所需曲目的编号。

对于 DVD

- 请参见“转至另一标题（曲目）/章节”。

快速搜索

- 1 按住前面板上的 **◀◀ / ▶▶** 保持 3 秒钟以上，或按遥控器上的 **◀ / ▶** 快退或快进光盘。重复上述步骤可选择另一速度编号。
- 2 要恢复正常播放，请按前面板上的 **▶||** 或按 **PAUSE II**，然后按遥控器上的 **PLAY ▶**。

从上次停播的点继续播放

- 在预停止模式下，取出光盘之前按前面板上的 **▶||** 或遥控器上的 **PLAY ▶** 可从停止的位置继续播放。

退出恢复模式

- 在停止模式下再次按 **■** 将完全停止播放，提起并打开光盘仓盖或将来源开调节为其它模式（例如：**FM**、**TAPE**）

注意：

- 如果您更换光盘、打开光盘仓盖、更改来源或断开系统电源，则恢复信息将被擦除。
- 该功能对 **MP3** 光盘不可用。

选择各种模式功能

重复播放模式

只能在播放期间选择重复播放模式。

对于 DVD - 重复章节/标题

- 反复按 **REPEAT** 从以下选项中选择：
REPEAT CHAPTER → REPEAT TITLE → REPEAT OFF

对于 SVCD/VCD（PBC 关）/CD - 重复曲目/光盘

- 反复按 **REPEAT** 从以下选项中选择：
REP 1 → REP ALL → REP OFF

在编程播放期间

- 反复按 **REPEAT** 从以下选项中选择：
REP ALL → REP 1

对于 MP3 - 重复曲目/专辑/光盘

REP 1 → REP DIR → REP ALL → REP OFF

注意：

- 打开光盘托盘时，重复功能将自动取消。
- 对于 **SVCD** 和 **VCD 2.0** 光盘，当 **PBC** 功能设置为 **ON** 时重复功能不可用。

随机播放模式

在该模式下，当前目录中的所有曲目将随机播放一遍。

- 1 在回放模式下，反复按 **SHUFFLE** 可从以下选项中选择：

SHUFFLE ON → **SHUFFLE OFF**

- 2 按前面板上的 **▶||** 或遥控器上的 **PLAY ▶** 开始随机播放。

在随机回放模式下：

- 按 **◀◀ / ▶▶** 按钮可随机选择另一曲目。
- 3 按 **■** 可停止随机播放。
要退出随机播放模式：
- 按两次 **STOP** 可退出随机播放模式。

注意：

- 打开光盘仓盖时，随机播放功能将自动取消。
- 该功能仅可用于 **CD** 或 **VCD/SVCD** (**PBC** 关)。

重复章节/曲目中的一部分

您可以重复播放章节/曲目中的特定部分。

- 1 在选定的开始点按 **REPEAT A-B**。
- 2 在选定的结束点再次按 **REPEAT A-B**。
→ 该片段将开始不断重复。
- 3 要恢复正常播放，请再次按 **REPEAT A-B**。

注意：

- 只能在同一章节或曲目中设置 **REPEAT A-B** 功能。

对喜爱的曲目进行编程

您可按想要的播放顺序播放光盘内容。最多可存储 99 个曲目。

- 1 将所需光盘装入光盘托架。
- 2 当播放停止时（按 **■** 两次），按 **PROGRAM** 进入编程模式。
→ 将显示“**P 01 : 00**”。
- 3 使用数字键 (**0-9**) 以您想要的顺序输入曲目号码。
→ 如果您试图对 99 个以上的曲目进行编程，将显示“**FULL**”。
- 4 按 **OK**（或 **PROGRAM**）储存曲目。
 - 重复步骤 3 至 4 存储其它曲目。
- 5 按前面板上的 **▶||** 或遥控器上的 **PLAY ▶** 开始播放编程。

擦除编程

可以通过以下操作之一擦除编程：

- 在程序播放期间按 **■** 两次。
- 选择其它来源。
- 打开光盘仓门。
→ “**PROG**” 将从显示屏上消失。

注意：

- 该功能对 **DVD** 或 **MP3** 光盘不可用。

特殊的 DVD/VCD 功能

更改字幕语言

此操作只能在包含多种字幕语言的 **DVD** 上执行。

- 按 **SUBTITLE** 选择所需的语言。

更改图像比例

此操作只能在带有图像的 **VCD/DVD/JPEG** 上执行。

- 反复按 **ZOOM +** 更改缩放比例：
ZOOM OFF → **ZOOM X 2** → **ZOOM X 3** → **ZOOM X 4** → **ZOOM OFF**
→ 缩放倍数将显示在电视屏幕上。
- 反复按 **ZOOM -** 更改缩放比例：
ZOOM OFF → **ZOOM X 1/2** → **ZOOM X 1/3** → **ZOOM X 1/4** → **ZOOM OFF**
- 2 要关闭缩放功能，请反复按 **ZOOM +/-** 直到显示 **ZOOM OFF**。

更改视角

如果正在播放的 **DVD** 光盘是以多个摄像机角度录制的，则设置页面上的 **ANGLE** 标记将自动设为 **ON**。这允许您从不同角度查看画面。

- 按 **ANGLE** 按钮选择所需的角度的 **ANGLE 1/2/3**。

更改音轨语言

此操作只能在包含多种音频语言的 DVD 上执行。

- 按 **AUDIO** 选择所需的语言。

对于 VCD/SVCD:

- 按 **AUDIO** 选择声音所需的音频声道。该功能仅可用于以不同声道录制的光盘:

VCD/SVCD: MONO L → MONO R → STEREO

注意:

- 如果光盘未设置您所需的语言, 将不能通过该功能选择语言。

搜索特定片断

- 1 按住装置上的 **◀◀/▶▶** (或按遥控器上的 **◀/▶**) 分别选择快退搜索或快进搜索。
- 2 按住装置上的 **◀◀/▶▶** (或按遥控器上的 **◀/▶**) 选择所需的搜索速度:

对于 DVD 或 MP3

(向后): **FR X 2 → FR X 4 → FR X 8 → FR X 20 → PLAY**

(向前): **FF X 2 → FF X 4 → FF X 8 → FF X 20 → PLAY**

对于 SVCD、VCD 或 CD

(向后): **FR X 2 → FR X 4 → FR X 8 → FR X 20 → PLAY**

(向前): **FF X 2 → FF X 4 → FF X 8 → FF X 20 → PLAY**

- 3 要恢复正常播放, 请按系统上的 **▶||** 或按 **PAUSE II**, 然后按 **PLAY ▶**。

播放期间显示光盘信息

对于 DVD:

- 按 **DISPLAY** 一次, 将出现显示条, 上面显示以下信息:
光盘格式 - 光盘的当前标题号和总曲目数 - 光盘的当前章节号和总章节数 - 光盘已播放的时间。
- 再次按 **DISPLAY** 将显示以下信息:
当前音频语言 - 字幕语言 - 视角。
- 第三次按 **DISPLAY**, 显示条将消失。

对于 VCD (PBC 关) /MP3:

- 按 **DISPLAY** 一次, 将出现显示条, 上面显示以下信息:
光盘格式 - 光盘的当前标题号和总曲目数 - 静音图标 - 模式图标 - 光盘已播放的时间。
- 再次按 **DISPLAY**, 显示条将消失。

对于 CD:

- 显示条将自动出现, 显示以下信息:
光盘格式 - 光盘的当前标题号和总曲目数 - 静音图标 - **PBC (PBC 开) /模式图标 (PBC 关)** - 光盘已播放的时间。
- 按 **DISPLAY**, 显示条将消失。

转至另一标题/章节并从选定点播放

某些光盘可能包含多个标题或章节。如果光盘上录制了标题或章节菜单，则可以从选定项目开始播放。**GOTO** 功能则允许您从光盘上的任意选定时间开始播放。

- 1 按遥控器上的 **GOTO** 显示标题和章节，用 **◀/▶** 突出显示项目。
- 2 用 **数字键 (0-9)** 选择所需的标题/章节号/确切的开始点。
- 3 按 **OK** 开始播放。

注意：

- 某些光盘上可能无法选择标题或章节。
- 在重复播放光盘或全部重复模式下，可以搜索所需的时间点。
- 该功能对 **MP3** 光盘不可用。

注意事项！

根据光盘格式，某些操作可能不同或受限制。
请参阅所播放光盘的封套或盒子。

注意：

- 当您按下按钮，电视屏幕上出现  时，表示当前光盘或当前时间该功能不可用。

改变视角

如果正在播放的 **DVD** 光盘是以多个摄像机角度录制的，则设置页面上的 **ANGLE** 标记将自动设为 **ON**。这允许您从不同角度查看画面。

角度选择由光盘格式决定。

- 1 按遥控器上的 **ANGLE** 键。
- 2 选择所需的视角：**ANGLE 1/2/3**。
→ 播放将更改为选定的角度。

注意：

- 该功能对 **CD** 或 **MP3** 光盘不可用。

播放控制 (PBC) - 仅限 2.0 VCD

PBC 播放使您可以按照显示屏上的菜单交互式地播放 **VCD**。

- 反复按遥控器上的 **DISC MENU** 并按 **▼** 在 **PBC ON** 和 **PBC OFF** 之间切换。

用 **PBC** 功能播放光盘

- 如果 **PBC** 设为 **OFF**，系统将自动开始播放。
- 如果 **PBC** 设为 **ON**，电视屏幕上将显示 **PBC** 菜单（如果有）以供选择。用 **数字键 (0-9)** 输入您的选择。

注意：

- 该功能对 **DVD**、**CD** 或 **MP3** 光盘不可用。

查看 **DVD** 的内容

- 1 按遥控器上的 **DISC MENU** 返回根菜单。
- 2 按 **▲/▼/◀/▶** 选择所需的标题或章节，然后按 **PLAY▶** 或 **OK**。
→ 将从选定的标题或章节开始播放。
- 3 按遥控器上的 **DISC MENU** 进入光盘的光盘菜单。

注意：

- 如果 **DVD** 光盘上没有录制标题菜单或根菜单，按该按钮将从第一个曲目重新开始播放。

播放 MP3/照片光盘 (Kodak、JPEG)

注意事项!

- 必须打开电视并设置为正确的视频输入频道。

MP3/JPEG 照片光盘

- 1 装入 MP3/照片 (JPEG) 光盘。
→ 由于目录/文件配置复杂, 光盘读取时间可能会超过 30 秒。
- 2 将自动开始播放。
→ 专辑/照片菜单将出现在电视机屏幕上。
- 3 按遥控器上的 ▲ / ▼ / ◀ / ▶ 选择所需的专辑, 然后按 **OK** 或 **PLAY ▶** 进行确认 (仅用于 MP3 光盘)。
- 4 按 ▲ / ▼ 选择所需的标题, 然后按 **OK** 或 **PLAY ◀** 开始播放。
 - 还可以用**数字键 (0-9)** 输入您的选择。
- 5 要停止播放, 请按 **■**。
- 6 按装置上的 ▲ / ▼ 选择上一个/下一个专辑。

如果 MP3 菜单已关闭

- 只能按 **PLAY ▶** 播放当前标题。处于播放模式时, 按可选择上一个/下一个标题。
→ 将出现标题号。

注意:

- 在菜单关闭模式下无法使用专辑搜索功能。

- 7 在播放 JPEG 或 Kodak 照片光盘期间, 反复按 **DISPLAY** 键可选择不同的扫描效果。有 12 种扫描效果可供选择。选定的扫描效果将显示在电视屏幕上。

Kodak 照片光盘

- 1 装入 Kodak 照片光盘。
→ 由于目录/文件配置复杂, 光盘读取时间可能会超过 30 秒。
- 2 将自动开始播放。
- 3 按 ▲ / ▼ 查看上一页/下一页 (如可用)。
- 4 → 按 **OK/PLAY** 播放。
→ 按 **ZOOM +/-** 可放大或缩小照片。
 - 按 ▲ / ▼ 将放大后的照片上下左右移动。
 - 按 ◀◀ / ▶▶ 回到文件夹菜单, 在当前文件夹中选择另一标题/照片。
→ 按 **OK/PLAY** 开始播放。
 - 按遥控器上的 ◀ / ▶ 可旋转或翻转照片文件。
 - 按系统上的 ▶|| 可暂停/恢复播放。
- 5 按 **■** 停止播放。

注意:

- 由于数字音频 **MP3 (DAM)** 的录制性质, 将只能播放数字音频音乐。
- 在收听 **MP3** 光盘时听到偶尔的“跳播”属于正常现象。
- 对于有不同格式的多个会话的光盘, 只能读取并播放第一个会话。
- 在 **Kodak** 照片光盘播放期间, **DISC MENU** 不起作用。

DVD 菜单操作

使用菜单条

可以在电视屏幕上通过菜单条直接继续某些操作，无需中断光盘播放。但当您进入 **SETUP MENU** 时，播放将暂停。

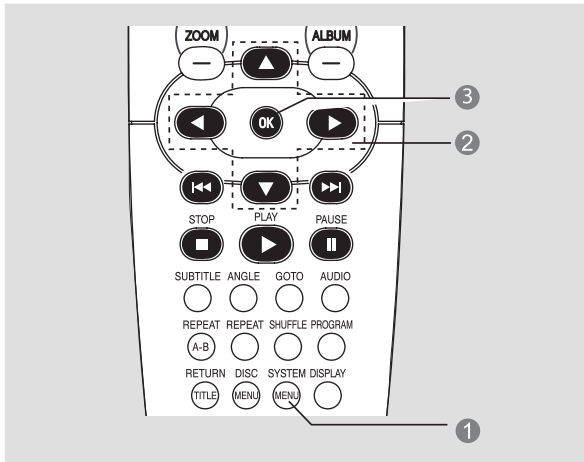

- 1 在光盘模式下，按 **SYSTEM MENU**。
→ 菜单条将显示在电视屏幕的顶部。
- 2 按下遥控器上的 **▲/▼/◀/▶** 在菜单中导航。
→ 按 **◀/▶** 在菜单条中移动。
→ 按 **▼** 输入选择。
- 3 按 **OK** 确认选择。

退出菜单

按 **SYSTEM MENU** 或 **OK**。

注意事项！

- 根据光盘格式，某些操作可能不同或受限制。请参阅所播放光盘的封套或盒子。
- 只能从当前光盘的菜单条更改字幕语言和音频语言。但该操作不能更改默认的预设值。

使用系统设置菜单（用户首选设置）

此 DVD 设置通过您的电视进行，使您可以自定义 DVD 微型 Hi-Fi 系统以适合您的特定需求。

- 1 在光盘模式下，按 **SYSTEM MENU**。
→ 菜单条将显示在电视屏幕的顶部。
- 2 选择  图标并按 **▼** 进入设置菜单。然后按 **▲/▼** 选择一个设置菜单选项，按 **▶** 进入菜单。
→ 播放将暂停。

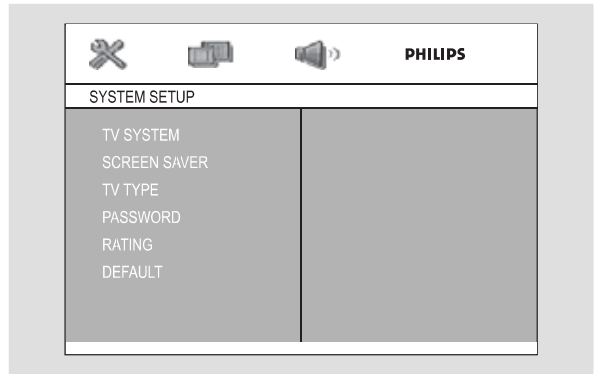

- 3 按下遥控器上的 **▲/▼/◀/▶** 在菜单中导航。
- 4 按 **OK** 确认选择。

退出菜单

按 **SYSTEM MENU** 或 **OK**。

注意：

- 设置菜单中的部分功能在“准备”一节中有介绍。

设置屏幕保护程序

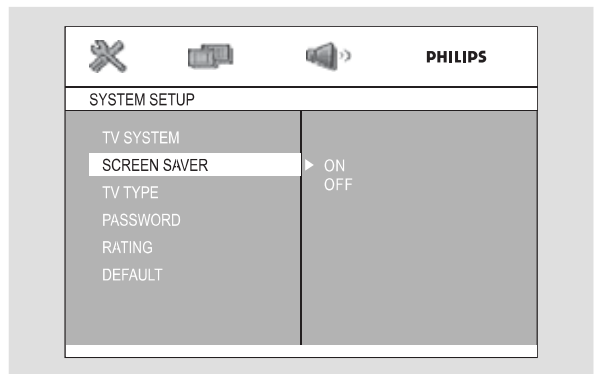

ON

如果设置为 **ON**，则当系统处于停止或暂停模式 5 分钟以后将激活屏幕保护程序。默认设置为 **ON**。

OFF

如果屏幕保护程序设置为关，则不会激活屏幕保护程序。

设置屏幕画面比例

确保您需要的格式必须在光盘上可用。否则您的设置将无效。

4:3PS (平移和扫描模式)

如果您拥有的是传统电视机并且 DVD 没有格式化为宽屏幕视图, 请选择此设置。宽幅画面将显示在整个

电视屏幕上, 其中一部分将自动切除。

4:3 LB (Letterbox 模式)

如果您拥有的是传统电视机并且 DVD 已格式化为宽屏幕视图, 请选择此设置。

电视屏幕的上方和下方将显示有黑带。

16:9 (宽屏)

如果您的宽屏幕电视机 (必须同时将宽屏幕电视设置为“全屏”), 请选择此设置。

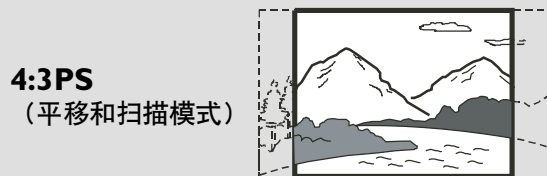

4:3 LB (Letterbox 模式)



16:9 (宽屏)

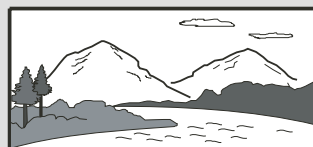

更改密码

您可以更改用作密码的四位数代码。

- 1 在光盘模式下, 按 **SYSTEM MENU**。
- 2 选择 图标并按 **▼**。
- 3 按下遥控器上的 **▲ / ▼** 在菜单中导航。
→ 转至“PASSWORD”并按 **▶**。
- 4 用**数字键 (0-9)** 输入您的四位数密码。
→ 默认提供的密码为 **0000**。
→ 如果您忘记了四位数密码, 请按 **■** 四次, 系统将改回默认密码。
- 5 输入新密码。然后按 **OK** 确认。
- 6 再次按 **SYSTEM MENU** 退出菜单。

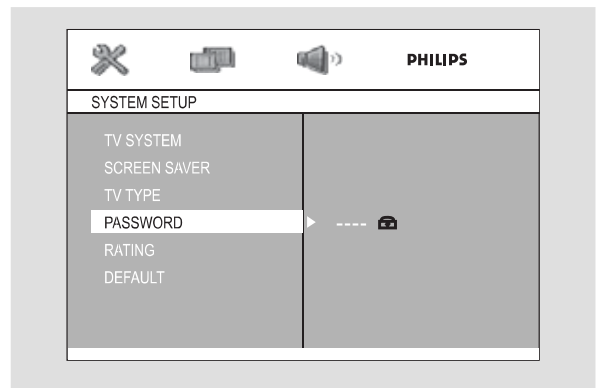

设置分级限制播放

某些DVD在整张光碟或某些片断中可能设有限制等级。此功能可帮助你设置播放限制级别。等级限制可分为**1至8级**, 并随国家而有所不同。你可使用此功能禁播某些不适合儿童观看的光碟或有选择性地只播放光碟中的某些画面。

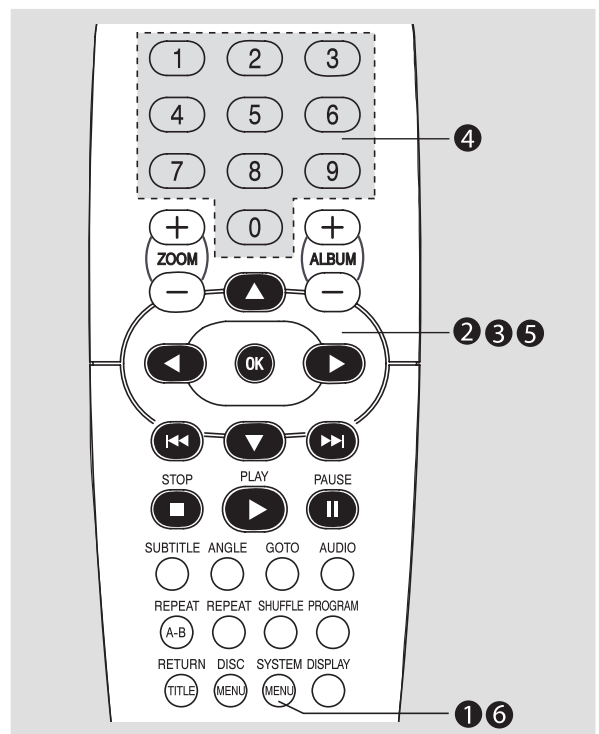

DVD 菜单操作

- 1 在光碟模式下，按 **SYSTEM MENU**。
- 2 选择  图标并按 **▼**。
- 3 使用遥控器上的 **▲ / ▼** 在菜单中导航。
 - 移动到“**PASSWORD**”并输入密码开锁。（请参见“更改密码”）。
 - 移动到“**RATING**”并按 **▶**。

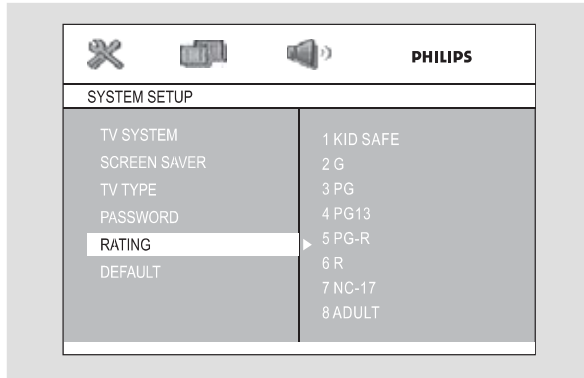

- 4 使用**数字键 (0-9)** 输入四位密码。您可能需要输入相同的密码两次。
- 5 按 **▲ / ▼** 选择级别 **1-8** 并按 **OK**。
 - 除非你输入对应的四位密码并选择另外一个更高的分类级别，任何高于此分类级别的 DVD 光碟都无法在本机上播放，选择“**No Parental**”取消家长分级并播放全部光碟。
- 6 再按 **SYSTEM MENU** 移除菜单。

分级说明

1 KID SAFE

- 将播放所有光盘

2 G

- 普通观众；各年龄层的观众都可接受。

3 PG

- 建议父母指导。

4 PG-13

- 内容不适合 13 岁以下的儿童观看。

5 PG-R

- 父母指导 - 限制级；
建议家长限制 17 岁以下的少年儿童观看，或者仅在家长或成年监护人的指导下观看。

6 R- 限制级

- 建议家长限制 17 岁以下的孩子观看。

7 NC-17

- 不适合 17 岁以下的少儿；不推荐 17 岁以下的少儿观看。

8 ADULT

- 仅面向成人的内容；含有色情画面、暴力或低俗语言，只适合成年人观看。

菜单语言

设置屏幕显示语言。默认设置为英语。

默认值

如果选择了 **RESTORE**，设置菜单中的所有项目将重置为默认设置，**RATING** 设置和密码除外。

使用语言设置菜单

在播放带有多种音频语言和多种字幕的 DVD 期间，**LANGUAGE SETUP** 功能可帮助选择首选的音频语言和字幕。

- 1 在光盘模式下，按 **SYSTEM MENU**。
菜单条将显示在电视屏幕的顶部。
- 2 选择 （语言设置）图标并按 **▼** 进入设置菜单。然后按 **▲ / ▼** 选择一个设置菜单选项，按 **▶** 进入菜单。

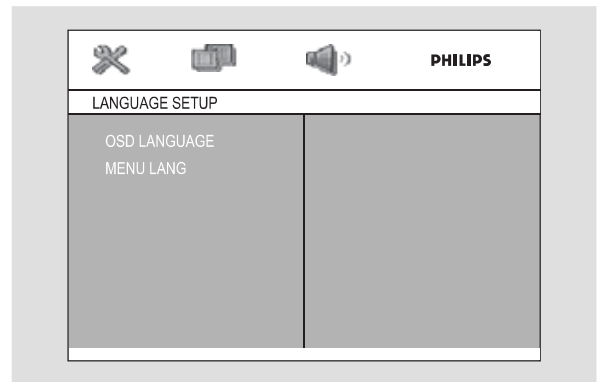

使用音频设置菜单

在播放带有多种音频语言和多种字幕的 DVD 期间，**AUDIO SETUP** 功能可帮助选择首选的音频语言和字幕。

- 1 在光盘模式下，按 **SYSTEM MENU**。
→ 菜单条将显示在电视屏幕的顶部。
- 2 选择  (音频设置) 图标并按 **▼** 进入设置菜单。然后按 **▲/▼** 选择一个设置菜单选项，按 **▶** 进入菜单。

音频设定

左/右声道

在以杜比定向逻辑立体声模式播放光盘时，选择该选项可以享受逼真的影院体验。

立体声

选择该选项可欣赏正常的立体声输出。

VSS

在播放以 5.1 声道录制的光盘时，选择该选项可欣赏来自主扬声器的模拟环绕立体声。

3D 处理

- 选择该选项可享受 3D 处理的 5 个选项之一：
OFF → CONCERT → CHURCH → PASSIVE WIDE LIVE
- 在设置为 **OFF** 时，将不输出 3D 处理。

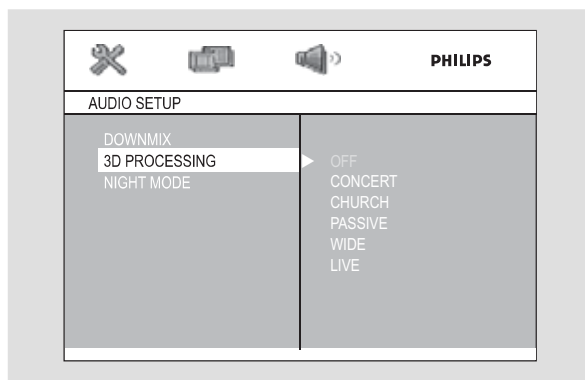

夜间模式 - 开/关

ON

选择该选项可均衡音量。高音输出将被柔化，而低音输出则将提高到可以听见的级别。该功能仅可用于具有杜比数字模式的电影。

OFF

如果您希望享受环绕立体声，请选择该选项。

磁带操作/录音

注意事项!

- 在播放磁带之前，请检查并用铅笔收紧松开的磁带。磁带松开可能导致卡带或在机械装置内爆开。
- 将磁带放在室温下保存，不要放到接近磁场的地方（例如变压器、电视或扬声器）。
- 在光盘模式或调谐器模式下不能播放磁带，但可以使用录音功能。

磁带播放

调节来源以选择 TAPE 模式。

- 必须用系统顶部的磁带键来控制磁带播放!

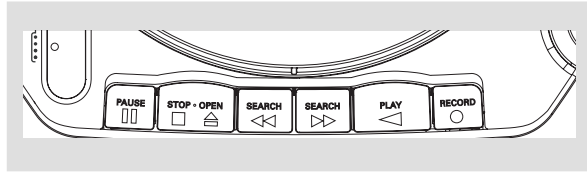

- 1 按装置上的 ▲ 打开磁带卡座门。
 - 2 装入录好的磁带，关闭磁带门。
- 开口一侧朝上、满卷的一边朝右装入磁带。

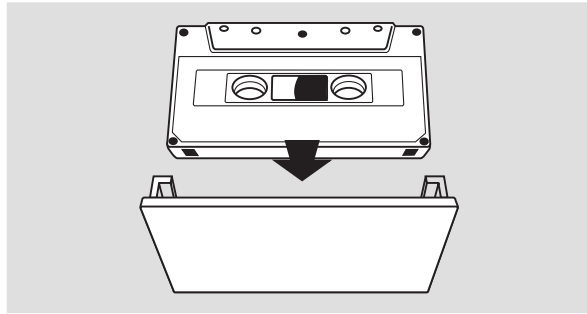

- 3 调节装置上的声源选择器以选择 TAPE 来源。
- 4 按装置上的 **PLAY** ◀ 开始播放。

中断播放

- 按 **PAUSE** || 可中断播放。

停止播放

- 按 **STOP** ■ / **OPEN** ▲ 将停止播放。

播放停止时快退或快进

- 1 按系统顶部的 **SEARCH** ◀◀ 或 ▶▶。
- 2 当您到达所需的片段时按 **STOP** ■ / **OPEN** ▲。

有关录制的一般信息

- 如果未侵犯第三方的版权或其它权利，则允许录制。
- 录制时只能使用 IEC 类型的磁带（普通磁带）。
- 将自动设置录制音量，无论音量、接唱、按键控制等的位置如何。
- 磁带类型注明在两端的引导带上。在磁带的开头和结尾处，有七秒钟的时间将无法录制内容。
- 为避免意外录音，请将您要保护的那一面磁带左上角的保护片折断。
- 在 Disc、FM 或 MW 模式下按 **REC**，如果磁带卡座内没有可录制的磁带，录制键 ● 将按不下去。

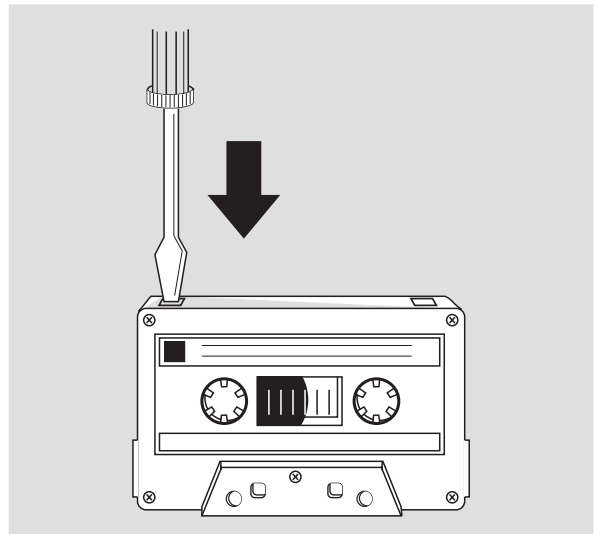

注意事项!

- 如果未侵犯第三方的版权或其它权利，则允许录制。
- 只能在磁带卡座内录制。

准备录制

- 1 装入可录制磁带，令开口的一侧朝上，满卷的一边朝右。
- 2 准备要录制的来源。
DVD/VCD/CD – 装入光盘
FM – 调到所需的电台。

录制正在进行时

- 1 在装置上选择 **DVD/VCD/CD** 或 **FM** 作为所需的来源。
- 2 开始播放选定的来源。
- 3 按 **RECORD ●** 开始录制。

要停止录制

- 按装置上的 **STOP ■ / OPEN ▲**。

光盘同步录制

- 1 在装置上选择 **DVD/VCD/CD**。
 - 您可以按想要的顺序来录制编程曲目。
- 2 按 **RECORD ●** 开始录制。

录制期间选择另一曲目

- 1 按 **PAUSE II** 可中断录制。
- 2 按 **◀◀ / ▶▶** 选择另一曲目。
- 3 按 **PAUSE II** 恢复录制。

要停止录制

- 按装置上的 **STOP ■ / OPEN ▲**。
→ 录制将停止。

注意事项!

未经授权复制受版权保护的材料（包括计算机程序、文件、广播和录音）可能会侵犯版权并构成犯罪。不得将此设备用于这些目的。

调谐电台

- 1 调节声源选择器选择 **FM**。
- 2 调节 **TUNING** 旋钮调至广播电台。
 - 广播电台将显示在接收器的刻度显示屏上。
 - 刻度显示屏仅会显示广播电台的近似数目供您参考。

提高电台接收质量

可以慢慢调节 **TUNING**，直至达到广播电台的最佳接受效果。

- 对于 **FM**，可拉伸、倾斜和转动伸缩天线。如果信号太强，请缩短天线长度。

注意:

- 在调谐器模式下，遥控器和 **LCD** 显示屏不可用。
- 频段范围为：**87.5 - 108.0 MHz**。



Be responsible
Respect copyrights

规格

放大器部分

输出功率	24 W PMPO
L/R	1 W/声道 RMS
CD 频率响应	100Hz - 10kHz / ± 3 dB
CD 信噪比	> 50 dB (A 加权)
输出灵敏度	
线路输出 (1kHz 0dB)	2 \pm 0.2V

调谐器部分

调节范围	FM 87.5 – 108 MHz
信噪比	FM \geq 50 dB

磁带部分

频率响应	
普通磁带	125 Hz - 8 kHz / ± 4 dB
信噪比	
普通磁带	≥ 45 dB
JIS 和 WTD	$\leq 0.35\%$

DVD 部分

激光类型	半导体
视频解码	MPEG-2 / MPEG-1
视频 DAC	10 位
信号系统	PAL / NTSC
视频格式	4:3 / 16:9
视频 S/N	56 dB (最低)
复合视频输出	1.0 V _{p-p} , 75 Ω

主装置

额定功率	220 - 240 V
.....	50-60 Hz, 可转接
功耗	
有源	15 W
尺寸 (宽 x 厚 x 高)	
.....	400 x 242.5 x 169 (毫米)
重量	3.9 千克
包装尺寸 (宽 x 厚 x 高)	
.....	458 x 280 x 210 (毫米)
总重	3.06 千克

扬声器

阻抗	8 Ω
扬声器驱动器	
.....	1 个 4 英寸全频扬声器, 带有屏蔽

规格如有更改, 恕不预先另行通知

警告

任何情况下，您都不应该自行尝试维修此系统，这样做将使保修失效。请勿打开此系统，以免触电。如果出现故障，请先检查以下列出的几点内容，然后再将系统送予维修。如果无法按照以下说明解决问题，请咨询您的经销商或维修中心。

问题	解决方法
没电。	<ul style="list-style-type: none">- 检查交流电源线是否已正确连接。
显示“NO DISC”。	<ul style="list-style-type: none">- 插入光盘。- 检查光盘面是否未装反。- 等待镜头上凝结的水汽消散。- 更换或清洁光盘，参见“维护”。- 使用可读取光盘或录制格式正确的 MP3-CD。
电视屏幕上没有图像。	<ul style="list-style-type: none">- 在电视机上选择正确的视频输入模式。- 检查电视是否已打开。- 检查视频连接。- 检查系统是否连接牢固。
电视上没有色彩	<ul style="list-style-type: none">- 电视有色彩制式标准。如果光盘或DVD系统的色彩制式与电视的色彩制式不同，则图像可能会失真或没有颜色。- 将系统更改为相应的 PAL 或NTSC 设置。
失真或者画面很差。	<ul style="list-style-type: none">- 有时可能出现轻微的画面失真。这不是故障。- 清洁光盘。
即使已设置电视外形也无法更改屏幕的宽高比。	<ul style="list-style-type: none">- DVD 光盘的宽高比是固定的。- 某些电视制式可能无法更改宽高比。
DVD 播放机无法开始播放。	<ul style="list-style-type: none">- 检查来源开关是否处于光盘模式。- 插入可读的光盘。- 检查光盘类型、色彩制式和区域代码。- 清洁光盘。- 将光盘的播放面向下装入。- 按 SYSTEM MENU 以关闭设置菜单。- 取消家长控制评级功能或更改评级。- 系统内凝结了水分。取出光盘，让系统保持打开约一小时。
当按下按钮时，系统没有反应。	<ul style="list-style-type: none">- 确认来源开关的位置正确。有些按钮/旋钮/按键仅可用于相关的模式（例如盒式收录机按键仅可用于 TAPE 模式）。- 从插孔中拔下电源插头，然后重新插入。
播放 DVD 时无法更改语言字幕。	<ul style="list-style-type: none">- DVD 上没有录制多语言字幕。- DVD 上禁止更改字幕语言。

故障种类和处理方法

问题	解决方法
听不到声音或是音质很差	<ul style="list-style-type: none">- 调整音量。- 如果系统处于暂停、慢动作或快进/快退模式，按 ▶ 可恢复正常播放模式。- 确保 MP3-CD 以 32-256 kbps 内的位速率录制，采样率为 48 kHz、44.1 kHz 或 32 kHz。
无线电接收质量差。	<ul style="list-style-type: none">- 如果信号太弱，请调节天线以获得更好的接收质量。- 拉开系统与电视或录像机之间的距离。
无法录制或播放	<ul style="list-style-type: none">- 清洁卡座零件，请参阅“维护”。- 只能使用普通磁带。- 用一块胶带覆盖缺失的保护片的空间。
磁带卡座门打不开	<ul style="list-style-type: none">- 拔下并重新连接电源插头，然后重新启动本系统。
遥控器无法正常工作。	<ul style="list-style-type: none">- 遥控器仅可用于光盘模式。- 将遥控器指向设备的遥控传感器。- 缩短与播放机之间的距离。- 移开任何可能的障碍物。- 使用新电池替换现有电池。- 检查电池是否已正确装入。

宽高比：所显示影像的水平/垂直比率。传统电视的水平与垂直比率为 **4:3**，而宽屏幕的水平与垂直比率则为 **16:9**。

音频输出插孔：DVD 系统背面的将音频发送至其它系统（电视、立体声等）的插孔。

位速率：用于保持给定音乐长度的数据量；以千位/秒或 **kbps** 计量。或者是您录制的速度。通常位速率越高，音质越好。但是，较高的位速率会占用光盘的较大空间。

章节：DVD 上小于标题的图片部分或音乐片段。标题由几个章节组成。每个章节均分配有使您可以查找想要章节的章节号。

光盘菜单：DVD 上录制的用于选择图像、声音、字幕、多角度等的屏幕显示。

JPEG：一种静态图像数据压缩系统，由联合图像专家组提出，它的特点是有较高的压缩比率，但图像质量有少许降低。

MP3：一种使用声音数据压缩系统的文件格式，“MP3”是运动图像专家组 1（或 **MPEG-1**）音频第 3 层的缩写。通过使用 **MP3** 格式，一张 **CD-R** 或 **CD-RW** 可以包含多于常规 **CD** 十倍的数据。

家长控制：一种按用户年龄限制光盘播放的 DVD 功能，根据各国的限制级别而定。

各种光盘所受的限制不同：激活该功能时，如果软件的等级高于用户设置的等级，将禁止播放。

播放控制 (PBC)：指录制在 **Video CD** 或 **SVCD** 上的用来控制再现的信号。通过支持 **PBC** 的 **VCD** 或 **SVCD** 上录制的屏幕菜单，您可以使用交互型并且有搜索功能的软件。

区域码：一种只允许光盘在预设区域播放的系统。此装置只将显示具有兼容区域码的光盘。您可以通过产品标签找到装置的区域码。有些光盘兼容于多个区域（或所有区域）。

标题：视频软件中 **DVD**、音乐上图像的最长部分或音乐功能，或音频软件中的整个专辑。每个标题均分配有一个标题号，使您可以查找想要的标题。

VIDEO OUT 插孔：DVD 系统背面的用于将视频发送到电视的插孔。

部件名称 Name of the Parts	有毒有害物质或元素 Hazardous/toxic Substance					
	铅 (Pb, Lead)	汞 (Hg, Mercury)	镉 (Cd, cadmium)	六价铬 (Chromium 6+)	多溴联苯 (PBB)	多溴二苯醚 (PBDE)
Housing 外壳	○	○	○	○	○	○
DVD/CD loader DVD/CD 光盒	×	○	○	○	○	○
LCD Panel 液晶面板	×	×	○	○	○	○
Loudspeakers 喇叭单元	○	○	○	○	○	○
PWBs 电路板组件	×	○	○	○	○	○
Accessories (Remote control & cables) 附件 (遥控器, 电源线, 连接线)	×	○	○	○	○	○
Batteries in Remote Control (ZnC) 遥控器电池	×	○	○	○	○	○

○: 表示该有毒有害物质在该部件所有均质材料中的含量均在SJ/T11363 - 2006 标准规定的限量要求以下。

○: Indicates that this toxic or hazardous substance contained in all of the homogeneous materials for this part is below the limit requirement in SJ/T11363 – 2006.

×: 表示该有毒有害物质至少在该部件的某一均质材料中的含量超出SJ/T11363 – 2006 标准规定的限量要求。

X: Indicates that this toxic or hazardous substance contained in at least one of the homogeneous materials used for this part is above the limit requirement in SJ/T11363 - 2006.



环保使用期限 Environmental Protection Use Period

This logo refers to the period (10 years)

电子信息产品中含有的有毒有害物质或元素在正常使用的条件下不会发生外泄或突变，电子信息产品用户使用该电子信息产品不会对环境造成严重污染或对其人身、财产造成严重 损害的期限。

This logo refers to the period (10 years) during which the toxic or hazardous substances or elements contained in electronic information products will not leak or mutate so that the use of these [substances or elements] will not result in any severe environmental pollution, any bodily injury or damage to any assets.

Meet Philips at the Internet
<http://www.philips.com>

English

中文

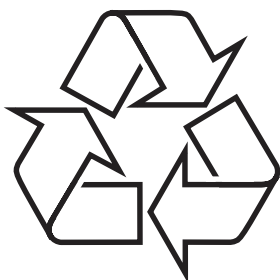

AZ5738

