

内容

1 重要事项	52	6 调节声音	81
安全和重要注意事项	52	控制音量	81
2 您的产品	53	调节低音/高音	81
特性说明	53	选择 Ambisound	81
产品概述	54	选择预设音效	82
3 连接	57	7 调整设置	83
放置装置	57	通用设定	83
连接视频电缆	58	音频设定	85
连接低音扬声器	60	视频设定	86
连接无线电天线	61	初期设定页	88
连接音频电缆/其它设备	61	8 其它信息	91
安装 DVD 家庭影院装置	63	升级软件	91
4 使用入门	65	保养	91
准备遥控器	65	规格	92
寻找正确的观看频道	66	9 故障种类和处理方法	93
Ambisound 设置	66	10 术语表	95
打开逐行扫描	68		
激活 EasyLink 控制	69		
选择播放源	70		
5 播放	71		
从光盘播放	71		
播放视频	72		
播放音乐	75		
播放照片	76		
从 USB 设备播放	77		
从便携式媒体播放机播放	78		
从收音机播放	78		

1 重要事项

安全和重要注意事项

警告!

存在火灾或触电危险!

- 确保空气可以通过本装置的通风孔自由流通。装置周围至少应留 5 至 10 厘米空间。
- 切勿将本装置直接曝晒于阳光下，或者接触明火、高温。
- 切勿将本装置放在其它电子设备上面。
- 闪电时务必远离本装置。
- 切勿拆下本装置的外壳。请让合格的人员执行所有的维护工作。
- 让本装置远离水、湿气和盛有液体的物体。

注意!

- 如果电池用完或遥控器长时间不用，请取下电池。
- 请勿混合使用电池（旧电池与新电池或碳电池与碱性电池，等等）。
- 电池包含化学物质，因此应该以适当方式处理。
- 打开装置时存在可见以及不可见的激光辐射。避免光束照射。
- 确保电源插座始终触手可及。如果发生异常情况，请彻底断开电源（从电源插座中拔下电源线插头）。

回收注意事项



本电子设备包含大量可回收利用的材料，须由专业公司拆卸。如果要处理旧机器，请将其送往回收中心。有关包装材料、废电池和旧设备的处理，请遵守当地有关规定。

版权注意事项



本产品采用版权保护技术，受 Macrovision Corporation 和其它权利所有者拥有的某些美国专利和其它知识产权保护。使用本版权保护技术必须由 Macrovision Corporation 授权，并且只能用于家用和其它有限的观看目的，除非 Macrovision Corporation 另行授权。禁止反向工程或反汇编。

2 您的产品

感谢您的惠顾，欢迎光临飞利浦！为了您能充分享受飞利浦提供的支持，请在 www.philips.com/welcome 注册您的产品。

多功能 SoundBar DVD 家庭影院经过精心设计，将为您的家居环境生辉添色。抛开繁多的扬声器，享受 SoundBar DVD 家庭影院一流的 Ambisound 环绕声音效和画质。

特性说明

视频像素提升至 1080p

现在，您能够以 HDTV 提供的最高画面质量观看 DVD。本 DVD 家庭影院可提供分辨率高达 1080p 的全高清视频播放，带给您绝佳的观看体验。极为细腻的画质和增强的清晰度带来更加逼真的画质。

EasyLink

EasyLink 使用 HDMI CEC（消费电子控制）行业标准协议，通过 HDMI 与所有符合 HDMI CEC 标准的设备共享功能。它使所连接设备能够通过一个遥控器互相控制。

注

- 飞利浦不保证本产品完全可以与所有 HDMI CEC 设备进行互操作。

Ambisound

飞利浦 Ambisound 技术能够以更少的扬声器再现多声道环绕声，令您无需费心设置全频扬声器系统即可享受醉人的环绕声体验。

USB 直放和 MP3 链接



只需将 USB 设备插入到 USB 插槽中就可播放 MP3/WMA/JPEG/DivX 文件；将便携式媒体播放机插入到 MP3 LINK 插孔即可欣赏音质卓越的音乐播放。

将音频输出与视频播放同步

本 DVD 家庭影院提供了延迟音频输出功能，如果直接输出到电视的视频信号比音频流慢，就可以使用此功能

区域码

DVD 影片通常不会在世界的各个地区同时发行，因此所有 DVD 播放机都编制有特定的区域码。

国家（地区）	DVD 区域码
亚太地区，台湾，韩国	
澳大利亚，新西兰	
中国	

产品概述

遥控器

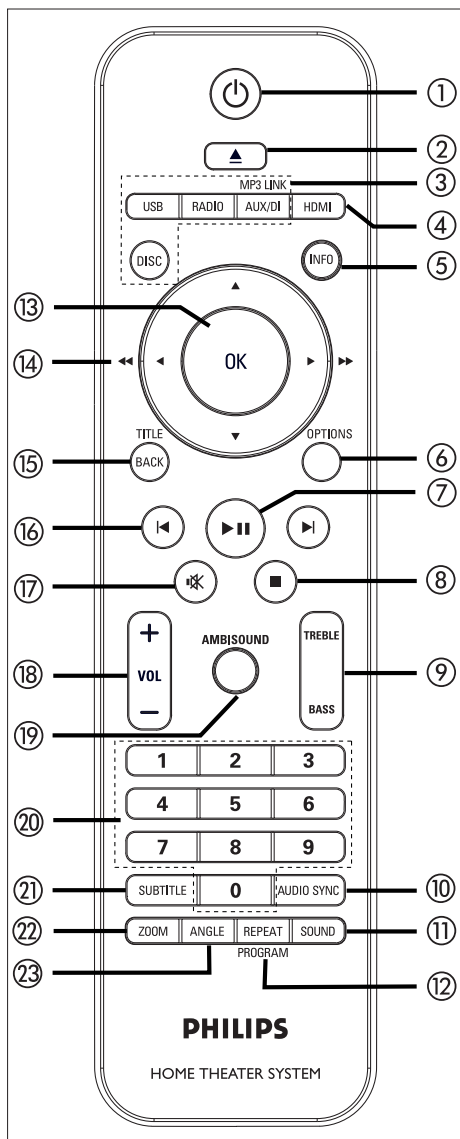

- ① (电源)
 - 打开本装置或关闭进入待机模式。
 - 按住以关闭本装置以及所有与 HDMI CEC 兼容的电视/设备（仅限于 EasyLink 控制）。
- ② (打开/关闭)
 - 打开或关闭光盘仓。
- ③ 来源按钮
 - **DISC**: 切换至 DISC 模式。在光盘模式下，访问或退出光盘菜单。
 - **USB**: 切换至 USB 模式。
 - **RADIO**: 切换至 FM 或 AM/MW 频段。
 - **AUX / DI / MP3 LINK**: 切换至与用于连接外部设备的插孔对应的 AUX1 INPUT, AUX2 INPUT, AUX3 INPUT, DIGITAL INPUT 或 MP3 LINK。
- ④ **HDMI**
 - 为 HDMI 输出选择视频分辨率设置。
- ⑤ **INFO**
 - 显示当前状态或光盘信息。
 - 在 12 幅缩略图视图中显示照片文件。
- ⑥ **OPTIONS**
 - 进入或退出“选项”菜单（此菜单提供各种设置选项）。
- ⑦ (播放/暂停)
 - 开始或暂停光盘播放。
 - **RADIO**: 开始自动设定广播电台（仅适用于第一次设置时）。
- ⑧ (停止)
 - 停止光盘播放。
 - **RADIO**: 清除当前预设的广播电台。
- ⑨ **TREBLE / BASS**
 - 切换至高音或低音模式。然后按 VOL + - 设定其音量。

- ⑩ **AUDIO SYNC**
 - 选择音频语言/声道。
 - 按住以访问音频同步设置。然后按 **VOL + -** 以设置音频延迟时间。
 - **RADIO**: 在 FM 立体声和单声道模式之间切换。
- ⑪ **SOUND**
 - 选择预定义的音效。
- ⑫ **REPEAT / PROGRAM**
 - 选择各种重复或随机播放模式；关闭重复或随机播放模式。
 - **RADIO**: 按此按钮开始手动预设电台。
 - **RADIO**: 按住此按钮开始自动预设电台。
- ⑬ **OK**
 - 确认输入或选择。
- ⑭ **指针按钮 (▲▼◀▶)**
 - 浏览屏幕菜单。
 - 按向左或向右键进行快进或快退搜索。
 - **RADIO**: 按向上或向下键以调节无线电频率。
 - **RADIO**: 按向左或向右键向前或向后进行快速搜索。
- ⑮ **BACK / TITLE**
 - 返回上一个显示菜单。
 - 对于 DVD，转至标题菜单。
 - 对于打开了 PBC 的 VCD 2.0 版或 SVCD：在播放时返回菜单。
- ⑯ **◀ / ▶ (上一个/下一个)**
 - 跳到上一或下一标题/章节/曲目。
 - **RADIO**: 选择预设电台。
- ⑰ **🔇 (静音)**
 - 静音或恢复音量。
- ⑱ **VOL + -**
 - 调节音量级别。
- ⑲ **AMBISOUND**
 - 选择不同的环绕声输出：自动、多声道或立体声。
- ⑳ **数字按钮**
 - 输入要播放的预设号码或项目。
- ㉑ **SUBTITLE**
 - 选择 DVD 或 DivX 字幕语言。
- ㉒ **ZOOM**
 - 放大或缩小电视上的画面。
- ㉓ **视角**
 - 选择 DVD 电影的不同观看角度。

主装置

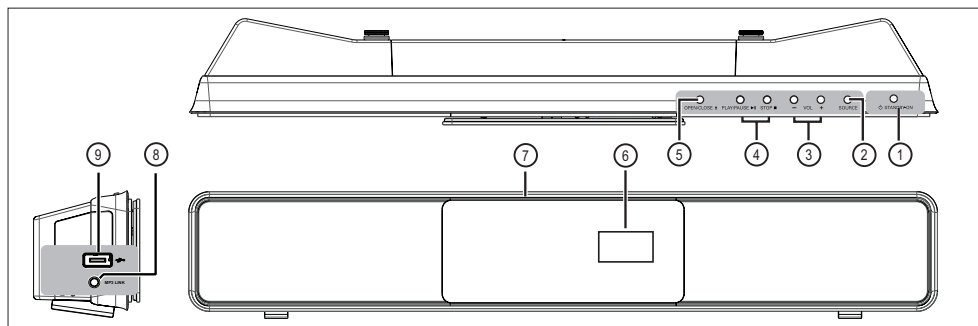

① ① STANDBY-ON

- 打开本装置或关闭进入待机模式。
- 按住可从低功耗待机模式打开本装置。

② SOURCE

- 选择播放媒体: DISC, USB, RADIO FM, RADIO AM/MW, DIGITAL INPUT, AUX1 INPUT, AUX2 INPUT, AUX3 INPUT 或 MP3 LINK。

③ VOL + -

- 调节音量级别。

④ PLAY PAUSE ►||

- 开始或暂停光盘播放。
- **RADIO**:开始自动设定广播电台 (仅适用于第一次设置时)。

STOP ■

- 停止光盘播放。
- **RADIO**: 清除当前预设的广播电台。

⑤ OPEN CLOSE ▲

- 打开或关闭光盘仓。

⑥ 显示面板

⑦ 光盘仓

左侧面板

⑧ MP3 LINK 插孔

- 连接便携式音乐播放机。

⑨ (USB) 插槽

- 连接 USB 闪存盘、USB 存储卡阅读器或数码相机。

3 连接

本节介绍在使用本 DVD 家庭影院装置之前必需进行的基本连接。

基本连接:

- 放置装置
- 连接视频电缆
- 连接低音扬声器
- 连接无线电天线

可选连接:

- 连接音频电缆/其它设备
 - 连接电视的音频
 - 连接有有线电视盒/录像机/游戏控制台的音频
 - 连接便携式媒体播放机
 - 连接 USB 设备
- 安装 DVD 家庭影院装置

注

- 有关标识和电源功率, 请参见产品背面或底部的型号铭牌。
- 在建立或更改任何连接之前, 请确保所有设备均已断开电源。

放置装置

- 将此装置放置在桌面上或安装到墙壁上(见“安装 DVD 家庭影院装置”一章)。
- 切勿将本装置置于封闭的橱柜中。
- 在易于连接交流电插头的交流电插座旁边安装此装置。

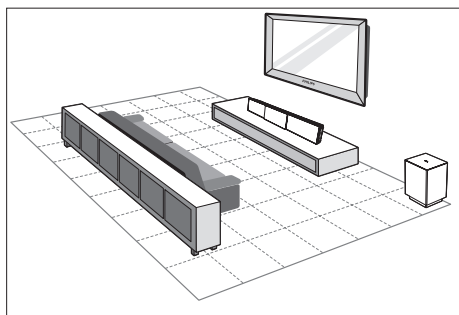

- 1 靠近电视摆放本 DVD 家庭影院装置。
 - 将其置于正常聆听时耳朵的高度。
- 2 放置本 DVD 家庭影院时, 应使其与聆听区域处于同一水平。

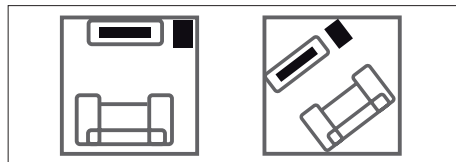

- 3 在房间角落或距离电视至少一米的地方放置低音扬声器。

注

- 您可以从最近的飞利浦零售商处购买同时能够支撑飞利浦等离子/液晶电视以及本 DVD 家庭影院的独立桌架。

连接视频电缆

本节介绍如何将本 DVD 家庭影院装置连接到电视以欣赏光盘播放。

选择电视可支持的最佳视频连接。

- 选项 1: 连接到 HDMI 插孔 (适合 HDMI、DVI 或符合 HDCP 标准的电视)。
- 选项 2: 连接至分量视频插孔 (适合标准电视或逐行扫描电视)。
- 选项 3: 连接至视频 (CVBS) 插孔 (适合标准电视)。

注

- 必须将本装置直接连接至电视。

连接之前

- 1 将后盖底部的抓手向上推并将后盖提起。

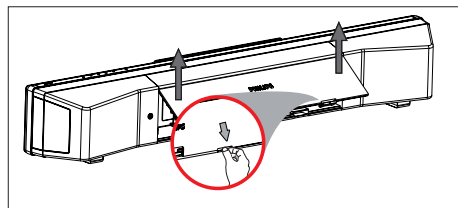

- 2 将电缆连接到相应的插孔，并将其导向 CABLE OUT 点。

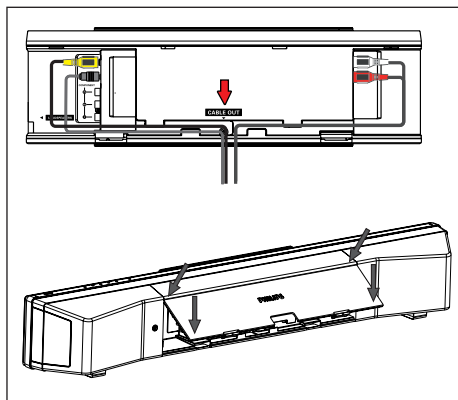

- 3 完成之后，合上后盖。

注

- 所有电缆必须放在后面板内的适当位置，以便可以关闭后盖。

选项 1: 连接至 HDMI 插孔

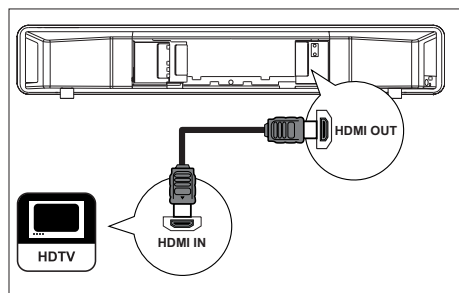

- 1 使用 HDMI 电缆（已提供）将本家庭影院装置上的 HDMI OUT 连接至电视上的 HDMI IN 插孔。

注

- HDMI 接头仅与符合 HDMI 标准的电视和 DVI 电视兼容。

提示

- 要优化视频输出，请参阅“调整设置” > [视频设定] > [HDMI 设置] 章节以获取详细信息。
- 本装置与 HDMI CEC 兼容。它使所连接电视/设备能够通过 HDMI 互相控制，请参阅“激活 EasyLink 控制”章节以获取详细信息。
- 如果您的电视只有 DVI 连接，可使用 HDMI/DVI 适配器。完成此连接需要额外的音频连接。
- 要将音频从电视引导至本 DVD 家庭影院装置，可使用音频电缆连接此装置上的音频输入与电视上的音频输出。
- 此连接类型可提供最佳画质。

选项 2: 连接至分量视频插孔

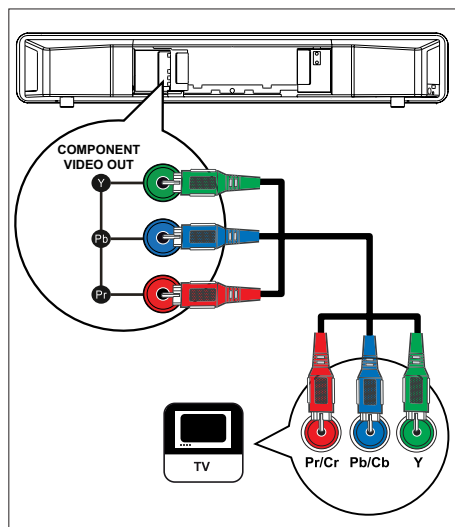

- 1 使用分量视频电缆（未提供）将本装置上的 Y Pb Pr 插孔连接至电视上的分量视频输入插孔。

- 如果使用的是逐行扫描电视，可打开逐行扫描模式（有关详细信息，请参阅“打开逐行扫描”章节）

提示

- 电视上的分量视频输入插孔可能标记为 Y Pb/Cb Pr/Cr 或 YUV。
- 此连接类型可提供上乘的画质。

选项 3: 连接至视频 (CVBS) 插孔

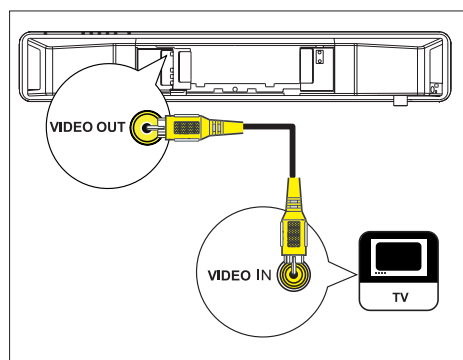

- 1 使用分量视频电缆（黄色 - 已提供）将本装置上的 **VIDEO OUT** 插孔连接至电视上的视频输入插孔。

提示

- 电视上的视频输入插孔可能标记为 A/V IN、VIDEO IN、COMPOSITE 或 BASEBAND。
- 此连接类型可提供标准画面质量。

连接低音扬声器

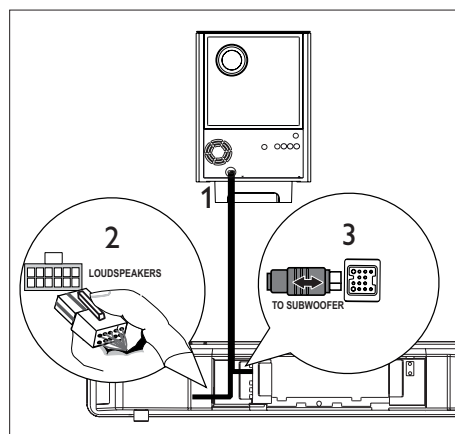

- 1 松开低音扬声器的 **TO MAIN UNIT** 互连电缆。
- 2 将互连电缆的白色端连接到本装置上的 **LOUDSPEAKERS** 插孔。
- 3 将互连电缆的灰色端连接到本装置上的 **TO SUBWOOFER** 插孔。

连接无线电天线

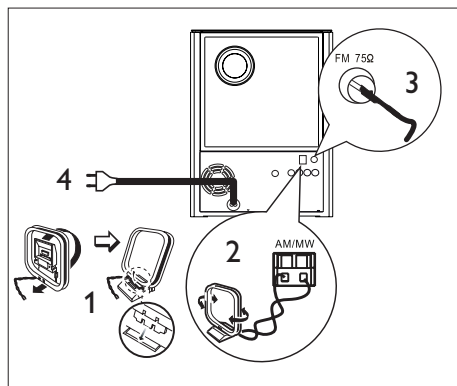

- 1 直立放置 AM/MW 环路天线（已提供），使其抓手固定在插槽中。
- 2 将 AM/MW 环路天线连接至 AM/MW 插孔。然后将 AM/MW 环路天线放在搁架上，或者将其固定在支架或墙壁上。
- 3 将 FM 天线（已提供）连接至本装置上的 FM75Ω 插孔（对于某些型号，FM 天线已连接好）。拉伸 FM 天线并将它的末端固定到墙上。
- 4 完成了所有必需连接，准备好欣赏本 DVD 家庭影院装置之后，请连接电源线。

注

- 在连接至电源插座之前，确保电压选择器（位于本装置的背面）已设置为本地电源电压。

连接音频电缆/其它设备

本节介绍如何将其它设备的声音引导至本 DVD 家庭影院装置，以通过多声道环绕声功能欣赏声音输出或音频播放。

连接电视的音频

(同时用于 EasyLink 控制)

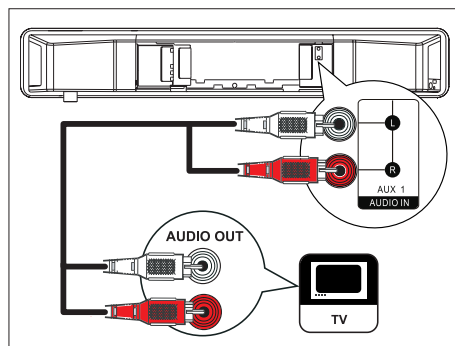

- 1 使用音频电缆（未提供）将本装置上的 AUDIO IN-AUX1 插孔连接至电视上的 AUDIO OUT 插孔。

注

- 要通过此连接收听音频输出，请反复按 AUX / DI / MP3 LINK，直到显示面板上显示“AUX1 INPUT”。

连接有线电视盒/录像机/游戏控制台的音频

您可以根据设备功能选择连接至模拟插孔或数字插孔。

连接至模拟插孔

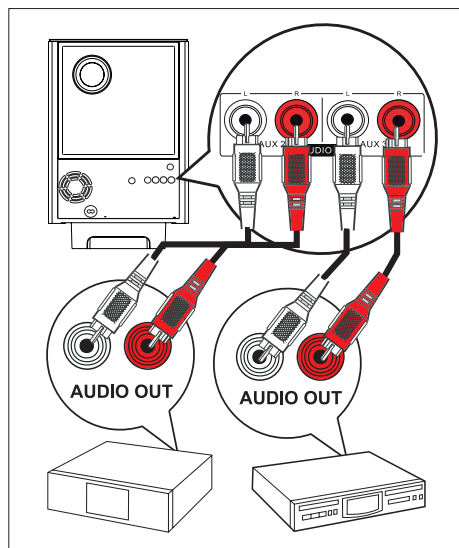

- 1 使用音频电缆（未提供）将本装置上的 **AUDIO IN-AUX2** 或 **AUX3** 插孔连接至设备上的 **AUDIO OUT** 插孔。

注

- 要通过此连接收听音频输出，请反复按 **AUX / DI / MP3 LINK**，直到显示面板上显示“**AUX2**”或“**AUX3 INPUT**”。

连接至数字插孔

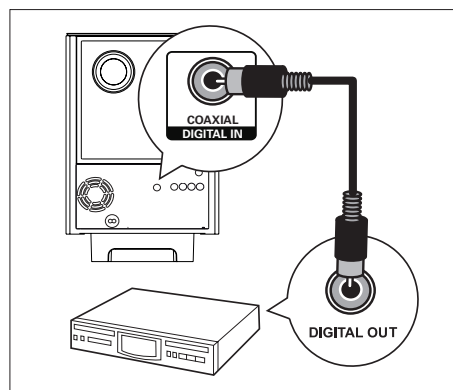

- 1 使用同轴电缆（未提供）将本装置上的 **DIGITAL IN-COAXIAL** 插孔连接至设备上的 **COAXIAL/DIGITAL OUT** 插孔。

注

- 要通过此连接收听音频输出，请反复按 **AUX / DI / MP3 LINK**，直到显示面板上显示“**DIGITAL INPUT**”。

连接便携式媒体播放机

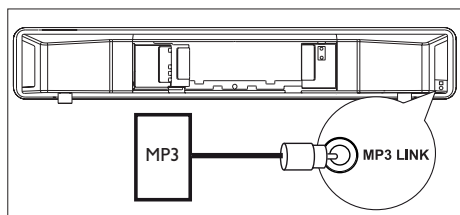



- 1 使用 3.5 毫米立体声音频电缆（未提供）将本装置上的 MP3 LINK 插孔连接至便携式媒体播放机（如 MP3 播放机）上的耳机插孔。

注

- 要通过此连接收听音频输出，请反复按 AUX / DI / MP3 LINK，直到显示面板上显示“MP3 LINK”。

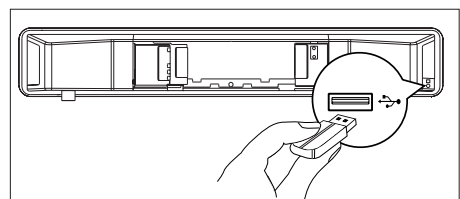
连接 USB 设备



- 1 将 USB 设备连接到本装置上的  (USB) 插槽。

注

- 本 DVD 家庭影院装置只能播放/查看存储在此类设备上的 MP3、WMA、DivX (Ultra) 或 JPEG 文件。
- 要通过此连接收听音频输出，请按 USB。

安装 DVD 家庭影院装置

注意!

- 存在引起人身伤害和损坏装置的风险。只允许合格的人员安装该装置。

- 1 确保已将所有必需的电缆连接到本装置，然后合上后盖。
- 2 将随附的旋钮安装到本装置的背面。

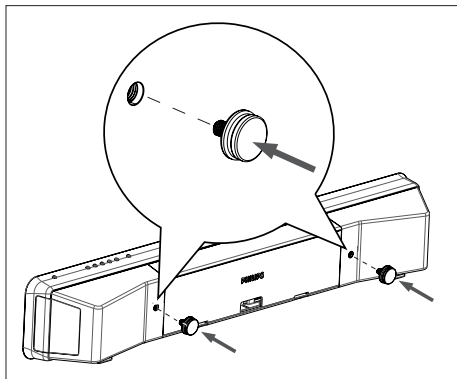

- 3 将本装置翻过来，使其底部朝上。
- 4 拿稳本装置，将橡胶垫片朝本装置背面用力推，将其取下。重复此步骤取下其它橡胶垫片。

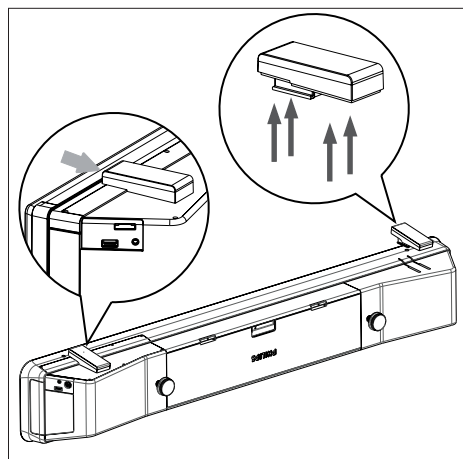

- 5 将随附的托架定位到墙上，钻螺钉孔，并将橡胶墙壁插栓（未提供）插入孔中。

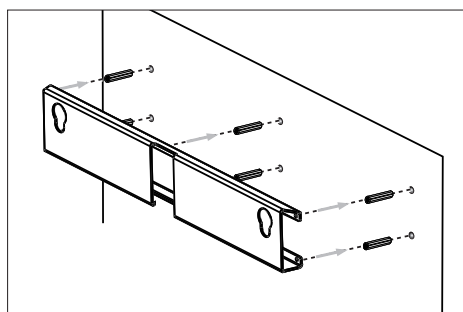

 提示

- 要将本 DVD 家庭影院安装在电视下面，请在电视和托架之间至少留出 10 厘米（4 英寸）的空间。

- 6 使用螺钉（未提供）将托架固定在墙壁上。

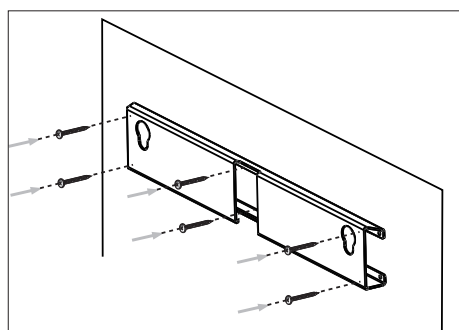

- 7 将 DVD 家庭影院装置稳固地放置在安装好的托架上。在键孔中滑动旋钮，将其锁定到位。

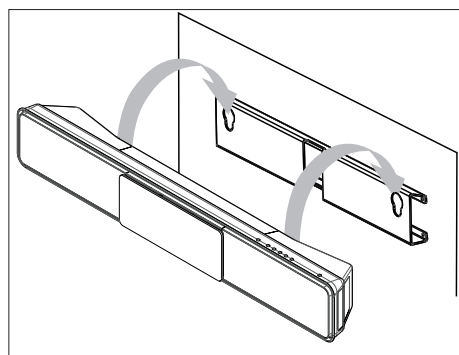

4 使用入门

准备遥控器

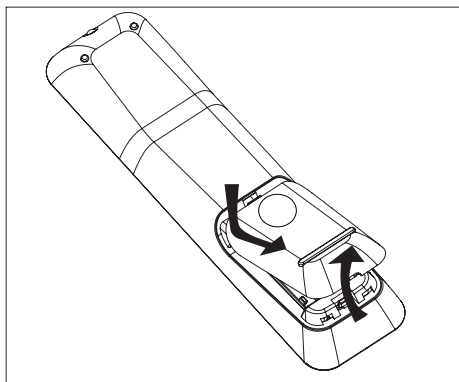

- 1 按下以打开电池仓盖。
- 2 插入两节 R03 或 AAA 型号的电池。与电池仓内的 (+ -) 指示匹配。
- 3 关闭电池盒盖。

注

- 如果您打算很长一段时间不使用遥控器，请取出电池。

控制播放源

- 1 按以下按钮选择要控制的来源：
DISC、USB、RADIO 或 AUX / DI / MP3 LINK 按钮。
- 2 然后，选择所需功能（例如，◀，▶）。

浏览菜单

- 1 将遥控器正对着本装置上的遥控传感器，然后选择所需的函数。

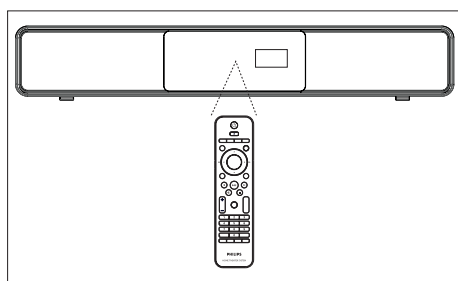



- 2 使用遥控器上的下列按钮浏览屏幕菜单。

按钮	动作												
▲ ▼	上下移动。												
◀ ▶	左右移动。												
OK	确认选择。												
<table border="1"><tr><td>1</td><td>2</td><td>3</td></tr><tr><td>4</td><td>5</td><td>6</td></tr><tr><td>7</td><td>8</td><td>9</td></tr><tr><td colspan="3">0</td></tr></table>	1	2	3	4	5	6	7	8	9	0			键入数字。
1	2	3											
4	5	6											
7	8	9											
0													

寻找正确的观看频道

注

- 开始之前, 请摘除光盘仓门顶部的门档标签。

- 1 按  打开 DVD 家庭影院装置。
- 2 按 DISC 切换至光盘模式。
- 3 打开电视并切换到正确的视频输入频道。
 - 您可以转至电视的最低频道, 然后按电视遥控器上的“下一频道”按钮, 直至看到 Video In (视频输入) 频道。
 - 您可以反复按电视遥控器上的  按钮。
 - 通常这些频道位于最低和最高频道之间且可能名为 FRONT、A/V IN 或 VIDEO 等等..

提示

- 有关如何在电视机上选择正确输入源的信息, 请参阅电视的用户手册。

Ambisound 设置



首次打开本装置时, 请按照电视上的说明完成 Ambisound 设置, 以获得最佳的环绕声音效。

注

- 开始前, 请确保已完成所有必需的连接。
- 在插入光盘进行播放之前, 请完成本装置的 Ambisound 设置。

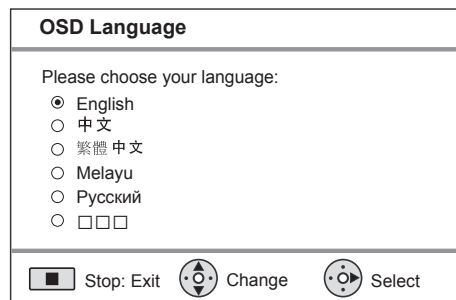
- 1 按 DISC 切换至光盘模式
- 2 打开电视并切换到正确的视频输入频道。
 - ↳ 将显示语言菜单。



- 3 选择屏幕显示语言, 然后按 。
 - ↳ 将显示欢迎消息。
 - 要跳过 Ambisound 设置, 可按  退出。
- 4 按  继续。
 - ↳ 将显示一则有关装置方位的消息。

- 5 按 **▶** 继续。
 ↳ 将显示 [室内音响] 菜单。

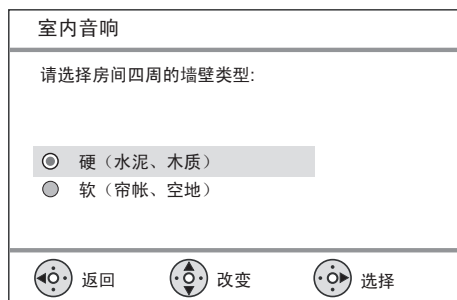

- 6 选择房间的条件，然后按 **▶**。
 ↳ 将显示 [房间摆放] 菜单。

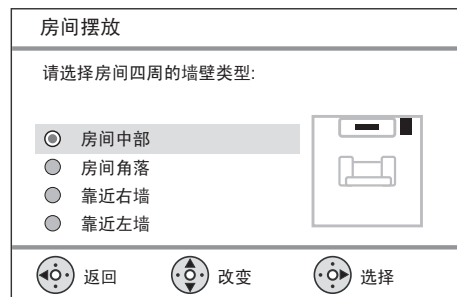

- 7 选择 DVD 家庭影院装置 (SoundBar) 在房间中的摆放位置，然后按 **B**。
 ↳ 将显示 [高度] 菜单。

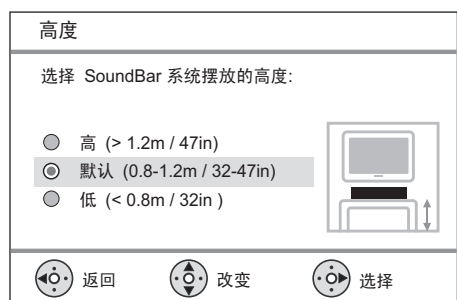

- 8 选择 DVD 家庭影院装置 (SoundBar) 的摆放高度，然后按 **▶**。
 ↳ 将显示 [聆听位置] 菜单。

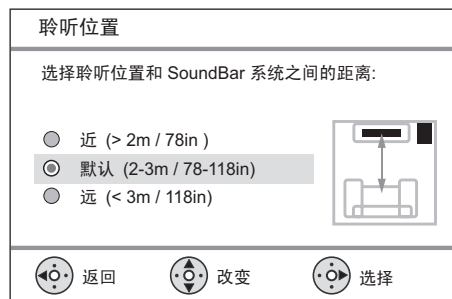

- 9 选择聆听位置和扬声器之间的距离，然后按 **▶**。

- 10 扬声器设置完成，按 **▶** 退出。

本 DVD 家庭影院装置现在可以使用了。

提示

- 要更改菜单显示语言，请参阅“调整设置”一章 - [通用性能设定] > [显示语言] 了解详细信息。
- 如果使用 HDMI 电缆将本装置连接到 HDMI CEC 兼容的电视，它将根据您的电视设置自动切换到相应的菜单显示语言。

打开逐行扫描

通过分量视频连接来连接电视时（有关详细信息，请参阅“连接视频电缆 - 选项 2：连接至分量视频插孔”章节），如果电视支持逐行扫描，则您可以设置逐行扫描输出。

- 1 打开电视并调到本家庭影院装置的正确观看频道。
- 2 按 DISC。
- 3 按 OPTIONS。
- 4 按 ▼ 在菜单中选择  [视频设定]，然后按 ►。

视频设定		
	电视机制式	关
	电视机形式	开
	图像设置	
	HDMI 设置	
	隐藏字幕	
	逐行扫描	
		

- 5 选择 [逐行扫描] > [开]，然后按 OK。
↳ 将显示警告消息。
- 6 要继续，请在菜单中选择 [确定]，然后按 OK。
↳ 逐行扫描设置就完成了。

注

- 如果屏幕上无图像或画面失真，请等待 15 秒钟后自动恢复。
- 如果不显示图像，请按如下所示关闭逐行扫描模式：
 - 1) 按 ▲ 打开光盘仓。
 - 2) 按 ►。
 - 3) 按 SUBTITLE。

- 7 要退出菜单，请按 OPTIONS。
- 8 现在您就可以在电视上打开逐行扫描模式了（请参阅电视的用户手册）。

注

- 某些逐行扫描电视与此装置不完全兼容，这将导致在逐行扫描模式下播放 DVD 视频光盘时产生不自然的画面。在此情况下，请关闭本装置和电视机上的逐行扫描功能。

音频输入映射	
AUX1 输入	TV
	其它 (非 HDMI)
AUX2 输入	
AUX3 输入	
数字输入	

- 例如，如果电视音频已连接到本装置的 **AUX IN-AUX 1** 插孔，则选择 [**AUX1 输入**] 并映射到右侧显示的正确设备（品牌名称）。
- 8 选择本装置用于连接其它 HDMI 设备的音频输入（如 AUX1 输入、AUX2 输入），然后按 **▶**。
 - 9 选择连接至此音频输入的正确设备，然后按 **OK**。
↳ 重复步骤 8~9 以映射其它所连接的设备。
 - 10 要退出菜单，请按 **OPTIONS**。

选择播放源

在主装置上

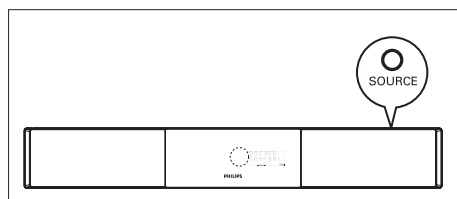

- 1 反复按 **SOURCE** 按钮选择: **DISC > USB > RADIO FM > RADIO AM/MW > DIGITAL INPUT > AUX1 INPUT > AUX2 INPUT > AUX3 INPUT > MP3 LINK > DISC...**

在遥控器上

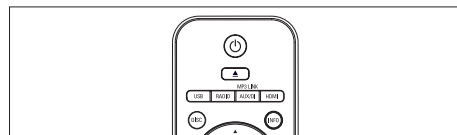

- 按 **DISC** 切换至光盘模式。
- 按 **USB** 切换至 USB 模式。
- 按 **RADIO** 切换至 FM 或 AM/MW 频段。
- 反复按 **AUX/DI /MP3 LINK** 可选择其它外部设备。

显示	设备已连接至
AUX1 INPUT	AUDIO IN-AUX1 插孔。
AUX2 INPUT	AUDIO IN-AUX2 插孔。
AUX3 INPUT	AUDIO IN-AUX3 插孔。
DIGITAL INPUT	COAXIAL DIGITAL IN 插孔。
MP3 LINK	MP3 LINK 插孔。

5 播放

从光盘播放

可播放光盘



- DVD 视频
- 地区 3 (亚太地区, 台湾, 韩国)
 - 地区 4 (澳大利亚, 新西兰)
 - 地区 6 (中国)



- DVD±RW
(可重写 DVD)



- DVD±R
(可刻录 DVD)



- DVD+R DL
(DVD+R 双层)



- CD-RW (可重写 CD)
- MP3/WMA/JPEG/DivX



- CD-R (可刻录 CD)
- MP3/WMA/JPEG/DivX



- 音频 CD
(压缩光盘数字音频)



- Video CD
- 格式 1.0, 1.1, 2.0



- 超级 VCD



注

- DVD 和 DVD 播放机的设计受区域限制。播放光盘之前, 确保光盘和播放机 (背面有说明) 的适用地区相同。
- 本装置支持以下文件格式的播放: MP3/WMA/JPEG/DivX。

播放光盘



注意!

- 切勿将光盘之外的任何物体放入光盘仓中。
- 切勿触摸光盘仓内的光盘光学镜头。

- 1 按 **▲** 打开光盘仓。
- 2 使标签朝上, 插入光盘。
 - 对于双面光盘, 将要播放的一面朝上装入。
- 3 按 **▲** 关闭光盘仓并开始光盘播放。
 - 要观看光盘播放, 请开电视并调到本 DVD 家庭影院装置的正确观看频道。
- 4 要停止光盘播放, 请按 **■**。



提示

- 如果显示密码输入菜单, 则必须键入 6 位数字的密码才能进行播放。
- 如果光盘播放已停止了大约 15 分钟, 则屏幕保护将自动显示。要从屏幕保护中唤醒, 请按 DISC。
- 如果在光盘停止播放后的 30 分钟内您未按任何键, 本装置将自动切换到待机模式。

播放视频

注

- 对于视频光盘，播放始终将从上次停播点继续进行。要从头开始播放，请在显示消息时按 ◀ 键。







控制标题

- 1 播放标题。
- 2 使用遥控器控制标题。

按钮	动作
	暂停/继续播放。
	停止播放。
	跳到下一标题/章节。
	返回到当前标题/章节的开头，或者跳到上一标题/章节。
	向前/向后搜索。 <ul style="list-style-type: none">要更改搜索速度，请反复按此按钮。
	慢动作向后/向前播放。 <ul style="list-style-type: none">要更改播放速度，请反复按此按钮。对于 VCD，只能向前播放。

更改视频播放

- 1 播放标题。
- 2 使用遥控器控制视频播放。

按钮	动作
	更改音频语言。 <ul style="list-style-type: none">仅适用于具有多种音频语言或声道的光盘。
	更改字幕语言。 <ul style="list-style-type: none">仅适用于具有多种字幕语言的光盘。
	在各种重复/随机播放模式之间切换：或者关闭重复模式-(RPT OFF)。 <ul style="list-style-type: none">播放选项因光盘类型而异。对于 VCD，仅当关闭了 PBC 模式时才能进行重复播放。
	放大/缩小。 <ul style="list-style-type: none">要在缩放的图像上平移，请按指针按钮。
	显示当前播放状态。 <ul style="list-style-type: none">您可以在这里更改视频播放，而不必中断光盘播放。
	从不同的摄像机角度观看 DVD 播放。 <ul style="list-style-type: none">仅适用于包含从不同摄像机角度顺序录制的 DVD。

访问 DVD 菜单

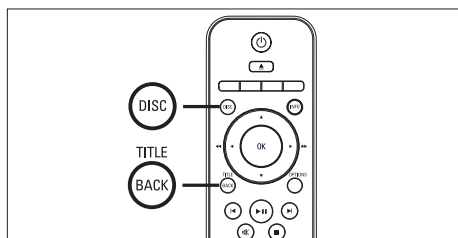

- 1 按 DISC 进入光盘主菜单。
- 2 选择播放选项，然后按 OK。
 - 在某些菜单中，按数字按钮输入您的选择。
 - 要在播放期间返回标题菜单，请按 TITLE。

访问 VCD 菜单或预览菜单

默认情况下，VCD 的 PBC（播放控制）已在出厂时打开。装入 VCD 后，就会显示内容菜单。

- 1 按 ▲▼ 选择播放选项，然后按 OK 开始播放。
 - 如果 PBC 已关闭，就会跳过该菜单，并从第一个标题开始播放。
 - 在播放期间，可按 MENU 返回到该菜单（如果 PBC 模式已打开）。



提示

- PBC 的默认设置为“开”。要更改默认设置，请参阅“调整设置” - [初期设定页] > [PBC] 章节以了解详细信息。

将音频输出与视频播放同步

如果视频播放比音频输出慢（声音与画面不匹配），您可以延迟音频输出以与视频相匹配。

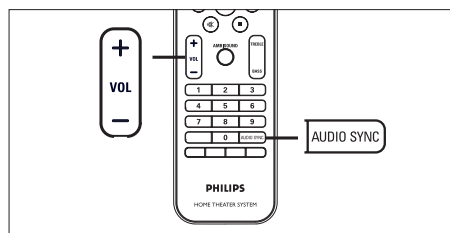

- 1 按住 AUDIO SYNC，直到显示“AUDIO SYNC XXX”（音频同步 XXX）。
 - “XXX”表示延迟时间。
- 2 在五秒内，按 VOL +/- 设置音频输出的延迟时间。



注

- 如果未在五秒钟内使用音量控制，它将恢复正常的音量控制功能。

使播放快速跳至特定时间

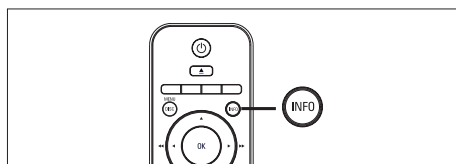





- 1 播放时，按 **INFO**。
↳ 将显示光盘状态菜单。
- 2 在菜单中选择当前已播放时间，然后按 **OK**。
 - [TT Time] (标题时间)
 - [CH Time] (章节时间)
 - [Disc Time] (整碟时间)
 - [Track Time] (曲目时间)
- 3 按数字按钮更改要跳至的时间，然后按 **OK**。

播放 DivX® 视频

DivX 视频是一种数字媒体格式，可在提供高压缩率的同时保持很高的品质。本装置已通过 DivX® 认证，因此您可以欣赏 DivX 视频。

- 1 插入包含 DivX 视频的光盘或 USB。
- 2 按 **DISC** 或 **USB**。
↳ 将显示内容菜单。
- 3 选择要播放的标题，然后按 **▶▶**。
- 4 使用遥控器控制标题。

按钮	动作
	更改字幕语言。
	更改音频语言/音轨。
	停止播放。 <ul style="list-style-type: none">• 对于 DivX Ultra 视频，再次按此按钮以显示内容菜单。
	将显示 DivX Ultra 视频信息。

注

- 只能播放使用本装置的 DivX 注册码租借或购买的 DivX 视频 (有关详细信息，请参阅“调整设置” - [通用性能设定] > [DivX(R) 随选视讯] 章节)。
- 如果字幕未正确显示，请更改字幕语言 (有关详细信息，请参阅章节“调整设置” - [初期设定页] > [DivX 字幕])。
- 只能显示最多平均 45 个字符的字幕。
- 本装置可播放最大大小为 4GB 的 DivX 视频文件。

播放音乐

注

- 对于某些商业音频光盘，播放可能会从上次停播点继续进行。要从第一个曲目开始播放，请按 **⏮**。

控制曲目

- 1 播放曲目。
- 2 使用遥控器控制曲目。

按钮	动作
	暂停/继续播放。
	停止播放。
	跳到下一曲目。
	返回到当前曲目的开头，或者跳到上一曲目。
	直接输入曲目编号。
	向前/向后搜索。 • 要更改搜索速度，请反复按此按钮。
	在各种重复/随机播放模式之间切换；或者关闭重复模式。 • 播放选项因光盘类型而异。

播放 MP3/WMA 音乐

MP3/WMA 是一种高压缩率音频文件（扩展名为 .mp3 或 .wma 的文件）。

- 1 插入包含 MP3/WMA 音乐的光盘或 USB。
- 2 按 **DISC** 或 **USB**。
↳ 将显示内容菜单。
- 3 选择文件夹，然后按 **OK**。
- 4 选择想要播放的曲目，然后按 **▶||**。
 - 要返回到主菜单，请按 **▲** 直到选中“上一个”文件夹，然后按 **OK**。

注

- 对于以多段刻录方式刻录的 CD，将只播放第一段。
- 本装置不支持 MP3PRO 音频格式。
- 如果 MP3 曲目名称 (ID3) 或专辑名称中含有任何特殊字符，它可能无法在屏幕上正确显示，因为不支持这类字符。
- 某些 WMA 受数字版权管理 (DRM) 保护，不能在本装置上播放。
- 不能显示或播放超出本装置的支持限制的文件夹/文件。

提示

- 要显示没有文件夹的数据光盘内容，请参阅“调整设置” - [初期设定页] > [MP3/JPEG 导航] 以获取详细信息。

播放照片

以幻灯片放映方式播放照片

本装置可播放 JPEG 照片（扩展名为 .jpeg 或 .jpg 的文件）。

- 1 插入包含 JPEG 照片的光盘或 USB。
- 2 按 **DISC** 或 **USB**。
 - ↳ 对于柯达光盘，幻灯片放映会自动开始。
 - ↳ 对于 JPEG 光盘，将显示照片菜单。
- 3 选择要播放的文件夹/相册。
 - 要预览文件夹/相册中的照片，请按 **INFO**。



- 要转至上一个或下一个屏幕显示，请按 **◀ / ▶**。
 - 要选择照片，请按指针按钮。
 - 要只显示选中的照片，请按 **OK**。
- 4 按 **▶||** 开始幻灯片放映。
 - 要返回菜单，请按 **BACK**。



注

- 由于编入一个光盘的歌曲/照片数量很多，可能需要较长时间来在电视上显示光盘内容。
- 如果 JPEG 图片不是用“exif”类型的文件录制的，则显示屏上不会显示实际缩略图。而将用“blue mountain”（蓝色山脉）缩略图替换它。
- 此装置只能显示符合 JPEG-EXIF 格式的数码相机照片，几乎所有数码相机都使用该格式。它不能显示动画 JPEG 和除 JPEG 以外的其它格式的照片，或与图像相关的声音剪辑。
- 不能显示或播放超出本装置的支持限制的文件夹/文件。

控制照片播放

- 1 播放照片幻灯片放映。
- 2 使用遥控器控制照片。

按钮	动作
◀	跳至上一张照片。
▶	跳至下一张照片。
▲	顺时针旋转照片。
▼	逆时针旋转照片。
ZOOM	放大/缩小。 <ul style="list-style-type: none">• 处于缩放模式时播放将暂停。
■	停止播放。

播放带音乐的幻灯片

同时播放 MP3/WMA 音乐文件和 JPEG 照片文件以创建音乐幻灯片。MP3/WMA 和 JPEG 文件必须存储在同一个光盘或 USB 设备上。

- 1 播放 MP3/WMA 音乐。
- 2 在播放音乐期间，导航到照片文件夹/相册并按 **▶||** 开始幻灯片放映。
 - ↳ 开始幻灯片放映，并持续播放至照片文件夹或相册的末尾。
 - ↳ 音频将持续播放至光盘或播放列表的末尾。
 - 要返回菜单，请按 **BACK**。
- 3 要停止幻灯片放映，请按 **■**。
- 4 要停止音乐播放，请再次按 **■**。

从 USB 设备播放

本装置只能播放/查看存储在此类设备上的 MP3、WMA、DivX (Ultra) 或 JPEG 文件。

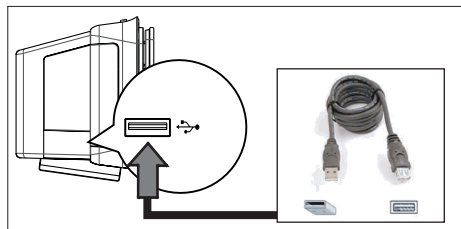

- 1 将符合 PTP 标准的数码相机、USB 闪存盘或 USB 存储卡阅读器连接到本装置上的 **↔** (USB) 插槽。
- 2 按 **USB**。
 - ↳ 将显示内容菜单。
- 3 选择要播放的文件，然后按 **▶||**。
 - 有关详细信息，请参阅“播放音乐、播放照片、播放视频”章节。
- 4 要停止播放，请按 **■** 或移除 USB 设备。



提示

- 如果设备不适用于 USB 插槽，则通过 USB 延长线连接。
- 如果使用多个 USB 读卡器，则只能访问其中一个已连接 USB 闪存盘的内容。
- 如果使用了 USB HDD，请确保将辅助电源线连接至 USB HDD，这样才能正常操作。
- 使用 PTP 协议或者连接至电脑时需要附加程序的数码相机不受支持。

从便携式媒体播放器播放

只需将便携式媒体播放器（例如 MP3 播放器）连接至本装置就可欣赏音乐专辑的卓越音质。

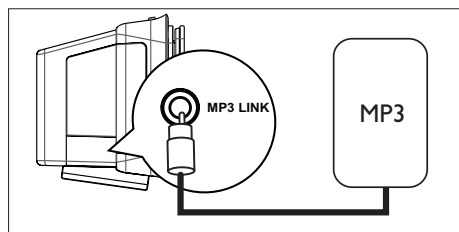

- 1 使用 3.5 毫米立体声音频电缆（未提供）将本装置上的 **MP3 LINK** 插孔连接至便携式媒体播放器上的“耳机”插孔。
- 2 反复按 **AUX / DI / MP3 LINK**，直到显示“MP3 LINK”。
- 3 开始在便携式媒体播放器上播放。
 - 要增强音频输出，请参阅“调节声音”章节。
- 4 要停止播放，按便携式媒体播放器上的 **STOP** 按钮。

注

- 只能在便携式媒体播放器上控制播放。
- 在切换到其它播放媒体/来源之前，请在便携式媒体播放器上停止播放。

从收音机播放

检查 FM 天线是否已连接到低音扬声器。如果未连接，请将随附的 FM 天线连接至 FM 75Ω 插孔并将它的末端固定到墙上。

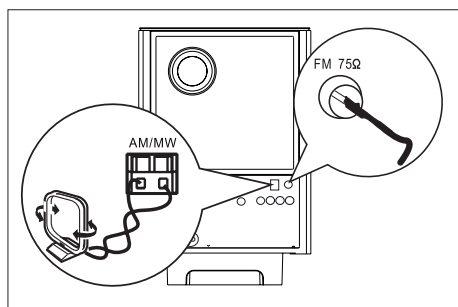

注

- 仅限于中国/拉丁美洲地区，如果您需要收听 AM/MW 电台，请将 AM 环路天线（已提供）连接至本 DVD 家庭影院装置上的 AM/MW 插孔。

提示

- 要获得更佳的 FM 立体声接收效果，请连接外置 FM 天线（未提供）。
- 尽量将天线放在距离电视、录像机或其它辐射源较远的地方，避免受到干扰。

首次调谐

首次进入“RADIO”（电台）模式时，请按照说明设定电台。





- 1 按 **RADIO**。
↳ 将显示“自动安装 ... 请按 PLAY”。
- 2 按 **▶||**。
↳ 将存储信号较强的所有可用电台。
↳ 完成之后，将调谐到第一个预设电台。
• 要停止自动调谐，请按 **■**。

注

- 本装置最多可存储 40 个电台（以及 AM/MW 频段的 20 个电台）。
- 如果未激活自动安装，或者存储的电台少于 5 个，则下一次打开到电台模式时，将会再次显示“**AUTO INSTALL**”（自动安装）。

收听 FM 收音机

- 1 按 **RADIO**。
- 2 使用遥控器控制收音机。

按钮	动作
	选择预设电台。
	向后/向前调谐无线电频率。
	在 FM 立体声和 FM 单声道模式之间切换。
	按住此按钮，从预设列表中删除预设电台。 • 其它电台的预设编号将保持不变

重新安装所有电台。

- 1 反复按 **RADIO** 以选择“FM”或“AM/MW”频段。
- 2 按住 **PROGRAM**，直到显示“**STARTING INSTALL**”（开始设定）。
↳ 所有先前存储的电台都将被替换。

注

- 如果在安装广播电台时未检测到立体声信号或检测到的电台少于 5 个，则会显示“**CHECK ANTENNA**”（检查天线）。

搜索并分别存储电台

- 1 反复按 **RADIO** 以选择“FM”或“AM/MW”频段。
- 2 按 **◀◀ ▶▶**。
 - ↳ 无线电频率指示开始变动，直至检测到电台。
- 3 重复步骤 2，直到调谐到想要存储的电台。
 - 要微调无线电频率，请按 **▲▼**。
- 4 按 **PROGRAM**。
 - 如果完成上面的步骤后在 20 秒之内未执行任何操作，就会退出预设模式。
- 5 按 **◀ ▶**（或数字按钮）选择要存储的预设号码。
- 6 按 **PROGRAM** 确认。

更改调谐栅

在某些国家/地区，FM 频段中相邻频道间的调频幅度是 50kHz 或 100 kHz（AM/MW 频段为 9 kHz 或 10 kHz）。



注

- 此功能仅适用于某些地区。
- 更改调谐栅将擦除所有预设电台。

- 1 反复按 **RADIO** 以选择“FM”或“AM/MW”频段。
- 2 按 **■**。
- 3 按住 **▶||** 直到显示“GRID 9”（栅 9）或“GRID 10”（栅 10）。
 - “GRID 9”对应 FM 50 kHz（或 AM 9 kHz），“GRID 10”对应 FM 100 kHz（或 AM 10 kHz）。

6 调节声音

控制音量

- 1 按 VOL + - 以增加或减小音量级别。
 - 要设置静音，请按 。
 - 要恢复音量，请再次按  或者按音量按钮。

调节低音/高音

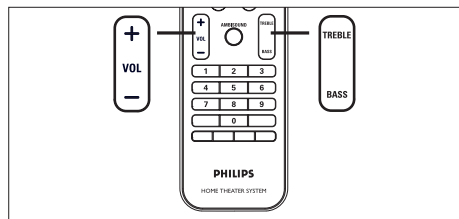

- 1 按 BASS / TREBLE。
- 2 反复按 VOL + - 设置低音 (BASS) 或高音 (TREBLE) 的级别。

注

- 如果未在 10 秒钟内使用音量控制，它将恢复正常的音量控制功能。

选择 Ambisound

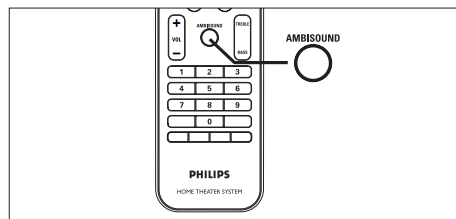

- 1 反复按 AMBISOUND 选择最适合您播放的视频或音乐的最佳环绕声输出。

选项	描述
AUTO	将根据所播放内容的音频流来选择环绕声输出。
MULTI-CHANNEL (多声道)	多声道环绕声。
STEREO (立体声)	立体声。

选择预设音效

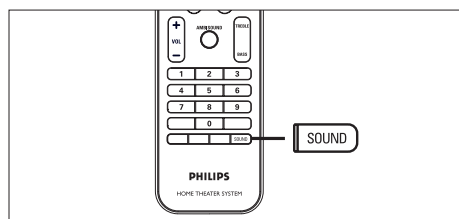

- 1 反复按 **SOUND** 选择最适合您播放的视频或音乐的音效。

视频 / 音乐	描述
动作 / 摇滚	增强的低音和高音频段，带来音效出众的电影效果和氛围。适合动作电影和摇滚/流行音乐。
戏剧 / 爵士	清澈的中音和高音频段。重现现场俱乐部的气氛，就好像艺术家真的在您面前一样。适合欣赏爵士乐和戏剧。
音乐会 / 古典	平滑纯净的音响模式。非常适合用于聆听古典音乐和欣赏现场音乐会 DVD。
游戏 / 派对	略微增强的低音频段和强有力的中音频段，尤其适合于派对音乐和视频游戏。
体育	温和的中音频段和环绕音效，带来清澈的人声表现，凸显现场体育赛事的气氛。
新闻	增强的中音频段，带出清晰的人声/演讲音效。

7 调整设置

本节介绍本装置的各种设置选项。

符号	选项
	[通用性能设定]
	[音频设定]
	[视频设定]
	[初期设定页]

通用设定

- 按 **OPTIONS**。
↳ 将显示 [通用性能设定] 菜单。
- 按 **▶**。
- 选择选项，然后按 **OK**。

通用性能设定	
	EasyLink (捷联技术)
	锁碟
	模糊显示
	显示语言
	屏幕保护
	睡眠定时
	待机模式
	DIVX(R) 随选视讯

- 有关上述选项的说明，请参阅下面的页面。
- 选择设置，然后按 **OK**。
 - 要返回上一个菜单，请按 **BACK**。
 - 要退出菜单，请按 **OPTIONS**。

[EasyLink] (捷联技术)

只有在此装置连接至 HDMI CEC 兼容电视/设备时，此功能才适用。它使所有连接的设备可使用单键式控制对某些命令同时做出响应或反应。

选项	描述
[自动唤醒电视]	按 PLAY 打开本装置并开始光盘播放时（如果在光盘仓中找到视频光盘），将自动唤醒电视。 • 要禁用此功能，请选择 [关]。
[系统待机]	对来自其它 HDMI CEC 兼容电视/设备的待机命令做出响应。 • 要禁用此功能，请选择 [拒绝]。
[系统音频控制]	可自动切换活动设备的音频输入并从其扬声器系统输出声音。 • 要启用此功能，请选择 [开]。然后进至 [音频输入映射] 扫描并映射所有已连接设备。
[音频输入映射]	将音频输入直接映射至已连接电视/设备，以实现输入源的自动切换。 1. 按 OK 开始扫描设备。 2. 选择要映射的音频输入（例如 AUX1 输入、AUX2 输入），然后按 ▶ 。 3. 选择连接至此音频输入的正确设备，然后按 OK 。

注

- 电视或其它已连接的设备必须符合 HDMI CEC 标准。
- 必须在电视/设备上打开 HDMI CEC 操作才能使用 EasyLink 控制。有关详细信息，请参阅电视/设备手册。
- 飞利浦不保证本产品完全可以与所有符合 HDMI CEC 标准的设备进行互操作。

[锁碟]

设置特定光盘的播放限制。在开始之前，请将光盘放入光盘仓（最多可锁定 40 张光盘）。

- [**锁定**] – 限制对当前光盘的访问。下一次要播放此光盘或解锁，需要输入密码。
- [**解锁**] – 可以播放所有光盘。

提示

- 要设置或更改密码，请转至 [初期设定页] > [密码]。

[模糊显示]

更改显示面板的亮度级别，以适合房间的照明。

- [**100%**] – 正常亮度。
- [**70%**] – 中等亮度。
- [**40%**] – 最暗显示。将不会显示指示灯和显示图标。

[显示语言]

选择默认屏幕菜单语言。

[屏幕保护]

关闭或打开屏幕保护模式。它有助于保护电视屏幕，避免因静态图像的曝光时间过长而造成损坏。

- [**开**] – 将屏幕保护设置为 15 分钟不活动（例如处于暂停或停止模式）后出现。
- [**关**] – 禁用屏幕保护模式。

[睡眠定时]

在预设时间之后自动切换至待机模式。

- [**关**] – 禁用休眠模式。
- [**15, 30, 45, 60 分钟**] – 选择切换到待机模式之前的倒计时。

[待机模式]

设置待机模式。

- [**正常**] – 正常的待机功耗。
- [**低功耗**] – 低待机功耗。不过，这可能需要更长的时间来启动。

[DivX(R) 随选视讯]

- 显示 DivX® 注册码。

提示

- 从 www.divx.com/vod 租借或购买视频时，请输入本装置的 DivX 注册码。通过 DivX® VOD（随选视频）服务租借或购买的 DivX 视频只能在已注册它的设备上播放。

音频设定

- 1 按 **OPTIONS**。
↳ 将显示 [通用性能设定] 菜单。
- 2 按 ▼ 选择  [音频设定]，然后按 ▶。
- 3 选择选项，然后按 **OK**。

音频设定	
	Ambisound 设置
	HDMI 音频输出设定
	夜间模式
	
	

- 4 选择设置，然后按 **OK**。
 - 要返回上一个菜单，请按 **BACK**。
 - 要退出菜单，请按 **OPTIONS**。

[Ambisound 设置]

更改 Ambisound 设置。

选项	描述
[设置向导]	如果您希望完整地了解 Ambisound 设置，请选择此项。
[室内音响]	请选择房间四周的墙壁的类型。
[房间摆放]	选择本装置在房间中的摆放位置。
[高度]	选择本装置的摆放高度。
[聆听位置]	选择聆听位置与本装置之间的距离。



提示

- 详细信息，请参阅“使用入门 - 开始 Ambisound 设置”一章。

[HDMI 音频输出设定]

使用 HDMI 电缆连接本家庭影院装置和电视时，选择此连接的音频输出设置。

- **[开]** – 声音通过电视和此扬声器系统输出。如果光盘上的音频格式不受支持，它将缩混成双声道声音 (linear-PCM)。
- **[关]** – 禁用电视上的音频输出。声音只通过此扬声器系统输出。

[夜间模式]

让较大的声音变得柔和，并加大柔和的声音，使您能够以较低的音量欣赏 DVD 影片，不会打扰他人。

[开] – 适合夜间安静地观看（仅限于 DVD）。

[关] – 享受全动态范围的环绕声音效。

视频设定

- 1 按 **OPTIONS**。
↳ 将显示 [通用性能设定] 菜单。
- 2 按 **▼** 选择  [视频设定]，然后按 **▶**。
- 3 选择选项，然后按 **OK**。

视频设定	
	电视机制式
	电视机形式
	图像设置
	HDMI 设置
	隐藏字幕
	逐行扫描
	

- 有关上述选项的说明，请参阅下面的页面。
- 4 选择设置，然后按 **OK**。
 - 要返回上一个菜单，请按 **BACK**。
 - 要退出菜单，请按 **OPTIONS**。

[电视机制式]

仅当视频显示不正确时，才更改此设置。默认情况下，此设置与您所在国家/地区中电视的最常见设置相匹配。

- [**PAL**] – 适用于 PAL 系统的电视。
- [**NTSC**] – 适用于 NTSC 系统的电视。
- [**自动**] – 适用于与 PAL 和 NTSC 都兼容的电视。

[电视机形式]

根据您希望图像显示在电视上的方式，选择屏幕格式。

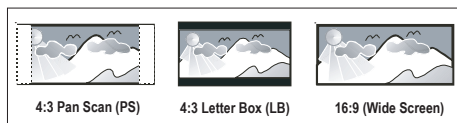

- [**正常/全景**] – 适用于标准电视机，侧面经过修剪的最高高度的屏幕显示。
- [**正常/信箱**] – 适用于标准电视机，顶部和底部有黑条的“宽屏幕”显示屏。
- [**16:9 宽屏幕**] – 适用于宽屏幕电视机（宽高比 16:9）。

[图像设置]

选择一套预定义的画面色彩设置，或者自定义个人设置。

- [**标准**] – 原始色彩设置。
- [**亮度**] – 绚丽色彩设置。
- [**柔和**] – 暖色设置。
- [**个人**] – 自定义色彩设置。在菜单中设置亮度级别、对比度、色调和色彩饱和度，然后按 **OK**。

[HDMI 设定]

使用 HDMI 电缆连接本装置和电视时，选择电视可支持的最佳 HDMI 设置。

- [**宽屏幕格式**] – 定义宽屏幕格式进行光盘播放。

选项	描述
[非线性拉伸]	屏幕中央的拉伸不超过侧面。仅当将视频分辨率设置为 720p 或 1080i/p 时，此设置才可用。
[4:3 信箱模式]	不拉伸画面。屏幕两侧将显示黑条。
[关]	将根据光盘的格式显示画面。

注

- 仅当将 [**电视机形式**] 设置为 [**16:9 宽屏幕**] 时此选项才可用。

- [**HDMI 视频**] – 选择与电视显示功能兼容的视频分辨率。

选项	描述
[自动]	自动检测并选择受支持的最佳视频分辨率。
[480p, 576p, 720p, 1080i, 1080p]	选择您的电视支持的最佳视频分辨率。有关详细信息，请参阅电视手册。

注

- 如果设置与电视不兼容，将出现黑屏。等待 15 秒钟以待自动恢复，或反复按 **HDMI** 直至出现画面。

[隐藏字幕]

打开或关闭显示字幕。

- [开] – 在字幕中显示声音效果。仅适用于包含“隐藏字幕”信息的光盘并且您的电视支持此功能。
- [关] – 禁用隐藏字幕。

[逐行扫描]

如果您的电视可支持逐行信号，则可激活本装置的逐行扫描模式。

- [开] – 打开逐行扫描模式。
- [关] – 禁用逐行扫描模式。



提示

- 有关详细信息，请参阅“使用入门 - 打开逐行扫描”章节。

初期设定页

- 1 按 **OPTIONS**。
↳ 将显示 [通用性能设定] 菜单。
- 2 按 **▼** 选择 [初期设定页]，然后按 **▶**。
- 3 选择选项，然后按 **OK**。

初期设定页	
	声音
	字幕
	碟片选单语言
	年龄控制
	PBC
	MP3/JPEG播放
	密码
	DIVX 字幕 ▼

- 有关上述选项的说明，请参阅下面的页面。
- 4 选择设置，然后按 **OK**。
 - 要返回上一个菜单，请按 **BACK**。
 - 要退出菜单，请按 **OPTIONS**。

[音频]

为 DVD 选择默认音频语言。

[字幕]

为 DVD 选择默认字幕语言。

[碟片选单语言]

为 DVD 选择菜单语言。

注

- 如果所设置的语言在光盘上不可用，光盘将使用其默认语言。
- 有些 DVD 的字幕/音频语言只能从光盘菜单进行更改。
- 要选择菜单中未列出的语言，请选择 **[其它]**。然后检查本用户手册末尾的语言代码列表及相应的 4 位语言代码的键。

[年龄控制]

限制对不适合小孩的 DVD 的访问。这些类型的 DVD 必须根据等级录制。

1. 要开始，请按 **OK**。
2. 在菜单中选择等级，然后按 **OK**。
3. 按数字按钮键入您的 6 位密码。

注

- 等级高于在 **[家长控制]** 中设置的级别的 DVD 需要密码才能播放。
- 等级视国家/地区而定。要允许播放所有光盘，请选择“8”。
- 有些 DVD 上印制了等级，但未根据该等级录制。此功能对此类 DVD 无效。

提示

- 要设置或更改密码，请转至 **[初期设定页] > [密码]**。

[PBC]

对于通过 PBC（播放控制）录制的 VCD/SVCD，可通过互动菜单访问光盘内容。

- **[开]**– 装入光盘进行播放时，显示索引菜单。
- **[关]**– 跳过该菜单，并从第一个标题开始播放。

[MP3/JPEG 播放]

播放包含 MP3/WMA 文件的媒体时，打开或关闭 MP3/WMA 文件夹显示。

- **[顺序播放]**– 显示所有文件。
- **[菜单播放]**– 显示 MP3/WMA 文件的文件夹。

[密码]

按照电视上的说明设置或更改已锁定光盘的密码并播放受限制的 DVD。

变更密码	
旧密码	<input type="password"/>
新密码	<input type="password"/>
确认密码	<input type="password"/>
	<input type="button" value="确定"/>

1. 按数字按钮在 **[旧密码]** 字段键入“136900”或您上次设定的 6 位密码。
2. 在 **[新密码]** 字段中键入新密码。
3. 在 **[确认密码]** 字段中再次键入新密码。
4. 按 **OK** 退出菜单。

注

- 如果您忘记了您的 6 位密码，请在设置新密码之前键入“136900”。

[DivX 字幕]

选择支持 DivX 字幕的字符集。

[标准]	英语
[中文]	简体中文
[韩语]	韩语

注

- 确保字幕文件与影片文件两者的文件名完全相同。例如, 如果影片的文件名是 "Movie.avi", 则必须将文本文件命名为 "Movie.sub" 或 "Movie.srt"。

[版本信息]

显示本装置的软件版本。

提示

- 如果您想知道飞利浦网站上是否可以下载最新的软件版本, 并将其在本家庭影院装置上安装, 就需要此信息。

[缺省值]

将本装置的所有设置重置为出厂默认值, [锁碟]、[密码] 和 [家长控制] 设置除外。

8 其它信息

升级软件

飞利浦会提供软件升级，以确保本装置与最新的格式兼容。

要检查更新，请将本装置的当前软件版本与飞利浦网站提供的最新软件版本相比较。

1 按 **OPTIONS**。



- 2 选择 [初期设定页] > [版本信息]，然后按 **OK**。
- 3 记下版本号，然后按 **OPTIONS** 以退出菜单。
- 4 访问 www.philips.com/support 检查为本装置提供的最新软件版本。
- 5 如果最新的软件版本高于本装置的软件版本，请下载该版本并将其存储在 CD-R 或 USB 闪存盘上

- 6 将 CD-R 或 USB 闪存盘插入本家庭影院装置。
- 7 按 **DISC** 或 **USB**，然后按照电视上的说明确认升级操作。

注

- 正在升级软件时请勿移除 CD-R 或 USB。

- 8 软件升级完成后，它将自动关闭进入待机模式。

注

- 建议在重新启动系统时拔掉电源线几秒钟，然后重新连接。

保养

注意!

- 切勿将苯、稀释剂、商用清洁剂或防静电喷雾剂用于光盘。

清洁光盘

使用微细纤维布从光盘中心向边缘呈直线擦拭光盘。

清洁主装置屏幕

用一块微纤维清洁布擦拭屏幕表面。

规格

注

- 规格和设计如有更改，恕不另行通知。

提供的附件

- 快速入门指南
- 遥控器和电池
- 复合视频电缆（黄色）
- HDMI 电缆
- 电源线（仅限于某些地区）
- 低音扬声器
- 挂架以及 2 个壁挂式安装旋钮
- FM 天线 / AM-MW 环路天线
- Round-to-Flat 插针适配器（仅限于某些地区）
- 微纤维清洁布

放大器

- 总输出功率（家庭影院模式）：600W
- 频率响应：20 Hz~20 kHz / ± 3 dB
- 信噪比：> 65 dB (CCIR)
- 输入灵敏度
 - AUX 1: 550 mV
 - MP3 LINK: 320 mV

光盘

- 激光类型：半导体
- 光盘直径：12 厘米/8 厘米
- 视频解码：MPEG1 / MPEG2 / DivX / DivX Ultra
- 视频 DAC：12 位，148 MHz
- 信号系统：PAL / NTSC
- 视频 S/N：56 dB
- 音频 DAC：24 位 / 192 kHz
- 频率响应：20 Hz - 20 kHz
- PCM: IEC 60958
- 杜比数字, DTS: IEC60958, IEC61937

广播电台

- 调谐范围：FM 87.5-108 MHz (100 kHz), AM/MW 531-1602 kHz (9 kHz) AM/MW 530-1700 kHz (10 kHz)
- 26 dB 静噪灵敏度：FM 22 dBf, AM 4 μ V/m
- IF 抑制比：FM 60 dB, AM 45 dB
- 信噪比：FM 60 dB, AM 40 dB
- 谐波失真：FM 3%, AM 3%
- 频率响应：FM 180 Hz~9 kHz / ± 6 dB
- 立体声分离：FM 26 dB (1 kHz)
- 立体声界限：FM 23.5 dB

USB

- 兼容性：高速 USB (2.0)
- 类支持：UMS (USB 海量存储类)

电源（低音扬声器）

- 电源：110-127V / 220-240V ~50-60 Hz
- 功耗：150 W
- 待机功耗：
 - 正常：< 3 W
 - 低功耗待机：< 0.3 W
- 系统：低音反射系统
- 阻抗：4 欧姆
- 扬声器驱动器：165 毫米（6.5 英寸）低音扬声器
- 频率响应：30 Hz - 160 Hz
- 尺寸（宽x高x厚）：295 x 440 x 295（毫米）
- 重量：10 千克

主装置

- 尺寸（宽x高x厚）：958 x 163 x 141（毫米）
- 重量：7 千克
- 中置扬声器：
 - 扬声器阻抗：8 欧姆
 - 扬声器驱动器：2x 63.5mm 低音扬声器 + 19mm 高音扬声器
 - 频率响应：190 Hz - 20 kHz
- 左/右环绕扬声器：
 - 扬声器阻抗：8 欧姆
 - 扬声器驱动器：2 个 63.5 英寸全频扬声器
 - 频率响应：190 Hz - 20 kHz

9 故障种类和处理方法



警告!

- 存在触电危险。切勿拆下本装置的外壳。

要使保修保持有效，切勿尝试自行维修此系统。

如果在使用本装置时遇到问题，请在申请服务之前检查以下事项。如果仍然无法解决问题，请在 www.philips.com/welcome 页面上注册您的产品并获得支持。

主装置

本装置上的按钮不起作用。

- 将本装置从电源插座上断开几分钟，然后重新连接。
- 确保低音扬声器的互连电缆已连接到 DVD 家庭影院装置。

画面

无画面。

- 有关选择正确的视频输入频道的信息，请参阅电视手册。更换电视频道直至看到 DVD 屏幕。
- 按 **DISC**。
- 如果打开逐行扫描设置或更改电视类型设置时出现这种情况，必须切换到其默认模式：
 1. 按 **▲** 打开光盘仓。
 2. 按 **▶**（对于逐行扫描）或 **◀**（对于电视类型）。
 3. 按 **SUBTITLE**。

HDMI 连接无图像。

- 检查 HDMI 电缆是否有故障。更换新的 HDMI 电缆。
- 如果更改 HDMI 视频分辨率时出现此情况，请反复按 **HDMI** 直到出现画面。

声音

无声音。

- 确保已连接音频电缆，然后按下正确的输入源（例如 AUX / DI / MP3 LINK 或 USB），从而选择要播放的设备。

HDMI 连接无声音。

- 如果连接的设备不符合 HDCP 标准或仅兼容 DVI，则您可能无法听到 HDMI 输出的声音。
- 确保 [HDMI 音频] 设置已打开。

电视节目没有声音。

- 使用音频电缆将装置上的 AUDIO 输入连接到电视上的 AUDIO 输出。然后反复按 AUX / DI / MP3 LINK 选择相应的音频输入源。

播放

不能播放 DivX 视频文件。

- 确保使用 DivX 编码器根据“家庭影院配置文件”编码 DivX 文件。
- 确保 DivX 视频文件是完整的。

在设置了电视显示设置的情况下，无法调整屏幕的宽高比。

- DVD 的宽高比是固定的。

DivX 字幕没有正确显示。

- 确保字幕文件名与电影文件名相同。
- 选择正确的字符集。
 1. 按 **OPTIONS**。
 2. 按 **▶**，然后在菜单中选择 [DivX 字幕]。
 3. 选择支持字幕的字符集。

无法读取 USB 闪存盘的内容。

- USB 闪存盘格式与本装置不兼容。
- 闪存盘已由本装置不支持的其它文件系统（如 NTFS）格式化。
- 受支持的最大内存容量为 160GB。

10 术语表

宽高比

宽高比是指电视屏幕的长度与高度的比率。标准电视的比率为 4:3，而高清晰度电视或宽屏幕电视的比率为 16:9。信箱允许您在标准的 4:3 屏幕上欣赏较宽视野的图片。

DivX

DivX 视讯是由 DivX Networks, Inc. 开发且正在申请专利的、基于 MPEG-4 的视频压缩技术，它可以在保持高画质的同时将数字视频压缩到足以通过互联网传输的大小。

杜比数字

由杜比实验室开发的包含多达六个数字音频声道（前置左和前置右、左环绕和右环绕、中置和低音）的环绕立体声音响系统。

HDMI

高清多媒体接口 (HDMI) 是可以传输未经压缩的高清视频和数字多声道音频的高速数字接口。它可以产生高品质的画面和声音效果，完全没有噪音。HDMI 完全向后兼容 DVI。

根据 HDMI 标准，连接至无 HDCP（高带宽数字内容保护）的 HDMI 或 DVI 产品将导致无视频或音频输出。

HDCP

高带宽数字内容保护是一种能够确保在不同设备之间安全传输数字内容（防止未经授权）的规范。

JPEG

十分常见的一种静态数字图片格式。静态图片数据压缩系统由联合图像专家组提议，它的特点是有较高的压缩比率，但图像质量有少许降低。这些文件可由其文件扩展名“JPG 或 JPEG”来识别。

MP3

一种含声音数据压缩系统的文件格式。“MP3”是运动图像专家组 1（或 MPEG-1）Audio Layer3 的缩写。通过使用 MP3 格式，一张 CD-R 或 CD-RW 可以包含多于常规 CD 十倍的数据。可通过其文件扩展名“.MP3”来识别这些文件。

MPEG

运动图像专家组。数字音频和视频的压缩系统集。

PBC

播放控制。一种通过刻录到光盘上的屏幕菜单浏览 Video CD/SVCD 的系统。您可以进行交互播放和搜索。

PCM

脉冲编码调制。数字音频编码系统。

逐行扫描

逐行扫描每秒显示的帧数是普通电视系统的两倍。它可以提供较高的图像分辨率和质量。

WMA

Windows Media™ 音频。请参考 Microsoft Corporation 开发的音频压缩技术。WMA 数据可以通过使用 Windows Media Player 版本 9 或 Windows XP 的 Windows Media Player 进行编码。可通过其文件扩展名“WMA”来识别这些文件。