

User manual
Manuel d'utilisation
Manual del usuario
Benutzerhandbuch
Gebruikershandleidingen
Manuale per l'utente
Användarhandböckerna
Brugermanual



PHILIPS

Important notes for users in the U.K.

Mains plug

This apparatus is fitted with an approved 13 Amp plug. To change a fuse in this type of plug proceed as follows:

- 1 Remove fuse cover and fuse.
- 2 Fix new fuse which should be a BS1362 3 Amp, A.S.T.A. or BSI approved type.
- 3 Refit the fuse cover:

If the fitted plug is not suitable for your socket outlets, it should be cut off and an appropriate plug fitted in its place.

If the mains plug contains a fuse, this should have a value of 3 Amp. If a plug without a fuse is used, the fuse at the distribution board should not be greater than 3 Amp.

Note: The severed plug must be disposed of to avoid a possible shock hazard should it be inserted into a 13 Amp socket elsewhere.

How to connect a plug

The wires in the mains lead are coloured with the following code: blue = neutral (N), brown = live (L).

- As these colours may not correspond with the colour markings identifying the terminals in your plug, proceed as follows:
 - Connect the blue wire to the terminal marked N or coloured black.
 - Connect the brown wire to the terminal marked L or coloured red.
 - Do not connect either wire to the earth terminal in the plug, marked E (or \perp) or coloured green (or green and yellow).

Before replacing the plug cover, make certain that the cord grip is clamped over the sheath of the lead - not simply over the two wires.

Copyright in the U.K.

Recording and playback of material may require consent. See Copyright Act 1956 and The Performer's Protection Acts 1958 to 1972.

Italia

DICHIARAZIONE DI CONFORMITA'

Si dichiara che l'apparecchio MCD908 Philips risponde alle prescrizioni dell'art. 2 comma 1 del D.M. 28 Agosto 1995 n.548.

Fatto a Eindhoven

Philips Consumer Electronics
Philips, Glaslaan 2
5616 JB Eindhoven, The Netherlands

Norge

Typeskilt finnes på apparatens underside.

Observer: Nettbryteren er sekundert innkopleet. Den innebygde nettdelen er derfor ikke frakopleet nettet så lenge apparatet er tilsluttet nettkontakten.

For å redusere faren for brann eller elektrisk støt, skal apparatet ikke utsettes for regn eller fuktighet.

CAUTION

Use of controls or adjustments or performance of procedures other than herein may result in hazardous radiation exposure or other unsafe operation.

VAROITUS

Muiden kuin tässä esitettyjen toimintojen säädön tai asetusten muutto saattaa altistaa vaaralliselle säteilylle tai muille vaarallisille toiminnoille.

HDMI

HDMI (High Definition Multimedia Interface) is a digital interface that allows pure HD digital video transmission without the loss of image quality. The integrated control bus allows system control between the TV set and connected devices like a digital set top box.

This product incorporates copyright protection technology that is protected by method claims of certain U.S. patents and other intellectual property rights owned by Macrovision Corporation and other rights owners. Use of this copyright protection technology must be authorized by Macrovision Corporation, and is intended for home and other limited viewing uses only unless otherwise authorized by Macrovision Corporation. Reverse engineering or disassembly is prohibited.

DivX, DivX Certified, and associated logos are trademarks of DivX Networks, Inc and are used under license.



Windows Media is a trademark of Microsoft Corporation.

Manufactured under license from Dolby Laboratories.

"Dolby", "Pro Logic" and the double-D symbol are trademarks of Dolby Laboratories.

DK

Advarsel: Usynlig laserstråling ved åbning når sikkerhedsafbrydere er ude af funktion. Undgå udsættelse for stråling.

Bemærk: Netafbryderen er sekundært indkoblet og afbryder ikke strømmen fra nettet. Den indbyggede netdel er derfor tilsluttet til lysnettet så længe netstikket sidder i stikkontakten.

S

Klass 1 laserapparat

Varning! Om apparaten används på annat sätt än i denna bruksanvisning specificerats, kan användaren utsättas för osynlig laserstrålning, som överskrider gränsen för laserklass 1.

Observera! Stömbrytaren är sekundärt kopplad och bryter inte strömmen från nätet. Den inbyggda nätdelen är därför ansluten till elnätet så länge stickproppen sitter i vägguttaget.

SF

Luokan 1 laserlaite

Varoitus! Laitteen käyttäminen muulla kuin tässä käyttöohjeessa mainitulla tavalla saattaa altistaa käyttäjän turvallisuusluokan 1 ylittävälle näkymättömälle lasersäteilylle.

Oikeus muutoksiin varataan. Laite ei saa olla alttiina tippu- ja roiskevedelle.

Huom. Toiminnanvalitsin on kytketty toisiopuolelle, eikä se kytke laitetta irti sähköverkosta. Sisäänrakennettu verkko-osa on kytkettynä sähköverkkoon aina silloin, kun pistoke on pistorasiassa.

English	7
Français	44
Español	81
Deutsch	118
Nederlands	155
Italiano	192
Svenska	229
Dansk	266

English

Français

Español

Deutsch

Nederlands

Italiano

Svenska

Dansk

DEMO MODE

To turn ON

Press

STOP ■

button

To turn OFF

Press

STOP ■

button again

Algemene informatie

Functies	157
Bijgeleverde accessoires	158
Met het oog op het milieu	158
Opstellen	158
Onderhoud	158

Aansluitingen

Stap 1: De luidsprekers installeren	159
Stap 2: De luidsprekers aansluiten	160
Stap 3: De besturingskabel aansluiten	160
Stap 4: De TV aansluiten	160
Gebruik van de SCART-aansluiting	
Gebruik van de composiet videoaansluiting	
Gebruik van de component videoaansluiting	
Gebruik van de S-Videoaansluiting	
Gebruik van aparte RF-modulator	
Stap 5: Aansluiten van FM/MW-antenne	162
Stap 6: Aansluiten van het netsnoer	163
Optioneel: Aansluiten van extra apparatuur	163

Overzicht van functies

DVD-speler en stroomversterker	165
Afstandsbediening	166

Starten

Stap 1: Batterijen in de afstandsbediening plaatsen	168
Bediening van de speler met de afstandsbediening	
Stap 2: Instellen van de TV	168
Progressief scannen instellen	
Progressief scannen handmatig uitschakelen	
Stap 3: Instellen van de voorkeurtaal	170
Instellen van OSD-taal	
Instellen van taal voor Audio, Ondertitels, en Diskmenu	

Basisfuncties

Het systeem aan/uitschakelen	171
Het systeem in de Eco Power standby-stand	
Instellen	171
Stroombesparende automatische standby-functie	171
Volumeregelaar	171

Klankeffecten	172
Bass-versterking	
Treble (hoge tonen) aanpassen	
LOUDNESS	
Dimmen van de display	172
Demonstratieprogramma	172

Bediening van de diskspeler

Af speelbare diskformaten	173
Afspelen van disks	173
Gebruik van het diskmenu	174
Basisfuncties bij afspelen	174
Weergave tijdelijk onderbreken (DVD/VCD/CD/MP3/WMA)	
Een track/hoofdstuk/titel selecteren (DVD/VCD/CD/MP3/WMA)	
Weergave hervatten vanaf de laatste onderbreking (DVD/VCD/CD/MP3/WMA)	
Zoom (DVD/VCD/JPEG)	
Herhalen (DVD/VCD/CD/MP3/WMA)	
Herhalen A-B (DVD/VCD/CD/MP3/WMA)	
Slow Motion (DVD/VCD)	
Programmeren (niet voor Picture CD)	
Vooruit/achteruit zoeken (DVD/VCD/CD/MP3/WMA)	
Zoeken op tijd & zoeken op hoofdstuk/tracknummer (DVD/VCD/CD/MP3/WMA)	
Informatieweergave tijdens afspelen (niet voor Picture CD)	
Speciale schijffuncties	175
Afspelen van een titel (DVD)	
Camerahoek (DVD)	
Wijzigen gesproken taal (voor meertalige DVD's)	
Het audiokanaal veranderen (alleen voor VCD)	
Ondertitels (DVD)	
Afspelen van MP3/WMA/JPEG Picture disk	175
Afspelen van MP3/WMA disk	175
Standaard functies	
Weergaveselectie	
Afspelen van JPEG Picture CD	176
Standaard functies	
Weergaveselectie	
Speciale JPEG functies	176
Previewfunctie (JPEG)	
Zoomfunctie (JPEG)	
Afbeldingen spiegelen en roteren (JPEG)	
Een DivX-disk afspelen	177

Menu voor systeeminstellingen

Basisfuncties	179
GENERAL SETUP PAGE	179
TV DISPLAY	
OSD LANGUAGE	
SCREEN SAVER	
DIVX CODE	
AUDIO SETUP PAGE	180
SPDIF SETUP	
DOLBY DIGITAL SETUP	
3D PROCESSING	
HDCD	
NIGHT MODE	
VIDEO SETUP PAGE	181
COMPONENT	
TV MODE	
QUALITY	
HDMI SETUP	
PREFERENCE PAGE	182
PARENTAL	
DEFAULT	
PASSWORD SETUP PAGE	184
PASSWORD MODE	
PASSWORD	

Overige functies

Radio-ontvangst	185
Afstemmen op radiozenders	
Voorkeurzenders opslaan	
Afstemmen op voorkeurzenders	
RDS	185
RDS-klok instellen	185
Klok instellen	186
Slaap/wektimer instellen	186
Slaaptimer instellen	
Instelling wektijd	

Technische gegevens

Verhelpen van storingen

Trefwoordenlijst

Verwijdering van uw oude product

Uw apparaat werd ontworpen met en vervaardigd uit onderdelen en materialen van hoogwaardige kwaliteit, die gerecycleerd en opnieuw gebruikt kunnen worden.



Wanneer het symbool met een doorstreepte vuilnisemmer op wielen op een product is bevestigd, betekent dit dat het product in overeenkomst is met de Europese Richtlijn 2002/96/EC

Neem kennis van het plaatselijke inzamelingsstelsel voor elektrische en elektronische apparaten.

Houd u aan de plaatselijke reglementering en apparaten niet met het gewone huisvuil mee te geven. Door afgedankte apparaten op een correcte manier weg te werpen helpt u mogelijke negatieve gevolgen voor het milieu en de gezondheid te voorkomen.

Funcities

Uw DVD Microsysteem met 2.0 kanaal digitale versterker creëert dezelfde dynamische geluidskwaliteit die U terugvindt in echte cinema's en maakt gebruik van enkele van de beste home theater technologische elementen.

Andere kenmerken zijn:

Ingebouwde Dolby Digital-decoder, met ondersteuning voor DSC-geluidsinstelling.

Aansluiten van extra apparatuur

U kunt extra audio- en audio/visuele apparatuur op het DVD Microtheater aansluiten.

Nachtstand

U kunt het dynamische bereik beperken door het verschil in geluidsniveau tussen geluidspassages in Dolby Digital kleiner te maken.

Kinderslot (beveiliging)

U kunt een "beveiligingsniveau" instellen om te voorkomen dat uw kinderen DVD's afspelen met een hoger niveau dan wat u ingesteld heeft.

Slaap/Wektimer

Activeert het systeem om automatisch in/uit te schakelen op een vooringestelde tijd.

Progressive Scan

Zorgt voor een hoge kwaliteits, trillingsvrij beeld van opnames die op film gebaseerd zijn. Als het beeld wordt vernieuwd, kan de verticale resolutie verdubbeld worden tot 525 lijnen.

Opmerking:

– Om optimaal van *progressive scan* te kunnen genieten is een TV met *progressive scan* vereist.

HiFi-buisgeluid via het DVD Micro Theatre

Waarom heb ik dit apparaat nodig?

U verdient een geweldige geluidservaring net als alle andere HiFi-hobbyisten.

Dankzij de ingebouwde voorversterker met vacuümbuis ervaart u het meest hoogwaardige geluid dat u normaliter alleen tegenkomt bij geavanceerde HiFi-audioapparatuur.

Muziek is dynamisch en is ervoor bedoeld dat mensen het horen. De analoge aard maakt het geluid aangenamer voor het niet-lineaire gehoorsysteem dat loopt van het oor naar de hersenen. Daarnaast produceert het systeem minder ruis dan elektrostatisch geluid. Hierdoor geven HiFi-hobbyisten altijd de voorkeur aan dit systeem, ook vanwege het warme, gedetailleerdere en natuurgetrouwe geluid.

Wat is het?

Een vacuümbuis is niet iets nieuws, maar het heeft altijd wel de voorkeur.

Vóór de introductie van de transistors, maakten de meeste elektronische versterkers gebruik van vacuümbuizen. In de jaren '60 van de vorige eeuw werden elektrostatische versterkers steeds gebruikelijker, maar de versterker met buis heeft een trouwe groep HiFi-hobbyisten achter zich staan met moderne apparaten van bedrijven die deze technologie duur verkopen.

Hoe werkt het?

Versterkers zijn waar mogelijk gebaseerd op elektrostatische technologie (semiconductor) of een technologie met vacuümbuizen (kleppen). Veel systemen van HiFi-hobbyisten scheiden de functies van de voorversterker, die audiosignalen selecteert en is voorzien van volumeregeling, en de vermogensversterker, die een horizontaal audiosignaal kiest en de luidsprekers aandrijft. HiFi-hobbyisten vinden de voorversterker met buis een betrouwbaarder apparaat en ze vinden dat de geluidswaergave gedetailleerder is in vergelijking met de elektrostatische voorversterker.

Algemene informatie

Bijgeleverde accessoires

- Afstandsbediening met twee AAA batterijen
- MW-raamantenne
- FM-draadantenne
- een video-cinch-kabel (geel)
- Besturingskabel
- 2 luidsprekerboxen met 2 luidsprekerkabels
- Deze Gebruikershandleiding en Gids voor een snelle start

Neem contact op met Philips of met uw leverancier als items ontbreken of defect zijn.

Met het oog op het milieu

Alle onnodige verpakkingsmaterialen zijn weggelaten. Wij hebben ervoor gezorgd dat de verpakking gemakkelijk in drie verschillende materiaalsoorten is te scheiden: karton (de doos), polystyreenschuim (schokwerend materiaal) en polyethyleen (zakken, vellen beschermfolie).

Het apparaat bestaat uit materialen die gerecycled en opnieuw gebruikt kunnen worden mits verwerkt door een gespecialiseerd bedrijf. Houd rekening met de plaatselijke voorschriften betreffende de verwijdering van verpakkingsmaterialen, lege batterijen, en oude apparaten.

Opstellen

- Plaats het systeem op een vlakke, harde, en stabiele ondergrond.
- Zorg voor tenminste 10cm (4 inches) vrije ruimte rondom de speler om de ventilatie van het systeem niet te belemmeren.

- Bescherm het systeem tegen hoge temperaturen of vochtigheid.
- Het apparaat niet blootstellen aan spatwater.
- Plaats geen voorwerpen met vloeistoffen zoals bloemvazen op het apparaat.
- Plaats geen voorwerpen met open vuur zoals brandende kaarsen op het apparaat.
- Installeer het systeem nabij een stopcontact zodat de stekker gemakkelijk bereikt kan worden.
- Voorkom dat kranten, tafelkleden, gordijnen, of andere voorwerpen de ventilatieopeningen afsluiten en daardoor de ventilatie blokkeren.

Onderhoud

- Reinig vuil geworden disks met een zachte doek. Wrijf de disk vanuit het midden in een rechte lijn naar buiten schoon.
- De speler; batterijen en disks niet blootstellen aan overmatige vochtigheid, regen, zand, of overmatige hitte (van bijvoorbeeld verwarmingsapparatuur of direct zonlicht). De disklade normaal gesloten houden om te voorkomen dat stof zich op de lens verzameld.
- Gebruik geen oplosmiddelen zoals benzine, verdunner; schurende reinigingsmiddelen of antistatische sprays die gebruikt worden van grammofoonplaten.
- De lens kan beslaan als de speler vanuit een koude naar een warme ruimte wordt verplaatst, waardoor het afspelen van een disk tijdelijk niet mogelijk is. Laat de speler zich aanpassen aan de hogere temperatuur totdat de condensatie verdwenen is.

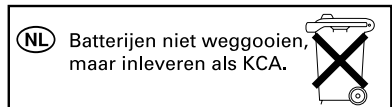

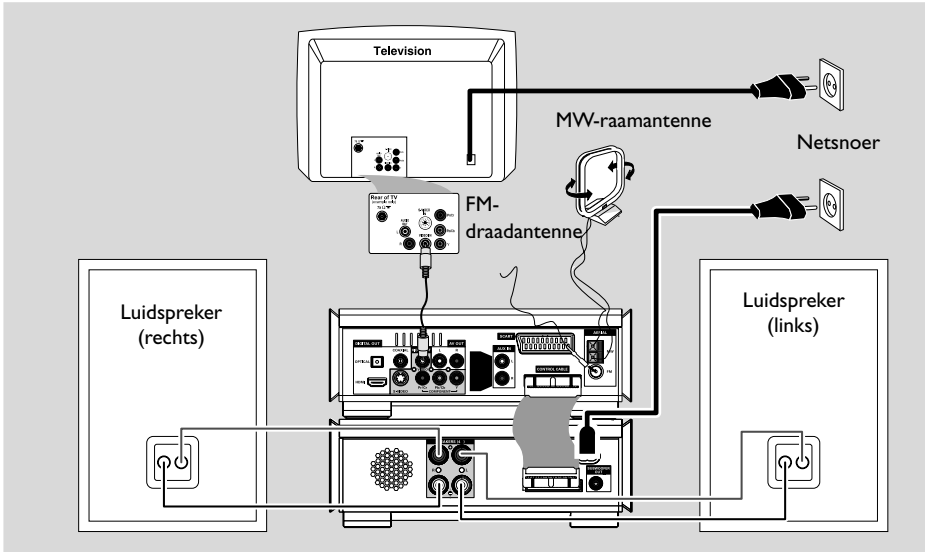

BELANGRIJK!

- Het plaatje met het type bevindt zich aan de onderkant van het toestel.
- Controleer of alle aansluitingen gemaakt zijn voordat de stekker op het stopcontact wordt aangesloten.
- Het toestel altijd uitzetten voor het maken of veranderen van aansluitingen.

Stap 1: De luidsprekers installeren

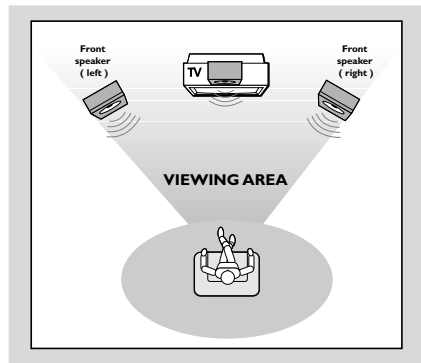

- Plaats de linker en rechter luidsprekers op gelijke afstand van de TV en in een hoek van ongeveer 45 graden ten opzichte van de luisterpositie.

Opmerkingen:

- Plaats de luidsprekers niet te dicht bij de TV om magnetische storing te vermijden.
- Zorg voor voldoende ventilatie rondom het DVD systeem.

Aansluitingen

Stap 2: De luidsprekers aansluiten

- Sluit de linker- en rechterluidspreker met de luidsprekerkabels aan op de SPEAKERS (4Ω) aansluitingen aan de achterzijde van de vermogensversterker. Sluit de rechterluidspreker aan op "R", de linkerluidspreker op "L", de rode draad op "+" en de zwarte draad op "-". Sluit het afgestripte uiteinde van de luidsprekerkabel in de klem zoals in de afbeelding wordt getoond.



Opmerkingen:

- Zorg ervoor dat de luidsprekerkabels op de juiste manier worden aangesloten. Verkeerde aansluitingen kunnen kortsluiting veroorzaken en het systeem beschadigen.
- Gebruik voor een optimale geluidswaarde de meegeleverde luidsprekers.
- Sluit niet meer dan één luidspreker aan op de +/- luidsprekeraansluitingen.
- Sluit geen luidsprekers aan met een impedantie die lager is dan van de meegeleverde luidsprekers. Zie de TECHNISCHE GEGEVENS in deze gebruikershandleiding voor nadere bijzonderheden.

Stap 3: De besturingskabel aansluiten

- Sluit de meegeleverde platte besturingskabel aan op de met "CONTROL CABLE" gemarkeerde seriële ingang aan de achterkant van de DVD-speler; en op de seriële ingang aan de achterkant van de versterker.

Stap 4: De TV aansluiten

BELANGRIJK!

- U hoeft, afhankelijk van de mogelijkheden van uw TV, maar één videoaansluiting te kiezen uit de onderstaande opties.
- De DVD-speler rechtstreeks op uw TV aansluiten.
- Met de SCART-aansluiting kunt u zowel de audio- als videofuncties van uw DVD-speler gebruiken.

Gebruik van de SCART-aansluiting

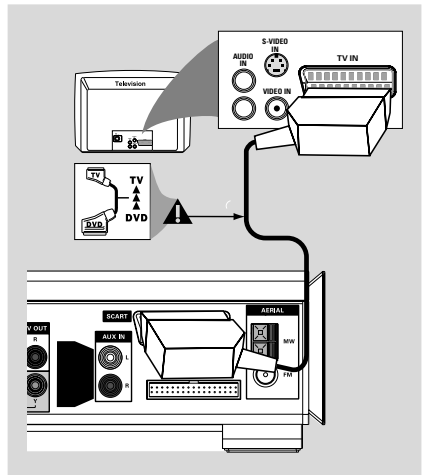

- Gebruik de SCART-kabel (zwart) om de SCART-ingang (**SCART**) van de DVD-speler aan te sluiten op de corresponderende SCART-ingang op de TV (niet meegeleverd).

Opmerkingen:

- Zorg ervoor dat het met "TV" gemarkeerde einde van de SCART-kabel aangesloten wordt op de TV, en het met "DVD" gemarkeerde einde van de SCART-kabel wordt aangesloten op de DVD-speler.

Gebruik van de composiet videoaansluiting

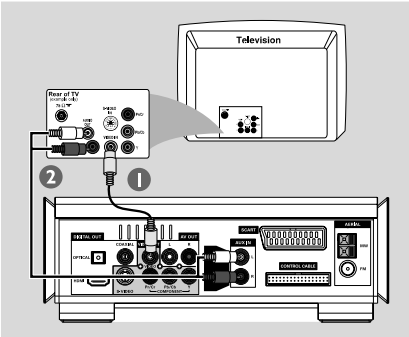

- 1 Gebruik de composiet videokabel (geel – niet bijgeleverd) om de uitgang **VIDEO OUT** van het dvd-systeem aan te sluiten op de video-ingang (ook A/V In, Video In, Composite of Baseband genaamd) van de tv.
- 2 Om het geluid van deze dvd-speler via de tv te kunnen horen, moet u de audiokabels (wit/rood) gebruiken om de uitgangen **AUX IN L/R** van de dvd-speler aan te sluiten op de bijbehorende audio-ingangen **AUDIO OUT** op de tv.

Gebruik van component videoaansluiting (Y Pb Pr)

BELANGRIJK!

- De progressive scan video kwaliteit is alleen mogelijk bij gebruik van **Y Pb Pr**. Een progressive scan TV is vereist.

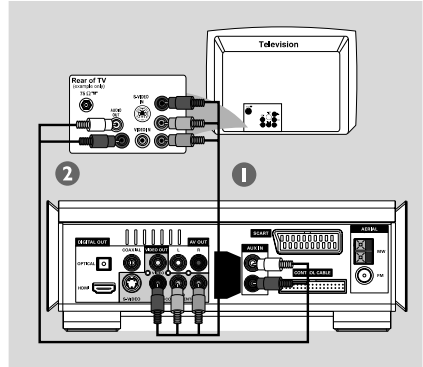

- 1 Gebruik component videokabels (rood/blauw/groen - niet meegeleverd) om de **COMPONENT (Pr/Cr Pb/Cb Y)**-aansluitingen van de DVD aan te sluiten op de corresponderende component video-ingangen (of gemarkeerd met Y Pb/Cb Pr/Cr of YUV) van de TV.
- 2 Als u op het dvd-systeem naar tv wilt luisteren, gebruikt u de audiokabels (wit/rood - niet meegeleverd) om de **AUX IN L/R**-ingangen te verbinden met de corresponderende **AUDIO OUT**-uitgangen op de tv.
- 3 Indien u een Progressive Scan TV gebruikt (Progressive Scan of ProScan capaciteit moet op de TV zijn aangegeven), raadpleeg dan de gebruikershandleiding van uw TV. Voor de Progressive Scan functie op het DVD systeem, zie "Van start gaan - Progressief scannen instellen".

Opmerking:

- U krijgt geen beeld als uw Progressive Scan niet door uw TV wordt ondersteund. Druk op **SYSTEM** op de afstandsbediening om het systeemmenu te sluiten, en druk vervolgens op **DISC** en "1" om progressive scan te verlaten.

De S-Video-aansluiting gebruiken

BELANGRIJK!

– Bij gebruik van de S-Video voor DVD-weergave moet de instelling van VIDEO OUT (Video-uitgang) op het systeem overeenkomstig ingesteld worden.

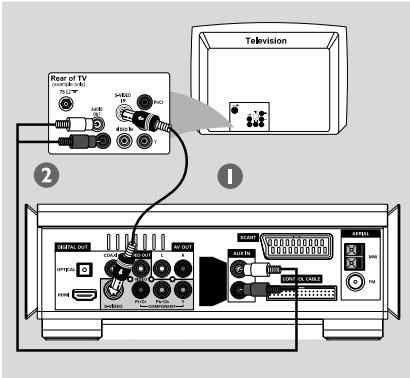

- 1 Gebruik een S-Videokabel (niet meegeleverd) om de **S-VIDEO**-aansluiting van DVD systeem aan te sluiten op de S-Video-ingang (of de met Y/C of S-VHS gemarkeerde ingang) van de TV.
- 2 Als u op het dvd-systeem naar tv wilt luisteren, gebruikt u de audiokabels (wit/rood - niet meegeleverd) om de **AUX IN L/R**-ingangen te verbinden met de corresponderende AUDIO OUT-uitgangen op de tv.

Gebruik van aparte RF-modulator

BELANGRIJK!

– Als uw TV slechts één Antenne In-ingang (ook 75 ohm of RF In genaamd) heeft, dan zult u gebruiken moeten maken van een RF-modulator om DVD's op uw TV te kunnen afspelen. Raadpleeg uw electronica-leverancier of neem contact op met Philips voor beschikbaarheid en gebruik van een RF-modulator.

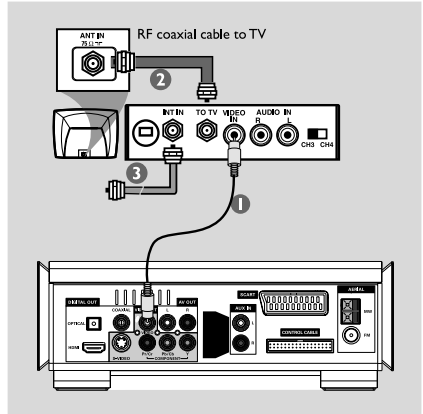

- 1 Gebruik de composiet videokabel (geel) om de uitgang **VIDEO** van de DVD-speler aan te sluiten op de video-ingang van de RF-modulator.
- 2 Gebruik een RF coaxkabel (niet meegeleverd) om de ANTENNA OUT of TO TV aansluiting op de RF modulator van Antenne IN op uw TV aan te sluiten.
- 3 Sluit het Antenne of TV-kabel aan op het ANTENNA IN of RF IN contact van de RF-modulator: (Het is mogelijk dat deze eerder op uw TV werd aangesloten. Ontkoppel de aansluiting van de TV.)

Stap 5: Aansluiten van FM/MW-antenne

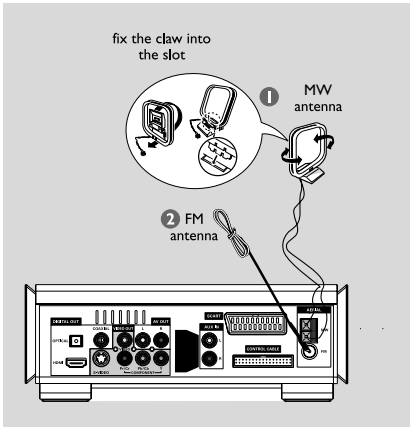

- 1 Sluit de bijgeleverde MW-draadantenne aan op de MW-ingang. Plaats de **MW**-draadantenne op een legplank of bevestig de antenne aan een wand of aan de muur.
- 2 Sluit de meegeleverde FM-raamantenne op de **FM**-ingang (75 Ω). Rol de FM-antenne uit en bevestig deze aan de muur.
Gebruik voor betere ontvangst van FM-stereo een FM-buitenantenne (niet bijgeleverd).

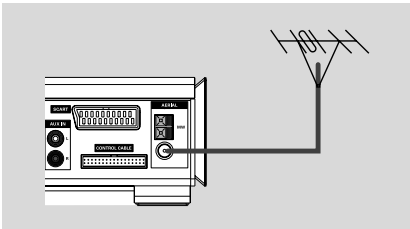

Opmerking:

- De antenne bijstellen voor een optimaal ontvangst.
- Plaats de antenne zo ver mogelijk van de TV, videorecorder, en andere stralingsbronnen om storend ruis te voorkomen.

Stap 6: Aansluiten van het netsnoer

Sluit de stekker op het stopcontact aan nadat alle kabels op de juiste manier zijn aangesloten.

Het toestel altijd uitzetten voordat aansluitingen worden gemaakt of gewijzigd.

Optioneel: Aansluiten van extra apparatuur

BELANGRIJK!

- Bepaalde dvd's zijn tegen kopiëren beveiligd. Dergelijke disks kunnen niet met een videorecorder of digitaal worden opgenomen.
- Let er bij het aansluiten op dat de kleur van de kabels overeenkomt met de kleur van de aansluitingen.
- Raadpleeg altijd de handleiding van andere apparatuur voor aanwijzingen over het aansluiting en gebruik.

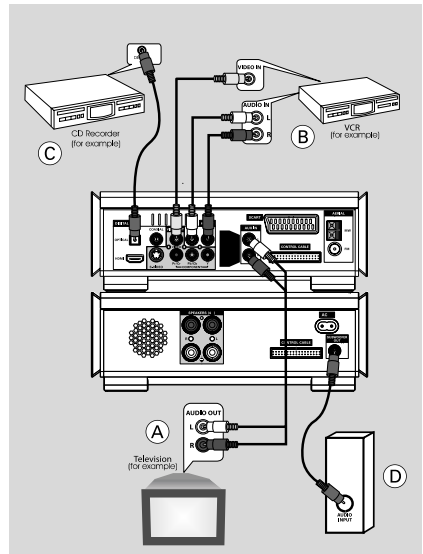

Aansluitingen

Kijken en luisteren naar weergave van andere apparatuur (A)

- Sluit de ingangen **AUX IN R/L** van het DVD-systeem aan op de uitgang **AUDIO OUT** op het externe audio/videoapparaat (b.v. TV, videorecorder, laserdiskspeler of cassettespeler). Druk op **SOURCE** op het bedieningspaneel en selecteer **AUX**, of druk op **AUX** op de afstandsbediening om de ingangsbron in te schakelen.

Opnemen van DVD's op een videorecorder (B)

- Sluit de uitgangen **VIDEO** van het toestel aan op de Overeenkomstige ingangen **VIDEO IN**, en de uitgang **LINE OUT R/L** op ingangen **AUDIO IN** op de videorecorder. Hiermee kunt u Analog stereo opnemen (twee kanalen, rechts en links).

Opnemen (digitaal) (C)

- Sluit de uitgang **COAXIAL** of **OPTICAL** van het toestel aan op de ingang **DIGITAL IN** van een digital opnameapparaat. Stel voor gebruik **DIGITAL OUT** zo in dat deze overeen komt met de audioaansluiting. (Zie "DIGITAL OUT".)

Aansluiten van de actieve subwoofer (D)

- Sluit de uitgang **SUBWOOFER OUT** van het DVD-microsysteem aan op de ingang **AUDIO INPUT** van de actieve subwoofer (niet bijgeleverd).

Aansluiten op een TV met een HDMI-aansluiting (E)

Bij HDMI worden ongecomprimeerde digitale transmissies voor de beste en helderste geluidsen beeldkwaliteit met elkaar verbonden.

Dankzij de Plug & Play-mogelijkheid is er slechts één kabel nodig voor audio- en de video-uitvoer.

- Gebruik een HDMI-kabel (niet meegeleverd) om de HDMI-aansluiting op de DVD-speler te verbinden met de HDMI IN-aansluiting op een HDMI-compatibel apparaat (bijvoorbeeld een TV-projector of een adapter).
→ Het kan een tijdje duren tot de DVD-speler en het bronapparaat met elkaar communiceren en worden geïnitieerd.
→ Het afspelen wordt automatisch gestart.

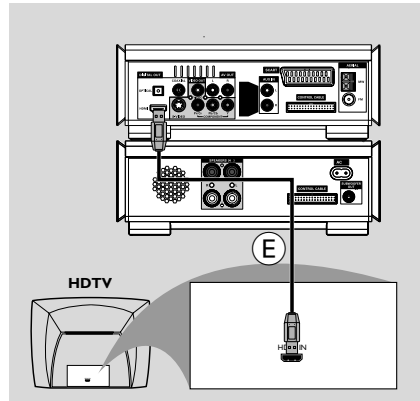

Opmerking:

- Ga verder naar "Setup Menu Options" (Opties in het instellingenmenu) → "VIDEO SETUP PAGE" (VIDEO-INSTELLINGEN) → "HDMI SETUP" (HDMI-INSTELLINGEN) voor gedetailleerde informatie over het instellen van HDMI.
- Als u de HDMI-aansluiting gebruikt als audiobron, controleer dan of "Digital Output Setup" (Instellingen voor digitale uitvoer) is ingesteld op "SPDIF PCM" (zie "Setup Menu Options" [Opties in het instellingenmenu] → "AUDIO SETUP PAGE" [AUDIO-INSTELLINGEN] → "SPDIF SETUP" [SPDIF-INSTELLINGEN]).
- Als u de geluidswaergave van uw TV wilt beëindigen na het aansluiten van HDMI, dient u ervoor te zorgen dat "DIGITAL OUTPUT" (DIGITALE UITVOER) is ingesteld op "SPDIF OFF" (SPDIF UIT) (zie "Setup Menu Options" [Opties in het instellingenmenu] → "AUDIO SETUP PAGE" [AUDIO-INSTELLINGEN] → "SPDIF SETUP" [SPDIF-INSTELLINGEN]).

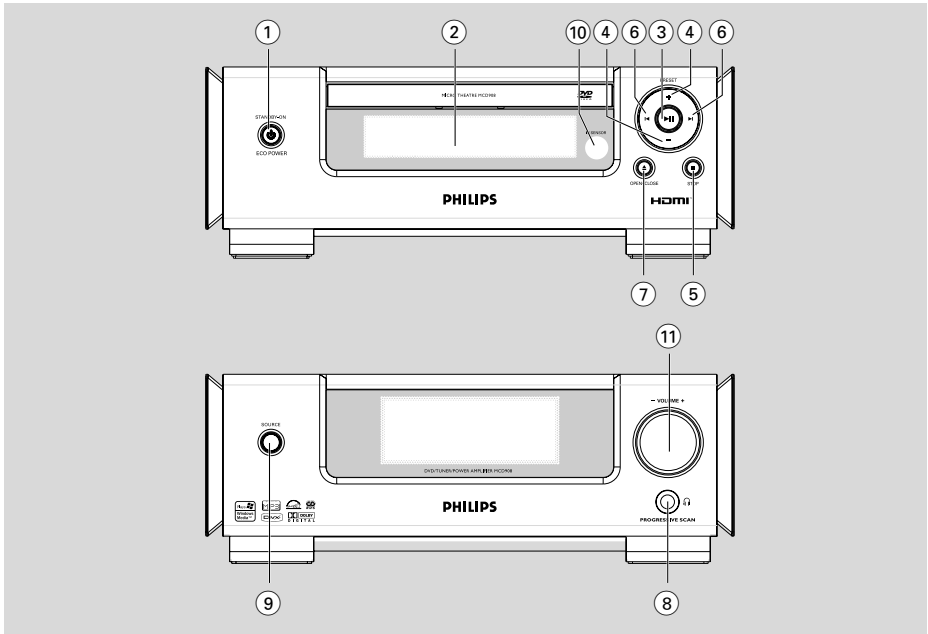

DVD-speler en versterker

- ① **ECO POWER/STANDBY-ON** 
 - het systeem inschakelen of instellen op de Eco-stand/normale wachtstand.
- ② **Display**
 - toont de huidige instelling van de DVD-speler.
- ③ **▶ ||**
 - begint of onderbreekt diskweergave.
- ④ **PRESET +/-**
 - gaat naar voorkeuzender in voorwaartse richting als de tuner ingeschakeld is.
- ⑤ **STOP ■**
 - stopt diskweergave of wist een programma.
 - bij Demo, (enkel op het systeem) om het demonstratieprogramma in/ uit te schakelen.
- ⑥ **◀▶**
 - Disk:**
 - verspringt naar vorige/volgende hoofdstuk/titel/ track.

- Tuner:**
 - afstemmen op hogere/lagere radiofrequentie.
 - de toets indrukken en ingedrukt houden, en loslaten om automatische naar een lagere/ hogere radiofrequentie te zoeken.
- ⑦ **OPEN•CLOSE** 
 - opent of sluit de diskclader.
- ⑧ 
 - een hoofdtelefoon aansluiten.
- ⑨ **SOURCE**
 - selecteert onderstaande geluidsbronnen: DVD/ AUX/TUNER (FM/MW).
 - schakelt het systeem in.
- ⑩ **IR SENSOR**
 - de afstandsbediening op deze infrarode sensor richten.
- ⑪ **VOLUME +/-**
 - verhogen/verlagen van het volume.
 - uren en minuten veranderen bij het instellen van de klok/timer.
 - schakelt de ingestelde timer ON (AAN) of OFF (UIT).

Overzicht van functies

Afstandsbediening

- ① **⏻**
 - schakelt het systeem aan of activeert de Eco-stand/normale wachtstand.
- ② **▲**
 - opent en sluit de disklade.
- ③ **Numerieke toetsen (0-9)**
 - invoeren van een Nummer/titel/ hoofdstuknummer van een disk.

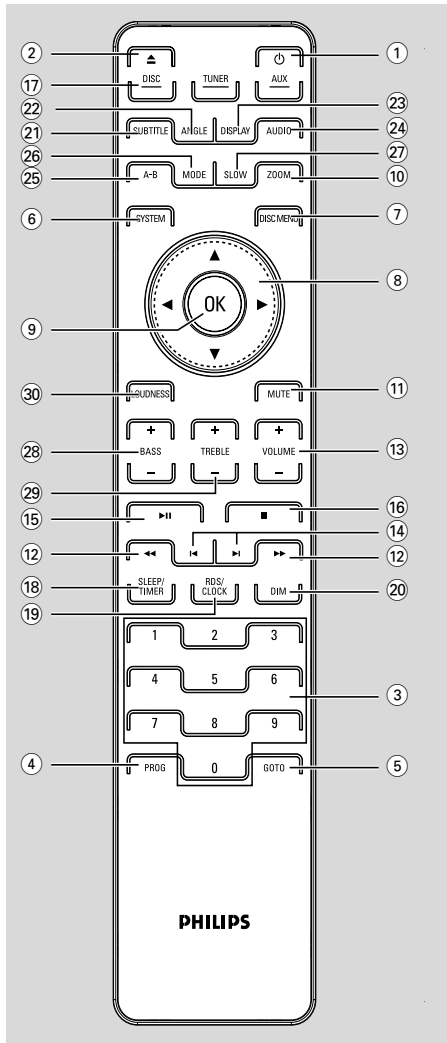

- ④ **PROG**
 - DVD/VCD/CD: invoeren van programmamenu.
 - MP3/WMA-CD: een geprogrammeerd track toevoegen/verwijderen aan/van een programmalijsjt.
 - Tuner: voorkeurzendens programmeren.
- ⑤ **GOTO**
 - Disc (Disk): een disk snel doorzoeken door het invoeren van een tijd, titel, hoofdstuk of track.
- ⑥ **SYSTEM (alleen in disk-modus)**
 - het systeemmenu openen of sluiten.
- ⑦ **DISC MENU (alleen in disk-modus)**
 - DVD/VCD: menu diskinhoud openen of sluiten.
 - VCD2.0: de weergavecontrole modus in- of uitschakelen.
 - MP3/WMA: schakelt tussen Album en Filelist (bestandslijst)
- ⑧ **▼ / ▲ / ► / ◀**
 - selecteert een item in het menu.
 - verplaatst een uitvergroete afbeelding omlaag/ omhoog/recht/links.
- ⑨ **OK**
 - bevestigt een instelling.
- ⑩ **ZOOM**
 - DVD/VCD/Picture CD: vergroot of verkleint een foto of beeld op het TV-scherm.
- ⑪ **MUTE**
 - het geluid inschakelen of uitschakelen.
- ⑫ **◀◀ / ▶▶**
 - Tuner**
 - indrukken om af te stemmen op lagere/hogere radiofrequenties.
 - de toets indrukken en ingedrukt houden, dan loslaten om automatisch te zoeken naar een lagere/hogere radiofrequentie.
 - Disc**
 - zoekt voorwaarts/terug op de schijf met verschillende snelheden.

13 VOLUME +/-

- het volume verhogen/verlagen.
- uren en minuten veranderen bij het instellen van de klok/timer.
- schakelt de timer ON (AAN) of OFF (UIT).

14 ◀ / ▶

- Disc (Disk) : verspringen naar vorige/volgende hoofdstuk/titel/track
- Tuner: selecteert een voorkeurzender.

15 ▶ ||

- begint of onderbreekt diskweergave.

16 ■

- stopt weergave van disk of wist een programma.

17 DISC/TUNER/AUX

- selecteert de geluidsbron voor DVD/AUX/TUNER (FM/MW).
- Voor tuner (TUNER): indrukken om te schakelen tussen MW en FM
- uitschakelen van P-SCAN (progressive scan). (Alleen voor DISC)

18 SLEEP/TIMER

Standby-modus

- instellen van de tijd om het systeem automatische in te schakelen.

Power-on modus

- instellen van de slaaptimer (auto off).

19 RDS/CLOCK

Standby-modus

- instellen van systeemklok.

Weergavemodus

- toont de systeemklok.

Energiebesparende modus

- De systeemklok wordt weergegeven en de stand-bymodus wordt ingeschakeld.

bij tuner

- geeft RDS informatie weer

20 DIM

- instellen van verschillende helderheidsniveaus van het display.

21 SUBTITLE

- selecteert de taal van de ondertitels.

22 ANGLE

- selecteert de DVD-camerahoek.

23 DISPLAY

- toont informatie op het TV-scherm tijdens weergave.

24 AUDIO

voor VCD/DivX

- instellen van Stereo, Mono-Links of Mono-Rechts geluidsmodus.

voor DVD

- selecteert audiotaal.

25 A-B

- herhaalt weergave van een specifiek gedeelte op een disk.

26 MODE

- selecteert verschillende herhaalinstellingen of de shuffle-weergavemodus van een disk.

27 SLOW

- selecteert verschillende vertraagde weergave-instellingen voor een DivX/VCD/SVCD/DVD disk.

28 BASS +/-

- het Bass Boost-niveau aanpassen.

29 TREBLE +/-

- het niveau van de hoge tonen aanpassen.

30 LOUDNESS

- inschakelen en uitschakelen van automatische regeling van loudness (geluidsversterking).

Opmerkingen voor de afstandsbediening:

- Kies eerst het apparaat dat u wilt bedienen door op de bijbehorende bronkeuzetoets op de afstandsbediening te drukken (bijvoorbeeld CD, TUNER, enzovoort).
- Kies vervolgens de gewenste functie (▶ ||, ◀ ▶enzovoort).

Starten

Stap 1: Batterijen in de afstandsbediening plaatsen

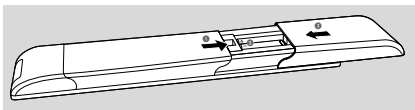

- 1 Open de batterijhouder.
- 2 Plaats twee AAA batterijen in de houder, en let daarbij op de markering (+/-) aan de binnenkant van de houder.
- 3 Sluit het klepje van de houder.

De afstandsbediening gebruiken om de speler te bedienen

- 1 Richt de afstandsbediening op de infrarode (IR) sensor aan de voorkant van het toestel.
- 2 Het infrarode signaal van de afstandsbediening mag tijdens het bedienen van de DVD-speler niet geblokkeerd worden door meubilair of andere Opstakels.

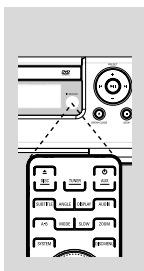

OPGELET!

- **Verwijder de batterijen als deze leeg zijn of als de afstandsbediening voor langere tijd niet wordt gebruikt.**
- **Gebruik geen oude en nieuwe batterijen samen of batterijen van verschillende types.**
- **Batterijen bevatten chemische stoffen en moeten niet met het gewone huisvuil worden meegegeven.**

Stap 2: Instellen van de TV

BELANGRIJK!

Controleer of alle noodzakelijke aansluitingen gemaakt zijn. (Zie "De TV aansluiten")

- 1 Schakel het DVD-systeem in en selecteer de DISC bron. (Zie "**Het systeem aan/uitschakelen**").)

- 2 Schakel de TV in en stem af op het juiste videokanaal. De blauwe Philips DVD achtergrond moet op de TV zien zijn.
→ Deze kanalen bevinden zich normaal tussen het hoogste en laagste kanaal, en kunnen de naam FRONT, AV IN, of VIDEO hebben. Zie de gebruiksaanwijzing van de TV voor nadere bijzonderheden.
→ U kunt ook naar kanaal 1 op uw TV gaan, en herhaaldelijk op "Volgend kanaal" drukken totdat u het videokanaal ziet.
→ Het is ook mogelijk dat de afstandsbediening van uw TV over een toets of schakelaar beschikt waarmee u verschillende videokanalen kunt selecteren.
→ Schakel de TV naar kanaal 3 of 4 als u gebruik maakt van een RF-modulator:

Het kleursysteem dat overeenkomt met uw TV selecteren

Deze DVD-speler is compatibel met zowel NTSC als PAL. Als u een DVD op deze speler wilt afspelen, dienen het kleursysteem van de DVD, de TV en de DVD-speler overeen te komen.

- 1 Druk in de volledige stopmodus op **SYSTEM**.
- 2 Druk op ◀ ▶ om "PREFERENCE PAGE" (PAGINA VOORKEUREN) te selecteren.
- 3 Gebruik ◀ ▶ ▲ ▼ op de afstandsbediening om in het menu te navigeren.

Ga naar "TV TYPE" (TV-TYPE) en druk op ▶.

→ **PAL**: selecteer deze optie als uw TV gebruikmaakt van het PAL-systeem. Het videosignaal van een NTSC-disc wordt naar het PAL-formaat omgeschakeld.

→ **Auto**: selecteer deze optie als de aangesloten TV zowel voor het NTSC- als het PAL-kleursysteem (multisysteem) geschikt is. Het uitgangssignaal stemt automatisch overeen met het type videosignaal van de disc.

→ **NTSC**: selecteer deze optie als uw TV gebruikmaakt van het NTSC-systeem. Het videosignaal van een PAL-disc wordt naar een NTSC-formaat omgeschakeld.

- 4 Selecteer een item en druk op **OK**.

Opmerking:

- *De optie is alleen beschikbaar als "HDMI" is ingesteld op "OFF" (UIT).*
- *Voordat u de instelling van het huidige TV-type wijzigt, dient u er zeker van te zijn dat uw TV het geselecteerde TV-type ondersteunt.*

Progressive Scan instellen (alleen voor Progressive Scan TVs)

Bij progressive scan wordt het beeld per seconde tweemaal zovaak ververst als bij geïnterlineerd scannen (normale TV-systemen). Met bijna het dubbele aantal lijnen biedt progressive scannen een hoger beeldresolutie en betere beeldkwaliteit.

BELANGRIJK!

Controleer de volgende punten voordat u progressive scan inschakelt:

- 1) Is uw TV is ontworpen om signalen voor progressive scan te ontvangen.
- 2) Is uw DVD-speler aangesloten op uw TV met Y Pb Pr, (zie "Aansluitingen - Stap 4 De TV aansluiten - Gebruik van component videoaansluitingen".)
- 1 Schakel de TV aan.
- 2 Schakel progressive scan op uw TV uit, of schakel geïnterlineerd scannen in (raadpleeg de handleiding van uw TV).
- 3 Druk op **ECO POWER/STANDBY-ON** (⏻ op de afstandsbediening) om de DVD-speler in te schakelen.
- 4 Selecteer het juiste video-ingangskanaal.
→ Het DVD-achtergrondschermbeschijnt op de TV.
- 5 Druk op **SYSTEM**.
- 6 Druk herhaaldelijk op ◀ ▶ om "VIDEO SETUP PAGE" (VIDEO-INSTELLINGSPAGINA) te selecteren.
- 7 Stel "TV MODE" (TV-MODUS) in op "P-SCAN" (P-SCAN), en druk op **OK** om te bevestigen.
→ Het instellingsmenu verschijnt op de TV.

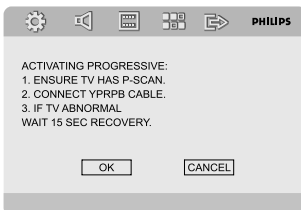

- 8 Druk op ◀ ▶ en selecteer OK in het menu, en druk op **OK** om te bevestigen.
Het beeldscherm toont een vertekend beeld dat pas verdwijnt wanneer u progressive scan op uw TV inschakelt.
- 9 Schakel progressive scan op uw TV in (raadpleeg de handleiding van uw TV).
→ Het onderstaande menu verschijnt op de TV.

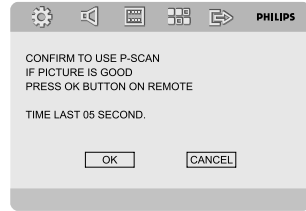

- 10 Druk op ◀ ▶ en selecteer OK in het menu, en druk op **OK** om te bevestigen.
→ De instelling is nu voltooid, en u kunt genieten van een beeld met hoge kwaliteit.

Progressive scan handmatig uitschakelen

- **Als het vertekende beeld op het scherm niet verdwijnt**, dan is de aangesloten TV mogelijk niet geschikt voor het verwerken van progressive scan signalen, en progressive scan is onbedoeld ingesteld. In dat geval moet het toestel weer teruggezet worden op geïnterlineerd scannen.
- 1 Schakel progressive scan op uw TV uit, of schakel geïnterlineerd scannen in (raadpleeg de handleiding van uw TV).
- 2 Druk op **SYSTEM** op de afstandsbediening om het systeemmenu te sluiten, en vervolgens op **DISC** en "1" om progressive scan te sluiten.
→ Het blauwe DVD-achtergrondschermbeschijnt op de TV.

Opmerking:

– Door in de progressive scan modus tijdens normale weergave op **DISC** en "1" te drukken wordt progressive scan uitgeschakeld.

Stap 3: Instellen van de voorkeuertaal

U kunt de taal naar voorkeur instellen. Dit DVD-systeem schakelt automatisch naar de geselecteerde taal wanneer u een disk laadt. Als de geselecteerde taal niet beschikbaar is op de disk, wordt de standaard instelling gebruikt. De geselecteerde taal voor het schermmenu blijft echter hetzelfde.

Instellen van de OSD-taal

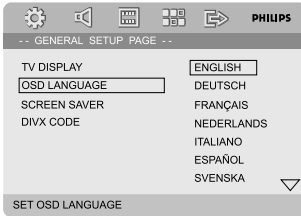

- 1 Druk op **SYSTEM**.
- 2 Druk op ◀▶ en selecteer "**GENERAL SETUP PAGE**" (ALGEMENE INSTELLINGSPAGINA).
- 3 Gebruik ◀▶ ▲ ▼ op de afstandsbediening om door het menu te navigeren.
Ga naar "**OSD LANGUAGE**" (TAAL SCHERMMENU) en druk op ▶.
- 4 Selecteer de gewenste taal en druk op **OK**.

Om het menu te verlaten

- Nogmaals op **SYSTEM** drukken.

Instellen van taal voor Audio, Ondertitels, en Diskmenu

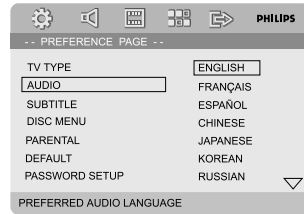

- 1 Druk in de stopmodus op **SYSTEM**.
- 2 Druk op ◀▶ en selecteer "**PREFERENCE PAGE**" (VOORKEURINSTELLINGENPAGINA).
- 3 Druk op ▲ ▼ en selecteer het onderstaande uit de **Preference Page** (Voorkeurinstellingenpagina).
 - "AUDIO" (AUDIO) (gesproken taal van de disk)
 - "SUBTITLE" (ONDERTITELING) (ondertitels van disk)
 - "DISC MENU" (DISKMENU) (diskmenu)
- 4 Druk op ▶ om naar het submenu te gaan.
- 5 Selecteer de gewenste taal en druk op **OK**.
- 6 Herhaal **stappen 3~5** voor andere taalinstellingen.

Om het menu te verlaten

- Nogmaals op **SYSTEM** drukken.

Het systeem aan/uitschakelen

- Druk op **ECO POWER/STANDBY-ON** (of ) op de afstandsbediening.
→ Van tien wordt er teruggeteld naar één. Na het aftellen wordt het systeem voorverwarmd. Vervolgens schakelt het systeem over naar de laatst geselecteerde bron.
- Druk op **DISC, TUNER** of **AUX** op de afstandsbediening.
→ Het systeem schakelt naar de geselecteerde bron.

Het systeem in de wachtstand zetten

- Druk op **ECO POWER/STANDBY-ON** (of ) op de afstandsbediening.
→ "TOT ZIENS" (TOT ZIENS) verschijnt kort in het display.

Het systeem in Eco Power Standby schakelen

Druk terwijl het toestel ingeschakeld is op **ECO POWER/STANDBY-ON** (of )

- Het systeem schakelt in de Eco power wachtstand (de ECO POWER LED-indicator licht op), of in de normale wachtstand met klokweergave.
- Het volumeniveau (tot maximaal volumeniveau 12), interactieve geluidsinstellingen, laatst gekozen instelling, bron, en voorkeurzenders van de tuner worden in het geheugen van de speler bewaard.
- Als het systeem in de normale wachtstand met klokweergave staat, minimaal 3 seconden op **ECO POWER/STANDBY-ON** (of ) drukken om de Eco power wachtstand aan of uit te schakelen.

Stroombesparende automatische wachtstand

Om stroom te besparen schakelt het toestel automatisch naar de wachtstand als 15 seconden na het afspelen van een CD geen toetsen ingedrukt worden.

Volumeregelaar

Draai **VOLUME (-/+)** naar rechts of links (of druk op **VOLUME +/-**) op de afstandsbediening) om het geluidsvolume te verhogen of te verlagen.

→ Op het display verschijnt "VOL XXX" (XXX) duidt op het volumeniveau.

Het geluid tijdelijk uitschakelen

- Druk op **MUTE** op de afstandsbediening.
→ Weergave gaat verder zonder geluid, en "MUTING" (DEMPEN) knippert.
- Om geluidswaergave weer in te schakelen:
 - nogmaals op **MUTE** drukken
 - de volumeregelaar bijstellen
 - een andere bron selecteren.

Klankeffecten

Geluidseffecten BASS, TREBLE en LOUDNESS kunnen niet gelijktijdig geactiveerd worden.

Bass-versterking

Met het aanpassen van het basgeluid (lage tonen) verbetert u de bass-respons.

- Druk herhaaldelijk op **BASS +/-** op de afstandsbediening om het bass-niveau aan te passen.
→ Sommige disks zijn met een grote dynamiek opgenomen, waardoor bij hoog volume geluidsvervorming kan optreden. Als dit zich voordoet, DBB uitschakelen of het volume verlagen.

Treble (hoge tonen) aanpassen

Met de Treble-instelling (hoge tonen) kunt u de hoge tonen aanpassen.

- Druk herhaaldelijk op **TREBLE +/-** op de afstandsbediening om de hoge tonen aan te passen.

LOUDNESS

Met **LOUDNESS** worden hoge tonen en basgeluid bij laag volume automatisch versterkt (hoe hoger het volume, hoe lager de versterking van hoge tonen en basgeluid).

- Druk op **LOUDNESS** op de afstandsbediening om **LOUDNESS** in of uit te schakelen.
→ Het  verschijnt/verdwijnt nadat deze functie is ingeschakeld/uitgeschakeld.

Dimmen van de display

- Druk herhaaldelijk op **DIM** om het helderheidsniveau van het display te selecteren.

Demonstratieprogramma

Het systeem is voorzien van een demonstratieprogramma dat u de verschillende functies laat zien die het systeem biedt.

Het inschakelen van de demonstratie

- Druk in de stand-bymodus op **STOP ■** op het systeem als u de demomodus wilt activeren.
→ Demonstratie begint.

Het uitschakelen van de demonstratie

- Druk nogmaals op **STOP ■** op het systeem.
→ "DEMO OFF" verschijnt kort in het display.

Opmerking:

– De demonstratie blijft uitgeschakeld tot u deze opnieuw activeert, zelfs als u het netsnoer uit het stopcontact haalt en het snoer vervolgens opnieuw in het stopcontact steekt.

BELANGRIJK!

- Afhankelijk van de DVD of VIDEO CD kunnen sommige functies beperkt zijn of ontbreken.
- De disklade niet aandrukken en geen andere voorwerpen in de disklade plaatsen. Dit om schade aan de disklade te voorkomen.
- Als bij het indrukken van een toets het "onbeschikbaar" icoontje (Ø) op de TV verschijnt, dan is de functie op de disk of op dat moment niet beschikbaar.

Afspielbare diskformaten

Met deze DVD-speler kunnen de onderstaande disks afgespeeld worden:

- Digital Video Discs (DVDs)
- Video CDs (VCDs)
- Super Video CDs (SVCDs)
- Digital Video Discs + Rewritable (DVD+RW)
- Compact Discs (CDs)
- Picture (Kodak, JPEG) bestanden op CDR(W)
- DivX(R) disc op CD-R(W):
- DivX 3.11, 4.x en 5.x
- WMA
- Ondersteunde MP3-CD formaten
 - ISO 9660
 - Max. titel/album naam -12 leestekens
 - Max. aantal titels en albums is 255.
 - Max. geneste directory is 8 niveaus.
 - Maximale albumnummer is 32.
 - Maximale MP3 tracknummer is 999.
 - Ondersteunde bemonsteringsfrequenties voor MP3-disks: 32 kHz, 44.1 kHz, 48 kHz.
 - Ondersteunde bitsnelheden voor MP3-disks zijn: 32, 64, 96, 128, 192, 256 (kbps).
- De volgende formaten worden niet ondersteund:
 - Bestand zoals *.VMA, *.AAC, *.DLF, *.M3U, *.PLS, *.WAV
 - Niet-Engelstalige albums/titelnamen
 - Disks opgenomen in het Joliet-formaat
 - MP3 Pro en MP3 met ID3 tag



Regiocodes

DVD's dienen gelabeld te zijn zoals hieronder beschreven om op deze DVD speler afgespeeld te kunnen worden.



Opmerking:

- Als een disk niet afgespeeld kan worden, verwijder de disk en probeer een andere. Onjuist geformateerde disks kunnen niet op dit DVD-systeem afgespeeld worden.

Afspelen van disks

- 1 Sluit de netsnoeren van het DVD-systeem en de TV (of andere stereo- of AV-installatie) aan op het stopcontact.
- 2 Schakel de TV in, en stel het juiste videokanaal in. (Zie "Instellen van de TV").
- 3 Druk op **ECO POWER/STANDBY-ON**  op het bedieningspaneel van de DVD-speler (of  op de afstandsbediening).
→ De blauwe Philips DVD achtergrond verschijnt op de TV.
- 4 Druk op **OPEN·CLOSE**  om de disklade te openen, plaats een disk in de houder, en druk op dezelfde toets om de disklade te sluiten.
→ Plaats de disk in de houder met het etiket naar boven.
- 5 Weergave begint automatische (afhankelijk van het disktype).
→ Als een diskmenu op de TV verschijnt, zie "Gebruik van het diskmenu".
→ Als de disk vergrendeld is door de ouderlijke controlefunctie moet een viercijfer paswoord ingevoerd worden. (Zie "Password Setup Page (Wachtwoord-instellingspagina)").
- 6 Druk op elk gewenst moment op **STOP**  om weergave te stoppen.

Bediening van de diskspeler

Gebruik van diskmenu

Afhankelijk van de disk kan een menu op het TV-scherm verschijnen als een disk geladen wordt.

Selecteren van afspeelfunctie of optie

- Gebruik ◀ ▶ ▲ ▼ en **OK** of de **Numerieke toetsen (0-9)** op de afstandsbediening.
→ Weergave begint automatisch.

Het menu openen of sluiten

- Druk op **DISC MENU** op de afstandsbediening.

Voor VCD met Playback Control (PBC) (alleen versie 2.0)

PBC maakt interactieve weergave van Video CD's mogelijk met behulp van het menu op het display.

- Druk tijdens weergave op **DISC MENU**.
→ Als PBC op ON (AAN) staat, zal het overschakelen naar OFF (UIT) en de weergave voortzetten.
→ Als PBC op OFF (UIT) staat, zal het overschakelen naar ON (AAN) en terugkeren naar het menuscherm.

Basisfuncties bij afspelen

Weergave tijdelijk onderbreken (DVD/VCD/CD/MP3/DivX/WMA)

- 1 Druk tijdens het afspelen op **▶II**.
→ Weergave wordt onderbroken en het geluid wordt uitgeschakeld.
- 2 Druk nogmaals op **▶II** om weergave te hervatten.

Een track/hoofdstuk/titel selecteren (DVD/VCD/DivX/CD)

- 1 Druk op **▶** tijdens weergave om naar het volgende hoofdstuk/track te gaan.
- 2 Druk op **◀** om naar het vorige hoofdstuk/track te gaan.
- 3 Om direct naar het gewenste hoofdstuk/track/titel te gaan, het nummer van het hoofdstuk/track/titel intoetsen op de **Numerieke Toetsen (0-9)**.

Weergave hervatten vanaf de laatste onderbreking (DVD/VCD/CD)

- Druk op **▶II** als de speler is stopgezet en de disk nog niet is verwijderd.

Het hervatten annuleren

- Druk terwijl de speler stilstaat nogmaals op **STOP**.

Zoom (DVD/VCD/DivX/JPEG)

Zooming maakt het mogelijk beelden tijdens weergave te vergroten of te verkleinen.

- 1 Druk herhaaldelijk op **ZOOM** om het beeld tijdens weergave te vergroten of te verkleinen.
- 2 Druk op **◀ ▶ ▲ ▼** om het beeld over de TV te scrollen.

Herhalen (DVD/VCD/CD/MP3/DivX/WMA)

DVD/VCD/CD

- Druk herhaaldelijk op **MODE** op de afstandsbediening om de gewenste herhaalfunctie te selecteren.

CHAPTER (DVD)

– herhaalt weergave van het huidige hoofdstuk.

TRACK (CD/VCD)/TITLE (DVD)

– herhaalt weergave van huidige track (CD/SVCD/VCD)/titel (DVD).

ALL

– herhaalt weergave van gehele disk.

SHUFFLE

– herhaalt weergave in willekeurige volgorde.

Voor MP3/WMA/DivX

- Druk herhaaldelijk op **MODE** om de gewenste herhaalmodus te selecteren.
→ **Shuffle (Shuffle)**: weergave van alle bestanden in de geselecteerde map in willekeurige volgorde.
→ **Repeat One (Eén herhalen)**: herhaaldelijke weergave van een MP3/WMA-bestand.
→ **Repeat All (Alles herhalen)**: herhaaldelijke weergave van alle bestanden.
→ **Off (Uit)**: schakelt de shuffle of herhaalmodus uit.

Repeat A-B (DVD/VCD/CD/MP3/DivX/WMA)

- 1 Druk op **A-B** aan het begin van het gewenste fragment.
- 2 Druk nogmaals op **A-B** aan het einde van het gewenste fragment.
→ De punten A en B kunnen alleen binnen hetzelfde hoofdstuk/track worden ingesteld.
→ Het fragment wordt nu herhaaldelijk weergegeven.
- 3 Druk nogmaals op **A-B** om de instelling uit te schakelen.

Slow Motion (DVD/VCD)

- 1 Druk tijdens weergave op **SLOW** op de afstandsbediening om de gewenste snelheid in te stellen: 1/2, 1/4, 1/8 of 1/16 (achteruit of vooruit).
→ Het geluid wordt uitgeschakeld.
- 2 Druk op **▶||** om terug te gaan naar de normale snelheid.

Opmerking:

– *Vertraagde achterwaartse weergave is niet mogelijk met VCD's.*

Programmeren (niet voor Picture CD)

Het afspelen van favoriete tracks/hoofdstukken in de gewenste volgorde.

Voor DVD/VCD/CD

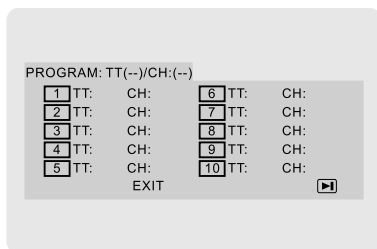

(DVD programma als voorbeeld)

- 1 Druk op **PROG** op de afstandsbediening om de programmamodus in te schakelen.

- 2 Gebruik de **Numerieke toetsen (0-9)** om de tracks of hoofdstukken (single tracknummers beginnend met "0", bijvoorbeeld "05") in te voeren.
- 3 Verplaats de cursor door op **◀ ▶ ▲ ▼** te drukken en **START** (START) te selecteren.
- 4 Druk op **OK** om weergave te starten.

Voor MP3/WMA

- 1 Druk in de stopmodus op **DISC MENU** om te schakelen tussen Album en Filelist (Bestandlijst).
- 2 Druk als de Filelist (Bestandlijst) op het scherm staat op **▲ ▼** om bestanden te selecteren, en druk op **PROG** om de bestanden aan de programmalijs toe te voegen.
- 3 Druk op **DISC MENU** om de programmalijs op te roepen.
- 4 Druk op **PROG** om ongewenste bestanden van de programmalijs te verwijderen.

Vooruit/achteruit zoeken (DVD/VCD/DivX/CD/MP3/WMA)

- 1 Druk tijdens weergave op **◀▶** om de gewenste snelheid te selecteren: 2X, 4X, 8X, 16X or 32X (achteruit of vooruit).
→ Het geluid wordt uitgeschakeld.
- 2 Druk op **▶||** om terug te keren naar de normale snelheid.

Zoeken op tijd & zoeken op hoofdstuk/tracknummer (DVD/VCD/CD/MP3/WMA)

- 1 Druk op **GOTO** op de afstandsbediening totdat het venster met de tijd of hoofdstuk/track verschijnt.
- 2 De uren, minuten, en seconden van links naar rechts in het venster invoeren met de numerieke toetsen van de afstandbediening.

OF

Het nummer van het gewenste hoofdstuk/track in het hoofdstuk/tracknummervenster met de numerieke toetsen van de afstandbediening invoeren.

Bediening van de diskspeler

Informatieweergave tijdens afspelen (niet voor Picture CD)

- Druk tijdens weergave op **DISPLAY** om diskinformatie op het TV-scherm op te roepen.

Voor DVD

→ **Title/Chapter Elapsed (Titel/Hoofdstuk verstreken)**: toont de verstreken tijd van huidige titel/hoofdstuk.

→ **Title/Chapter Remain (Titel/Hoofdstuk resterend)**: toont de resterende tijd van huidige titel/hoofdstuk.

→ **Display Off (Display uit)**: schakelt de tijdsaanduiding uit.

Voor Super VCD/VCD/DivX/CD

→ **Single/Total Elapsed (Enkel/Totaal Afgespeeld)**: toont de verstreken tijd van de huidige enkele/totale track.

→ **Single/Total Remain (Enkel/Totaal Resterend)**: toont de resterende tijd van de huidige enkele/totale track.

→ **Display Off (Display Uit)**: schakelt de tijdsaanduiding uit.

Speciale schijffuncties

Afspelen van een titel (DVD)

- 1 Druk op **DISC MENU** op de afstandsbediening.
→ Het disktitelmenu verschijnt op het TV-scherm.
- 2 Gebruik **◀▶▲▼** of de **Numerieke toetsen (0-9)** om een weergavefunctie te selecteren.
- 3 Druk op **OK** om te bevestigen.

Camerahoek (DVD)

- Druk herhaaldelijk op **ANGLE** om de gewenste camerahoek te selecteren.

Wijzigen gesproken taal (voor meertalige DVD's)

- Druk herhaaldelijk op **AUDIO** om de gewenste taal te selecteren.

Het audiokanaal veranderen (alleen voor VCD)

- Druk op **AUDIO** om het beschikbare audiokanaal van de disk te selecteren (Mono Links, Mono Rechts of Stereo).

Ondertitels (DVD)

- Druk herhaaldelijk op **SUBTITLE** om de gewenste taal voor ondertitels te selecteren.

Afspelen van MP3/WMA/JPEG Picture CD

BELANGRIJK!

De TV inschakelen en het juiste video-ingangskanaal instellen. (Zie "Instellen van de TV").

Afspelen van MP3/WMA disk

BELANGRIJK!

Gebruik **Windows Media Player 10** (of latere versie) voor het branden/omzetten van **DRM-beveiligde WMA-bestanden**. Ga naar www.microsoft.com voor bijzonderheden over **Windows Media Player** en **WM DRM (Windows Media Digital Rights Management)**.

Standaard functies

- 1 Plaats een MP3/WMA disk in de houder.
→ Het diskmenu verschijnt op het TV-scherm.
- 2 Gebruik **▲▼** om een album te selecteren, en druk op **OK** om het album te openen.

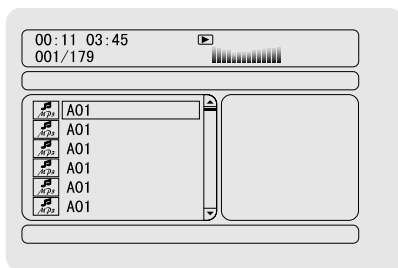

- 3 Druk op **▲▼** of gebruik de **Numerieke toetsen (0-9)** om een track te selecteren.

- 4 Druk op **OK** om te bevestigen.
→ Weergave begint vanaf het geselecteerde track tot het einde van het album.

Opmerking:

– Het lezen van de disk kan langer dan 10 seconden duren als er een groot aantal tracks op de disk staat.

Weergaveselectie

Tijdens weergave kunt u:

- Druk op **◀ / ▶** om een andere track op het huidige album te selecteren.
- Herhaaldelijk op **▶||** drukken om de weergave te onderbreken/hervatten.
- Druk op **DISC MENU** op de afstandsbediening om te schakelen tussen Album en Filelist (Bestandslijst).

Afspelen van JPEG Picture CD

Standaard functies

- 1 Plaats een JPEG Picture CD in de speler.
→ Het diskmenu verschijnt op het TV-scherm.
- 2 Gebruik **▲ ▼** om een map te selecteren, en druk op **OK** om de map te openen.
- 3 Druk op **▲ ▼** of gebruik de **Numerieke toetsen (0-9)** om een beeldbestand te selecteren.
- 4 Druk op **OK** om te bevestigen.
→ Weergave begint vanaf het geselecteerde beeld tot het einde van de map.

Weergaveselectie

Tijdens weergave kunt u:

- Op **◀ / ▶** drukken om een andere bestand in de huidige map te selecteren.
- Gebruik **◀ ▶** op de afstandsbediening om het beeld te roteren/om te keren.
- Herhaaldelijk op **▶||** drukken om weergave te onderbreken/hervatten.
- Op **DISC MENU** op de afstandsbediening drukken om te schakelen tussen Folder (Map) en Filelist (Bestandslijst).

Speciale JPEG functies

Previewfunctie (JPEG)

Deze functie toont de inhoud van de huidige map of de gehele disk.

- 1 Druk tijdens weergave op **STOP**.
→ Thumbnails (verkleinde afbeeldingen) van 12 afbeeldingen verschijnen op het TV-scherm.

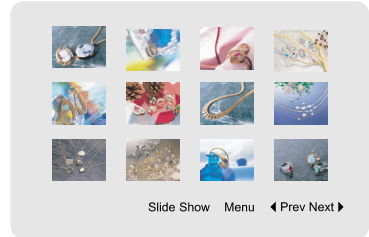

- 2 Gebruik **◀ ▶ ▲ ▼** om een afbeelding te selecteren, of selecteer "Slide Show" (diavoorstelling). Druk vervolgens op **OK** om het geselecteerd beeld op te roepen of de diavoorstelling te starten.

Functiemenu voor afstandsbediening openen

- Gebruik **◀ ▶ ▲ ▼** om "Menu" te selecteren, en druk op **OK**.

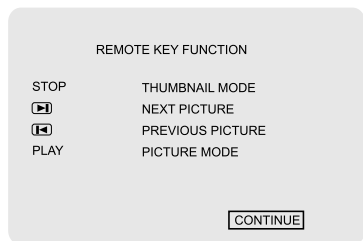

Weergave van andere beelden op de vorige/volgende pagina

- Druk op **◀ / ▶**.
- Gebruik **◀ ▶ ▲ ▼** om "Prev" (vorige) of "Next" (volgende) te selecteren, en druk op **OK**.

Bediening van de diskspeler

Zoomfunctie (JPEG)

- Druk tijdens weergave herhaaldelijk op **ZOOM** om een andere zoomfactor te selecteren.
- Gebruik ◀ ▶ ▲ ▼ om de gezoomde afbeelding te bekijken.

Afbeeldingen spiegelen en roteren (JPEG)

- Druk tijdens weergave op ◀ ▶ om de afbeelding op het TV-scherm draaien.
◀: de afbeelding linksom roteren.
▶: de afbeelding rechtsom roteren.

Een DivX-disk afspelen

Met deze DVD-speler kunt u DivX-films afspelen die uw computer downloadt op een CD-R/RW (zie "Menu voor systeeminstelling - DIVX® VOD registratiecode" voor nadere bijzonderheden).

- 1 Plaats een DivX disk in de speler.
→ Weergave begint automatisch. Druk anders op ▶||
 - 2 Als de DivX-film externe ondertiteling heeft, kunt u kiezen uit een ondertitelingsmenu dat op de TV verschijnt.
- In dit geval kunt u op **SUBTITLE** op de afstandsbediening drukken om de ondertiteling in- of uit te schakelen.
 - Als de DivX-disk ondertiteling meerdere talen bevat, kunt u tijdens weergave de taal van de ondertiteling wijzigen door op **SUBTITLE** te drukken.

Opmerking:

- *Ondertitelingsbestanden met extensies (.srt, .smi, .sub, .ssa, .ass) worden ondersteund maar verschijnen niet in het navigatiemenu.*
- *De naam van het ondertitelingsbestand moet dezelfde zijn als die van het filmbestand.*

Menu voor systeeminstellingen

Basisfuncties

- 1 Druk op **SYSTEM** op de afstandsbediening om het Setup Menu (Instellingsmenu) te openen.
- 2 Druk op ◀ ▶ om een in te stellen Pagina te kiezen.
- 3 Druk op de toetsen ▲ ▼ om een optie te selecteren.
- 4 Druk op ▶ of **OK** om het submenu te openen.
- 5 Verplaats de cursor met ▲ ▼ en selecteer het gewenste item.
→ Druk op ◀ ▶ om de instelling desgewenst te veranderen.
- 6 Druk op **OK** om te bevestigen.

Terugkeren naar het hogere menu

- Druk op ◀ of **OK** (als u de instellingen wilt veranderen).

Het menu verlaten

- Druk nogmaals op **SYSTEM**.
→ De instellingen worden in het geheugen van de speler bewaard, ook als de speler wordt uitgeschakeld.

Opmerking:

– *Sommige functies van de System Menu Options worden beschreven in "Starten".*

GENERAL SETUP PAGE

De opties in General Setup (Algemene Instellingspagina) zijn ondermeer: "TV DISPLAY", "OSD LANGUAGE", "SCREEN SAVER" en "DIVX CODE".

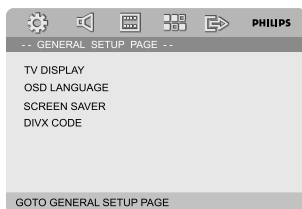

TV DISPLAY

Hiermee kan de beeldverhouding (aspect ratio) van de DVD-speler aangepast worden aan de aangesloten TV.

→ **NORMAL/PS**: Als u een normale TV gebruikt kunt u deze functie gebruiken om het beeld aan te passen aan het TV-scherm.



→ **4:3 NORMAL/LB**: Voor gebruik bij een normale TV. In dit geval wordt een breed beeld met zwarte randen aan de boven- en onderkant van het scherm getoond.



→ **WIDE**: Voor gebruik bij een breedbeeld-TV.



OSD LANGUAGE

Zie "Starten - Stap 3: Instellen van de voorkeurtal".

SCREEN SAVER

Deze functie wordt gebruikt voor het in- en uitschakelen van de beeldbeschermer:

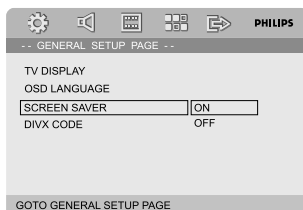

→ **ON (Aan)**: Wanneer in de STOP (STOP), PAUSE (PAUZE) of No DISC (Geen disk) -modus gedurende ongeveer 3 minuten geen toetsen worden ingedrukt, wordt de beeldbeschermer ingeschakeld.

Menu voor systeeminstellingen

→ **OFF (Uit)**: De beeldbeschermers is uitgeschakeld.

DIVX CODE

Philips voorziet u van een DivX® VOD (Video On Demand) registratiecode waarmee u video kunt huren en kopen via de DivX® VOD service.

Meer informatie vindt u op www.divx.com/vod.

- 1 Druk in '**GENERAL SETUP PAGE**' (ALGEMENE INSTELLINGSPAGINA) op ▲ ▼ om DIVX CODE te selecteren en druk op ► of **OK** om het submenu te openen, en vervolgens weer op **OK** om te bevestigen.
→ De registratiecode verschijnt.

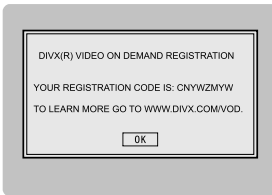

- 2 Druk op **OK** om af te sluiten.
- 3 Gebruik de registratiecode om video's te huren of te kopen via DivX® VOD service www.divx.com/vod. Volg de instructies en download de video op een CD-R voor weergave op deze DVD-speler.

Opmerkingen:

- Video's van DivX® VOD kunnen alleen op deze DVD-speler afgespeeld worden.
- Zoeken op tijd is niet mogelijk tijdens het afspelen van een DivX-film.

AUDIO SETUP PAGE

In Audio Setup kunt u de volgende instellingen maken: "SPDIF SETUP", "DOLBY DIGITAL SETUP", "3D PROCESSING", "HDCD" en "NIGHT MODE".

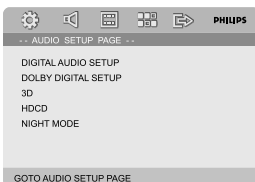

SPDIF SETUP

Digital Audio Setup heeft de volgende instellingen: "SPDIF OFF", "SPDIF/RAW" en "SPDIF/PCM".

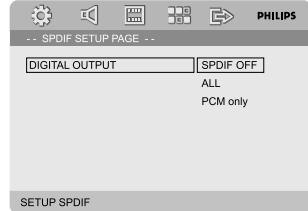

- **SPDIF OFF**: Schakelt de SPDIF-uitgang uit.
- **SPDIF/RAW**: Selecteer deze stand als u DIGITAL OUT (COAX of OPTISCH) op een meerkanaalsdecoder/ontvanger heeft aangesloten.
- **SPDIF/PCM**: Selecteer deze stand als de ontvanger geen meerkanaalsgeluid kan decoderen.

DOLBY DIGITAL SETUP

Dolby Digital Setup heeft de volgende instellingen: "DUAL MONO" (DUAL MONO).

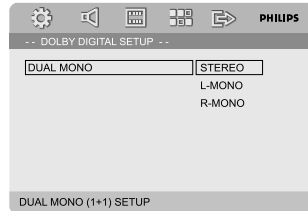

DUAL MONO

Selecteer de instelling die overeenkomst met uw aangesloten luidsprekersysteem.

- **STEREO (STEREO)**: Het linkse monogeluid verstuurt uitgangsignalen naar de linker luidspreker, en het rechtse monogeluid verstuurt uitgangsignalen naar de rechter luidspreker.
- **L-MONO (L-MONO)**: Het linkse monogeluid verstuurt uitgangsignalen naar de linker en rechter luidsprekers.
- **R-MONO (R-MONO)**: Het linkse monogeluid verstuurt uitgangsignalen naar de linker en rechter luidsprekers.

3D PROCESSING

3D Processing heeft de volgende instellingen: "REVERB MODE" (REVERB-MODUS).

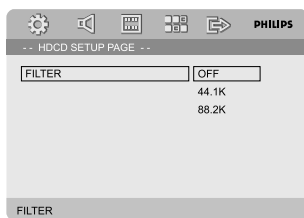

REVERB MODE

Reverb mode produceert het effect van surround sound met slechts twee luidsprekers.

→ **OFF, CONCERT, LIVING ROOM, HALL, BATHROOM, CAVE, ARENA** en **CHURCH**.

HDCCD

HDCCD (High Definition Compatible Digital) heeft de volgende instellingen: "FILTER" (FILTER).

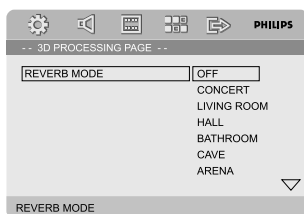

FILTER

Stel het afsnijdfrequentiepunt in voor de geluidsuitgang bij het afspelen van een HDCCD schijf.

→ **OFF, 44.1K** en **88.2K**.

NIGHT MODE

In deze stand worden de hoge volumes afgezwakt en de lage volumes versterkt tot een hoorbaar niveau. Deze functie is nuttig als u 's nachts naar een film wilt kijken zonder anderen te storen.

→ **ON (AAN)**: Selecteer ON om het geluidsvolume te temperen. Deze functie is alleen beschikbaar voor films met Dolby Digital.

→ **OFF (UIT)**: Selecteer OFF om van het volledige dynamische bereik van surround sound te genieten.

VIDEO SETUP PAGE

De Video Setup Page heeft de volgende instellingen: "COMPONENT", "TV MODE", "QUALITY" en "HDMI SETUP".

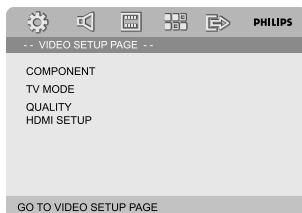

COMPONENT

Stelt het video-uitgangskanaal in overeenkomstig uw videoaansluiting. Deze instelling hoeft niet gemaakt te worden als u gebruik maakt van de **VIDEO**-aansluiting (geel) om het DVD microsysteem op uw TV aan te sluiten.

→ **S-VIDEO**: Selecteer deze instelling als uw DVD microsysteem is aangesloten op uw TV met de S-videoaansluiting.

→ **Pr/Cr Pb/Cb Y**: Selecteer deze instelling als uw DVD microsysteem is aangesloten op uw TV met de component videoaansluitingen.

→ **RGB**: Selecteer deze instelling voor een SCART-aansluiting.

Opmerking:

– Als de speler op Y Pb Pr (YUV) is ingesteld, kan het voorkomen dat sommige TV's via de SCART-aansluiting niet goed met de speler gesynchroniseerd worden.

– De optie is alleen beschikbaar als "HDMI" is ingesteld op "ON" (AAN).

TV MODE

Selecteer de interlace of P-SCAN video-uitgang als **Pr/Cr Pb/Cb Y** is geselecteerd.

→ **P-SCAN** en **INTERLACE**.

In de progressive scan-modus kunt u genieten van betere beeldkwaliteit met minder trillingen. Deze functie werkt alleen als de Y Pb Pr-aansluitingen van de DVD-speler aangesloten zijn op een TV die progressive video kan verwerken. Anders verschijnt een vervormd beeld op het scherm. Hoe u progressief scannen instelt, Van start gaan, Progressief scannen instellen.

Menu voor systeeminstellingen

Opmerking:

- De optie is alleen beschikbaar als "HDMI" is ingesteld op "ON" (AAN).

QUALITY

Met dit menu kunt u de videokwaliteit instellen.

- 1 Druk op ▲ ▼ en selecteer "QUALITY".
- 2 Druk op ► of **OK** om QUALITY te openen.

In QUALITY kunnen de onderstaande instellingen worden gemaakt: "SHARPNESS", "BRIGHTNESS", "CONTRAST", "GAMMA", "HUE", "SATURATION" en "LUMA DELAY".

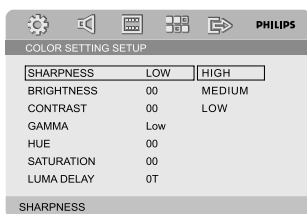

SHARPNESS

Bijstellen van de beeldscherpte.

→ **HIGH, MEDIUM** en **LOW**.

BRIGHTNESS

Bijstellen van de helderheid. Bereik: -20-+20.

CONTRAST

Bijstellen van het contrastniveau. Bereik: -16-+16.

GAMMA

Bijstellen van het contrastniveau.

→ **HIGH, MEDIUM, LOW** en **NONE**.

HUE

Voor bijstellen van het gammaniveau. Bereik: -9-+9.

SATURATION

Bijstellen van de kleurverzadiging. Bereik: -9-+9.

LUMA DELAY

Instelling van luminescentievertragingniveau.

→ **0T** en **1T**.

HDMI SETUP

De opties in HDMI Setup (HDMI instellen) zijn: "HDMI" en "RESOLUTION" (RESOLUTIE).

HDMI

Deze optie wordt gebruikt voor het in-/uitschakelen van de HDMI-uitgang.

→ **ON** (AAN): hiermee schakelt u de HDMI-uitgang in.

→ **OFF** (UIT): hiermee schakelt u de HDMI-uitgang uit.

RESOLUTION (RESOLUTIE)

U kunt de resolutie van het beeld selecteren op basis van uw voorkeur en de aangesloten HDMI-TV.

De opties voor de resolutie zijn: 480p (60 Hz), 720p (60 Hz), 1080i (60 Hz), 576p (50 Hz), 720p (50 Hz) en 1080i (50 Hz).

Opmerking:

- De optie is alleen beschikbaar als "HDMI" is ingesteld op "ON" (AAN).
- Als er vanwege een niet-ondersteunde resolutie geen beeld op het TV-scherm verschijnt, sluit u een beschikbare interlace video-uitgang aan op het scherm en wijzigt u de resolutie-instellingen in 480p/576p.

PREFERENCE PAGE

Op de Preference Page kunnen de onderstaande instellingen worden gemaakt: "TV TYPE", "AUDIO", "SUBTITLE", "DISC MENU", "PARENTAL" en "DEFAULT".

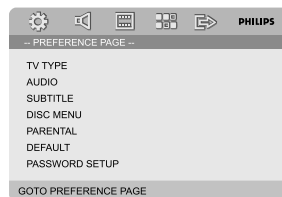

Opmerking:

- De voorkeuringinstellingen kunnen alleen gemaakt worden als geen disk in de speler geladen is en weergave is uitgeschakeld.

PARENTAL

Sommige DVD's of delen daarvan kunnen een "kinderslot" krijgen toegewezen. Deze functie stelt u in staat weergave te beperken. Het kinderslot heeft instellingen van 1 tot 8, en verschillen per land. U kunt weergave van disks die ongeschikt zijn voor kinderen beperken, of scènes op disk vervangen met alternatieve scènes.

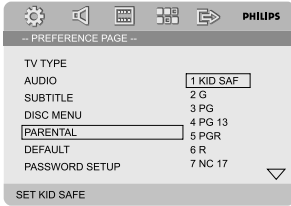

- VCD, SVCD en CD beschikken niet over een keuringsmechanisme, dus het instellen van een keuringsniveau op deze disks heeft geen effect. Dit geldt tevens voor de meeste illegale DVD's.
- ① Druk op ▲ ▼ en selecteer "PARENTAL" (KINDERSLOT).
- ② Druk op ► om naar het submenu te gaan.
- ③ Druk op ▲ ▼ om het gewenste keuringsniveau voor de disk in te stellen.
→ DVD's met een hogere keuring dan door u wordt ingesteld kunnen niet worden afgespeeld tenzij een viercijferige code wordt ingevoerd en een hoger keuringsniveau wordt gekozen.

Opmerking:

– Sommige DVD's zijn niet gecodeerd met een keuringsniveau ondanks dat een keuringsniveau op de diskhouder is aangegeven. Het keuringssysteem werkt niet op dergelijke disks.

Uitleg over keuringniveaus

1 KID SAF (GESCHIKT VOOR KINDEREN)

– Voor kinderen; geschikt voor kinderen en kijkers van alle leeftijden.

2 G (ALGEMEEN)

– Alle leeftijden; geschikt voor kijkers van alle leeftijden.

3 PG (ONDER TOEZICHT)

– Aanwezigheid van ouders aanbevolen.

4 PG 13 (VOOR KINDEREN ONDER 13)

– Ongeschikt voor kinderen jonger dan 13.

5-6 PGR, R (OUDERLIJK TOEZICHT)

– Ouderlijk toezicht - Beperkt: ouders wordt aangeraden kinderen jonger dan 17 jaar niet te laten kijken of alleen met toezicht van ouders of volwassenen.

7 NC-17 (NIET VOOR ONDER 17)

– Niet voor kinderen jonger dan 17 jaar; niet aanbevolen voor kinderen onder 17 jaar.

8 Adult (VOLWASSENEN)

– Voor volwassenen; alleen geschikt voor volwassenen vanwege seksscènes, geweld, of grof taalgebruik.

DEFAULT

De "Default" functie zet alle instellingen terug naar de fabriekswaarden, en al uw persoonlijke instellingen worden gewist.

Opgelet!

– Als deze functie ingeschakeld wordt, zullen alle instellingen worden teruggezet naar de fabriekswaarden.

Menu voor systeeminstellingen

PASSWORD SETUP PAGE

De Password Setup Page heeft de volgende instellingen: "PASSWORD MODE" en "PASSWORD".

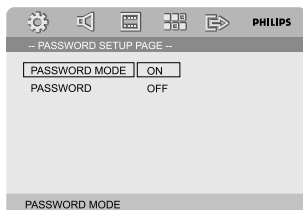

PASSWORD MODE

Met deze functie wordt het wachtwoord in/uitgeschakeld door "ON" (AAN)/"OFF" (UIT) te selecteren.

PASSWORD

Voer uw viercijferig wachtwoord in wanneer een melding op het scherm verschijnt. Het standaard wachtwoord is 1234.

- 1 Druk op ◀▶▲▼ en selecteer "PASSWORD" (WACHTWOORD).
- 2 Druk op ▶ om naar het submenu te gaan.
- 3 Druk op **OK** om de pagina te openen voor het invoeren van een nieuw wachtwoord.

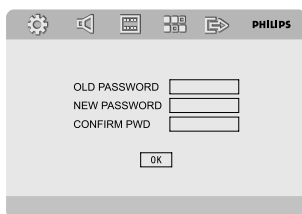

- 4 Voer de huidige 4-cijferige code in.
- 5 Voer de nieuwe 4-cijferige code in.
- 6 Voer de nieuwe 4-cijferige code nogmaals in om te bevestigen.
→ De nieuwe 4-cijferige code is nu ingesteld.
- 7 Druk op **OK** om af te sluiten.

Opmerkingen:

- Als het wachtwoord wordt veranderd, wordt het kinderslot en de diskvergrendelcode ook veranderd.
- Het standaard wachtwoord (1234) is altijd van toepassing ook als het wachtwoord is veranderd.

Radio-ontvangst

Afstemmen op radiozenders

- 1 Druk op **ECO POWER/STANDBY-ON** (Ⓞ) (Ⓞ op de afstandsbediening) om de laatst ingestelde bron in te schakelen.
- 2 Druk op **SOURCE** (of **TUNER** op de afstandsbediening) om TUNER te selecteren.
- 3 Druk nogmaals op **TUNER** op de afstandsbediening om de gewenste golfband te selecteren: FM of MW.
- 4 Druk op **◀ / ▶** (◀◀ / ▶▶) op de afstandsbediening) totdat de frequentie verandert.
→ Het systeem stemt automatisch af op de volgende radiozender met een voldoende sterk signaal.
- Om op een zwakkere zender af te stemmen, herhaaldelijk op **◀ / ▶** (◀◀ / ▶▶) op de afstandsbediening) drukken totdat ontvangst optimaal is.
- 5 Herhaal **Stap 4** indien nodig totdat u de gewenste radiozender gevonden heeft.

Voorkeurzenders opslaan

U kunt 40 radiozenders (20 in elke golfband) opslaan ongeacht het ontvangst.

Automatisch programmeren

- Druk minimaal twee seconden op **PROG** op de afstandsbediening om de programmeringsfunctie te activeren.
→ Alle beschikbare zender worden vastgelegd.

Handmatig programmeren

- 1 Stem op de gewenste zender af (zie "Afstemmen op radiozenders").
- 2 Druk op **PROG** op de afstandsbediening.
→ "**PROG**" icoon knippert.
- 3 Druk op **PRESET+/-** (of **◀ / ▶** op de afstandsbediening) om het gewenste voorkeurnummer te selecteren.
→ Als het "**PROG**" icoon uitgaat voordat u het gewenste voorkeurnummer heeft gekozen, druk dan op **PROG** op de afstandsbediening.

- 4 Druk nogmaals **PROG** op de afstandsbediening op de radiozender op te slaan.
- Herhaal stappen 1-4 om andere radiozenders op te slaan.

Afstemmen op voorkeurzenders

- Schakel de tuner in, druk op **PRESET+/-** (of **◀ / ▶** op de afstandsbediening) om het gewenste voorkeurnummer te selecteren.
→ Het voorkeurnummer, de radiofrequentie, en de golfband worden getoond.

RDS

Radio Data System wordt door FM-zenders gebruikt om extra informatie door te geven. Als u een RDS-zender ontvangt, verschijnt **RDS** en de naam van de zender in het display.

Bladeren door aangeboden RDS-informatie

- Druk enkele keren op **RDS/CLOCK** om door de onderstaande informatie (indien beschikbaar) te bladeren:
 - Zendernaam
 - RDS-berichten.
 - Frequentie

RDS-klok instellen

Sommige RDS-zenders geven om de minuut de juiste tijd door. De klok kan ingesteld worden met behulp van het tijdsignaal dat met het RDS-signaal wordt meegestuurd.

- 1 Stem af op een RDS-zender op de FM-band (zie "Afstemmen op radiozenders").
- 2 Houd **RDS/CLOCK** langer dan twee seconden ingedrukt.
- 3 Druk nogmaals op **RDS/CLOCK**.
→ "**SEARCH TM**" (TM ZOEKEN) wordt weergegeven.
→ Wanneer de RDS-tijd wordt gelezen, worden "RDS" en de RDS-tijdwaarde weergegeven en wordt de huidige tijd opgeslagen.

Opmerking:

- *Sommige RDS-zenders geven een real-time klok elke minuut door. De nauwkeurigheid van de doorgegeven tijd is afhankelijk van de RDS-zender.*

Andere functies

Klok instellen

- 1 Schakel de wachtstand in, en druk op **CLOCK** op de afstandsbediening totdat de tijdsaanuiding knippert.
→ "CLOCK SET" (KLOK INSTELLEN) verschijnt kort. De uuraanuiding knippert op het display.
- 2 Draai **VOLUME +/-** naar rechts of links of druk op **VOLUME +/-** op de afstandsbediening om het uur in te stellen.
- 3 Druk op **RDS/CLOCK** om te bevestigen.
→ De minuutaanuiding knippert op het display.
- 4 Draai **VOLUME +/-** naar rechts of links of druk op **VOLUME +/-** op de afstandsbediening om de minuut in te stellen.
- 5 Druk nogmaals op **RDS/CLOCK** om de instelling te bevestigen.

Opmerkingen:

- Dit systeem ondersteunt alleen de 24-uur aanuiding.
- De instelling van de klok gaat verloren als de stekker uit het stopcontact wordt verwijderd.
- De instellingmodus van de klok wordt uitgeschakeld als langer dan 30 seconden geen toetsen ingedrukt worden.

Slaap/wektimer instellen

Slaaptimer instellen

Als het toestel **ingeschakeld** is, kan de slaapfunctie voor een bepaalde tijdsduur ingesteld worden waarna het systeem automatisch in de wachtstand schakelt.

- 1 Druk terwijl het toestel ingeschakeld is herhaaldelijk op **SLEEP/TIMER** op de afstandsbediening om de gewenste slaaptijd in te stellen.
→ U kunt uit de volgende instellingen kiezen (tijdsduur in minuten):
00 → 10 → 20 → 30 → 40 → 50 → 60 → 70 → 80 → 90 → 00
- 2 Laat **SLEEP/TIMER** los als de gewenste instelling verschijnt.
→ „z” verschijnt.

De slaapfunctie uitschakelen

- Druk herhaaldelijk op **SLEEP/TIMER** totdat "00" verschijnt, of druk op **ECO POWER/STANDBY-ON** (of  op de afstandsbediening).

De timer kan ingesteld worden om het systeem automatische vanuit de **wachtstand** in te schakelen.

Instelling wektijd

BELANGRIJK!

– Controleer of de klok de juiste tijd aangeeft voordat u de timer instelt.

- 1 Druk op **SLEEP/TIMER** totdat de tijdsaanuiding op het display knippert.
→ "TIME SET" (TIJD INSTELLEN) verschijnt. De uuraanuiding knippert op het display.
- 2 Draai **VOLUME +/-** naar rechts of links of druk op **VOLUME +/-** op de afstandsbediening om het uur in te stellen.
- 3 Druk op **SLEEP/TIMER** om te bevestigen.
→ De minuutaanuiding knippert op het display.
- 4 Draai het **VOLUME +/-** naar rechts of links of druk op **VOLUME +/-** op de afstandsbediening om de minuut in te stellen.
- 5 Druk op **SLEEP/TIMER** om te bevestigen.
→ "OFF" (UIT) knippert op het display.
- 6 Draai **VOLUME +/-** naar rechts of links of druk op **VOLUME +/-** op de afstandsbediening om "ON" (AAN) te selecteren.
→  icoon verschijnt op het display.

De slaapfunctie uitschakelen

→ Selecteer "OFF" (UIT) in Stap 6.

SYSTEEM

Stroomtoevoer	220 – 240 V / 50 Hz
Nominaal werkstroomverbruik (1/8 nominaal afgegeven vermogen)	$\leq 85\text{W}$
Gevoeligheid ingang AUX	$\leq 500\text{mV}$
Kanaalscheiding	$\geq 40\text{dB}$
Vervorming	0.7%
Eco power wachtstand	$< 1\text{W}$

DVD

Frequentiebereik	100Hz-20kHz (+0.5/-2 dB)
Video-uitgang	1 V _{P,P}
HDMI 480p (60Hz), 720p (60Hz), 1080i (60Hz), 576p (50Hz), 720p (50Hz), 1080i (50Hz)	
Horizontale resolutie	500 (TV)
Afmetingen	250 (W) x 90 (H) x 180 (D) mm
Gewicht	2.3 kg

VERSTERKER

Nominaal afgegeven vermogen (THD = 10%)	2x75W (4 Ω)
Frequentiebereik	100Hz-20kHz (+0.5/-2 dB)
S/N-verhouding	$\geq 60\text{dB}$
Belastingimpedantie	4 Ω
Afmetingen	250 (W) x 90 (H) x 180 (D) mm
Gewicht	4.35 kg

TUNER

FM-band	87.5-108 MHz
FM ruisgrensgevoeligheid	$\leq 20\mu\text{V/M}$
FM S/N-verhouding	$\geq 46\text{dB}$
MW-frequentiebereik	531-1602 kHz
MW Ruisgrensgevoeligheid	$\leq 3.0\text{mV/m}$
MW S/N-verhouding	$\geq 40\text{dB}$

LUIDSPREKERS

Impedantie	4 Ω
Gevoeligheid	80 $\pm 4\text{dB}$
Frequentiebereik	80Hz-16kHz
Afmetingen .	205 (W) x 329 (H) x 240 (D) mm
Gewicht	6.82 kg each

AFSTANDBEDIENING

Afstand	6m
Hoek	$\pm 30^\circ$



Technische gegevens onder voorbehoud.

Verhelpen van storingen

WAARSCHUWING

Probeer nooit het toestel zelf te repareren omdat dit de garantie doet vervallen. Maak het toestel niet open om gevaar van elektrische schokken te vermijden.

Als problemen zich voordoen, controleer de onderstaande punten alvorens het toestel voor reparatie aan te bieden. Kun u de problemen niet verhelpen aan de hand van deze aanwijzingen, neem dan contact op met uw leverancier of met Philips.

Probleem	Oplossing
Geen voeding.	<ul style="list-style-type: none">✓ Controleer of het netsnoer correct is aangesloten.✓ Druk op ECO POWER/STANDBY-ON  op de DVD-speler of op  op de afstandsbediening om het toestel in te schakelen.
Geen beeld.	<ul style="list-style-type: none">✓ Controleer of de TV is ingeschakeld.✓ Controleer de videoaansluiting.✓ Druk herhaaldelijk op SOURCE op de DVD-speler en selecteer "DVD" of druk op DISC op de afstandsbediening.✓ Stel uw TV in op het juiste videokanaal. Dit kanaal bevindt zich meestal bij kanaal 00. Mogelijk beschikt de afstandsbediening van uw TV over een toets om Auxiliary of A/V IN te selecteren. Zie de gebruiksaanwijzing van de TV voor bijzonderheden. U kunt ook de kanalen doorlopen totdat het DVD-scherm op de TV verschijnt.✓ Als progressive scan is geactiveerd, maar de aangesloten TV geen signalen van progressive scan ondersteunt, of wanneer de kabels niet correct zijn aangesloten, zie bladzijde 18-19 voor aanwijzing over het instellen van progressive scan, of schakel progressive scan als volgt uit:<ol style="list-style-type: none">1) Schakel progressive scan uit of schakel geïnterlineerd modus aan.2) Druk op SYSTEM op de afstandsbediening om het systeemmenu te sluiten, en vervolgens op DISC en "1" om progressive scan te sluiten.
Vervormd of slecht beeld.	<ul style="list-style-type: none">✓ Soms kan het beeld lichtelijk vervormd worden. Dit wijst niet op een technische storing.✓ Reinig de disk.
Sterk vervormd beeld of zwart/wit beeld.	<ul style="list-style-type: none">✓ De TV heeft een standaard kleurensysteem. Als het kleurensysteem van de disk of van het DVD-systeem verschilt van het kleurensysteem van de TV, dan kan het beeld vervormen of zwart/wit zijn.

De beeldverhouding van het beeldscherm kan niet gewijzigd worden ondanks dat het beeldformaat is ingesteld.

Geen of vervormd geluid.

Weergave met de DVD-speler niet mogelijk.

Het DVD-microsystem reageert niet wanneer toetsen ingedrukt worden.

Sommige functies, waaronder hoeken, ondertiteling, of meertalige audio, werken niet.

Veel ruis tijdens ontvangst van radiozenders.

- ✓ De beeldverhouding op de DVD-schijf ligt vast.
- ✓ Bij sommige TV's kan de beeldverhouding niet veranderd worden.

- ✓ Controleer het volume.
- ✓ Controleer of de luidsprekers goed zijn aangesloten.
- ✓ Vervang de luidsprekerkabels.
- ✓ Ontkoppeld de hoofdtelefoon.
- ✓ Als het systeem in de standen pauze, slow-motion, of snel vooruit/achteruit zoeken staat, ► **||** drukken om normale weergave te hervatten.

- ✓ Plaats een leesbare disk in de lader met de bedrukte kant naar boven gericht.
- ✓ Controleer het disktype, kleursysteem, en regiocode. Controleer of de disk beschadigd of vuil is.
- ✓ Druk op SYSTEM om het instellingsmenu te sluiten.
- ✓ Schakel het kinderslot uit of verander het niveau.
- ✓ Er zit condens in het systeem. Verwijder de disk en wacht ongeveer een uur.

- ✓ Verwijder de stekker uit het stopcontact en sluit opnieuw aan.

- ✓ De DVD heeft geen meertalige audio of ondertiteling.
- ✓ Veranderen van de gesproken taal of de ondertiteling is niet toegestaan op de DVD.
- ✓ Mogelijk zijn deze functies niet beschikbaar op de disk.

- ✓ Stem af op de juiste frequentie.
- ✓ Sluit de antenne's aan.
- ✓ Rol de FM-draadantenne helemaal uit. Verstel de antenne voor optimaal ontvangst en monteer de antenne aan de wand.
- ✓ Sluit de FM-buitenantenne of AM-antenna aan.
- ✓ Verstel de richting van de antenne voor optimaal ontvangst.
- ✓ Plaats de antenne verder van apparatuur die een storende invloed kan hebben.
- ✓ Zet het systeem verder weg van uw TV of andere apparatuur.

Verhelpen van storingen

De afstandsbediening werkt niet.

Het scherm is zwart.

Laag zoemend geluid.

Zwakke basweergave.

Progressive Scan werkt niet.

Geen beeld en geluid.

U hoort geen geluid via de HDMI-aansluiting.

- ✓ Selecteer de juiste bron (bijvoorbeeld DISC of TUNER) voordat u op een functietoets drukt.
- ✓ Richt de afstandsbediening op de sensor van het toestel.
- ✓ Ga dichterbij de speler staan.
- ✓ Verwijder eventuele obstakels.
- ✓ Vervang de batterijen door nieuwe.
- ✓ Controleer of de batterijen op de juiste manier zijn geplaatst.

- ✓ Druk nogmaals op DIM.

- ✓ Plaats het DVD-microsysteem zo ver mogelijk van elektrische apparatuur die storingen kunnen veroorzaken.

- ✓ Controleer of de luidspreker met de juiste polariteit zijn aangesloten.

- ✓ Controleer of de uitgang van het videosaal op 'Ypbpr' staat.

- ✓ Controleer of de RGB/SCART-kabel op het juiste apparaat is aangesloten, (zie De TV aansluiten).

- ✓ Controleer de aansluiting tussen de TV en de HDMI-aansluiting op de DVD-speler.
- ✓ Controleer of de TV deze DVD-speler van het type 480p/576p/720p/1080i ondersteunt.
- ✓ Controleer of uw TV-systeem juist is ingesteld.

Analog (Analoog): Geluid dat niet in nummers is omgezet. Analoog geluid varieert, terwijl digitaal geluid specifieke numerieke waarden heeft. Deze aansluitingen sturen audio door twee kanalen, links en rechts.

Aspect ratio (Beeldverhouding): De verhouding tussen de verticale en horizontale afmeting van het scherm of het getoonde beeld. De horizontale vs. verticale verhouding van normale TV's is 4:3, van breedbeeld 16:9.

AUDIO OUT Jacks (AUDIO OUT-aansluitingen): Ingangen op de achterkant van het DVD-systeem die audiosignalen naar een ander systeem sturen (een TV, Stereo, ed.).

Bit Rate (Bitsnelheid): De hoeveelheid data die gebruikt wordt voor een bepaalde lengte van geluid; dit wordt uitgedrukt in kilobits per seconde, of kbps. Het verwijst tevens naar de opnamesnelheid. In het algemeen geldt: hoe hoger de bitsnelheid, hoe beter de geluidskwaliteit. Hogere bitsnelheden vereisen echter meer diskruimte.

Chapter (Hoofdstuk): Onderdeel van een beeld- of muziekstuk op een DVD dat kleiner is dan een titel. Een titel bestaat uit meerdere hoofdstukken. Elk hoofdstuk heeft een nummer waarmee u de gewenste inhoud kunt vinden.

Component Video Out Jacks (Component Video Out-aansluitingen): Aansluitingen op de achterkant van het DVD-systeem waarmee hogekwaliteit video naar een TV met Component Video In-aansluitingen (R/G/B, Y/Pb/Pr, ed.) wordt gestuurd.

Diskmenu: Een schermmenu voor het selecteren van beelden, geluid, ondertitels, hoeken, ed., van een DVD.

Digital (Digitaal): Geluid dat is omgezet in numerieke waarden. Digitaal geluid is beschikbaar bij gebruik van DIGITAL AUDIO OUT COAXIAL of OPTICAL aansluitingen. Deze aansluitingen sturen audio via meervoudige kanalen in plaats van slechts twee kanalen zoals bij analoog het geval is.

Dolby Digital: Een surround sound systeem ontwikkeld door Dolby Laboratories met maximaal zes digitale audiokanalen (links en rechts, surround links en rechts, en midden).

DTS: Digital Theater Systems. Dit is een surround sound systeem, maar verschilt van Dolby Digital. De formaten werden door verschillende bedrijven ontwikkeld.

JPEG: Een datacompressiesysteem voor stilstaande beelden ontwikkeld door de Joint Photographic Expert Group, waarbij het verlies aan beeldkwaliteit beperkt blijft ondanks zeer hoge compressie.

MP3: "MPE", een bestandsformaat voor geluidsdatacompressie, is een afkorting van Motion Picture Experts Group 1 (of MPEG-1) Audio Layer 3. Door toepassing van het MP3-formaat kan een CD-R of CD-RW 10 keer de hoeveelheid data opslaan dan een gewone CD.

Multichannel: In de DVD-specificatie bestaan alle geluidsporen uit één geluidsveld. Multichannel verwijst naar een structuur van geluidsporen met drie of meer kanalen.

Parental control (Kinderslot): Een DVD-functie om weergave van een disk afhankelijk van leeftijden van de gebruikers en afhankelijk van landelijke voorschriften te beperken. De beperkingen verschillen per disk; als de functie is ingeschakeld, dan is het niet mogelijk software met een hoger niveau dan door gebruik is ingesteld af te spelen.

PCM (pulsecodemodulation): Een systeem voor het omzetten van analoge geluidssignalen in digital signalen voor latere verwerking zonder het gebruik van datacompressie.

Playback control (PBC): Verwijst naar het signaal dat opgenomen is op video CDs of SVCDs voor het besturen van weergave. Met behulp van menuschermen die op de video CD of SVCD die PBC ondersteun zijn opgenomen kunt u gebruik maken van interactieve software en software met zoekfuncties.

Progressive Scan (P-Scan): Toont alle horizontale lijnen van een beeld in eens, als een signaalframe. Dit systeem converteert geïnterlineerde video van DVD in progressive formaat voor verwerking op een progressive scherm. Het zorgt voor een sterke verhoging van de verticale resolutie. Een progressive scan TV is nodig voor het ontvangen van progressive scan-signalen van het systeem.

Region code (Regiocodes): Een systeem dat gebruikt wordt om afspelen van disks te beperken tot bepaalde regio's. Dit toestel speelt alleen disks af met een bepaalde regiocode. De regiocode van het toestel vindt u op het productidentificatieplaatje. Sommige disks zijn compatibel met meer dan één regio (of ALLE regio's).

S-Video: Zorgt voor een scherp beeld door gescheiden signalen voor helderheid en kleur te versturen. S-Video kan alleen gebruikt worden als uw TV een S-Video-ingangsaansluiting heeft.

Sampling Frequency (Bemonsteringsfrequentie): Frequentie voor het bemonsteren van data wanneer analoge data geconverteerd wordt in digitale data. De bemonsteringsfrequentie geeft numeriek weer hoe vaak het oorspronkelijke analoge signaal per second bemonsterd wordt.

Surround: Een systeem voor het creëren van zeer realistische driedimensionale geluidsvelden door meerdere luidsprekers om de luisteraar heen op te stellen.

Title (Titel): Het langste beeld- of muziekonderdeel op een DVD, muziek, ed., bij videosoftware, of het hele album bij audiosoftware. Elk hoofdstuk heeft een nummer waarmee u de gewenste inhoud kunt vinden.

VIDEO OUT jack (VIDEO OUT-uitgang): Uitgang op de achterkant van het DVD-systeem die videosignalen naar de TV stuurt.

HDMI: High Definition Multimedia Interface. Een specificatie die is ontwikkeld door de HDMI-werkgroep die meerkanaals audio combineert met High Definition-video. HDMI beheert signalen in een enkele digitale interface voor gebruik in combinatie met DVD-spelers, digitale televisies en andere audiovisuele apparaten.

Meet Philips at the Internet
<http://www.philips.com>

English

Français

Español

Deutsch

Nederlands

Italiano

Svenska

Dansk

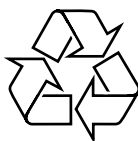

MCD908

