

Register your product and get support at ...  
[www.philips.com/welcome](http://www.philips.com/welcome)



EN	3D Upgrade kit	3
DE	3D Upgrade kit	5
FR	Kit de mise à niveau 3D	7
NL	3D-upgradeset	9
ES	Kit de actualización de 3D	11
IT	Kit di aggiornamento 3D	13
PT	Kit de actualização 3D	15
GR	Kit αναβάθμισης 3D	17
SE	3D-uppgraderingssats	19
NO	3D-oppgraderingssett	21
DK	3D-opgraderingssæt	23
FI	3D-päivityspaketti	25
RU	Комплект обновления 3D	27
PL	Zestaw rozszerzający 3D	29
HU	3D frissítőkészlet	31
CZ	Rozšiřující sada pro 3D	33
SK	3D nadstavbová súprava	35
SL	Komplet za nadgradnjo na 3D	37
TR	3D Yükseltme seti	39
SR	Komplet za nadogradnju na 3D	41
RO	Kit de actualizare 3D	43
UK	Пакет оновлення 3D	45
BG	Комплект за 3D	47
HR	Komplet za nadogradnju na 3D	49
ET	3D-uuenduskomplekt	51
LV	3D jaunināšanas komplekts	53
LT	3D atnaujinimo rinkinys	55
KK	3D жетілдіру жинағы	57
PT-BZ	Kit de atualização 3D	59
ES-LT	Kit de actualización para contenido 3D	61
ZH	3D 升級套裝	63
TH	ชุดอัพเกรด 3D	65

PTA02

**PHILIPS**



PTA02

Welcome to the exciting world of 3D TV at home!

## Installation

### What's in the box

- 2x Active 3D glasses
- 2x microfiber pouch
- a range of 3 nose bridge pieces for each pair of glasses
- 3D transmitter
- USB device with a TV software update

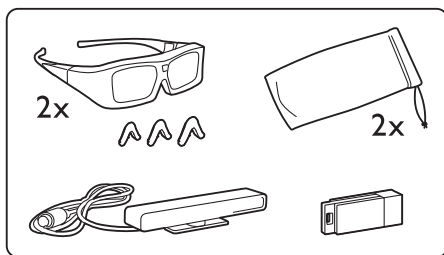

### Prepare the 3D glasses

**1** Pull and remove the plastic strip to activate the battery inside. Or alternatively open the small battery cover of the 3D glasses and insert the battery - type CR2032.

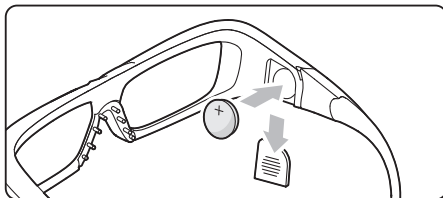

**2** Mount the nose bridge on the glasses that fits you best.

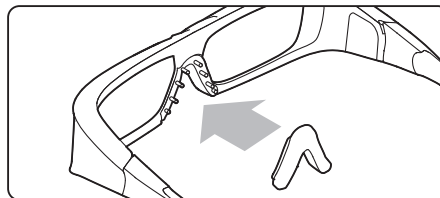

### Installation

- 1** Switch off the TV.
- 2** Connect the 3D transmitter to the 3D connection **3D Out** on the back of the TV.

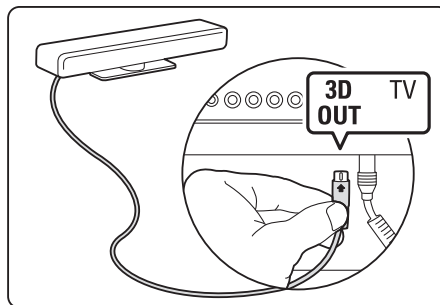

**3** Install the 3D transmitter on the top or at the bottom of the TV. Make sure to point the transmitter directly to where you sit to watch TV.

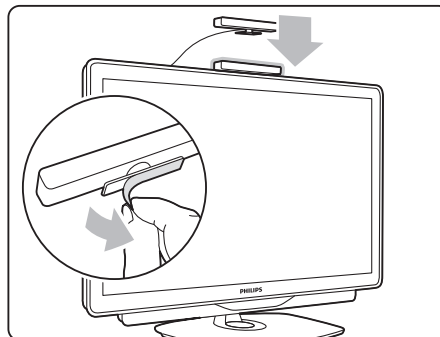

The small window in the middle of the glasses receives the 3D signals from the transmitter.

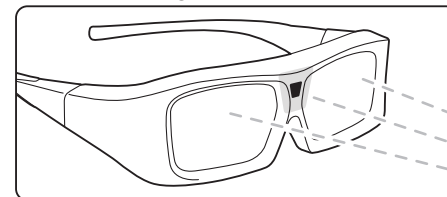

### Update the TV software

To prepare your TV for 3D watching, you must update the TV software.

- 1** Switch on the TV.
- 2** Plug in the USB device in the **USB** connection at the side of the TV.

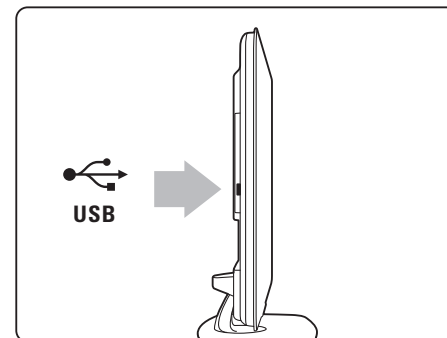

- 3** The software update will start automatically and during the update the TV might switch off and on again. Do not press any key on the remote control and wait until the message 'Operation Successful' appears.
- 4** Unplug the USB device and switch the TV off and back on again.

Your TV is ready to watch 3D.

## Watch 3D

### Select a 3D disc or program

To enjoy a 3D movie or program, insert a 3D movie in a 3D Blu-ray Disc player or tune to a TV channel that broadcasts programs in 3D. Press **Home** and select the **3D Blu-ray Disc player** or select **Watch TV** and tune to the TV channel.

### Start 3D

The TV will inform you when 3D is available. If you select **Start 3D** to watch 3D, put on the 3D glasses. The glasses need some seconds to adjust to the 3D signal from the 3D transmitter.

If a 3D broadcast is shown as a double image on your screen, select the type of double image to correct the 3D picture. Press **Adjust**, select **3D format** and select **Side by side** or **Top/bottom** according to the double image positions.

### Stop 3D

If you want to stop watching 3D, press **Adjust** and select **2D** in the **2D-3D** menu. This menu item is only shown when 3D signals are available.

If there is no 3D signal from the transmitter, the 3D glasses switch off automatically after 5 seconds.

### Low battery

When the lenses flicker for 2 seconds at the 3D start-up, the battery of these glasses is nearly empty. Replace them before watching the next movie or program.

## Optimal 3D viewing

For an optimal 3D viewing experience, we recommend that you:

- sit at least 3 times the height of the TV screen away from the TV, but no further than 6 meters away.

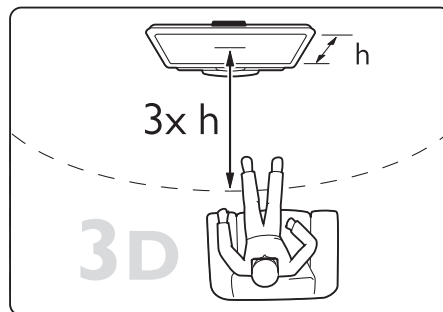

- avoid fluorescent lighting (such as TL lighting or certain energy saving light bulbs which operate on a low frequency) and direct sunlight as they may interfere with the 3D experience.

### Health warning

- If you or your family has a history of epilepsy or photosensitive seizures, consult a medical professional before exposing yourself to flashing light sources, rapid image sequences or 3D viewing
- To avoid discomfort such as dizziness, headache or disorientation, we recommend not watching 3D for extended periods of time. If you experience any discomfort, stop watching 3D and do not immediately engage in any potentially hazardous activity (for example driving a car) until your symptoms have disappeared. If symptoms persist, do not resume watching 3D without consulting a medical professional first.

- Parents should monitor their children during 3D viewing and ensure they do not experience any discomfort as mentioned above. Watching 3D is not recommended for children under 6 years of age as their visual system is not fully developed yet.
- Do not use the 3D glasses for any purpose other than watching 3D TV.
- **CHOKING HAZARD** - Do not let children under 3 years of age play with the 3D glasses, they could choke on the battery lid or battery.

### Care for the glasses

- Do not expose the 3D glasses to direct sunlight, heat, fire or water. This may result in a product malfunction or fire.
- Do not drop, bend or apply force to the lenses of the 3D glasses.
- Use a clean soft cloth (microfiber or cotton flannel) to clean the lenses to avoid scratching them. Never spray cleaner directly on the 3D glasses. This may damage the electronics.
- Do not use cleaning chemicals containing alcohol, solvent, surfactant, or wax, benzene, thinner, mosquito repellent or lubricant. Using these chemicals can cause discoloration or cracks.

### Specifications

3D system : Active 3D glasses  
 Battery type : CR2032  
 Transmission system : IR (Infra Red)  
 Max. Signal Distance : 6m  
 Operation temperature : 5° to 40°C

Additional Active 3D glasses (Philips PTA03) sold separately.

PTA02

Willkommen in der aufregenden Fernsehwelt in 3D! Bei Ihnen auf dem Sofa!

## Installation

### Was ist im Lieferumfang?

- 2 Active 3D-Brillen
- 2 Mikrofaser Taschen
- 3 Stege unterschiedlicher Größe pro Brille
- 3D-Transmitter
- USB-Gerät mit Softwareaktualisierung für das Fernsehgerät

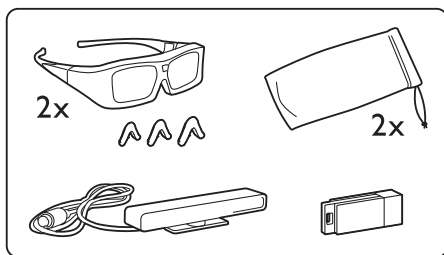

### Vorbereiten der 3D-Brille

1 Ziehen Sie den Kunststoffstreifen heraus, um die eingelegte Batterie zu aktivieren. Oder öffnen Sie die kleine Abdeckung auf der 3D-Brille, und legen Sie eine Batterie vom Typ CR2032 ein.

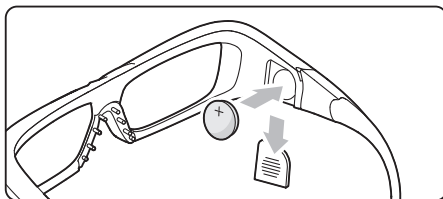

2 Befestigen Sie den Steg, der am besten auf Ihre Nase passt, an der Brille.

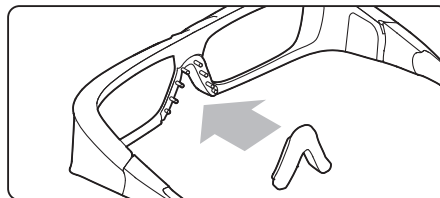

### Installation

1 Schalten Sie das Fernsehgerät aus.  
2 Schließen Sie den 3D-Transmitter am 3D-Stecker **3D Out** auf der Rückseite des Fernsehgeräts an.

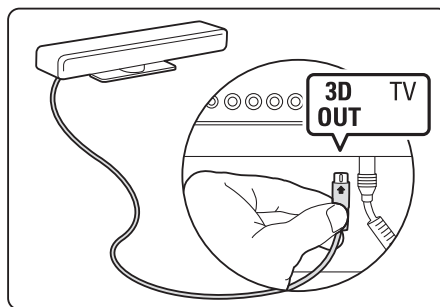

3 Stellen Sie den 3D-Transmitter über oder unter dem Fernsehgerät auf. Stellen Sie sicher, dass er direkt auf die Stelle zeigt, von der aus Sie fernsehen.

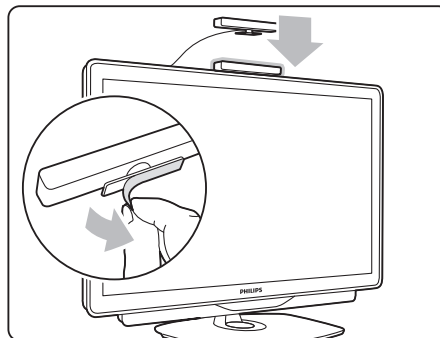

Das kleine Fenster in der Mitte der Brille empfängt die 3D-Signale vom Transmitter.

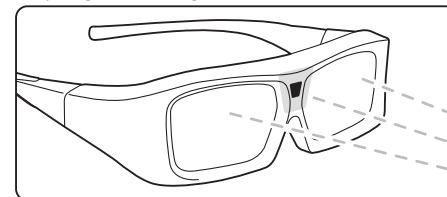

### Aktualisieren der Software des Fernsehgeräts

Um das Fernsehgerät für die Wiedergabe von 3D vorzubereiten, müssen Sie die Software des Geräts aktualisieren.

1 Schalten Sie das Fernsehgerät ein.  
2 Schließen Sie das USB-Gerät am **USB-Anschluss** an der Seite des Fernsehgeräts an.

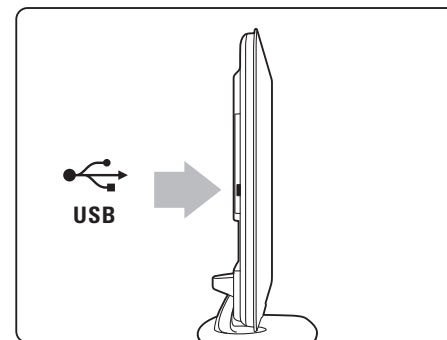

3 Die Softwareaktualisierung wird automatisch gestartet. Während der Aktualisierung wird das Fernsehgerät ggf. öfter ein- und ausgeschaltet. Drücken Sie keine Tasten auf der Fernbedienung, bis die Meldung "Operation Successful" (Vorgang erfolgreich) angezeigt wird.

4 Ziehen Sie das USB-Gerät ab. Schalten Sie das Fernsehgerät dann aus und wieder ein.

Nun können Sie auf Ihrem Gerät 3D-Inhalte wiedergeben.

## 3D-Wiedergabe

### Auswählen von 3D-Datenträgern oder -Sendungen

Um einen 3D-Film oder eine 3D-Sendung wiederzugeben, legen Sie einen 3D-Datenträger in einen Blu-ray-Player ein, oder schalten Sie einen Fernsehsender ein, der Sendungen in 3D überträgt. Drücken Sie auf **Home** (Home), und wählen Sie den **3D-Blu-ray-Player** aus. Oder wählen Sie **"Fernsehen"**, und schalten Sie den gewünschten Fernsehsender ein.

### 3D starten

Das Fernsehgerät informiert Sie, wann 3D zur Verfügung steht. Wenn Sie **"3D starten"** wählen, um 3D-Inhalt wiederzugeben, müssen Sie die 3D-Brille aufsetzen. Die Brille benötigt einige Sekunden, um das 3D-Signale vom 3D-Transmitter korrekt zu empfangen.

Wenn eine 3D-Sendung als doppeltes Bild auf dem Bildschirm angezeigt wird, wählen Sie den richtigen Typ aus, um das 3D-Bild zu korrigieren. Drücken Sie auf **000** (Anpassen), wählen Sie das 3D-Format und anschließend **Side by side (Nebeneinander)** oder **Top/bottom (Oben/unten)**, um die richtige Position des doppelten Bildes festzulegen.

### 3D beenden

Wenn Sie die 3D-Wiedergabe beenden möchten, drücken Sie auf **000** (Anpassen), und wählen Sie im Menü **2D-3D** die Option **2D** aus. Dieses Menüelement wird nur angezeigt, wenn 3D-Signale verfügbar sind.

Wenn kein 3D-Signal vom Transmitter empfangen wird, wird die 3D-Brille nach fünf Sekunden automatisch ausgeschaltet.

### Niedrige Batteriestand

Wenn die Gläser beim Starten von 3D zwei Sekunden lang blinken, sind die Batterien in der Brille fast leer. Tauschen Sie sie aus, bevor Sie den nächsten Film bzw. die nächste Sendung starten.

## Optimale 3D-Wiedergabe

Um ein optimale 3D-Erlebnis zu erzielen, sollten Sie Folgendes beachten:

- Sitzen Sie mindestens dreimal so weit vom Bildschirm entfernt wie dieser hoch ist, jedoch nicht weiter als sechs Meter.

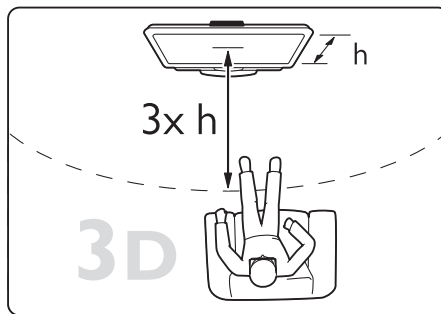

- Vermeiden Sie fluoreszierendes Licht (z. B. Neonlicht oder bestimmte Energiesparlampen, die mit niedrigen Frequenzen betrieben werden) sowie direktes Sonnenlicht, da dies das 3D-Erlebnis beeinträchtigen kann.

### Hinweise zu Gesundheitsrisiken

- Falls Sie oder ein Familienmitglied unter Epilepsie oder fotosensitiver Epilepsie leiden, sollten Sie sich an einen Arzt wenden, bevor Sie sich blinkenden Lichtquellen, schnellen Bildfolgen oder 3D-Bildern aussetzen.
- Um ein Unwohlsein mit Schwindel, Kopfschmerzen oder Orientierungsschwierigkeiten zu vermeiden, wird empfohlen, 3D-Programme nicht über einen zu langen Zeitraum anzusehen. Wenn Ihnen unwohl wird, beenden Sie die 3D-Wiedergabe, und warten Sie eine gewisse Zeit, bevor Sie möglicherweise gefährliche Handlungen vornehmen (z. B. Autofahren), bis die Symptome abgeklungen sind. Wenn die Symptome nicht abklingen, sollten Sie sich an einen Arzt wenden, bevor Sie erneut 3D-Bilder ansehen.

- Eltern sollten während der 3D-Wiedergabe ihre Kinder überwachen und sicherstellen, dass sie sich nicht unwohl fühlen (wie oben beschrieben). Die Wiedergabe von 3D wird nicht für Kinder unter sechs Jahren empfohlen, da ihr visuelles System noch nicht vollständig ausgebildet ist.
- Verwenden Sie die 3D-Brille nur, um 3D-Inhalte auf dem Fernsehgerät zu sehen.
- **ERSTICKUNGSGEFAHR:** Lassen Sie Kinder unter drei Jahren nicht mit der 3D-Brille spielen, da sie die Batterieabdeckung oder die Batterie verschlucken könnten.

### Aufbewahrung der Brille

- Bewahren Sie die 3D-Brille nicht in direktem Sonnenlicht, nahe einer Wärmequelle, nahe Flammen oder Wasser auf. Dadurch könnte sie beschädigt werden oder Feuer fangen.
- Lassen Sie die Brille nicht fallen, und verbiegen Sie die Gläser nicht.
- Nutzen Sie ein weiches Tuch (Mikrofaser oder Baumwollflanell), um die Gläser ohne Kratzerbildung zu reinigen. Sprühen Sie niemals Reinigungsflüssigkeit auf die 3D-Brille, da dadurch die Elektronik beschädigt werden kann.
- Verwenden Sie keine chemischen Reiniger mit Alkohol, Lösungsmitteln, Tensiden oder Wachs, Benzol, Verdünnungsmittel, Insektenschutzspray oder Schmiermittel, da diese Chemikalien zu Verfärbungen oder Rissen führen können.

### Technische Daten

3D-System: Active 3D-Brille  
 Batterietyp: CR2032  
 Übertragungssystem: IR (Infrarot)  
 Max. Signalentfernung: 6 m  
 Betriebstemperatur: 5 bis 40 °C

Zusätzliche Active 3D-Brillen (Philips PTA03) sind separat erhältlich.

PTA02

Le monde merveilleux de la télévision en 3D s'invite chez vous !

## Installation

### Contenu de l'emballage

- 2 paires de lunettes Active 3D
- 2 sacs en microfibre
- Choix de 3 pince-nez pour chaque paire de lunettes
- Émetteur 3D
- Périphérique USB avec une mise à jour du logiciel pour le téléviseur

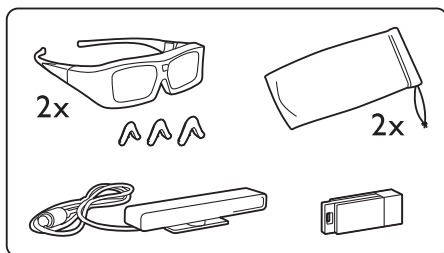

### Préparation des lunettes 3D

**1** Retirez la bande en plastique pour activer la pile à l'intérieur. Vous pouvez également ouvrir le couvercle du compartiment de la pile des lunettes 3D et insérer la pile (modèle CR2032).

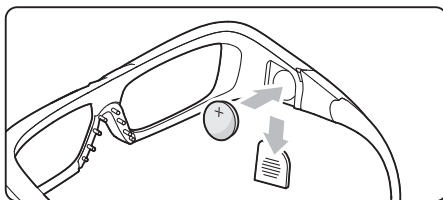

**2** Placez sur les lunettes le pince-nez le plus adapté à votre visage.

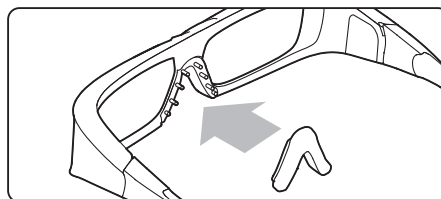

### Installation

- 1** Mettez le téléviseur hors tension.
- 2** Connectez l'émetteur 3D à la prise **3D Out** située à l'arrière de votre téléviseur.

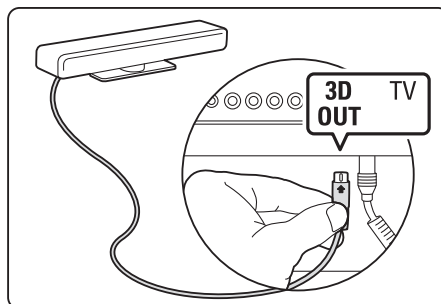

**3** Installez l'émetteur 3D au dessus ou en dessous du téléviseur. Veillez à orienter l'émetteur en direction de l'endroit où vous allez vous installer pour regarder la télévision.

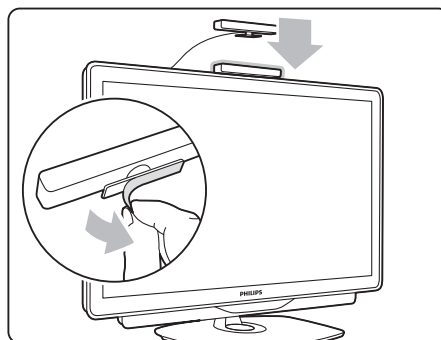

La petite fenêtre située au milieu des lunettes reçoit les signaux 3D de l'émetteur.

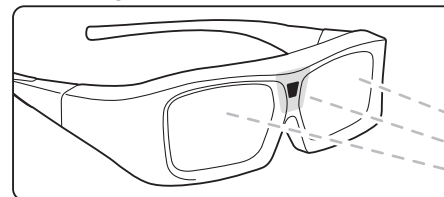

### Mise à jour du logiciel du téléviseur

Pour préparer votre téléviseur à la 3D, vous devez mettre à jour le logiciel du téléviseur.

- 1** Allumez le téléviseur.
- 2** Branchez le périphérique USB dans la prise **USB** sur le côté du téléviseur.

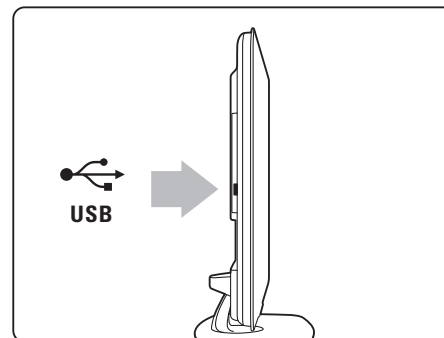

**3** La mise à jour du logiciel démarre automatiquement et il est possible que votre téléviseur s'éteigne et se rallume pendant la mise à jour. N'appuyez sur aucune touche de la télécommande et attendez que le message « Operation Successful » (Opération réussie) s'affiche.

**4** Débranchez le périphérique USB puis éteignez votre téléviseur et rallumez-le.

Votre téléviseur est prêt pour la 3D.

## Visionnage en 3D

### Sélectionnez un disque ou un programme en 3D

Pour lire un film ou un programme en 3D, insérez un film 3D dans un lecteur de disques Blu-ray 3D ou allumez une chaîne TV qui diffuse des programmes en 3D.

Appuyez sur **Accueil** et sélectionnez le **lecteur de disques Blu-ray 3D** ou sélectionnez **Regarder TV** puis passez sur la chaîne souhaitée.

### Lancer le visionnage en 3D

Votre téléviseur vous informe lorsque la 3D est disponible. Si vous sélectionnez **Lancer 3D** pour regarder le film ou l'émission en 3D, mettez vos lunettes 3D. Les lunettes mettent quelques secondes à se régler sur le signal 3D de l'émetteur 3D.

Si une diffusion 3D s'affiche avec une double image à l'écran, sélectionnez le type de double image pour corriger l'image 3D. Appuyez sur **Réglages** (Réglages), sélectionnez le format 3D puis sélectionnez **Côte à côte** ou **Superposition** selon la position de la double image.

### Arrêt du visionnage en 3D

Si vous souhaitez arrêter le visionnage en 3D, appuyez sur **Réglages** puis sélectionnez **2D** dans le menu **2D-3D**. Cette option de menu s'affiche uniquement lorsque des signaux 3D sont disponibles.

Si l'émetteur 3D n'envoie pas de signal 3D, les lunettes 3D s'éteignent automatiquement après 5 secondes.

### Niveau faible des piles

Lorsque les lentilles clignotent pendant 2 secondes au lancement du visionnage en 3D, cela signifie que les piles des lunettes sont presque vides. Remplacez-les avant de regarder le prochain film ou programme.

## Visionnage en 3D optimisé

Pour une expérience 3D optimisée, quelques conseils :

- installez-vous à une distance équivalente à au moins 3 fois la hauteur de l'écran du téléviseur et à 6 mètres maximum de votre téléviseur.

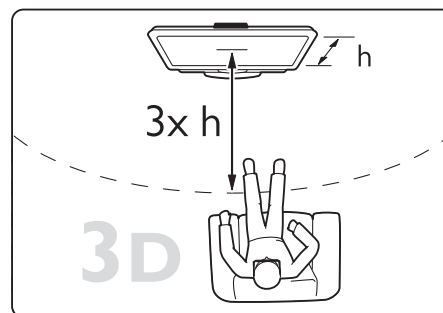

- évités les lumières fluorescentes (telles que les lampes TL ou encore certaines ampoules à économie d'énergie qui fonctionnent à basse fréquence) et la lumière directe du soleil, elles pourraient provoquer des interférences avec votre expérience 3D.

### Avertissement santé

- Si vous ou l'un des membres de votre famille avez des antécédents d'épilepsie ou de crise photosensible, demandez l'avis de votre médecin avant de vous exposer aux sources de lumière clignotante, aux séquences d'images rapides ou au visionnage 3D
- Afin d'éviter les sensations pénibles telles que les vertiges, les maux de tête ou la perte de repères, nous vous recommandons de ne pas visionner de contenus en 3D pendant une période prolongée. Si vous ressentez la moindre gêne, arrêtez le visionnage en 3D et ne vous lancez pas dans une activité potentiellement dangereuse (par exemple conduire une voiture) jusqu'à ce que les symptômes disparaissent. Si les symptômes persistent, consultez un médecin avant de visionner à nouveau des contenus en 3D.

- Les parents doivent surveiller leurs enfants pendant le visionnage en 3D et s'assurer qu'ils ne présentent aucun des symptômes mentionnés ci-dessous. La 3D n'est pas recommandée pour les enfants de moins de 6 ans, leur système visuel n'étant pas complètement développé.
- N'utilisez pas les lunettes 3D dans un autre but que pour regarder la télévision en 3D.
- RISQUE D'ÉTOUFFEMENT** - Ne laissez pas les enfants de moins de 3 ans jouer avec les lunettes 3D, ils risqueraient de s'étouffer avec le couvercle du compartiment à piles ou avec les piles elles-mêmes.

### Entretien des lunettes

- Protégez les lunettes 3D de la lumière directe du soleil, du feu et de l'eau. L'appareil pourrait s'en trouver endommagé et il existe un risque d'incendie.
- Évitez de laisser tomber, de plier ou d'exercer une force sur les lentilles des lunettes 3D.
- Utilisez un chiffon doux et propre (en microfibre ou en flanelle) pour nettoyer les lentilles afin d'éviter de les rayer. Ne vaporisez jamais de détergent directement sur les lunettes 3D. Cela pourrait endommager les composants électroniques.
- N'utilisez pas de produits nettoyants à base d'alcool, de solvant, de tensioactif, de cire, de benzène, de diluant, de répulsif anti-moustiques ou de lubrifiant. L'utilisation de ces produits chimiques peut provoquer une décoloration ou des fissures.

### Caractéristiques

Système 3D : lunettes Active 3D

Type de piles : CR2032

Système de transmission : IR (infrarouge)

Distance maximale du signal : 6 m

Température de fonctionnement : 5 à 40 °C

Lunettes Active 3D supplémentaires (Philips PTA03) vendues séparément.

## PTA02

Welkom in de spannende wereld van 3D-TV thuis!

### Installatie

#### De inhoud van de doos

- 2x Active 3D-bril
- 2x microvezel opbergzakje
- een set van 3 brugstukken voor elke bril
- 3D-transmitter
- USB-apparaat met een update voor de TV-software

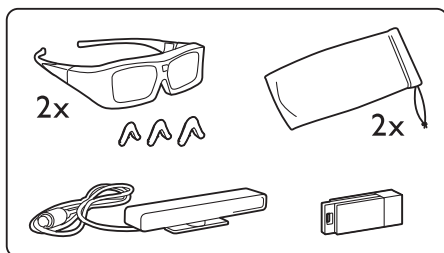

#### De 3D-bril voorbereiden

1 Trek de plastic strip weg om de batterij te activeren. Of: open de kleine batterijklep van de 3D-bril en plaats de batterij, type CR2032.

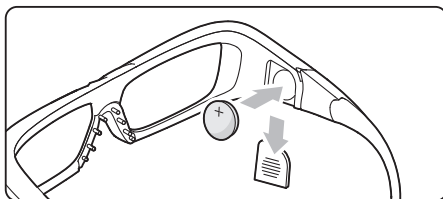

2 Plaats het brugstuk dat u het beste past op de bril.

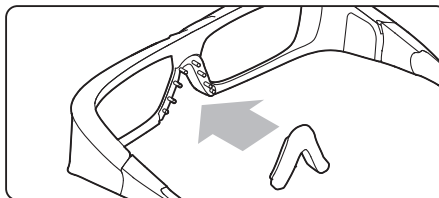

#### Installatie

- 1 Schakel de TV uit.
- 2 Sluit de 3D-transmitter aan op de 3D-aansluiting **3D Out** aan de achterkant van de TV.

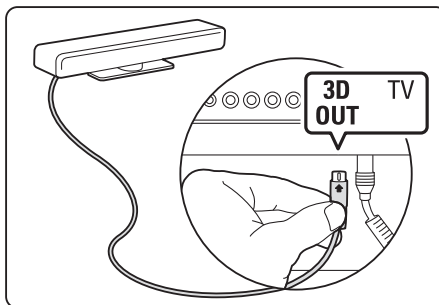

3 Installeer de 3D-transmitter boven op of onder de TV. Richt de transmitter rechtstreeks naar het punt waar u zit als u TV-kijkt.

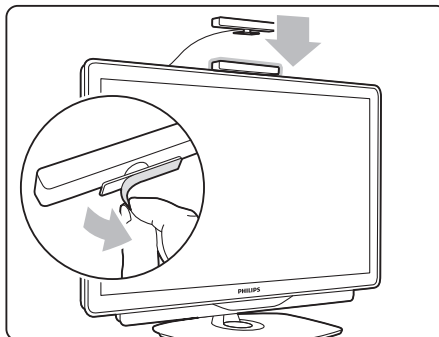

Het kleine venster in het midden van de bril ontvangt de 3D-signalen van de transmitter.

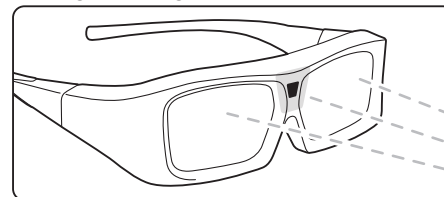

#### De software van de TV bijwerken

Om uw TV voor te bereiden op 3D-weergave, moet u de software van de TV bijwerken.

- 1 Schakel de TV in.
- 2 Sluit het USB-apparaat aan op de **USB**-poort aan de zijkant van de TV.

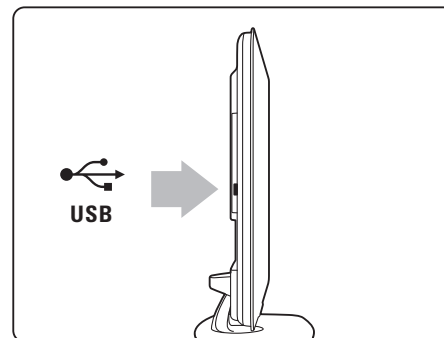

3 De software-update start automatisch en tijdens de update kan de TV worden in- en uitgeschakeld. Druk niet op de knoppen van de afstandsbediening en wacht tot de melding 'Operation Successful' (Bewerking succesvol) verschijnt.

- 4 Koppel het USB-apparaat los en schakel de TV uit en vervolgens weer in.

Uw TV is nu klaar voor 3D.



## 3D-weergave

Als u van een **3D-film** of -programma wilt genieten, plaatst u een 3D-film in een 3D Blu-ray Disc-speler of stemt u af op een TV-kanaal dat programma's uitzendt in 3D. Druk op **⬆** (Home) en selecteer de **3D Blu-ray Disc-speler** of selecteer **Watch TV** (TV-kijken) en stem af op een TV-kanaal.

### 3D starten

Op de TV wordt aangegeven wanneer 3D gereed is. Als u **Start 3D** selecteert om 3D te kijken, zet u de 3D-bril op. Het duurt enige seconden voordat de bril zich heeft aangepast aan het 3D-signaal van de 3D-transmitter:

Als een 3D-uitzending wordt getoond als dubbel beeld op uw scherm, selecteert u het type om het 3D-beeld aan te passen. Druk op **⏏** (Aanpassen), selecteer de **3D-indeling** en selecteer **Side by side** (Naast elkaar) of **Top/bottom** (Boven/onder), afhankelijk van de posities van de dubbele beelden.

### 3D stoppen

Als u de 3D-weergave wilt stoppen, drukt u op **⏏** (Aanpassen) en selecteert u **2D** in het menu **2D-3D**. Dit menu-item wordt alleen weergegeven wanneer er 3D-signalen beschikbaar zijn.

Als er geen 3D-signaal wordt gegeven door de transmitter, schakelen de 3D-brillen na 5 seconden automatisch uit.

### Batterij bijna leeg

Wanneer de glazen 2 seconden knipperen bij het starten van 3D, is de batterij van de bril bijna leeg. Vervang de batterij voordat u de volgende film of het volgende programma gaat kijken.

## Optimale 3D-weergave

Voor een optimale 3D-kijkervaring raden we u het volgende aan:

- Ga op een afstand van minimaal 3 keer de hoogte van het TV-scherm van de TV zitten, maar niet verder weg dan 6 meter.

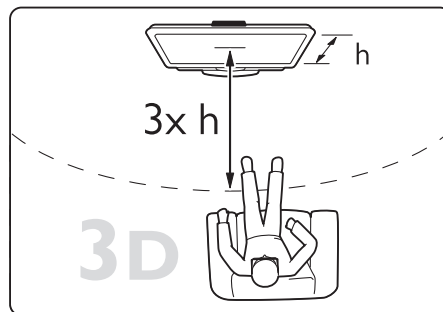

- Voorkom fluorescentielicht (zoals TL-verlichting of bepaalde energiebesparende lampen die werken met een lage frequentie) en direct zonlicht. Deze kunnen een negatieve invloed hebben op de 3D-ervaring.

### Gezondheidswaarschuwing

- Als u of uw gezinsleden een voorgeschiedenis hebben van epilepsie of lichtgevoelige aanvallen, raadpleegt u een arts voordat u zichzelf blootstelt aan knipperende lichtbronnen, snel opeenvolgende beelden of 3D-beelden.
- Om ongemak zoals duizeligheid, hoofdpijn of desoriëntatie te voorkomen, raden we u aan om niet gedurende lange tijd achtereens 3D te kijken. Als u een van deze ongemakken voelt opkomen, stopt u de 3D-weergave en gaat u niet direct verder met potentieel gevaarlijke handelingen (bijvoorbeeld autorijden), totdat uw symptomen zijn verdwenen. Als de symptomen zich blijven voordoen, stopt u de 3D-weergave en raadpleegt u eerst een arts.

- Ouders moeten hun kinderen in de gaten houden tijdens het 3D kijken en ervoor zorgen dat ze niet te maken krijgen met de ongemakken die hierboven zijn beschreven. 3D kijken wordt niet aanbevolen voor kinderen onder de 6 jaar, omdat hun visuele systeem nog niet volledig is ontwikkeld.
- Gebruik de 3D-glazen niet voor een ander doel dan 3D TV-kijken.
- **VERSTIKKINGSGEVAAR:** laat kinderen jonger dan 3 jaar niet met de 3D-brillen spelen. Ze kunnen stikken in de batterijklep of de batterij.

### Onderhoud van de brillen

- Stel de 3D-brillen niet bloot aan direct zonlicht, hitte, vuur of water: Dit kan leiden tot storingen of brand.
- Laat de glazen van de 3D-bril niet vallen, buig ze niet en oefen er geen kracht op uit.
- Gebruik een zachte doek (microvezel of katoenflanel) om de glazen schoon te maken, zonder krassen te veroorzaken. Spuit nooit rechtstreeks een schoonmaakmiddel op de 3D-brillen. Dit kan leiden tot schade aan de elektronische onderdelen.
- Gebruik geen chemische reinigingsmiddelen met alcohol, oplosmiddelen, oppervlakte-actieve stoffen of was, benzeen, thinner, insectwerende middelen of smeermiddelen. Wanneer u deze middelen gebruikt, kunnen er verkleuringen of scheuren ontstaan.

### Specificaties

3D-systeem: actieve 3D-brillen  
Batterijtype: CR2032  
Overdrachtssysteem: IR (infrarood)  
Max. signaalafstand: 6 m  
Bedrijfstemperatuur: 5 tot 40 °C

Extra Active 3D-brillen (Philips PTA03) worden afzonderlijk verkocht.

PTA02

Bienvenido/a al emocionante mundo de la televisión 3D en casa.

## Instalación

### Contenido de la caja

- 2 gafas con 3D activo
- 2 fundas de microfibrá
- Gama de tres puentes para cada par de gafas
- Transmisor 3D
- Dispositivo USB con actualización de software para el televisor

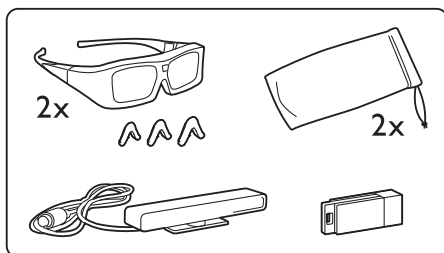

### Preparación de las gafas 3D

1 Tire de la tira de plástico y retírela para activar la pila del interior. O bien, abra la tapa pequeña de la pila de las gafas 3D e introduzca la pila tipo CR2032.

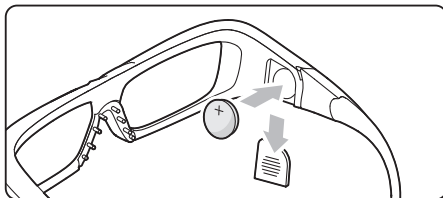

2 Coloque el puente que mejor se adapte a su nariz en las gafas.

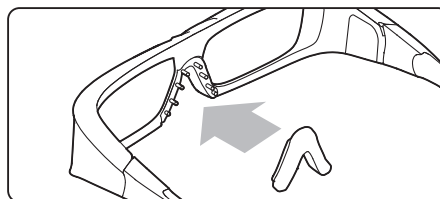

### Instalación

- 1 Apague el televisor.
- 2 Conecte el transmisor 3D en la conexión 3D 3D Out de la parte posterior del televisor:

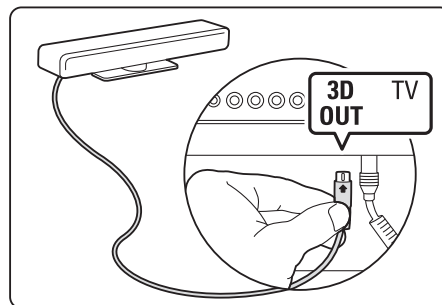

3 Instale el transmisor 3D en la parte superior o en la parte inferior del televisor. Asegúrese de que el transmisor apunta directamente al sitio en el que se sienta para ver la televisión.

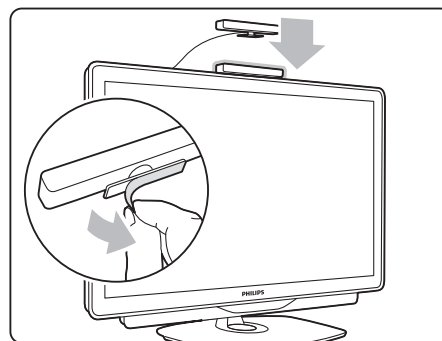

La ventana pequeña en el centro de las gafas recibe las señales 3D del transmisor.

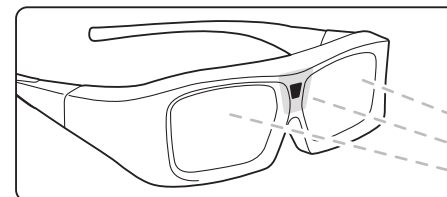

### Actualización del software del televisor

Para preparar el televisor para la visualización en 3D, debe actualizar el software del televisor:

- 1 Encienda el televisor.
- 2 Conecte el dispositivo USB en la toma USB de la parte lateral del televisor:

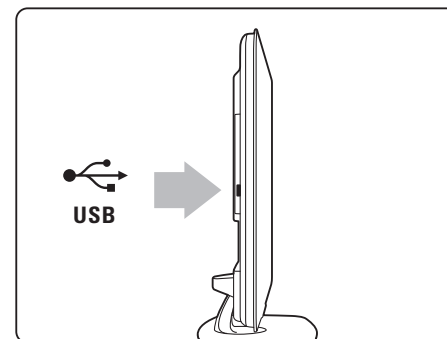

3 La actualización de software comenzará automáticamente y durante la misma el televisor puede apagarse y encenderse de nuevo. No pulse ningún botón y espere hasta que aparezca el mensaje "Operation Successful" (Operación realizada correctamente).

4 Desconecte el dispositivo USB y apague y encienda el televisor otra vez.

Su televisor ya está preparado para el 3D.

## Visualización de 3D

### Seleccione un disco o programa en 3D

Para disfrutar de una película o un programa en 3D, introduzca una película en 3D en un reproductor de Blu-ray Disc con 3D o sintonice un canal de televisión que emita programas en 3D.

Pulse **Inicio** (Inicio) y seleccione el reproductor de **Blu-ray Disc con 3D**, o bien seleccione **Ver televisión** y sintonice el canal de televisión.

### Iniciar 3D

El televisor le informará cuando el 3D esté disponible. Si selecciona **Iniciar 3D** para ver en 3D, póngase las gafas 3D. Las gafas necesitan unos segundos para ajustar la señal 3D del transmisor 3D.

Si se muestra una emisión en 3D como una imagen doble en la pantalla, seleccione el tipo de imagen doble para corregir la imagen en 3D. Pulse **Ajustar** (Ajustar), seleccione el formato 3D y después **Lado por lado** o **Superior / inferior** según las posiciones de las imágenes dobles.

### Detener el 3D

Si desea detener la visualización de 3D, pulse **Ajustar** (Ajustar) y seleccione **2D** en el menú **2D-3D**. Este elemento del menú sólo se muestra cuando las señales 3D están disponibles.

Si no hay señal 3D del transmisor, las gafas 3D se apagan automáticamente tras 5 segundos.

### Batería baja

Cuando los cristales parpadeen durante 2 segundos al iniciar la visualización de 3D, la pila de las gafas estará a punto de agotarse. Sustitúyalas antes de ver la siguiente película o programa.

## Visualización óptima de 3D

Para una visualización de 3D óptima, le recomendamos que:

- Se siente frente al televisor al menos a una distancia del triple de la altura del televisor, pero que no supere los 6 metros.

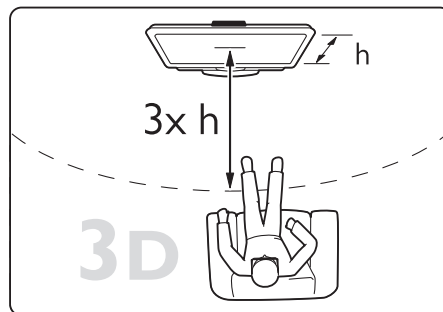

- Evite la iluminación fluorescente (como las lámparas fluorescentes o algunas bombillas de bajo consumo que funcionan a una baja frecuencia) y la luz solar directa, ya que podría interferir con la experiencia 3D.

### Advertencia de salud

- Si usted o algún miembro de su familia ha sufrido ataques epilépticos o fotosensibles, consulte con un médico antes de exponerse a fuentes de luz que parpadean, secuencias de imagen rápidas o la visualización 3D.
- Para evitar molestias como mareos, dolores de cabeza o desorientación, le recomendamos que no vea imágenes en 3D durante largos períodos de tiempo. Si experimenta cualquier molestia, detenga el 3D y no participe inmediatamente después en cualquier actividad que entrañe algún riesgo (como conducir un vehículo) hasta que los síntomas desaparezcan. Si los síntomas persisten, no vuelva a visualizar 3D sin consultar a un médico previamente.

- Los padres deben vigilar a sus hijos durante la visualización en 3D y asegurarse de que no experimentan ninguna molestia de las descritas anteriormente. La visualización en 3D no es recomendable para niños de menos de 6 años, ya que su sistema visual aún no se ha desarrollado por completo.
- No utilice gafas 3D para otro propósito distinto de la visualización de la televisión en 3D.
- **PELIGRO DE ASFIXIA:** No deje que los niños menores de 3 años jueguen con las gafas 3D, ya que podrían atragantarse con la tapa de la pila o la pila.

### Cuidado de las gafas

- No exponga las gafas 3D a luz solar directa, al calor, al fuego o al agua, ya que esto podría dañar el producto o provocar un incendio.
- No deje caer, doble ni fuerce los cristales de las gafas 3D.
- Utilice un paño limpio y suave (de microfibra o franela) para limpiar los cristales y evitar que se rallen. No aplique el limpiador directamente en las gafas 3D, ya que esto podría dañar el sistema electrónico.
- No utilice productos de limpieza químicos que contengan alcohol, disolvente, surfactante o cera, benceno, disolvente, repelente de mosquitos o lubricante. La utilización de estas sustancias químicas puede provocar decoloración o grietas.

### Accesorios

Sistema 3D: gafas con 3D activo

Tipo de pila: CR2032

Sistema de transmisión: IR (infrarrojos)

Distancia máxima de la señal: 6 m

Temperatura de funcionamiento: de 5° a 40 °C

Las gafas con 3D activo adicionales (Philips PTA03) se venden por separado.

PTA02

Benvenuto nell'entusiasmante mondo della TV 3D a casa tua!

## Installazione

### Contenuto della confezione

- 2 paia di occhiali Active 3D
- 2 custodie in microfibra
- 3 ponti con naselli per ogni paio di occhiali
- Trasmettitore 3D
- Dispositivo USB con aggiornamento software del TV

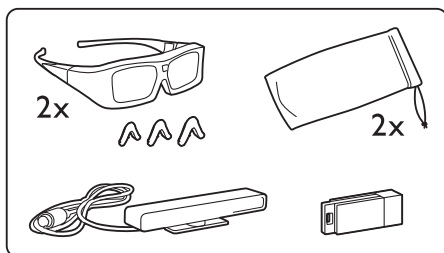

### Preparazione degli occhiali 3D

**1** Tirare e rimuovere il rivestimento protettivo in plastica per attivare la batteria. In alternativa aprire il piccolo coperchio del vano batteria degli occhiali 3D e inserire la batteria stessa (tipo CR2032).

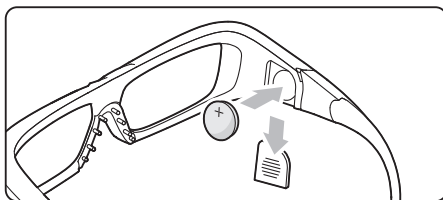

**2** Montaggio del ponte con naselli più adatto sugli occhiali.

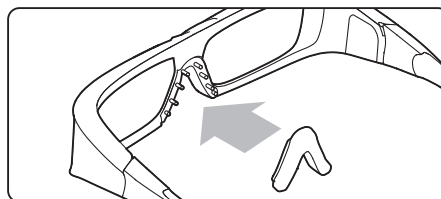

### Installazione

- 1** Spegnerne il televisore.
- 2** Collegare il trasmettitore 3D alla presa **3D 3D Out** sul retro del TV.

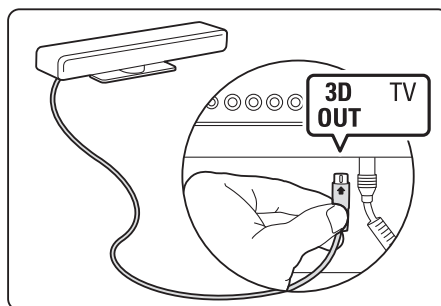

**3** Installare il trasmettitore 3D sulla parte superiore o inferiore del TV. Assicurarsi di puntare il trasmettitore direttamente verso il punto da cui si guarda la televisione.

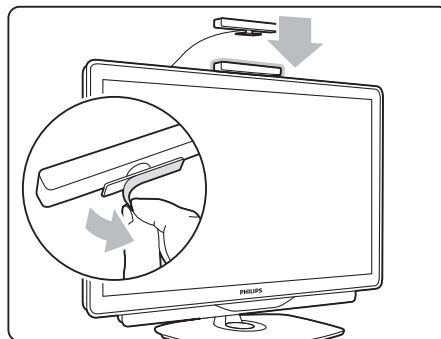

La finestra piccola al centro degli occhiali riceve i segnali 3D dal trasmettitore.

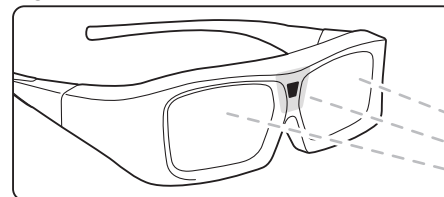

### Aggiornamento del software del televisore

Per preparare il TV alla visione in 3D, è necessario aggiornare il software del TV.

- 1** Accendere il TV.
- 2** Inserire il dispositivo **USB** nella relativa porta sul retro del TV.

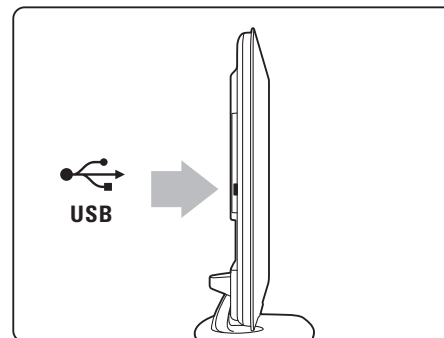

**3** L'aggiornamento software inizierà automaticamente; durante tale processo il TV si potrebbe spegnere per poi riaccendersi. Non premere alcun pulsante sul telecomando e attendere fino a che non compare il messaggio "Operation Successful".

**4** Scollegare il dispositivo USB e spegnere il TV per poi riaccenderlo nuovamente.

Il TV è pronto per la riproduzione in 3D.

## Visione in 3D

### Selezionare un disco o un programma in 3D

Per guardare un film o un programma in 3D, inserire un film in 3D in un lettore di dischi Blu-ray 3D oppure sintonizzarsi su un canale TV che trasmette programmi in 3D.

Premere **Home** (Home) e selezionare il lettore di **dischi Blu-ray 3D** oppure selezionare **Visione prog.TV** e sintonizzarsi sul canale televisivo.

### Avvio della visione in 3D

Il TV informa l'utente quando sono disponibili contenuti in 3D. Se si seleziona **Avvio 3D** per visualizzare contenuti in 3D, indossare gli occhiali 3D. Gli occhiali impiegano alcuni secondi per regolare il segnale 3D proveniente dal trasmettitore.

Se una trasmissione 3D viene visualizzata come un insieme di immagini doppie sullo schermo, selezionare il tipo di immagine che viene riprodotta per la correzione in formato 3D. Premere **Regola**, selezionare il **formato 3D** e selezionare **Fianco a fianco** o **Parte superiore/inferiore** a seconda della posizione delle immagini doppie.

### Interruzione della visione in 3D

Se non si desidera più visualizzare le immagini in 3D, premere **Regola** e selezionare **2D** dal menu **2D-3D**. Questa voce di menu viene visualizzata solo quando sono disponibili dei segnali 3D.

Se il trasmettitore non invia segnali 3D, gli occhiali 3D si spengono automaticamente dopo 5 secondi.

### Batteria scarica

Quando dalle lenti viene visualizzato uno sfarfallio di 2 secondi all'avvio della riproduzione 3D, la batteria degli occhiali è quasi scarica. Sostituirla prima di guardare il film o il programma successivo.

## Visione in 3D ottimale

Per una visione in 3D ottimale, si consiglia di:

- sedersi a una distanza pari ad almeno 3 volte l'altezza dello schermo del TV (ma non oltre 6 metri dal televisore).

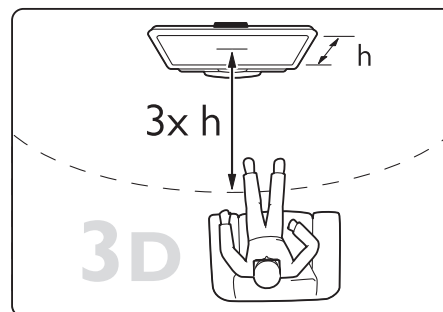

- evitare luci fluorescenti (ad esempio quelle termoluminescenti o la luce diffusa da alcune lampadine a risparmio energetico che funzionano a bassa frequenza) e la luce diretta del sole che potrebbero interferire con la visione in 3D.

### Precauzioni per la salute

- Se in famiglia ci sono casi di epilessia o di attacchi legati alla sensibilità alla luce, consultare un medico professionista prima dell'esposizione a sorgenti di luce intermittenti, sequenze rapide di immagini o alla visione in 3D
- Per evitare effetti negativi quali stordimenti, mal di testa o disorientamento, si consiglia di non procedere alla visione di contenuti 3D per periodi di tempo prolungati. In caso di problemi, interrompere la visione ed evitare di intraprendere subito attività potenzialmente pericolose (non mettersi ad esempio alla guida) fino a che i sintomi non sono scomparsi. Se i sintomi persistono, non continuare la visione in 3D senza consultare prima un medico.

- I genitori devono tenere sotto controllo i propri bambini durante la visione in 3D e verificare che non mostrino i sopraccigliati. La visione in 3D non è consigliata ai bambini di età inferiore ai 6 anni poiché il loro sistema visivo non è ancora totalmente sviluppato.
- Utilizzare gli occhiali 3D solo per la visione della TV in 3D.
- **PERICOLO DI ASFISSIA** - Non lasciare che i bambini al di sotto dei 3 anni giochino con gli occhiali 3D, per evitare il pericolo di asfissia legato all'ingestione del coperchio della batteria o della batteria stessa.

### Manutenzione degli occhiali

- Non esporre gli occhiali 3D alla luce diretta del sole, calore, fiamme o acqua per evitare danni al prodotto o il pericolo di incendi.
- Non far cadere, piegare o applicare forza eccessiva sulle lenti degli occhiali 3D.
- Utilizzare un panno morbido e pulito (in microfibra o in flanella di cotone) per pulire le lenti senza graffiarle. Non spruzzare mai del detergente direttamente sugli occhiali 3D. Questo potrebbe danneggiare i componenti elettronici.
- Non utilizzare detergenti chimici che contengono alcol, solventi, tensioattivi, cera, benzene, diluenti, repellenti per zanzare o lubrificanti. L'utilizzo di questi prodotti chimici può causare perdita di colore e crepe.

### Specifiche

Sistema 3D: occhiali Active 3D  
Tipo di batteria: CR2032  
Sistema di trasmissione: IR (a raggi infrarossi)  
Distanza massima segnale: 6 m  
Temperatura di funzionamento: da 5 a 40 °C

Occhiali Active 3D (Philips PTA03) aggiuntivi, venduti separatamente.

PTA02

Bem-vindo ao excitante mundo da TV 3D em sua casa!

## Instalação

### Conteúdo da embalagem

- 2 óculos Active 3D
- 2 bolsas em microfibra
- um conjunto de 3 pontes para cada par de óculos
- transmissor 3D
- dispositivo USB com uma actualização do software de TV

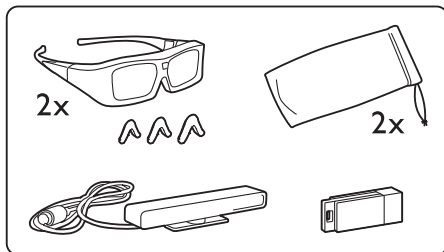

### Preparação dos óculos 3D

1 Puxe e remova a tira de plástico para activar a bateria no interior. Ou, em alternativa, abra a tampa pequena do compartimento da pilha dos óculos 3D e insira a bateria - tipo CR2032.

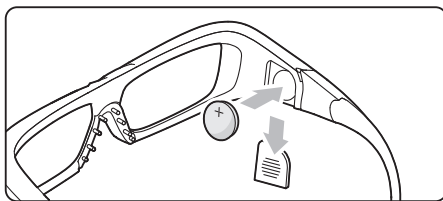

2 Monte a ponte mais adequada para si nos óculos.

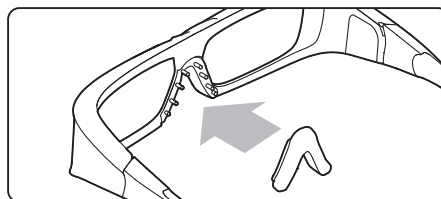

### Instalação

- 1 Desligue o televisor.
- 2 Ligue o transmissor 3D à ligação 3D 3D Out na parte traseira do televisor.

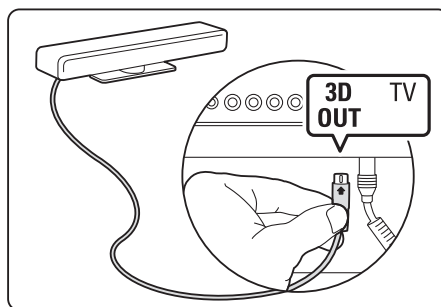

3 Instale o transmissor 3D em cima ou em baixo do televisor. Certifique-se de que direcciona o transmissor directamente para o local onde se senta a ver televisão.

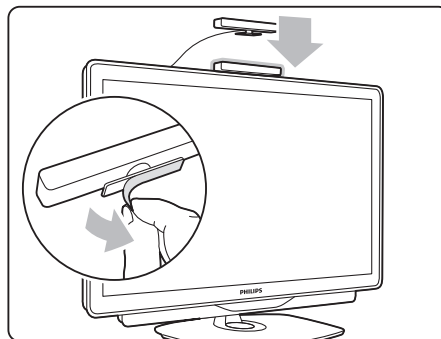

A janela pequena no meio dos óculos recebe os sinais 3D do transmissor:

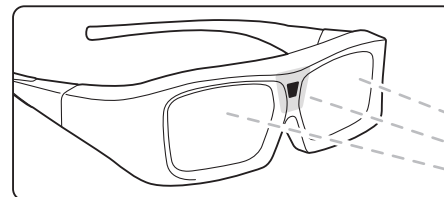

### Actualizar o software do televisor

Para preparar o seu televisor para a apresentação em 3D, tem de actualizar o software do televisor.

- 1 Ligue o televisor.
- 2 Ligue o dispositivo USB à entrada USB na parte lateral do televisor.

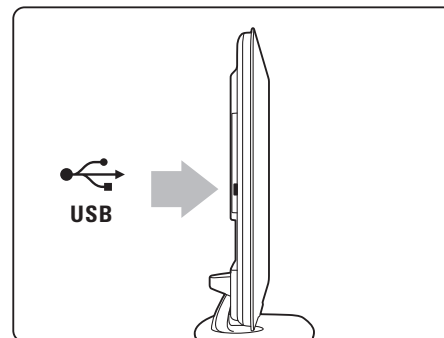

3 A actualização do software é iniciada automaticamente e, durante a actualização, o televisor poderá desligar-se e voltar a ligar. Não prima nenhum botão no telecomando até ser apresentada a mensagem "Operation Successful" (Operação bem sucedida).

4 Retire o dispositivo USB, desligue o televisor e volte a ligá-lo.

O seu televisor está pronto para apresentar em 3D.

## Apresentação em 3D

### Seleccionar um disco ou programa em 3D

Para desfrutar de um filme ou programa em 3D, insira um filme em 3D num leitor de discos Blu-ray 3D ou sintonize um canal de TV que emita programas em 3D.

Prima **⏪** (Início) e seleccione o leitor de **discos Blu-ray 3D** ou seleccione **Ver televisão** e sintonize o canal de TV.

### Iniciar 3D

O televisor informa-lo-á quando o 3D estiver disponível. Se seleccionar **Iniciar 3D** para assistir a 3D, coloque os óculos 3D. Os óculos necessitam de alguns segundos para se adaptarem ao sinal 3D do transmissor 3D.

Se uma emissão 3D for apresentada no seu ecrã com uma imagem dupla, seleccione o tipo de imagem dupla para corrigir a imagem 3D. Prima **⏸** (Ajustar), seleccione o formato 3D e seleccione **Lado a lado** ou **Frente/trás** de acordo com a posição da imagem dupla.

### Parar 3D

Se quiser parar a apresentação em 3D, prima **⏸** (Ajustar) e seleccione **2D** no menu **2D-3D**. Este item de menu é apresentado apenas quando estão disponíveis sinais em 3D.

Se não houver um sinal 3D do transmissor, os óculos 3D desligam-se automaticamente após 5 segundos.

### Pouca carga

Quando as lentes ficam intermitentes durante 2 segundos ao iniciar o 3D, a pilha dos óculos está quase vazia. Substitua-a antes de assistir ao próximo filme ou programa.

## Visualização 3D perfeita

Para uma visualização 3D perfeita, recomendamos que:

- se sente, no mínimo, a uma distância do televisor igual ao triplo da altura do ecrã, mas sem ultrapassar os 6 metros.

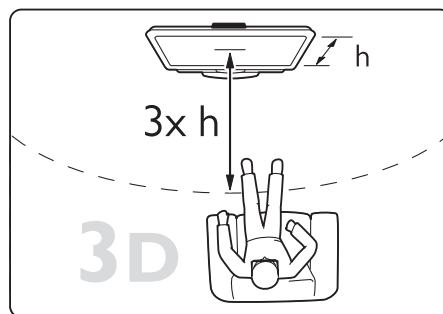

- evite iluminação fluorescente (como lâmpadas TL ou determinadas lâmpadas economizadoras que operam a baixa frequência) e luz solar directa, pois estas podem influenciar a experiência 3D.

### Aviso de saúde

- Se sofrer, ou viver antecedentes familiares, de epilepsia ou de crises epiléticas fotossensíveis, consulte um médico antes de se expor a fontes de luz intermitente, sequências de imagens rápidas ou visualização 3D
- Para evitar desconforto, como tonturas, dores de cabeça ou desorientação, recomendamos que não assista a apresentações em 3D durante períodos de tempo prolongados. Se sentir algum desconforto, pare de assistir a 3D e não inicie de imediato actividades potencialmente perigosas (por exemplo, conduzir), até os sintomas desaparecerem. Se os sintomas persistirem, não volte a assistir a 3D sem consultar previamente um médico.

- Os pais devem supervisionar os seus filhos, enquanto estes assistem a 3D e garantir que não sentem nenhum desconforto, conforme mencionado acima. A visualização de 3D não é recomendada a crianças com idade inferior a 6 anos, visto que o seu sistema visual não está totalmente desenvolvido.
- Não utilize óculos 3D para outra finalidade, excepto ver televisão em 3D.
- **PERIGO DE ASFIXIA** - Não permita que crianças com idade inferior a 3 anos brinquem com os óculos 3D, estes podem asfixiar-se com a tampa do compartimento da pilha ou a pilha.

### Cuidados com os óculos

- Não exponha os óculos 3D à luz directa do sol, calor, fogo ou água. Isto pode provocar num mau funcionamento do produto ou um incêndio.
- Não deixe cair, dobre ou aplique força nas lentes dos óculos 3D.
- Utilize um pano macio limpo (microfibra ou flanela de algodão) para limpar as lentes para evitar riscos. Nunca pulverize líquido de limpeza directamente para os óculos 3D. Isto pode danificar o sistema electrónico.
- Não utilize produtos de limpeza químicos que contenham álcool, solventes, agentes tenso-activos, cera, benzina, diluentes, repelente de insectos ou lubrificante. A utilização destes químicos pode causar descoloração ou fendas.

### Especificações

Sistema 3D: Óculos 3D activos

Tipo de pilha: CR2032

Sistema de transmissão: IV (infravermelhos)

Distância máx. do sinal: 6 m

Temperatura de funcionamento: 5° a 40° C

Óculos Active 3D adicionais (Philips PTA03) vendidos em separado.

PTA02

Καλώς ήρθατε στο συναρπαστικό κόσμο της τηλεόρασης 3D στο σπίτι!

## Εγκατάσταση

Τι περιέχεται στη συσκευασία

- 2 3D ενεργά γυαλιά
- 2 θήκες από μικροΐνες
- 3 διαφορετικά στηρίγματα μύτης για κάθε ζευγάρι γυαλιά
- Πομπός 3D
- Συσκευή USB με ενημέρωση για το λογισμικό της τηλεόρασης

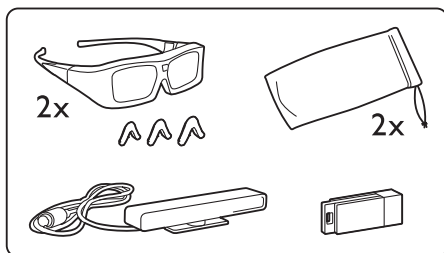

Προετοιμασία των γυαλιών 3D

1 Τραβήξτε και αφαιρέστε την πλαστική ταινία για να ενεργοποιήσετε την μπαταρία στο εσωτερικό. Εναλλακτικά, ανοίξτε το μικρό κάλυμμα της μπαταρίας των γυαλιών 3D και τοποθετήστε την μπαταρία - τύπου CR2032.

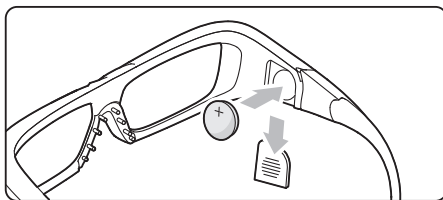

2 Τοποθετήστε το στηρίγμα μύτης στα γυαλιά που σας βολεύουν περισσότερο.

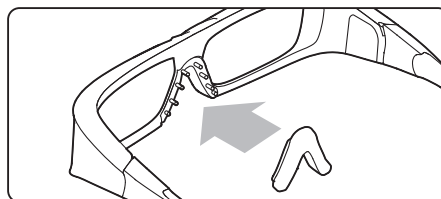

Εγκατάσταση

- 1 Απενεργοποιήστε την τηλεόραση.
- 2 Συνδέστε τον πομπό 3D στη σύνδεση 3D 3D Out στο πίσω μέρος της τηλεόρασης.

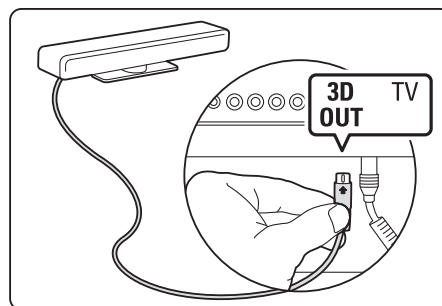

3 Εγκαταστήστε τον πομπό 3D στο επάνω ή στο κάτω μέρος της τηλεόρασης. Βεβαιωθείτε ότι ο πομπός είναι στραμμένος απευθείας προς το σημείο όπου κάθεται για να παρακολουθήσετε τηλεόραση.

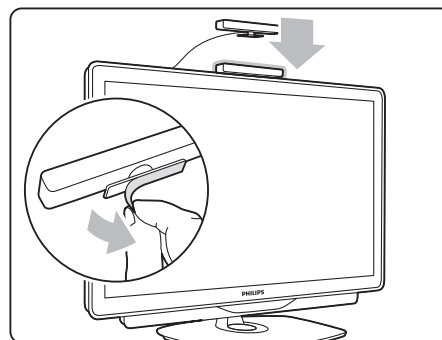

Το μικρό παράθυρο στο μέσον των γυαλιών λαμβάνει τα σήματα 3D από τον πομπό.

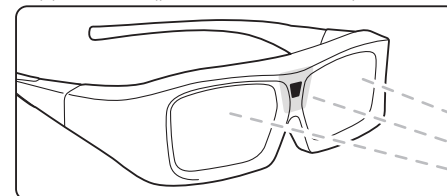

Ενημέρωση του λογισμικού της τηλεόρασης

Για να προετοιμάσετε την τηλεόρασή σας για παρακολούθηση 3D, πρέπει να ενημερώσετε το λογισμικό της.

- 1 Ενεργοποιήστε την τηλεόραση.
- 2 Συνδέστε τη συσκευή USB στη σύνδεση USB στο πλάι της τηλεόρασης.

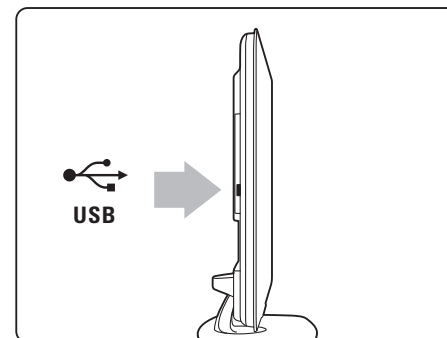

3 Η ενημέρωση λογισμικού θα ξεκινήσει αυτόματα και κατά τη διάρκεια της ενημέρωσης, η τηλεόραση ενδέχεται να απενεργοποιηθεί και να ενεργοποιηθεί ξανά. Μην πατήσετε κανένα πλήκτρο στο τηλεχειριστήριο και περιμένετε μέχρι να εμφανιστεί το μήνυμα 'Operation Successful'.

4 Αποσυνδέστε τη συσκευή USB και, στη συνέχεια, απενεργοποιήστε και ενεργοποιήστε ξανά την τηλεόραση.

Η τηλεόρασή σας είναι έτοιμη για να παρακολουθήσετε 3D.



## Παρακολούθηση 3D

### Επιλέξτε ένα δίσκο ή πρόγραμμα 3D

Για να απολαύσετε μια ταινία ή ένα πρόγραμμα 3D, εισαγάγετε μια ταινία 3D σε ένα 3D Blu-ray Disc player ή συντονιστείτε σε ένα τηλεοπτικό κανάλι που αναμεταδίδει προγράμματα σε 3D. Πατήστε το πλήκτρο  (Αρχική) και επιλέξτε το **3D Blu-ray Disc player** ή επιλέξτε **Παρακολούθηση TV** και συντονιστείτε στο τηλεοπτικό κανάλι.

### Έναρξη 3D

Η τηλεόραση θα σας ενημερώσει όταν το 3D είναι διαθέσιμο. Εάν επιλέξετε **Έναρξη 3D** για να παρακολουθήσετε 3D, βάλτε τα γυαλιά 3D. Τα γυαλιά χρειάζονται κάποια δευτερόλεπτα για να προσαρμοστούν στο σήμα 3D από τον πομπό 3D.

Εάν η αναμετάδοση 3D εμφανίζεται ως διπλή εικόνα στην οθόνη σας, επιλέξτε τον τύπο της διπλής εικόνας για να διορθώσετε την εικόνα 3D. Πατήστε το πλήκτρο  (Ρύθμιση), επιλέξτε τη μορφή 3D και επιλέξτε **Πλάι-πλάι** ή **Πάνω/κάτω** ανάλογα με τις θέσεις της διπλής εικόνας.

### Διακοπή 3D

Εάν θέλετε να σταματήσετε να παρακολουθείτε 3D, πατήστε το πλήκτρο  (Ρύθμιση) και επιλέξτε **2D** στο μενού **2D-3D**. Αυτό το στοιχείο μενού εμφανίζεται μόνο όταν υπάρχουν διαθέσιμα σήματα 3D.

Εάν δεν υπάρχει κάποιο σήμα 3D από τον πομπό, τα γυαλιά 3D απενεργοποιούνται αυτόματα μετά από 5 δευτερόλεπτα.

### Χαμηλή μπαταρία

Όταν οι φακοί τρεμοπαίζουν για 2 δευτερόλεπτα κατά την έναρξη 3D, η μπαταρία των γυαλιών είναι σχεδόν άδεια. Αντικαταστήστε την πριν παρακολουθήσετε την επόμενη ταινία ή πρόγραμμα.

## Βέλτιστη παρακολούθηση 3D

Για βέλτιστη κινηματογραφική εμπειρία 3D, συνιστούμε να:

- κάθεται σε απόσταση τουλάχιστον 3 φορές το ύψος της οθόνης της τηλεόρασης, αλλά όχι μεγαλύτερη από 6 μέτρα.

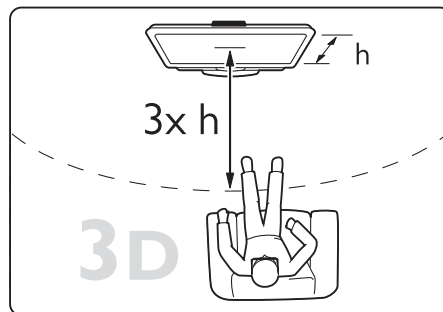

- αποφεύγετε το φωτισμό φθορισμού (όπως φωτισμό TL ή ορισμένους λαμπτήρες εξοικονόμησης ενέργειας που λειτουργούν σε χαμηλή συχνότητα) και το άμεσο ηλιακό φως, καθώς ενδέχεται να προκαλέσουν παρεμβολές στην παρακολούθηση 3D.

### Προειδοποίηση σχετικά με την υγεία

- Εάν εσείς ή η οικογένειά σας έχετε ιστορικό επιληψίας ή κρίσεων φωτοευαισθησίας, συμβουλευθείτε γιατρό πριν από την έκθεση σε πηγές φωτός που αναβοσβήνουν, ταχεία εναλλαγή εικόνων ή παρακολούθηση 3D
- Για να αποφύγετε ενοχλήσεις όπως ζάλη, πονοκέφαλο ή αποπροσανατολισμό, συνιστούμε να μην παρακολουθείτε τηλεόραση σε λειτουργία 3D για μεγάλα χρονικά διαστήματα. Εάν παρουσιάσετε κάποια ενόχληση, σταματήστε να παρακολουθείτε 3D και μην ασχοληθείτε άμεσα με οποιαδήποτε δυνητικά επικίνδυνη δραστηριότητα (για παράδειγμα, οδήγηση αυτοκινήτου) μέχρι τα συμπτώματα να εξαφανιστούν. Εάν τα συμπτώματα παραμείνουν, μην συνεχίσετε να παρακολουθείτε 3D χωρίς να επικοινωνήσετε πρώτα με γιατρό.

- Οι γονείς πρέπει να παρακολουθούν τα παιδιά τους ενώ βλέπουν τηλεόραση σε λειτουργία 3D και να βεβαιώνονται ότι δεν παρουσιάζουν καμία από τις παραπάνω ενοχλήσεις. Η παρακολούθηση 3D δεν συνιστάται για παιδιά κάτω των 6 ετών, καθώς το οπτικό τους σύστημα δεν είναι πλήρως ανεπτυγμένο.
- Μην χρησιμοποιείτε τα γυαλιά 3D για κανένα άλλο σκοπό εκτός από την παρακολούθηση τηλεόρασης 3D.
- **ΚΙΝΔΥΝΟΣ ΣΤΡΑΓΓΑΛΙΣΜΟΥ** - Μην αφήνετε παιδιά κάτω από 3 ετών να παίζουν με τα γυαλιά 3D, καθώς θα μπορούσαν να πιγούν με το καπάκι της μπαταρίας ή την μπαταρία.

### Φροντίδα των γυαλιών

- Μην εκθέτετε τα γυαλιά 3D σε άμεσο ηλιακό φως, θερμότητα, φωτιά ή νερό. Αυτό ενδέχεται να έχει ως αποτέλεσμα τη δυσλειτουργία του προϊόντος ή την πρόκληση πυρκαγιάς.
- Μην ρίχνετε, λυγίζετε ή ασκείτε δύναμη στους φακούς των γυαλιών 3D.
- Χρησιμοποιήστε ένα καθαρό μαλακό πανί (από μικροΐνες ή βαμβακερή φανέλα) για τον καθαρισμό των φακών, προκειμένου να μην τους γρατζουνίσετε. Μην ψεκάζετε ποτέ καθαριστικό απευθείας επάνω στα γυαλιά 3D, καθώς ενδέχεται να προκληθεί βλάβη στο ηλεκτρονικό σύστημα.
- Μην χρησιμοποιείτε χημικά καθαριστικά που περιέχουν αλκοόλη, διαλύτες, επιφανειοδραστικές ουσίες ή κερί, βενζόλιο, αρωματικά, εντομοαπωθητικά ή λιπαντικά. Η χρήση αυτών των χημικών μπορεί να προκαλέσει αποχρωματισμό ή ρωγμές.

### Προδιαγραφές

Σύστημα 3D: 3D ενεργά γυαλιά  
 Τύπος μπαταρίας: CR2032  
 Σύστημα μετάδοσης: IR (υπέρυφρος)  
 Μέγ. απόσταση σήματος: 6 μέτρα  
 Θερμοκρασία λειτουργίας: 5° έως 40°C

Συμπληρωματικά 3D ενεργά γυαλιά (Philips PTA03) πωλούνται ξεχωριστά.

Välkommen till den spännande 3D TV-världen hemma!

## Installation

### Vad finns i förpackningen?

- 2x aktiva 3D-glasögon
- 2x mikrofiberfodral
- 3 näsbryggor till varje glasögonpar
- 3D-sändare
- USB-enhet med uppdatering av TV-programvara

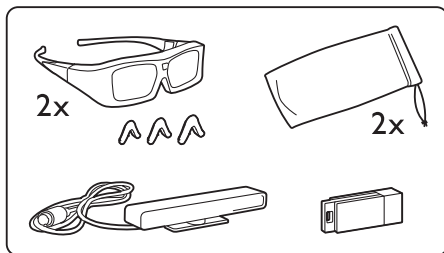

### Förbereda 3D-glasögonen

1 Dra bort plastremsan för att aktivera batteriet inuti. Eller öppna den lilla batteriluckan på 3D-glasögonen och sätt i batteriet av typen CR2032.

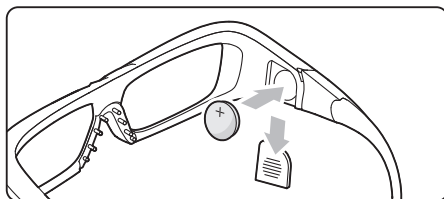

2 Fäst den näsbrygga som passar dig bäst på glasögonen.

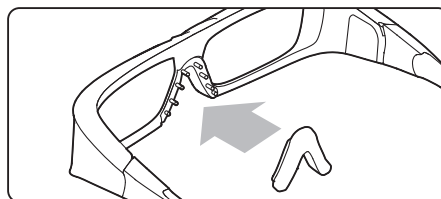

### Installation

- 1 Stäng av TV:n.
- 2 Anslut 3D-sändaren till 3D-anslutningen **3D Out** på TV:ns baksida.

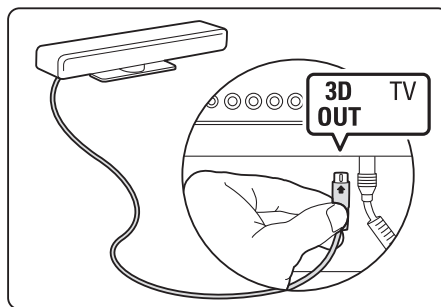

3 Installera 3D-sändaren högst upp eller längst ned på TV:n. Se till att sändaren pekar direkt mot den plats där du sitter och tittar på TV.

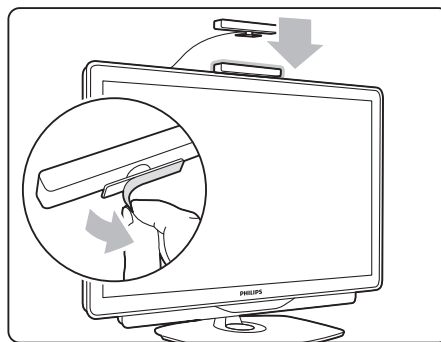

Det lilla fönstret i glasögonens mitt tar emot 3D-signaler från sändaren.

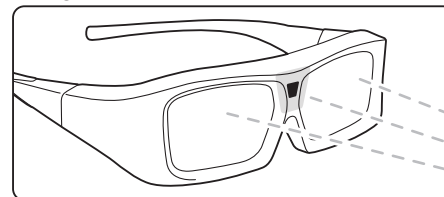

### Uppdatera TV:ns programvara

Om du vill förbereda TV:n för att kunna titta på 3D, måste du uppdatera TV:ns programvara.

- 1 Slå på TV:n.
- 2 Anslut USB-enheten i **USB-uttaget** på TV:ns sida.

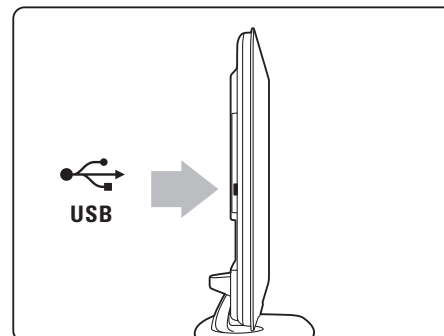

3 Programvaruuppdateringen startar automatiskt och under tiden kan TV:n slås av och på igen. Tryck inte på någon knapp på fjärrkontrollen och vänta tills meddelandet Operation Successful visas.

4 Dra ur kontakten till USB-enheten och slå av TV:n och på igen.

Du kan börja titta på 3D på TV:n.

## Titta på 3D

### Välj en 3D-skiva eller ett 3D-program

Om du vill titta på en 3D-film eller ett 3D-program sätter du i en 3D-film i en 3D Blu-ray Disc-spelare eller slår på en TV-kanal som visar program i 3D.

Tryck på **🏠** (hem) och välj 3D **Blu-ray Disc-spelaren** eller välj **Titta på TV** och slå på TV-kanalen.

### Starta 3D

TV:n informerar dig när 3D är tillgängligt. Om du väljer **Starta 3D** för att titta på 3D sätter du på dig 3D-glasögonen. Det tar några sekunder för glasögonen att anpassa sig till 3D-signalen från 3D-sändaren.

Om en 3D-sändning visas som en dubbel bild på skärmen väljer du typ av dubbel bild för att korrigera 3D-bilden. Tryck på **⏏** (Justera) för att välja **3D-format** och välj **Sida vid sida** eller **Högst upp/längst** ned beroende på de dubbla bildernas placering.

### Stoppa 3D

Om du vill sluta titta på 3D trycker du på **⏏** (Justera) och väljer **2D** i **2D-3D**-menyn. Det här menyalternativet visas bara när 3D-signalerna är tillgängliga.

Om det inte kommer någon 3D-signal från sändaren stängs 3D-glasögonen av automatiskt efter 5 sekunder.

### Svagt batteri

När linserna flimrar i 2 sekunder vid 3D-starten är glasögonens batteri nästan slut. Byt ut det innan du tittar på nästa film eller program.

## Optimal 3D-visning

För att du ska få bästa möjliga 3D-visningsupplevelse rekommenderar vi att du:

- sitter på ett avstånd som är minst 3 gånger TV:ns höjd, men inte längre än 6 meter bort.

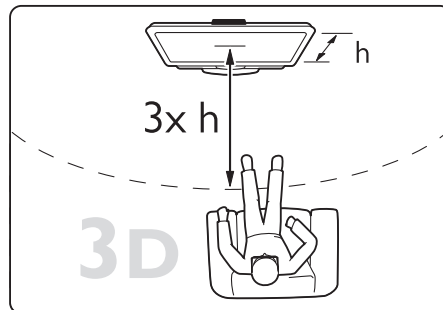

- undviker lysrörsbelysning (t.ex. TL-belysning och vissa energieffektiva lampor som fungerar på låg frekvens) och direkt solljus eftersom det kan störa 3D-upplevelsen.

### Hälsövarning

- Om du eller någon i din familj har epilepsi eller är ljuskänslig, bör du rådfråga sjukvårdspersonal innan du utsätter dig för blinkande ljuskällor, snabba bildsekvenser och 3D-visning
- För att undvika obehag som yrsel, huvudvärk och desorientering rekommenderar vi att du inte tittar på 3D under längre perioder. Om du upplever något obehag bör du sluta att titta på 3D och inte börja med någon potentiellt riskfull aktivitet (till exempel köra bil) förrän symptomen har försvunnit. Om symptomen kvarstår bör du inte titta på 3D igen, utan att först ha rådfrågat sjukvårdspersonal.

- Föräldrar bör övervaka sina barn när de tittar på 3D så att de inte upplever något av ovanstående obehag. 3D-tittande rekommenderas inte för barn under 6 år eftersom deras syn inte är fullt utvecklad ännu.
- Använd inte 3D-glasögonen i något annat syfte än att titta på 3D TV.
- **KVÄVNINGSRISK** – Låt inte barn under 3 år leka med 3D-glasögonen, de kan kvävas av batterilocket eller batteriet.

### Skötsel av glasögonen

- Utsätt inte 3D-glasögonen för direkt solljus, värme, eld eller vatten. Det kan göra att produkten inte fungerar eller att den tar eld.
- Tappa inte, böj inte och bruka inte våld på 3D-glasögonen.
- Använd en mjuk trasa (mikrofiber eller bomullsflanell) för att rengöra glasen så att de inte blir repiga. Spruta aldrig rengöringsmedel direkt på 3D-glasögonen. Det kan skada elektroniken.
- Använd inte rengöringsmedel som innehåller alkohol, lösningsmedel, ytaktiva medel eller vax, bensen, thinner, myggmedel eller glidmedel. Sådana kemikalier kan orsaka missfärgning eller sprickor.

### Specifikationer

3D-system: Aktiva 3D-glasögon

Batterityp: CR2032

Ljudöverföringssystem: IR (infrarött)

Max signalavstånd: 6 m

Drifttemperatur: 5° till 40°C

Ytterligare aktiva 3D-glasögon (Philips PTA03) säljs separat.

PTA02

Velkommen til den spennende verdenen med 3D-TV hjemme!

## Installasjon

### Innholdet i esken

- 2 x Active 3D-briller
- 2 x mikrofiberpose
- tre nesebroer for hvert par briller
- 3D-sender
- USB-enhet med programvareoppdatering til TVen

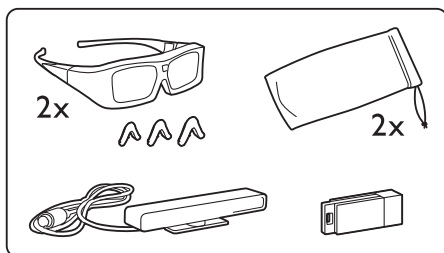

### Klargjør 3D-brillene

**1** Trekk ut og fjern plaststripen for å aktivere batteriet. Du kan også åpne det lille batteridekselet på 3D-brillene og sette inn batteriet – type CR2032.

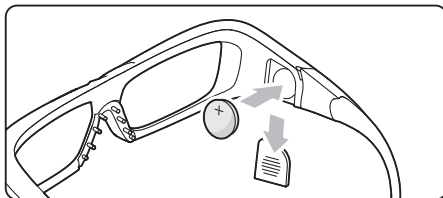

**2** Monter nesebroen på brillene som passer deg best.

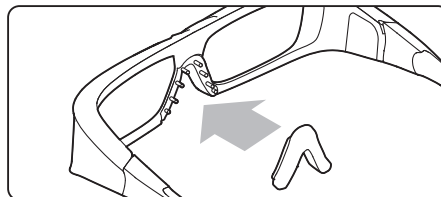

### Installasjon

- 1** Slå av TVen.
- 2** Koble 3D-senderen til 3D-kontakten **3D Out** på baksiden av TVen.

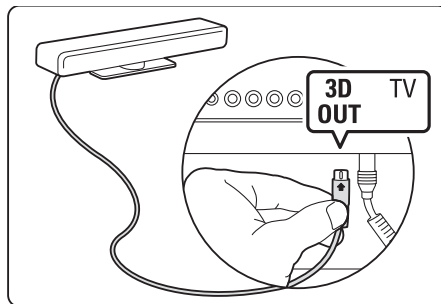

- 3** Plasser 3D-senderen oppå eller under TVen. Sørg for at senderen peker direkte mot der du sitter for å se på TV.

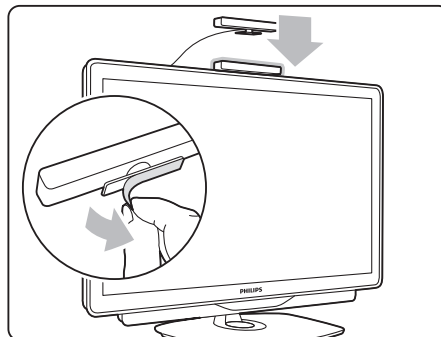

Det lille vinduet i midten av brillene mottar 3D-signalene fra senderen.

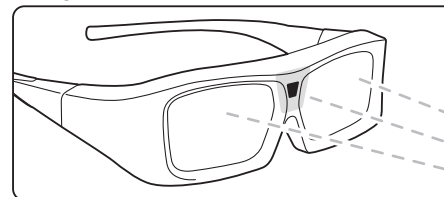

### Oppdatere TV-programvare

Du må oppdatere TV-programvaren for å klargjøre TVen for 3D.

- 1** Slå på TVen.
- 2** Koble USB-enheten til **USB**-kontakten på siden av TVen.

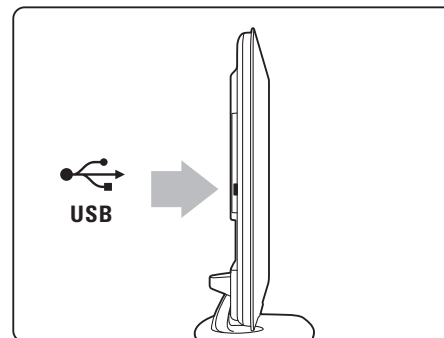

**3** Programvareoppdateringen starter automatisk. Under oppdateringen kan det hende at TVen slår seg av og på igjen. Ikke trykk på noen taster på fjernkontrollen, og vent til meldingen Operation Successful vises.

- 4** Koble fra USB-enheten og slå TVen av og deretter på igjen.

TVen er klar for visning i 3D.

## Se i 3D

### Velg en 3D-plate eller et 3D-program

Hvis du vil se på en 3D-film eller et 3D-program, setter du inn en 3D-film i en 3D-kompatibel Blu-ray-spiller eller går til en TV-kanal som sender programmer i 3D.

Trykk på  (Hjem) og velg **3D Blu-ray-spiller**, eller velg **Se på TV** og gå til TV-kanalen.

### Start 3D

TVen vil informere deg når 3D er tilgjengelig. Hvis du velger **Start 3D** for å se 3D, tar du på deg 3D-brillene. Brillene trenger noen sekunder for å tilpasse seg til 3D-signalet fra 3D-senderen.

Hvis en 3D-sending vises som et dobbelt bilde på skjermen, velger du typen dobbelt bilde som kan rette opp 3D-bildet. Trykk på  (juster), velg 3D-format, og velg **side ved side** eller **topp/bunn** i henhold til plasseringene til det doble bildet.

### Stopp 3D

Hvis du vil slutte å se i 3D, trykker du på  (juster) og velger **2D** i **2D-3D**-menyen. Denne menyen vises bare når 3D-signaler er tilgjengelige.

Hvis det ikke kommer noe 3D-signal fra senderen, slås 3D-brillene automatisk av etter fem sekunder.

### Lite batteri

Hvis lensene blinker i to sekunder under oppstart av 3D, er batteriet i brillene nesten oppbrukt. Bytt batterier før du ser på neste film eller program.

## Optimal 3D-visning

For å få en optimal 3D-visningsopplevelse anbefaler vi at du:

- sitter minst tre ganger høyden av TVen unna TVen, men ikke mer enn seks meter unna.

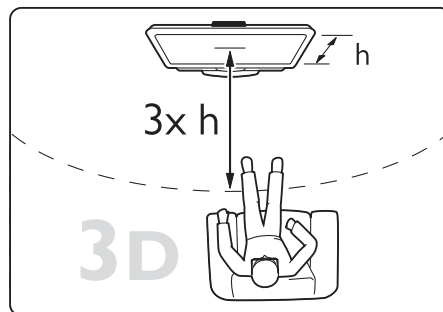

- unngå fluorescerende lys (for eksempel lysrør og visse sparepærer som brukes på lav frekvens) og direkte sollys, da dette kan forstyrre 3D-opplevelsen.

### Helseadvarsel

- Hvis du eller familien din tidligere har hatt epilepsi eller fotosensitive epileptiske anfall, bør du snakke med legen din før du ser på blinkende lyskilder, raske bildesekvenser eller 3D
- For å unngå ubehag som svimmelhet, hodepine eller forvirring anbefaler vi at du ikke ser på 3D i lange perioder. Hvis du opplever ubehag, må du stoppe å se i 3D og ikke utføre potensielt farlige aktiviteter (for eksempel kjøre bil) før symptomene er borte. Hvis symptomene ikke forsvinner, må du ikke se mer i 3D uten å kontakte en lege først.

- Foreldre bør overvåke barnas bruk av 3D og sørge for at de ikke opplever ubehag som nevnt over. Det anbefales at barn under seks år ikke ser i 3D, siden synet deres ikke er fullt utviklet ennå.
- Ikke bruk 3D-brillene til noe annet enn å se på 3D-TV.
- **KVELNINGSFARE** – Ikke la barn under tre år leke med 3D-brillene. De kan kveles av batteridekselet eller batteriet.

### Ta vare på brillene

- Ikke utsett 3D-brillene for direkte sollys, varme, brann eller vann. Dette kan føre til at produktet ikke fungerer eller brenner opp.
- Ikke slipp, bøy eller bruk kraft på lensene på 3D-brillene.
- Bruk en ren, myk klut (mikrofiber eller bomullsflanell) til å rengjøre lensene så du ikke skraper dem opp. Spray aldri rengjøringsmiddel direkte på 3D-brillene. Dette kan skade elektronikken.
- Ikke bruk rengjøringsmidler som inneholder alkohol, løsemiddel, tensin eller voks, benzen, tynner, myggmiddel eller smøring. Disse kjemikalene kan føre til misfarging eller sprekker.

### Beskrivelser

3D-system: Active 3D-briller

Batteritype: CR2032

Overføringssystem: IR (infrarød)

Maks. signalrekkevidde: 6 m

Driftstemperatur: 5–40 °C

Flere Active 3D-briller (Philips PTA03) kan kjøpes separat.

PTA02

Velkommen til en spændende 3D-verden på dit TV derhjemme!

## Installation

### Pakkens indhold

- 2 x Active 3D-briller
- 2 x mikrofiberetui
- 3 forskellige næsestykker til hvert par briller
- 3D-transmitter
- USB-enhed med TV-softwareopdatering

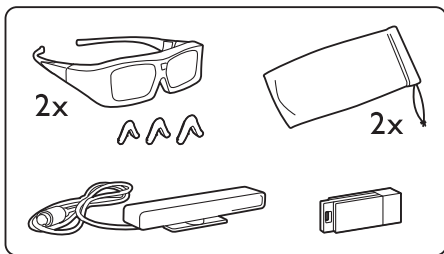

### Gør 3D-brillerne klar

1 Træk for at fjerne plasticstrimlen og aktivere batteriet, der sidder i. Du kan også åbne det lille batteridæksel i 3D-brillerne og sætte batteriet i - type CR2032.

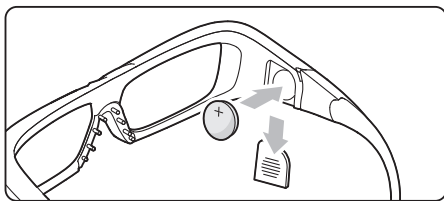

2 Monter det næsestykke, som passer dig bedst, på brillerne.

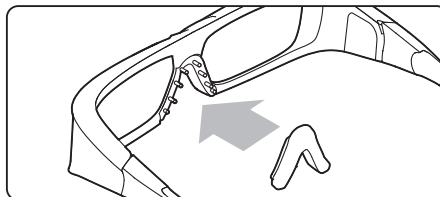

### Installation

- 1 Sluk TV'et.
- 2 Tilslut 3D-transmitteren til 3D-tilslutningen **3D Out** på bagsiden af TV'et.

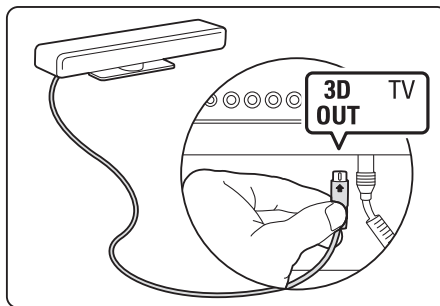

- 3 Installer 3D-transmitteren ovenpå eller under TV'et. Sørg for, at transmitteren peger direkte mod det sted, hvor du sidder, når du ser TV.

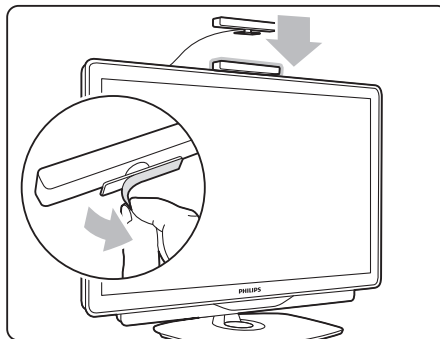

Det lille vindue midt på brillerne modtager 3D-signaler fra transmitteren.

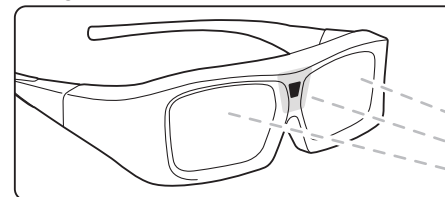

### Opdatering af TV-softwaren

For at gøre dit TV klar til 3D-oplevelser skal du opdatere TV-softwaren.

- 1 Tænd TV'et.
- 2 Tilslut USB-enheden til **USB**-stikket på siden af TV'et.

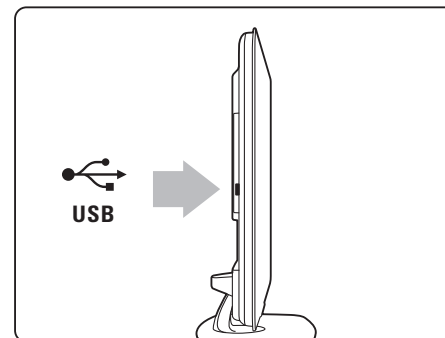

- 3 Softwareopdateringen starter automatisk, og under opdateringen vil TV'et muligvis slukke og tænde igen. Tryk ikke på nogen knapper på fjernbetjeningen, og vent, til meddelelsen "Operation Successful" (Handling fuldført) vises.
- 4 Frakobl USB-enheden, sluk TV'et, og tænd det igen.

Dit TV er nu klar til at vise 3D.

## Se 3D

### Vælg en 3D-disk eller et 3D-program

Hvis du vil se en film eller et program i 3D, skal du sætte den 3D-film i en 3D Blu-ray Disc-afspiller eller indstille TV'et på en kanal, der sender programmer i 3D.

Tryk på **Start** (Start), og vælg **3D Blu-ray Disc-afspilleren**, eller vælg **Se TV**, og stil ind på TV-kanalen.

### Start 3D

TV'et fortæller dig, hvis 3D er tilgængeligt. Hvis du vælger **Start 3D** for at se 3D, skal du tage 3D-brillerne på. Der går et par sekunder, før brillerne har tilpasset sig 3D-signalet fra 3D-transmitteren.

Hvis en 3D-udsendelse vises som et dobbelt billede på din skærm, skal du vælge typen af dobbelt billede for at korrigere 3D-billedet. Tryk på **Juster** (Juster), vælg 3D-format, og vælg **Side om side** eller **Øverst/nederst** alt efter placeringen af det dobbelte billede.

### Stop 3D

Hvis du vil stoppe med at se 3D, skal du trykke på **Juster** (Juster) og vælge **2D** i menuen **2D-3D**. Denne menu vises kun, når der er tilgængelige 3D-signaler.

Hvis der ikke er noget 3D-signal fra transmitteren, slukkes 3D-brillerne automatisk efter 5 sekunder.

### Lavt batteriniveau

Hvis linserne flimrer i 2 sekunder ved starten af 3D-funktionen, er batteriet i brillerne næsten tomt. Skift batteriet, før du ser den næste film eller udsendelse.

## Optimal 3D-visning

Den bedste 3D-oplevelse fås ved at:

- sidde mindst 3 gange TV-skærmens højde væk fra TV'et, dog ikke længere end 6 meter væk.

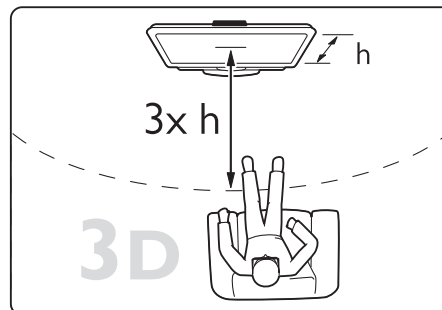

- undgå fluorescerende lys (som f.eks. lysstofrør eller bestemte energisparepærer, som kører på en lav frekvens) og direkte sollys, da de kan forstyrre 3D-oplevelsen.

### Advarsel om helbredsrisici

- Hvis du eller din familie har tendens til epilepsi eller lysfølsomme krampes, bør du konsultere en læge, før du udsætter dig selv for blinkende lyskilder, hurtige billedsekvenser eller 3D-visning
- For at undgå ubehag som f.eks. svimmelhed, hovedpine eller desorientering anbefaler vi, at du ikke ser 3D i længere tid ad gangen. Hvis du oplever nogen form for ubehag, skal du holde op med at se 3D og undgå straks efter at foretage dig potentielt farlige ting (f.eks. køre bil), indtil dine symptomer har fortaget sig. Hvis symptomerne fortsætter, bør du ikke se 3D igen, før du har konsulteret en læge.

- Forældre bør holde øje med deres børn, mens de ser 3D, og sikre sig, at de ikke oplever ubehag som nævnt ovenfor. Det anbefales, at børn under 6 år ikke ser 3D, da deres syn endnu ikke er fuldt udviklet.
- Brug ikke 3D-brillerne til andre formål end at se 3D TV.
- **KVÆLNINGSFARE** - Lad ikke børn under 3 år lege med 3D-brillerne, da de kan blive kvalt i batteridækslet eller batteriet.

### Vedligeholdelse af brillerne

- Udsæt ikke 3D-brillerne for direkte sollys, varme, ild eller vand. Dette kan forårsage produktskade eller brand.
- Undgå at tabe, bøje eller trykke hårdt på linserne i 3D-brillerne.
- Brug en ren, blød klud (mikrofiber eller bomuldsflonel) til at rengøre linserne uden at ridse dem. Sprøjt aldrig rensesvæske direkte på 3D-brillerne. Dette kan skade elektronikken.
- Brug ikke rengøringskemikalier, der indeholder alkohol, opløsningsmiddel, overfladeaktive stoffer eller voks, benzen, fortynder, myggespray eller smøremiddel. Brug af disse kemikalier kan forårsage misfarvning eller revner.

### Specifikationer

3D-system: Active 3D-briller  
Batteritype: CR2032  
Transmissionssystem: IR (infrarød)  
Maks. signalafstand: 6 m  
Drifttemperatur: 5° til 40°C

Ekstra Active 3D-briller (Philips PTA03) kan købes separat.

PTA02

Tervetuloa 3D TV:n jännittävään maailmaan kotonaasi!

## Asennus

### Pakkauksen sisältö

- aktiiviset 3D-lasit, 2 kpl
- mikrokuitupussi, 2 kpl
- 3 nenätukivarvta molemmille lasseille
- 3D-lähetin
- USB-laite, joka sisältää TV-ohjelmistopäivityksen

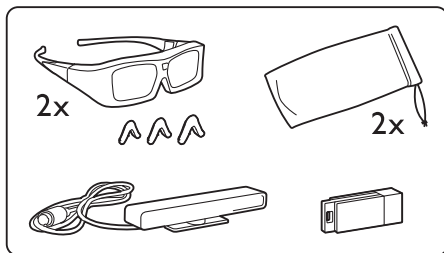

### 3D-lasien valmisteleminen

**1** Aktivoi paristo vetämällä muoviliuska irti. Vaihtoehtoisesti voit avata 3D-lasien paristolokeron kannen ja asettaa lokeroon pariston - tyyppi CR2032.

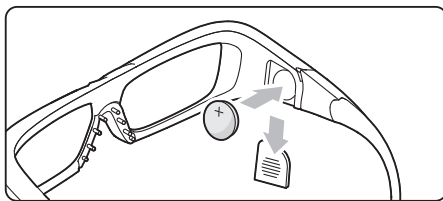

**2** Kiinnitä lasihin itsellesi parhaiten sopiva nenätukivarsi.

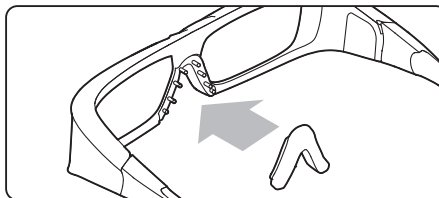

### Asennus

- 1** Sammuuta televisio.
- 2** Liitä 3D-lähetin television takana olevaan 3D-liitäntään **3D Out**.

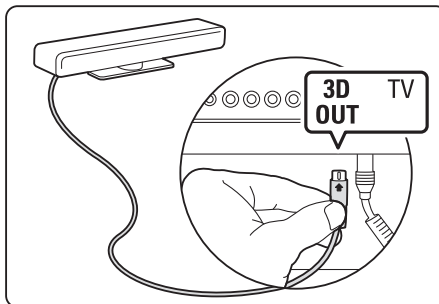

- 3** Asenna 3D-lähetin television ylä- tai alaosaan. Suuntaa lähetin suoraan siihen suuntaan, jossa istut katselemassa televisiota.

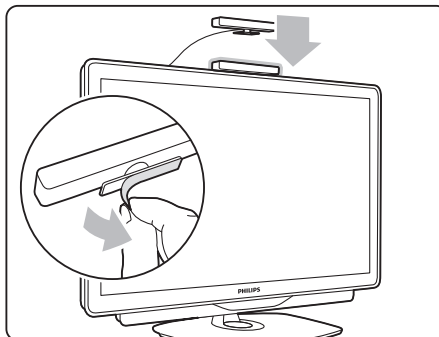

Lasien keskikohdassa oleva pieni ikkuna vastaanottaa 3D-signaalit vastaanottimesta.

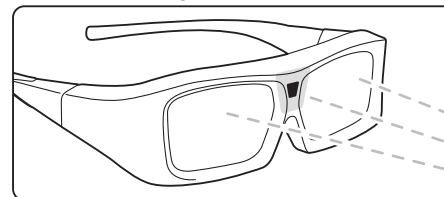

### Televisio ohjelmiston päivittäminen

Valmistelee televisio 3D-katseluun päivittämällä TV-ohjelmisto.

- 1** Kytke televisioon virta.
- 2** Liitä USB-laite television sivulla olevaan USB-liitäntään.

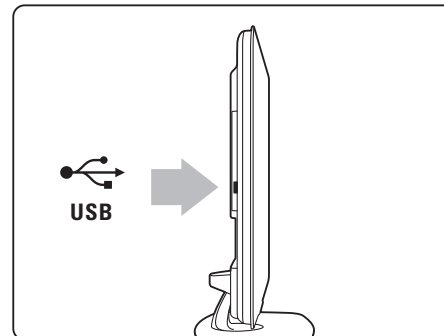

- 3** Ohjelmistopäivitys käynnistyy automaattisesti, ja sen aikana televisio saattaa sammua ja käynnistyä uudelleen. Älä paina mitään kaukosäätimen painiketta, ja odota, kunnes kuvaruutuun tulee ilmoitus Operation Successful.
- 4** Irrota USB-laite ja sammuta ja käynnistä televisio.

Televisio on valmis 3D-katseluun.



## 3D-kuvan katseleminen

### 3D-levyn tai -ohjelman valitseminen

Aloita 3D-elokuvan tai -ohjelman katsominen asettamalla 3D-elokuvalevy 3D Blu-ray -soittimeen tai virittämällä televisio kanavalle, jolla esitetään 3D-ohjelmaa.

Paina **Home** (Home) -painiketta ja valitse **3D Blu-ray -soitin**. Voit myös valita **Katso TV:tä** ja virittää televisiokanavan.

### 3D-toiminnon ottaminen käyttöön

Televisio ilmoittaa, kun 3D-kuva on saatavilla. Jos olet valinnut 3D-kuvan katselun, aseta 3D-lasit kasvoillesi. Lasit mukautuvat muutamassa sekunnissa 3D-lähtetimen 3D-signaaliin.

Jos 3D-lähetys näkyy kuvaruudussa kaksoiskuvana, korjaa 3D-kuva valitsemalla kaksoiskuvan tyyppi. Paina **Säästä** (Säästä) -painiketta, valitse 3D-muoto ja valitse **Rinnakkain** tai **Ylös/alas** kaksoiskuvan sijainnin mukaan.

### 3D-toiminnon poistaminen käytöstä

Jos haluat lopettaa 3D-kuvan katselun, paina **Säästä** (Säästä) -painiketta ja valitse **2D-3D**-valikosta **2D**. Tämä valikkokohta näkyy ainoastaan, kun 3D-signaaleja on käytettävissä.

Jos lähettimestä ei tule 3D-signaalia, 3D-laseista katkeaa virta automaattisesti 5 sekunnin kuluttua.

### Pariston virta vähissä

Kun linsit välkkyvät 2 sekuntia 3D-toiminnon käyttöönoton jälkeen, lasien paristo on lähes tyhjä. Vaihda paristot, ennen kuin katsot seuraavan elokuvan tai ohjelman.

## Optimaalinen 3D-katselu

3D-katseluelämyksen optimoimiseksi suosittelemme, että

- istut vähintään 3 kertaa televisioruudun korkeutta vastaavan matkan päässä televisiosta, mutta enintään 6 metrin päässä.

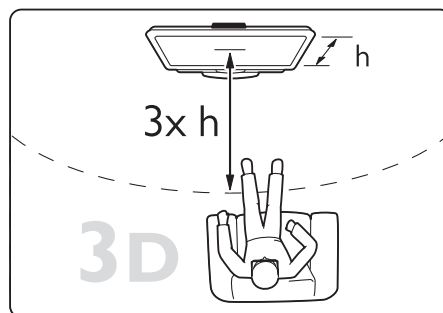

- vältät loisteputkivalaistusta (kuten TL-valot ja tietyt energiansäästölamput, joiden taajuus on matala) ja suoraa auringonvaloa, koska ne voivat häiritä 3D-elämystä.

### Terveysvaroitus

- Jos sinulla tai perheenjäsenilläsi on ollut epileptisiä tai valonarkuuteen liittyviä kohtauksia, puhu lääkärin kanssa, ennen kuin altistut vilkkuville valonlähteille, nopeille kuvasarjoille tai 3D-kuvalle
- Jos haluat välttää epämukavaa oloa, kuten huimausta, päänsärkyä tai poissaolevuutta, älä katso 3D-kuvaa pitkään yhtäjaksoisesti. Jos tunnet huonovointisuutta, lopeta 3D-kuvan katselu äläkä aloita heti mitään mahdollisesti vaarallisia toimia (kuten ajamista autolla), ennen kuin oireet loppuvat. Jos oireet jatkuvat, puhu lääkärin kanssa, ennen kuin jatkat 3D-kuvan katselua.

- Vanhempien on tarkkailtava lapsiaan 3D-katselun aikana ja varmistettava, että he eivät kärsi edellä mainituista oireista. 3D-kuvan katselemista ei suositella alle 6-vuotiaille lapsille, koska heidän näkönsä ei ole vielä täysin kehittynyt.
- Älä käytä 3D-laseja muihin tarkoituksiin kuin 3D TV:n katseluun.
- **TUKEHTUMISVAARA** - Älä anna alle 3-vuotiaiden lasten leikkiä 3D-laseilla, he saattavat tukehtua paristolokeron kanteen tai paristoon.

### Lasien hoito

- Älä altista 3D-laseja suoralle auringonvalolle, kuumuudelle, tulelle tai vedelle. Lasit voivat lakata toimimasta tai syttyä tuleen.
- Älä pudota, taivuta tai vääntelee 3D-lasien linssejä.
- Puhdista linsit puhtaalla, pehmeällä liinalla (mikrokuitu tai flaneli), jotta ne eivät naarmuunnu. Älä suihkuta puhdistusainetta suoraan 3D-laseihin. Niiden sähköjärjestelmä saattaa vioittua.
- Älä käytä puhdistuskemikaaleja, jotka sisältävät alkoholia, liuotteita, pinta-aktiivisia aineita tai vahaa, bentseeniä, ohentimia, hyttysmyrkyä tai voiteluaineita. Ne voivat muuttaa lasien väriä tai aiheuttaa halkeamia.

### Tekniset tiedot

3D-järjestelmä: aktiiviset 3D-lasit  
Pariston tyyppi: CR2032  
Lähetysjärjestelmä: IR (infrapuna)  
Signaalin enimmäisetäisyys: 6 m  
Käyttölämpötila: 5–40 °C

Lisää aktiivisia 3D-laseja (Philips PTA03) myydään erikseen.

PTA02

Добро пожаловать в захватывающий мир телевидения 3D!

## Установка

### Что входит в комплект поставки

- 2x очки Active 3D
- 2x чехол из микрофибры
- комплект из 3 планок для переносицы для каждой пары очков
- передатчик 3D
- устройство USB с обновлением для ПО телевизора

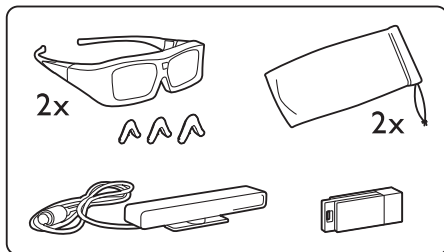

### Подготовка к использованию очков 3D

**1** Нажмите и отодвиньте пластиковую полосу, чтобы активировать батарею. Или приподнимите крышку аккумуляторного отсека очков 3D и вставьте аккумулятор типа CR2032.

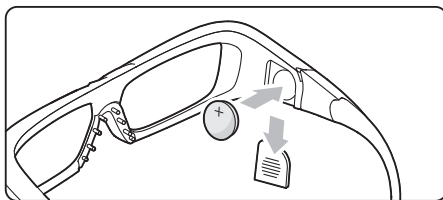

**2** Выберите и прикрепите к очкам планку для переносицы своего размера.

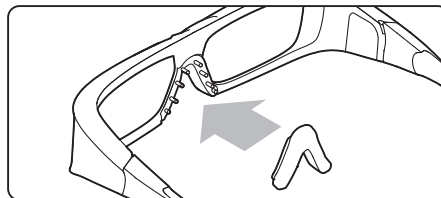

### Установка

- 1** Выключите телевизор.
- 2** Подключите передатчик 3D к разьему 3D TV Out на задней панели телевизора.

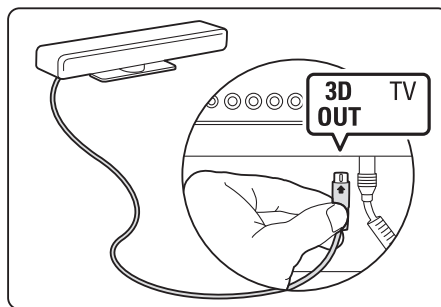

**3** Установите передатчик 3D сверху ТВ или под ним. Убедитесь, что передатчик направлен туда, где вы обычно сидите перед телевизором.

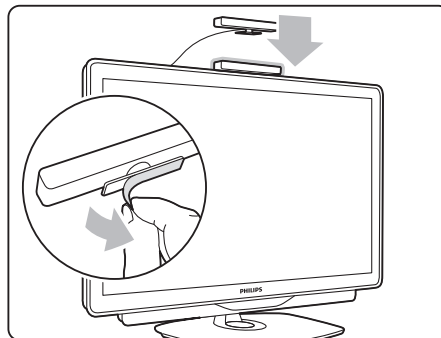

Небольшое окошко в центре очков служит для получения сигналов 3D от передатчика.

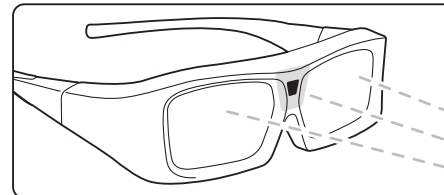

### Обновление программного обеспечения телевизора

Чтобы подготовить телевизор к просмотру 3D, необходимо обновление ПО.

- 1** Включите телевизор.
- 2** Подключите устройство USB к разьему USB на боковой панели телевизора.

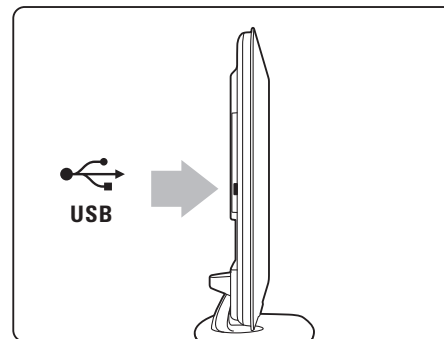

**3** Обновление ПО начнется автоматически, в процессе телевизор может включаться и выключаться. Не нажимайте никаких кнопок на пульте ДУ и ожидайте появления сообщения 'Operation Successful' (Операция выполнена успешно).

**4** Отключите устройство USB, выключите и снова включите телевизор.

Ваш телевизор готов к просмотру 3D.

## Просмотр 3D

### Выберите диск или программу в формате 3D

Для просмотра фильма или передачи в формате 3D, вставьте диск 3D в проигрыватель 3D Blu-ray или переключитесь на канал, транслирующий в формате 3D. Нажмите **⬆** (Главное меню) и выберите проигрыватель 3D Blu-ray или **Просмотр ТВ** и настройтесь на нужный канал.

### Включение 3D

Телевизор сообщит, когда будет доступен формат 3D. Если вы выбрали **Запуск 3D**, наденьте очки 3D. Чтобы очки настроились на сигнал 3D от передатчика, потребуется некоторое время.

Если трансляция 3D отображается в качестве двойного изображения, выберите тип двойного изображения, чтобы скорректировать формат 3D. Нажмите **⏸** (Настройка), выберите формат 3D и пункт **Рядом** или **Сверху/снизу** в зависимости от положения изображения.

### Отключение 3D

Для отключения 3D нажмите **⏸** (Настройка) и выберите **2D** в меню **2D-3D**. Этот пункт меню отображается только в том случае, когда доступны сигналы 3D.

Если отсутствует 3D сигнал с передатчика, очки 3D автоматически выключаются в течение 5 секунд.

### Индикация разрядки батареи

Если линзы мигают 2 при включении 3D — батареи почти разряжены. Заметине их перед просмотром следующего фильма или программы.

## Оптимальный просмотр 3D

Для оптимального результата при просмотре 3D мы рекомендуем вам:

- садитесь на расстоянии от телевизора не менее трех вертикалей экрана, но не более 6 метров.

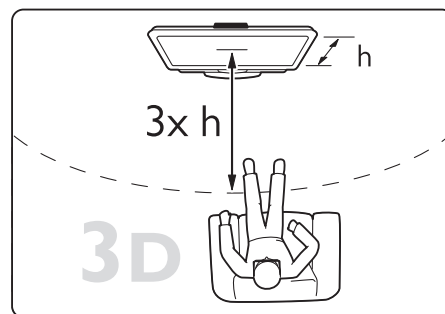

- по возможности избегать флуоресцентного освещения (например, термолюминесцентных или отдельных видов энергосберегающих ламп, работающих на низкой частоте) и прямого солнечного света; это может повлиять на качество изображения 3D.

### Медицинское предупреждение

- Если в вашей семье или у вас наблюдались случаи эпилепсии или припадки вследствие светочувствительности, перед просмотром мигающих источников света, быстрой смены изображений и просмотром 3D проконсультируйтесь с врачом
- Во избежание дискомфорта, например, головокружения, головной боли или потери ориентации не рекомендуется длительный просмотр 3D. Если вы испытываете дискомфорт, прекратите просмотр 3D и некоторое время постарайтесь не заниматься какой-либо потенциально опасной деятельностью (например, не садитесь за руль). Если симптомы сохраняются в течение длительного

времени, не возобновляйте просмотр 3D без предварительной консультации с врачом.

- Родителям необходимо наблюдать за детьми во время просмотра 3D, чтобы быть уверенными в отсутствии у них упомянутых выше симптомов. Просмотр 3D не рекомендуется детям младше 6 лет, поскольку их зрительное восприятие не сформировалось окончательно.
- Используйте очки 3D только с целью просмотра видео в формате 3D.
- **ОПАСНОСТЬ УДУШЕНИЯ** - не разрешайте детям младше 3 лет грать с очками 3D, они могут подавиться крышкой аккумуляторного отсека или аккумулятором.

### Уход за очками

- Не оставляйте очки 3D вблизи источников тепла, открытого огня, воды или под прямыми солнечными лучами. Это может привести к повреждению изделия или пожару.
- Не роняйте, не сгибайте и не сдавливайте линзы очков 3D.
- Для очистки линз используйте мягкую ткань (микрофибру или фланель). Никогда не распыляйте чистящие средства непосредственно на очки 3D, это может повредить электронику.
- Не используйте вещества, содержащие спирт, растворитель, поверхностно-активные вещества, воск, бензин, разбавитель, репелент или смазку. Эти вещества могут повредить краску или послужить причиной образования трещин.

### Характеристики

Система 3D : очки Active 3D

Тип батареи : CR2032

Система передачи : ИК (инфракрасный сигнал)

Макс. радиус действия сигнала : 6 м

Температура (рабочая): от 5 ° до 40 °C

Дополнительные очки Active 3D (Philips PTA03) продаются отдельно.

PTA02

Witaj w fascynującym świecie domowej telewizji 3D!

## Instalacja

### Zawartość opakowania

- 2x okulary Active 3D
- 2x futerał z mikrofibry
- komplet 3 nakładek na nos do każdej pary okularów
- nadajnik 3D
- urządzenie USB z aktualizacją oprogramowania telewizora

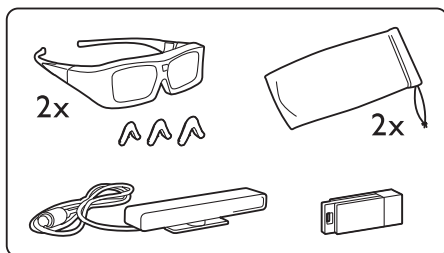

### Przygotowanie okularów 3D

1 Wyciągnij plastikowy pasek, aby włączyć znajdującą się wewnątrz baterię. Ewentualnie otwórz małą pokrywę komory baterii w okularach 3D i umieść w środku baterię (CR2032).

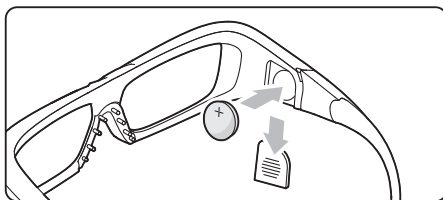

2 Zamontuj w okularach najbardziej odpowiednią dla siebie nakładkę na nos.

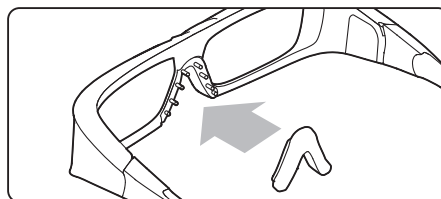

### Instalacja

- 1 Wyłącz telewizor.
- 2 Podłącz nadajnik 3D do złącza 3D (3D Out) z tyłu telewizora.

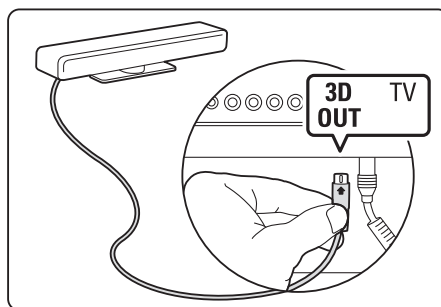

- 3 Zamontuj nadajnik 3D w górnej lub dolnej części telewizora. Skieruj nadajnik w stronę miejsca, z którego będziesz oglądać telewizję.

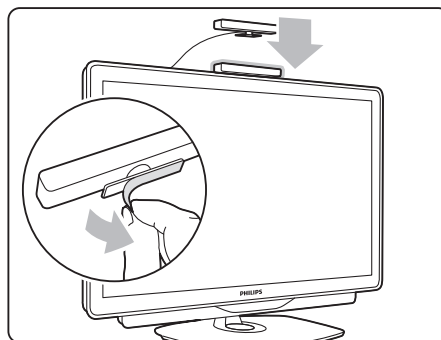

Małe okienko pośrodku okularów umożliwia odbiór sygnałów 3D z nadajnika.

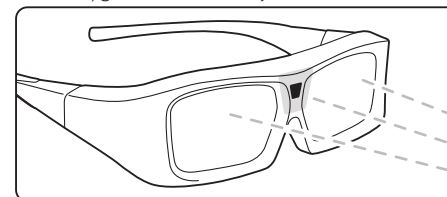

### Aktualizacja oprogramowania telewizora

W celu przygotowania telewizora do oglądania obrazu 3D konieczna jest aktualizacja jego oprogramowania.

- 1 Włącz telewizor.
- 2 Podłącz urządzenie USB do gniazda USB z boku telewizora.

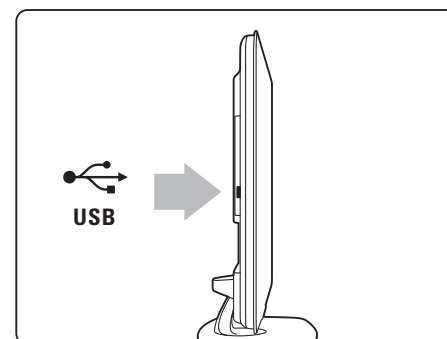

3 Rozpocznie się automatyczna aktualizacja oprogramowania, podczas której może nastąpić wyłączenie i ponowne włączenie telewizora. Do czasu wyświetlenia na ekranie komunikatu „Operation Successful” (Operacja zakończona) nie naciskaj żadnego przycisku na pilocie zdalnego sterowania.

- 4 Odłącz urządzenie USB, a następnie wyłącz i ponownie włącz telewizor.

Telewizor jest gotowy do oglądania obrazu 3D.

## Oglądanie obrazu 3D

### Wybierz płytę lub program 3D

Aby oglądać film lub program 3D, umieść płytę z filmem 3D w odtwarzaczu Blu-ray 3D albo włącz kanał telewizyjny, na którym nadawane są programy 3D.

Naciśnij przycisk  (Menu główne) i wybierz odtwarzacz Blu-ray 3D lub opcję **Watch TV** (Oglądaj telewizję), a następnie włącz żądany kanał telewizyjny.

### Włączanie obrazu 3D

Telewizor poinformuje Cię, czy dostępny jest obraz 3D. Po wybraniu opcji **Start 3D** (Włącz obraz 3D) załóż okulary 3D. Urządzenie potrzebuje kilku sekund na dostosowanie parametrów sygnału 3D z nadajnika 3D.

Jeśli na ekranie jest widoczny podwójny obraz, wybierz jego typ, aby skorygować obraz 3D. Naciśnij przycisk  (Regulacja), wybierz format 3D, a następnie opcję **Side by side** (Obok siebie) lub **Top/bottom** (Góra/dół), zależnie od typu podwójnego obrazu.

### Wyłączenie obrazu 3D

Jeśli chcesz zakończyć oglądanie obrazu 3D, naciśnij przycisk  (Regulacja) i wybierz opcję **2D** w menu **2D-3D** menu. Ta pozycja menu jest widoczna tylko wtedy, gdy dostępny jest sygnał 3D.

Jeśli nadajnik nie emituje sygnału 3D, okulary 3D wyłączają się automatycznie po 5 sekundach.

### Wyczerpana bateria

2-sekundowe migotanie obrazu w okularach podczas włączania obrazu 3D oznacza prawie całkowite wyczerpanie się baterii w okularach. Należy ją wymienić przed rozpoczęciem oglądania następnego filmu lub programu.

## Optymalne warunki oglądania obrazu 3D

W celu zapewnienia optymalnych warunków oglądania obrazu 3D postępuj zgodnie z poniższymi wskazówkami:

- Oglądaj obraz z odległości co najmniej 3-krotnie większej niż wysokość ekranu telewizora, jednak nie większej niż 6 metrów.

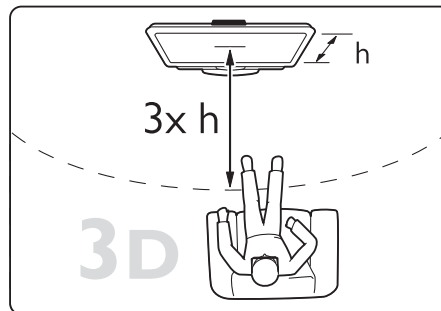

- Unikaj oświetlenia fluorescencyjnego (np. świetlówek TL lub żarówek energooszczędnych działających w niskim zakresie częstotliwości) oraz bezpośrednio padającego światła słonecznego, ponieważ mogą one wpływać na obniżenie jakości obrazu 3D.

### Ostrzeżenie zdrowotne

- Zalecamy, aby przed oglądaniem obrazu 3D (a także pulsujących źródeł światła lub szybko zmieniających się sekwencji obrazów) osoby z rozpoznaną padaczką lub innymi schorzeniami nasilającymi się pod wpływem działania światła zasięgnęły porady lekarza specjalisty.
- Aby uniknąć takich dolegliwości, jak zawroty głowy, ból głowy lub dezorientacja przestrzenna, nie zalecamy oglądania obrazu 3D przez długi czas. W przypadku wystąpienia jakichkolwiek dolegliwości należy niezwłocznie zaprzestać oglądania obrazu 3D i powstrzymać się od wykonywania potencjalnie niebezpiecznych czynności (np. prowadzenia samochodu) do czasu całkowitego ustąpienia objawów.

W przypadku długotrwałego utrzymywania się objawów nie należy w przyszłości oglądać obrazu 3D bez uprzedniego zasięgnięcia porady lekarza specjalisty.

- Z opisanych wyżej względów dzieci nie powinny oglądać obrazu 3D bez nadzoru rodziców. Nie zalecamy oglądania obrazu 3D przez dzieci w wieku poniżej 6 lat, ponieważ ich narząd wzroku nie jest jeszcze w pełni rozwinięty.
- Nie wolno używać okularów 3D w innym celu niż oglądanie telewizji 3D.
- **RYZIKO ZADŁAWIENIA:** do okularów 3D nie powinny mieć dostępu dzieci w wieku poniżej 3 lat ze względu na możliwość połknięcia przez nie pokrywy komory baterii lub samej baterii.

### Czyszczenie okularów

- Nie narażaj okularów 3D na bezpośrednie działanie promieni słonecznych, ciepła, ognia lub wody. Może to spowodować uszkodzenie urządzenia lub pożar.
- Nie upuszczaj, nie zginaj ani nie wywieraj nadmiernego nacisku na soczewki okularów 3D.
- Aby uniknąć porysowania soczewek, czyść je za pomocą czystej, miękkiej szmatki (z mikrofibry lub bawełnianej flaneli). Nigdy nie kieruj dyszy rozpylającej środka czyszczącego bezpośrednio na okulary 3D. Grozi to uszkodzeniem układów elektronicznych urządzenia.
- Nie używaj chemicznych środków czyszczących z zawartością alkoholu, rozpuszczalnika, środków powierzchniowo czynnych, wosku, benzyny, rozcieńczalnika, środka odstraszającego komary lub środków smarnych. Użycie tych substancji może spowodować powstanie odbarwień lub pęknięć.

### Dane techniczne

System 3D: okulary Active 3D

Typ baterii : CR2032

System transmisji: IR (podczerwień)

Maks. zasięg sygnału: 6 m

Temperatura podczas eksploatacji: od 5 do 40°C

Dodatkowe okulary Active 3D (Philips PTA03) można nabyć osobno.

PTA02

Üdvözljük az otthoni 3D TV izgalmas világában!

## Üzembe helyezés

### A doboz tartalma

- 2 aktív 3D-szemüveg
- 2 mikroszálas tárolótok
- 3 orr-rész mindkét szemüveghez
- 3D-adókészülék
- USB-eszköz TV-szoftver frissítéssel

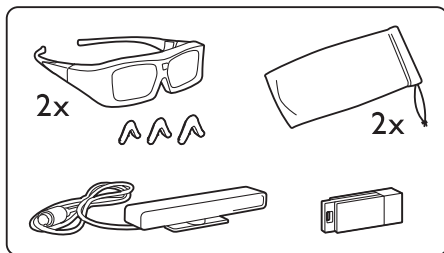

### A 3D-szemüveg előkészítése

1. A belső akkumulátor bekapcsolásához húzza le a műanyag csíkot, vagy nyissa fel a 3D-szemüveg kis akkumulátortartó fedelét és helyezze be (a CR2032 típusú) akkumulátort.

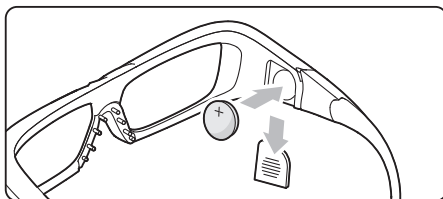

2. Tegye fel a szemüvegre az Önnek legkényelmesebb orr-részt.

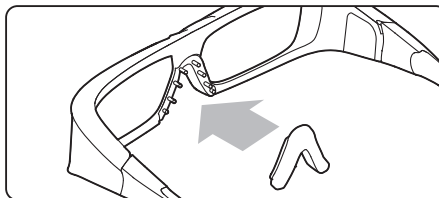

### Üzembe helyezés

1. Kapcsolja ki a TV-készüléket.
2. Csatlakoztassa a 3D-adókészüléket a 3D-csatlakozás **3D-kimenetéhez** a TV hátlapján.

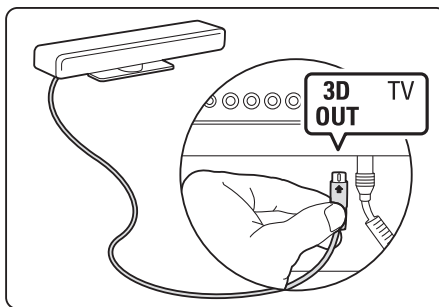

3. Helyezze a 3D-adókészüléket a TV alá vagy fölé. Az adókészülék mutasson pontosan oda, ahol Ön ül TV-nézés közben.

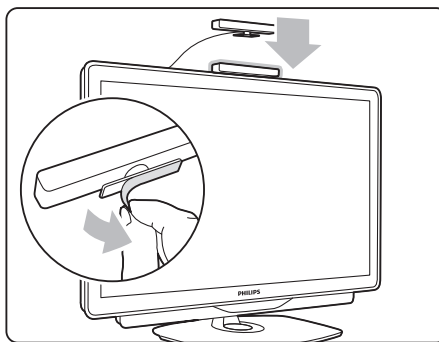

A szemüveg közepén lévő kis ablak veszi az adókészülék 3D-jeleit.

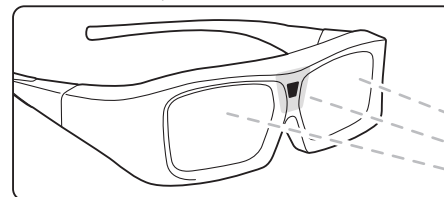

### A TV-készülék szoftverének frissítése

A TV csak akkor lesz alkalmas 3D-működésre, ha frissíti a TV szoftverét.

1. Kapcsolja be a TV-t.
2. Helyezze be az USB-eszközt a TV-készülék oldalán található **USB**-nyílásba.

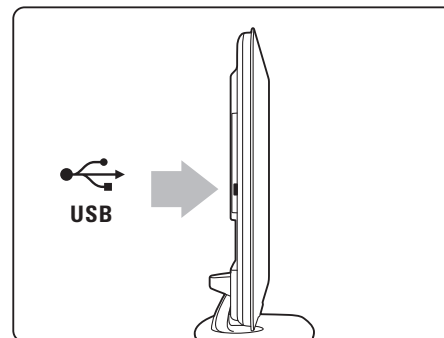

3. A szoftverfrissítés automatikusan elkezdődik. Frissítés közben a TV kikapcsolhat, majd újra bekapcsolhat. Ne nyomjon meg semmilyen gombot a távvezérlőn. Várja meg, amíg megjelenik a 'Operation Successful' (Sikeres művelet üzenet).

4. Vegye ki az USB-készüléket, majd kapcsolja ki és be a TV-t.

TV-je készen áll a 3D-működésre.

## 3D-műsor megtekintése

### Keressen 3D-lemezt vagy -műsort.

3D-film vagy műsor megtekintéséhez helyezze be a 3D-filmet a **3D Blu-ray-lemez** lejátszójába, vagy keressen 3D-adást sugárzó TV-csatornát. Nyomja meg a **↑** (Kezdőlap) gombot, és válassza ki a 3D Blu-ray-lemez lejátszóját, vagy válassza a **TV-nézés** lehetőséget és keressen egy TV-csatornát.

### A 3D indítása

A TV jelzi, ha a 3D rendelkezésre áll. Ha kiválasztja a **3D indítása** 3D-műsor megtekintéséhez, vegye fel a 3D-szemüveget. A szemüveg néhány másodperc alatt beáll a 3D-adókészülékétől érkező 3D-jelre.

Ha a 3D-adás kettős képként jelenik meg a képernyőn, válassza ki a kettős kép típusát a 3D-kép javításához. Nyomja meg az **□□□** (Igazítás) gombot, válassza ki a 3D-formátumot, majd válassza az **Egymás melletti** vagy a **Felső / alsó** beállítást a kettős kép elhelyezkedésétől függően.

### A 3D leállítása

Ha szeretné leállítani a 3D-műsor nézését, nyomja meg az **□□□** (Igazítás) gombot, és válassza ki a **2D** beállítást a **2D-3D** menüből. Ez a menü csak akkor látható, ha 3D-jel is rendelkezésre áll.

Ha az adókészülékből nem érkezik 3D-jel, akkor a 3D-szemüveg 5 másodperc múlva automatikusan kikapcsol.

### Alacsony töltésszint

Ha a 3D indításakor a lencsék 2 másodpercig villognak, akkor akkumulátoruk majdnem lemerült. A következő film vagy műsor nézése előtt cserélje ki az akkumulátort.

## Optimális 3D-élmény

Az optimális 3D-élmény eléréséhez a következőket javasoljuk:

- Üljön a TV-képernyő magassága legalább háromszorosának megfelelő távolságra a TV-től, de legfeljebb 6 méterre.

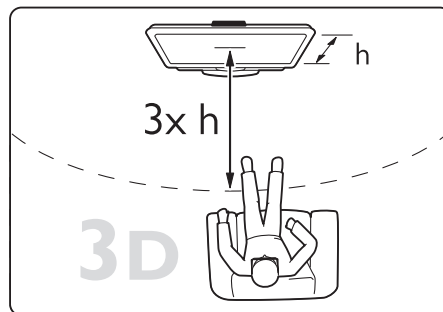

- Ne használjon fénycsóvilágítást (pl. TL-világítást és egyes, alacsony frekvencián működő energiatakarékos izzókat), és kerülje a közvetlen napfényt, mert ezek zavarhatják a 3D-élményt.

### Biztonsági figyelmeztetés

- Ha családjában előfordult epilepszia vagy fényhatás által kiváltott roham, forduljon orvoshoz, mielőtt villogó fényforrást, gyors egymásutánban érkező képsorozatot vagy 3D-műsort tekintene meg.
- A diszkomfortérzés (szédülés, fejfájás vagy tájékozódási zavar) elkerülése érdekében javasoljuk, hogy ne nézzen 3D-műsort hosszabb ideig. Ha bármilyen kellemetlen érzése lenne, fejezze be a 3D-adás nézését, és egy ideig ne kezdjen semmilyen veszélyes tevékenységbe (pl. autózéssel), amíg a tünetei el nem múlnak. Ha a tünetek továbbra is fennállnak, a 3D-műsor nézésének folytatása előtt forduljon orvoshoz.

- A szülők ellenőrizték, hogy gyermekeik nem tapasztalnak-e a fentiekben leírt kellemetlen tüneteket 3D-nézés közben. 3D-műsor nézése 6 éven aluli gyermekek számára nem javasolt, mivel még nem fejlődött ki a látórendszerük.
- A 3D-szemüveget kizárólag 3D TV nézésére használják.
- **FULLADÁSVESZÉLY** - 3 év alatti gyermekek ne játszanak a 3D-szemüveggel, mivel az akkumulátortető vagy az akkumulátor lenyelése fulladást okozhat.

### A szemüveg ápolása

- Ne tegye ki a 3D-szemüveget közvetlen napfény, hő, tűz vagy víz hatásának, mert a termék megrongálódhat vagy meggyulladhat.
- Ne ejtse le és ne hajlítsa meg a 3D-szemüveget, valamint ne gyakoroljon nyomást rá.
- Tiszta, puha (mikroszálas vagy pamut-) törlővel tisztítsa a lencsét, nehogy megkarcolódjanak. Ne fújjon tisztítószert közvetlenül a 3D-szemüvegre, mert károsíthatja az elektronikát.
- Ne használjon alkoholt, oldószert vagy detergenst tartalmazó tisztítószert, illetve viaszt, benzint, oldószert, szúnyogirtót vagy kenőanyagot. E vegyszerek használata elszíneződést és felületi sérülést okozhat.

### Termékjellemzők

3D-rendszer: aktív 3D-szemüveg  
Akkumulátor típusa: CR2032  
Átviteli rendszer: IR (infravörös)  
Max. jelátviteli távolság: 6 m  
Üzemi hőmérséklet: 5–40 °C

További aktív 3D-szemüvegek (Philips PTA03) külön vásárolhatók.

PTA02

Vítejte ve vzrušujícím světě domácí 3D televize!

## Instalace

### Co je v balení

- 2x aktivní 3D brýle
- 2x váček z mikrovláken
- 3 velikosti nástavců na nos ke každým brýlím
- 3D vysílač
- USB zařízení s aktualizací TV softwaru

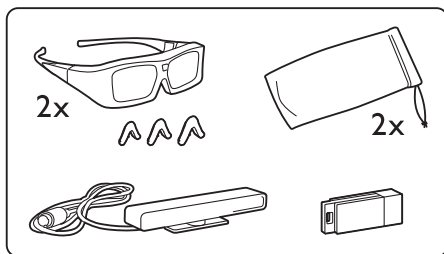

### Příprava 3D brýlí

**1** Zatáhnutím odstraňte plastový proužek, abyste aktivovali baterii uvnitř brýlí. Případně otevřete krytku baterie 3D brýlí a vložte baterii – typ CR2032.

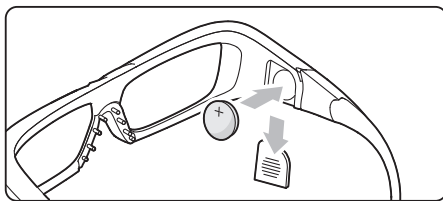

**2** Nasadte na brýle nástavec na nos, který vám nejlépe sedí.

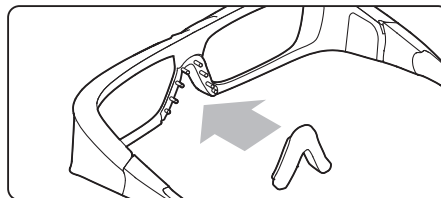

### Instalace

- 1** Vypněte televizor.
- 2** Ke konektoru 3D Out na zadní straně televizoru připojte 3D vysílač.

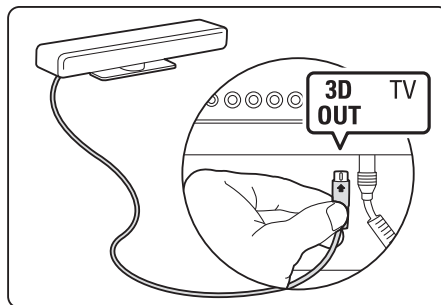

**3** Umístěte 3D vysílač na horní nebo spodní hranu televizoru. Dbejte na to, aby vysílač mířil přímo na místo, kde při sledování televize sedíte.

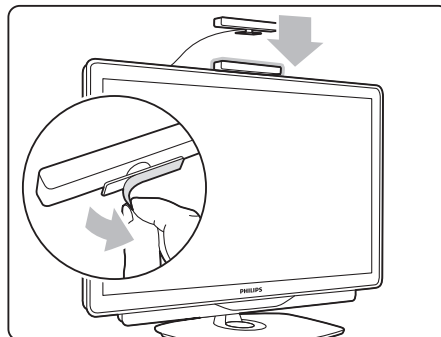

Malý otvor uprostřed brýlí přijímá 3D signál z vysílače.

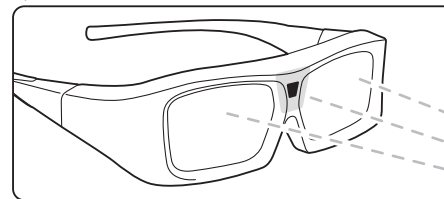

### obrázek 6 – otvor na přední straně brýlí

Abyste televizor připravili na sledování ve 3D, musíte aktualizovat jeho software.

- 1** Zapněte televizor.
- 2** Připojte USB zařízení do USB konektoru na boku televizoru.

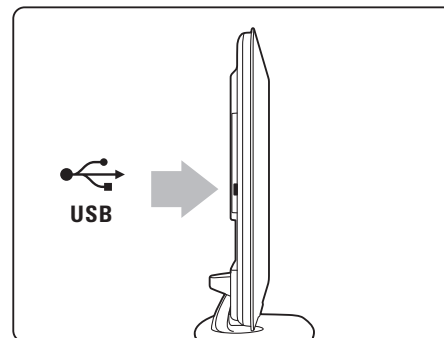

**3** Automaticky se spustí aktualizace softwaru, během které se televizor může sám vypnout a opět zapnout. Nemačkejte žádná tlačítka na dálkovém ovladači a počkejte, až se objeví zpráva „Operation Successful“ (Operace proběhla úspěšně).

**4** Odpojte USB zařízení a televizor vypněte a znovu zapněte.

Televizor je připraven ke sledování ve 3D.



## Sledujte obraz ve 3D

### Zvolte 3D disk nebo pořad

Pokud chcete sledovat film nebo pořad ve 3D, do přehrávače disků Blu-ray Disc s podporou 3D vložte 3D film nebo přepněte na televizní program, který vysílá pořady ve 3D. Stiskněte **Home** (Home – Domů) a zvolte přehrávač Blu-ray Disc s podporou 3D nebo zvolte **Watch TV** (Sledovat TV) a přepněte na televizní program.

### Zapnutí 3D

Když bude k dispozici obraz ve 3D, televizor vás na to upozorní. Pokud se rozhodnete sledovat obraz ve 3D pomocí funkce **Spustit 3D**, nasadíte si 3D brýle. Brýle potřebují pár sekund na to, aby se přizpůsobily 3D signálu z 3D vysílače.

Pokud je 3D vysílání na obrazovce zobrazeno jako dvojitý obraz, zvolením jeho typu 3D obraz spravte. Stiskněte **Adjust** (Upravit), zvolte formát 3D a podle umístění dvojitého obrazu vyberte **Side by side** (Vedle sebe) nebo **Top/bottom** (Nad sebou).

### Vypnutí 3D

Pokud chcete přestat sledovat obraz ve 3D, stiskněte **Adjust** (Upravit) a zvolte **2D** v nabídce **2D-3D**. Tato položka nabídky je zobrazena pouze v případě, že je dostupný signál 3D.

Pokud z vysílače nevychází žádný 3D signál, 3D brýle se po 5 sekundách automaticky vypnou.

### Vybitá baterie

Když skla při spuštění režimu 3D po 2 sekundách blikají, je baterie těchto brýlí téměř vybitá. Před sledováním dalšího filmu nebo pořadu ji vyměňte.

## Optimální sledování 3D obrazu

Abyste při sledování 3D obrazu měli optimální zážitek, doporučujeme:

- sedět od televizoru ve vzdálenosti, která odpovídá alespoň trojnásobku výšky televizní obrazovky, nejdále však 6 metrů.

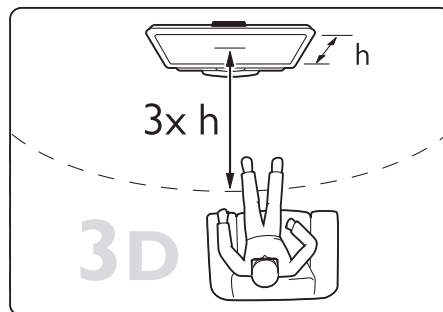

- vyhnout se zářivkovému osvětlení (jako jsou zářivky nebo některé úsporné žárovky, které fungují na nízké frekvenci) a přímému slunečnímu světlu, které může 3D obraz rušit.

### Zdravotní varování

- Pokud jste vy nebo někdo v rodině někdy trpěli epilepsií nebo záchvaty kvůli citlivosti na světlo, pak se před vystavením se blikajícím světelným zdrojům, rychlým obrazovým sekvencím či sledování 3D obrazu poraďte s lékařem.
- Abyste se vyhnuli nepříjemným pocitům, jako jsou závratě, bolesti hlavy či dezorientace, doporučujeme nesledovat 3D obraz příliš dlouho. Pokud pocítíte jakékoli nepříjemnosti, přestaňte 3D obraz sledovat a nezačínajte ihned provádět žádné potenciálně nebezpečné činnosti (například řízení auta), dokud příznaky nezmizí. Pokud příznaky trvají, nepokračujte ve sledování 3D obrazu, dokud se neporaďte s lékařem.

- Rodiče by měli dohlížet na děti, které sledují 3D obraz, a dávat pozor, zda se u nich neprojeví výše uvedené nepříjemné pocity. Sledování 3D obrazu se nedoporučuje u dětí do 6 let, protože jejich zrakové ústrojí ještě není plně vyvinuto.
- 3D brýle nepoužívejte k jiným účelům než sledování 3D televize.
- **NEBEZPEČÍ UDUŠENÍ** – Nedovolte, aby si s 3D brýlemi hrály děti do 3 let, protože by se mohly udušit krytem baterie nebo baterií.

### Péče o brýle

- Nevystavujte 3D brýle přímému slunečnímu světlu, horku, ohni ani vodě. Mohlo by dojít k poškození funkcí výrobku nebo požáru.
- Skla 3D brýlí chraňte před nárazy, neohýbejte je a nepoužívejte na ně hrubou sílu.
- Skla čistěte čistým měkkým hadříkem (z mikrovláken nebo bavlněného flanelu), abyste je nepoškrábali. Čisticí prostředky nestříkejte přímo na 3D brýle. Mohlo by dojít k poškození elektronických obvodů.
- Nepoužívejte čisticí prostředky obsahující alkohol, rozpouštědla a povrchově aktivní činidla, ani vosk, benzen, rozpouštědla, repelenty proti hmyzu či maziva. Použití těchto chemikálií by mohlo způsobit změnu zbarvení či praskliny.

### Vlastnosti

3D systém: Aktivní 3D brýle  
Typ baterie: CR2032  
Typ vysílání: IR (infrachervené)  
Max. dosah signálu: 6 m  
Provozní teplota: 5° až 40° C

Další aktivní 3D brýle (Philips PTA03) lze dokoupit samostatně.

PTA02

Víta vás vzrušujúci svet 3D televízie vo vašej domácnosti!

## Inštalácia

### Obsah balenia

- 2 x aktívne 3D okuliare
- 2 x vrecko z mikrovlákien
- 3 rôzne nosové mostíky pre každé okuliare
- 3D vysielač
- Zariadenie USB s aktualizáciou softvéru TV

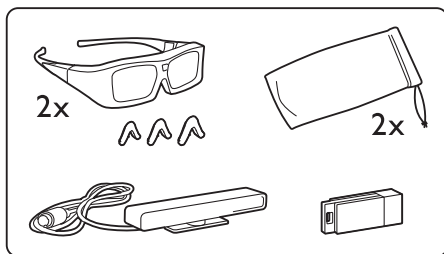

### Príprava 3D okuliarov

1 Potiahnite a odstráňte plastový pásik, aby ste aktivovali batériu vo vnútri. Prípadne otvorte malý kryt priestoru na batériu na 3D okuliaroch a vložte batériu - typ CR2032.

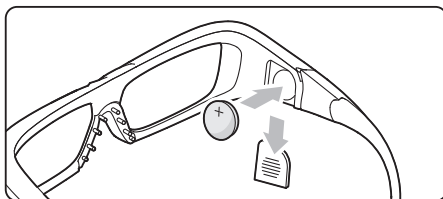

2 Na okuliare namontujte nosový mostík, ktorý vám najlepšie sedí.

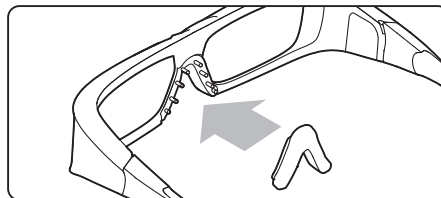

### Inštalácia

- 1 Vypnite televízor.
- 2 Pripojte 3D vysielač k 3D konektoru **3D Out** na zadnej strane TV.

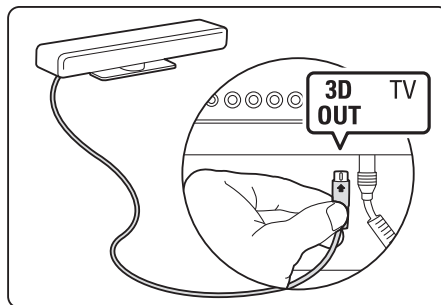

- 3 3D vysielač nainštalujte na vrch alebo spodok TV. Nasmerujte ho presne na miesto, kde sedíte pri sledovaní TV.

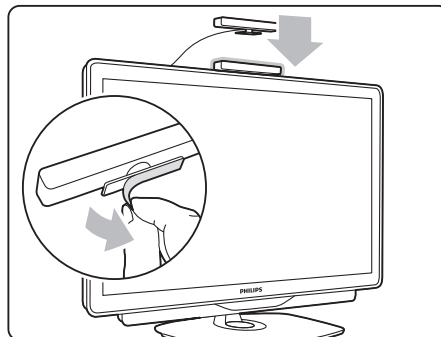

Malé okienko v strede okuliarov prijíma 3D signály z vysielača.

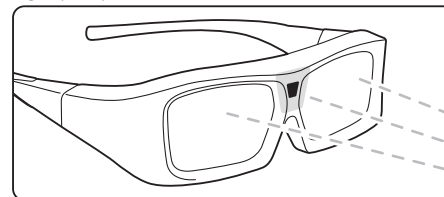

### Aktualizácia softvéru televízora

Ak chcete TV pripraviť na sledovanie 3D obrazu, musíte aktualizovať softvér TV.

- 1 Zapnite televízor.
- 2 Pripojte zariadenie USB ku konektoru **USB** na bočnej strane TV.

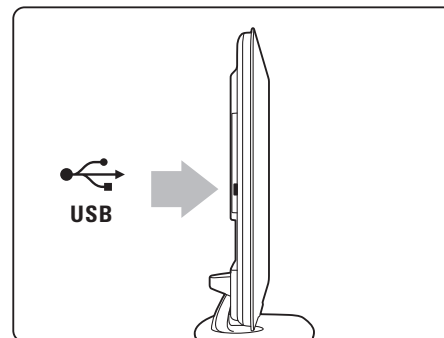

- 3 Aktualizácia softvéru sa spustí automaticky a v jej priebehu sa TV môže vypnúť a opakovane zapnúť. Nestláčajte tlačidlá na diaľkovom ovládači a čakajte na zobrazenie hlásenia „Operation Successful“ (Operácia prebehla úspešne).
- 4 Odpojte zariadenie USB, televízor vypnite a znovu zapnite.

Teraz je váš TV pripravený na reprodukciu 3D obrazu.

## Sledovanie 3D obrazu

### Výber 3D disku alebo programu

Ak si chcete vychutnať 3D film alebo program, vložte 3D film do prehrávača 3D diskov Blu-ray alebo nalaďte televízny kanál, ktorý vysiela programy v 3D.

Stlačte **Home** (Home) a vyberte prehrávač **3D diskov Blue-ray** alebo vyberte položku **Watch TV** (Sledovať TV) a nalaďte príslušný televízny kanál.

### Spustenie 3D

Keď je dostupné 3D, TV vás na to upozorní. Ak zvolíte možnosť **Spustiť 3D** pre sledovanie 3D obrazu, nasadíte si 3D okuliare. Okuliare potrebujú niekoľko sekúnd, aby sa prispôbili 3D signálu prijímanému z 3D vysielača.

Ak sa 3D vysielač na obrazovke zobrazuje ako zdvojený obraz, 3D obraz korigujte zvolením typu dvojitého obrazu. Stlačte **Upraviť**, vyberte formát 3D a vyberte položku **Vedľa seba** (Side by side) alebo **Na vrchu/na spodku** (Top/bottom) podľa polohy zdvojených obrazov.

### Zastavenie 3D

Ak chcete ukončiť sledovanie 3D, stlačte **Upraviť** a vyberte položku **2D** v ponuke **2D-3D**. Táto položka sa v ponuke zobrazuje len pri dostupnosti 3D signálov.

Ak sa z vysielača nereprodukuje žiaden 3D signál, 3D okuliare sa po 5 sekundách automaticky vypnú.

### Nízka hladina batérie

Ak sklá pri štarte 3D 2 sekundy blikajú, batéria týchto okuliarov je takmer vyčerpaná. Pred sledovaním ďalšieho filmu alebo programu batériu vymeňte.

## Optimálne sledovanie 3D

Ak chcete dosiahnuť optimálny zážitok pri sledovaní 3D obrazu, odporúčame vám:

- sedieť od TV vo vzdialenosti, ktorá predstavuje aspoň 3-násobok výšky TV obrazovky, nie však ďalej ako 6 m.

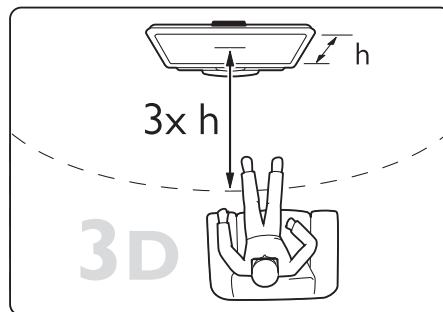

- vyhýbať sa osvetleniu žiarivkami (ako je osvetlenie TL alebo niektorými energeticky úspornými žiarivkami, ktoré pracujú pri nízkej frekvencii) a priamemu slnečnému žiareniu, pretože ich účinkom sa 3D efekt môže strácať.

### Zdravotné varovanie

- Ak máte vy osobne alebo vaši rodinní príslušníci epilepsiu alebo ste zažili záchvaty na fotosenzitívnom základe, pred vystavením sa pôsobeniu zdrojov blikajúceho svetla, rýchleho sledu obrazov alebo sledovaním 3D obrazu sa poraďte s lekárom
- Ak sa chcete vyhnúť nepríjemným pocitom, ako sú závraty, bolesti hlavy alebo dojmy dezorientácie, neodporúčame vám sledovať 3D snímky po dlhé časové obdobia. Ak sa začnete cítiť nepríjemne, sledovanie 3D obrazu prerušte a bezprostredne sa nepúšťajte do výkonu potenciálne nebezpečných aktivít (napríklad riadenia automobilu), kým sa príznaky nestratia. Ak príznaky pretrvávajú, v sledovaní 3D obrazu nepokračujte, kým sa neporadíte s ošetroujúcim lekárom.

- Rodičia by mali pri sledovaní 3D obrazu dohliadať na svoje deti a postarať sa o to, že sa u nich nevyskytnú vyššie uvedené nepríjemné pocity. Sledovanie 3D obrazu sa neodporúča deťom do 6 rokov, keďže ich zrakový systém ešte nie je plne vyvinutý.
- 3D okuliare nepoužívajte na iné účely ako sledovanie 3D televízie.
- **RIZIKO ZADUSENIA** - Deťom do 3 rokov nedovoľte hrať sa s 3D okuliarmi, pretože by sa mohli zadusiť pri prehltnutí batérie alebo veka priestoru na batériu.

### Starostlivosť o okuliare

- 3D okuliare nevystavujte priamemu slnečnému žiareniu, vysokým teplotám, ohňu ani vode. Tieto vplyvy by mohli spôsobiť poruchu produktu alebo vznik požiaru.
- Nedovoľte, aby 3D okuliare spadli na zem, neohýbajte ich, ani nepôsobte nadmernou silou na sklá.
- Na čistenie skiel v záujme predchádzania poškriabaniu používajte čistú mäkkú tkaninu (z mikrovláken alebo bavlneného flanelu). Na 3D okuliare nikdy priamo nesprenjujte čistiace prostriedky. Mohli by ste tým poškodiť elektroniku.
- Nepoužívajte čistiace chemikálie s obsahom alkoholu, rozpúšťadiel, detergentov ani vosku, benzínu, riedidla, repelentu proti komárom alebo maziva. V prípade použitia týchto chemikálií by mohlo dôjsť k odfarbeniu alebo popraskaniu materiálu.

### Špecifikácie

3D systém: aktívne 3D okuliare  
Typ batérie: CR2032  
Systém prenosu: IR (infračervený)  
Max. dosah signálu: 6 m  
Predvážková teplota: 5° až 40 °C

Doplňkové aktívne 3D okuliare (Philips PTA03) sa predávajú samostatne.

PTA02

Dobrodošli v razburljivem domačem svetu televizije 3D!

## Namestitev

### Vsebina škatle

- 2 para aktivnih očal 3D
- 2 torbici iz mikrovlaknen
- 3 nosni deli za vsak par očal
- oddajnik 3D
- naprava USB s posodobitvijo za programsko opremo televizorja

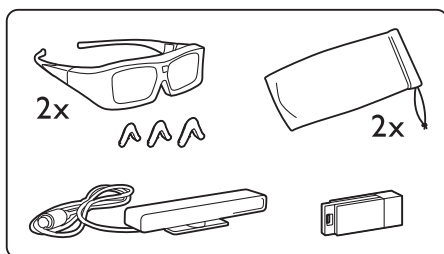

### Priprava očal 3D

**1** Povlecite in odstranite plastični trak, da vklopite notranjo baterijo. Ali pa odprite majhni pokrov baterije na očalih 3D in vstavite baterijo - tip CR2032.

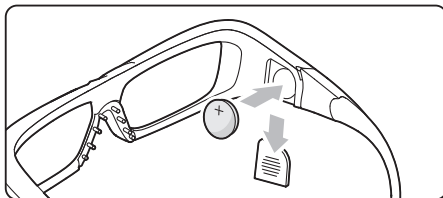

**2** Na očala pritrдите nosni del, ki se vam najboljše prilega.

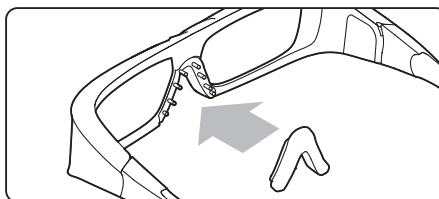

### Namestitev

- 1** Izklopite televizor.
- 2** Oddajnik 3D priključite na priključek **3D Out** (izhod 3D) na hrbtni strani televizorja.

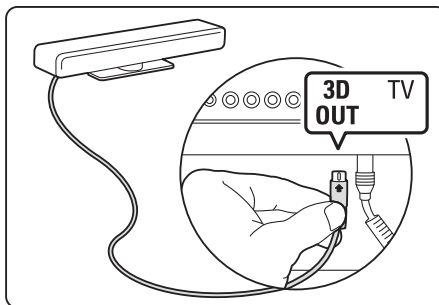

- 3** Oddajnik 3D namestite na zgornji ali spodnji del televizorja. Oddajnik usmerite neposredno tja, kjer sedite in gledate televizijo.

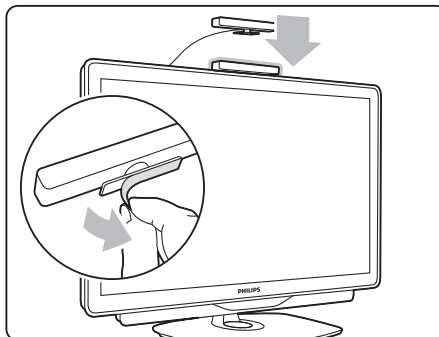

Majhne okence na sredini očal sprejema signale 3D iz oddajnika.

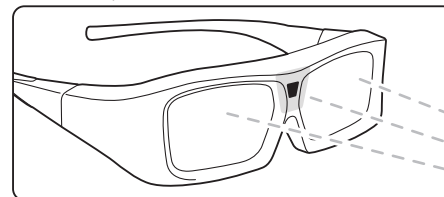

### Posodobitev programske opreme televizorja

Da boste s televizorjem lahko gledali vsebine 3D, morate posodobiti programsko opremo televizorja.

- 1** Vključite televizor.
- 2** Napravo USB vklopite v priključek **USB** na stranskem delu televizorja.

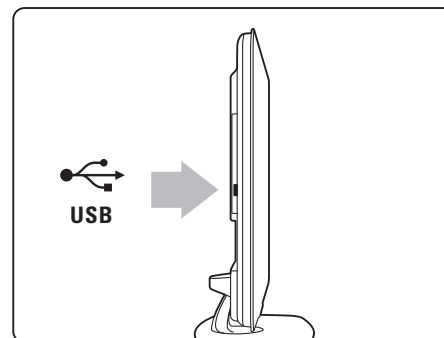

**3** Posodobitev programske opreme se zažene samodejno, med postopkom pa se televizor lahko izklopi in ponovno vklopi. Ne pritisnite nobene tipke daljinskega upravljalnika in počakajte, da se izpiše sporočilo "Operation Successful" (Postopek je bil uspešen).

- 4** Izklopite napravo USB, televizor pa izklopite in ponovno vklopite.

Televizor je pripravljen za predvajanje vsebine 3D.

## Spremljanje vsebine 3D

### Izberite ploščo ali program 3D

Če želite gledati film ali program 3D, ploščo s filmom 3D vstavite v predvajalnik Blu-ray 3D ali preklopite na TV-kanal, ki oddaja program 3D. Pritisnite **HOME** (Domov) in izberite predvajalnik Blu-ray 3D ali izberite **Gledanje televizije** in preklopite na TV-kanal.

### Začetek predvajanja 3D

Če je vsebina 3D na voljo, vas televizor o tem obvesti. Če izberete začetek **Zazeni 3D**, si nadenite očala 3D. Traja nekaj sekund, da se očala prilagodijo na signal 3D iz oddajnika 3D.

Če je program 3D na zaslonu prikazan kot dvojna slika, izberite vrsto dvojne slike, da popravite sliko 3D. Pritisnite **ADJUST** (Prilagoditev), izberite format 3D in nato **Eno ob drugem** (Side by side) ali **Zgoraj/spodaj** (Top/bottom) glede na položaja dvojne slike.

### Prekinitev predvajanja 3D

Če želite prekiniti predvajanje 3D, pritisnite **ADJUST** (Prilagoditev) in izberite **2D** v meniju **2D-3D**. Ta možnost menija je prikazana samo, če so na voljo signali 3D.

Če oddajnik ne oddaja signala 3D, se očala 3D po 5 sekundah samodejno izklopijo.

### Šibka baterija

Če leči utripata 2 sekundi ob vklopu funkcije 3D, je baterija očal skoraj prazna. Zamenjajte jo, preden začnete gledati naslednji film ali program.

## Optimalno gledanje v 3D

Za optimalno gledanje v 3D vam priporočamo:

- da sedite na vsaj 3-kratni razdalji velikosti zaslona proč od televizorja, vendar ne dlje kot 6 metrov proč,

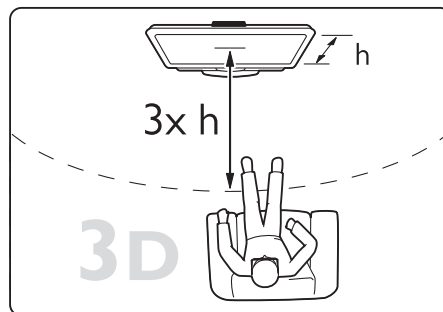

- da se izogibate fluorescentni svetlobi (kot jo oddajajo svetila TL ali nekatere energijsko varčne sijalke, ki delujejo pri nizki frekvenci) in neposredni sončni svetlobi, ker lahko vplivata na občutek 3D.

### Zdravstveno opozorilo

- Če je kdo od vaših sorodnikov imel epilepsijo ali napade zaradi občutljivosti na svetlobo, se posvetujte z zdravnikom, preden se izpostavite virom utripajoče svetlobe, hitrim slikovnim zaporedjem ali gledanju vsebine 3D
- Da bi se izognili težavam, kot so vrtoglavica, glavobol in zmedenost, vam priporočamo, da vsebin 3D ne gledate dlje časa. Če začutite težave, nehajte gledati vsebino 3D in se ne začnite takoj ukvarjati z morebitno nevarnimi dejavnostmi (kot je vožnja avtomobila), dokler simptomi ne izginejo. Če simptomi ne popustijo, ne glejte vsebine 3D, če se prej ne posvetujete z zdravnikom.

- Starši morajo biti pozorni na otroke, ko gledajo vsebine 3D, in zagotoviti, da ne občutijo težav, ki so navedene zgoraj. Gledanje vsebin 3D ni priporočljivo za otroke do 6. leta starosti, ker se njihov vid še ni povsem razvil.
- Očala 3D uporabljajte izključno za gledanje vsebin 3D.
- **NEVARNOST ZADUŠITVE** - ne dovolite, da bi se z očali 3D igrali otroci do 3. leta starosti, ker se lahko zadušijo s pokrovom baterije ali baterijo.

### Nega očal

- Očal 3D ne izpostavljajte neposredni sončni svetlobi, vročini, požaru ali vodi. To lahko povzroči okvaro izdelka ali požar.
- Ne pritiskajte na leče očal 3D in jih ne mečite ali upogibajte.
- Leče čistite s čisto in mehko krpo (iz mikrovlaknen ali bombaža), da jih ne opraskate. Čistilnega sredstva ne pršite neposredno na očala 3D. S tem lahko poškodujete elektronske dele.
- Ne uporabljajte kemičnih čistil, ki vsebujejo alkohol, topilo, surfaktant, vosek, benzen, razredčilo, sredstvo proti komarjem ali lubrikant. Ta kemična sredstva lahko povzročijo razbarvanje ali razpokanje izdelka.

### Specifikacije

Sistem 3D: aktivna očala 3D

Tip baterije: CR2032

Oddajni sistem: IR (infrardeči)

Največji domet signala: 6 m

Temperatura delovanja: 5 °C do 40 °C

Dodatna aktivna očala 3D (Philips PTA03) so naprodaj ločeno.

PTA02

Evde 3 boyutlu TV'nin heyecan verici dünyasına hoş geldiniz!

## Kurulum

### İçindekiler

- 2x Active 3D gözlüğü
- 2x mikrofiber kılıf
- her gözlük için 3 adet burun köprüsü seti
- 3D verici
- TV yazılımı güncellemesiyle USB cihazı

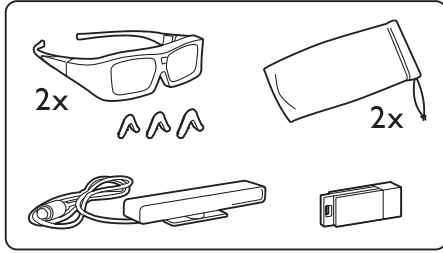

### 3D gözlüklerin hazırlanması

1 İçindeki pili etkinleştirmek için plastik şeridi çekerek çıkartın. Veya bunun yerine, 3D gözlüklerin küçük pil kapağını açın ve CR2032 tipi pil takın.

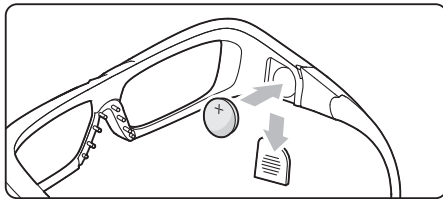

2 Size en uygun burun köprüsünü gözlüğe takın.

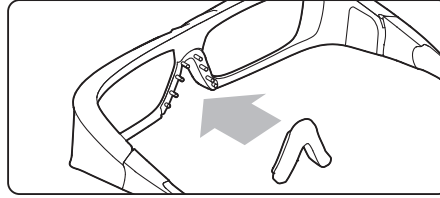

### Kurulum

- 1 TV'yi kapatın.
- 2 3D vericiyi, TV'nin arka kısmındaki **3D Out** 3D bağlantısına bağlayın.

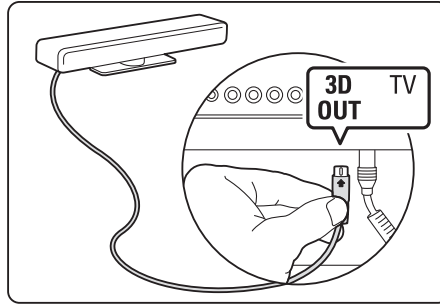

- 3 3D vericiyi TV'nin üzerine veya altına kurun. Vericinin, TV izlemek için oturduğunuz yeri doğrudan gördüğünden emin olun.

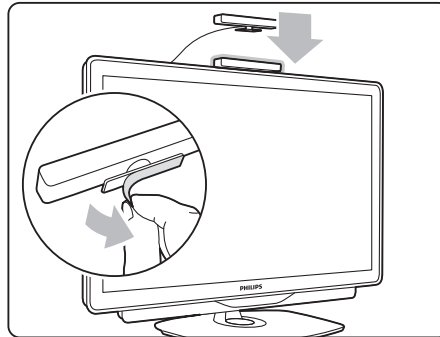

Gözlüklerin ortasındaki küçük pencere, vericiden gelen 3D sinyallerini alır.

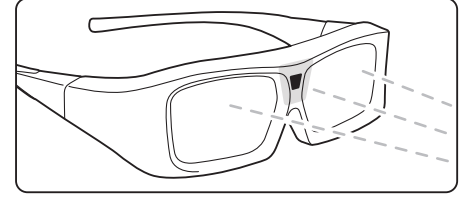

### TV yazılımını güncelleme

TV'nizi 3D izleme için hazırlamak amacıyla, TV yazılımını güncellenmeniz gerekir.

- 1 TV'yi açın.
- 2 USB cihazını, TV'nin yanındaki USB bağlantısına takın.

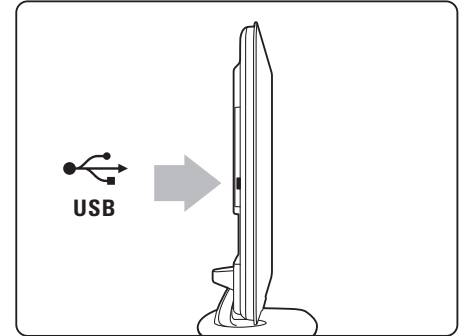

- 3 Yazılım güncellemesi otomatik olarak başlar ve güncelleme sırasında TV kapanıp açılabilir. Uzaktan kumandada herhangi bir tuşa basmayın ve "Operation Successful" (İşlem Başarılı) mesajı görüntülenene kadar bekleyin.
- 4 USB cihazını çıkartın ve TV'yi kapatıp açın.

TV'niz 3D izleme için hazırdır.

## 3D izleme

### 3D disk veya program seçme

Bir 3D film veya program izlemek için 3D Blu-ray Disk oynatıcısına 3D filmi yerleştirin veya 3D program yayınlayan bir TV kanalına geçin.

🏠 (Ana sayfa) tuşuna basın ve **3D Blu-ray Disk** oynatıcıyı seçin veya **TV İzle** seçimini yapın ve TV kanalı seçin.

### 3D'yi başlatma

3D kullanılabılır olduğunda TV bilgi mesajı görüntüler: 3D izlemek için **3D Başlat** seçimini yaptıysanız, 3D gözlüğünüzü takın. Gözlüklerin 3D vericisinden gelen 3D sinyaline göre ayarlanması birkaç saniye alır.

3D yayını ekranda çift görüntü olarak görünüyorsa, 3D görüntüyü düzeltmek için çift görüntü tipini seçin. **000** (Ayarla) tuşuna basın, 3D formatını seçin ve çift görüntü konumlarına göre **Yan yana** veya **Üst/alt** seçimini yapın.

### 3D'yi durdurma

3D izlemeyi durdurmak istiyorsanız, **000** (Ayarla) tuşuna basın ve **2D-3D** menüsünde **2D** seçimini yapın. Bu menü öğesi yalnızca, 3D sinyalleri alınırken gösterilir.

Vericiden 3D sinyali gelmiyorsa, 3D gözlükler 5 saniye sonra otomatik olarak kapanır.

### Düşük pil seviyesi

3D başlangıcında lensler 2 saniye süreyle titreşirse, bu gözlüğün pili neredeyse bitmiştir. Bir sonraki filmi veya programı izlemeden önce pilleri değiştirin.

## Optimum 3D izleme

Optimum 3D izleme deneyimi için aşağıdakileri öneririz:

- TV ile aranızdaki mesafe en az, TV ekranı yüksekliğinin üç katı olsun ancak 6 metreyi geçmesin.

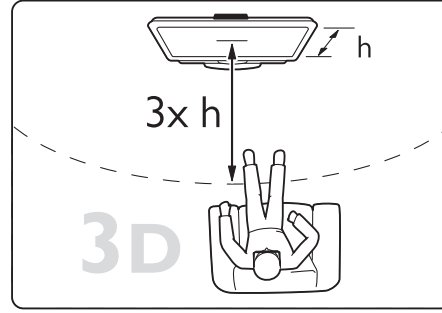

- 3D deneyimini olumsuz etkileyebileceğinden floresan aydınlatmadan (TL aydınlatma veya düşük frekansta çalışan bazı enerji tasarruflu ampuller gibi) ve doğrudan güneş ışığından kaçının.

### Sağlıkla ilgili uyarı

- Sizde veya ailenizde epilepsi veya ışığa duyarlı nöbet gibi rahatsızlıklar varsa, yanıp sönen ışık kaynaklarına, hızlı görüntü sıralarına veya 3D izlemeye maruz kalmadan önce tıbbi bir uzmana danışın
- Baş dönmesi, baş ağrısı veya yönelim bozukluğu gibi rahatsızlıklardan kaçınmak için uzun süre 3D izlememenizi öneririz. Herhangi bir rahatsızlık hissederseniz, 3D izlemeyi bırakın ve belirtiler ortadan kalkana kadar potansiyel olarak tehlikeli bir etkinliğe (örneğin, araba kullanmak) başlamayın. Belirtiler devam ederse, öncelikle tıbbi bir uzmana danışmadan 3D izlemeye devam etmeyin.

- Ebeveynler, 3D izleme sırasında çocuklarının yanında bulunmalı ve yukarıda belirtilen rahatsızlıklardan birini yaşamadıklarından emin olmalıdır. 3D izleme, görsel sistemleri tam olarak gelişmemiş olduğundan 6 yaş altındaki çocuklara önerilmez.
- 3D gözlüklerini, 3D TV izleme dışında herhangi bir amaçla kullanmayın.
- **BOĞULMA TEHLİKESİ** - 3 yaş altındaki çocukların 3D gözlüklerle oynamalarına izin vermeyin; pil kapağı veya pil boğulmalarına neden olabilir.

### Gözlüklerin bakımı

- 3D gözlükleri doğrudan güneş ışığına, ısıya, ateşe veya suya maruz bırakmayın. Aksi durumlar, ürünün çalışmamasına veya yangına neden olabilir.
- 3D gözlüklerin lenslerini düşürmemeyi, bükmemeyi veya bunlara kuvvet uygulamayın.
- Çizilmelerini önlemek için, lenslerin temizliğinde temiz ve yumuşak bir bez (mikrofiber veya pamuklu bez) kullanın. Temizleyiciyi doğrudan 3D gözlüğe püskürtmeyin. Aksi durum, elektronik devrelerin hasar görmesine neden olabilir.
- Alkol, çözücü, yüzey aktif madde veya cila, benzen, tiner, sivrisinek uzaklaştırıcı veya kayganlaştırıcı içeren temizleme kimyasalları kullanmayın. Bu kimyasalların kullanılması, renk bozulmasına veya çatlamaya neden olabilir.

### Teknik özellikler

3D sistemi: Active 3D gözlükler

Pil tipi: CR2032

İletim sistemi: IR (Kızılötesi)

Maks. Sinyal Mesafesi: 6m

Çalışma sıcaklığı: 5°C - 40°C

Ek Active 3D gözlükler (Philips PTA03) ayrı olarak satılır.

PTA02

Dobro došli u uzbudljivi svet 3D televizije kod kuće!

## Instalacija

### Sadržaj pakovanja

- 2 x aktivne 3D naočare
- 2 torbice od mikrofibera
- asortiman od po 3 dodatka za postavljanje na nos za svake naočare
- 3D predajnik
- USB uređaj sa novom verzijom softvera za televizor

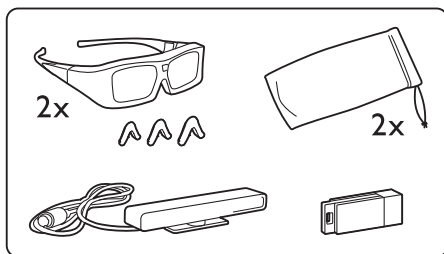

### Priprema 3D naočara

1 Povucite i uklonite plastičnu traku da biste aktivirali bateriju. Takođe možete da otvorite mali poklopac odeljka za bateriju na 3D naočarima i da ubacite bateriju - tip CR2032.

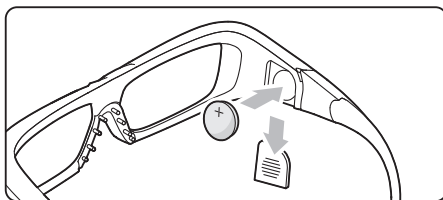

2 Montirajte dodatak za postavljanje na nos koji vam najviše odgovara.

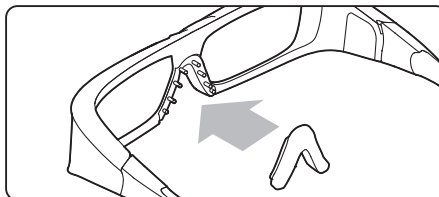

### Instalacija

- 1 Isključite televizor.
- 2 Povežite 3D predajnik na 3D priključak 3D Out na poleđini televizora.

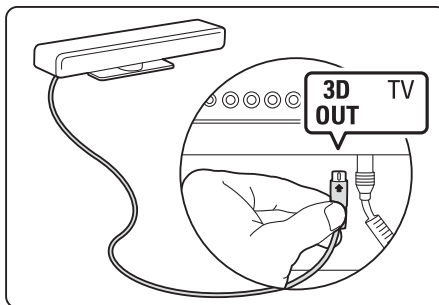

- 3 Postavite 3D predajnik iznad ili ispod televizora. Obavezno uperite predajnik direktno ka mestu sa kojeg gledate televiziju.

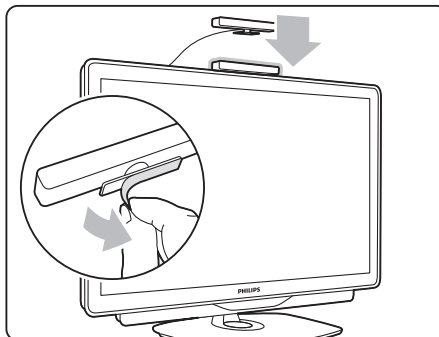

Mali senzor na sredini naočara služi za prijem 3D signala sa predajnika.

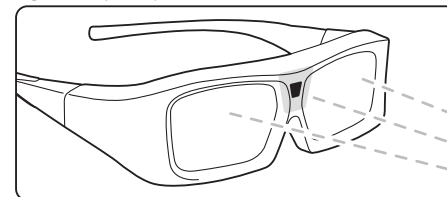

### Ažuriranje softvera za televizor

Da biste televizor pripremili za gledanje 3D sadržaja, morate da ažurirate softver.

- 1 Uključite televizor.
- 2 USB uređaj povežite na USB priključak sa bočne strane televizora.

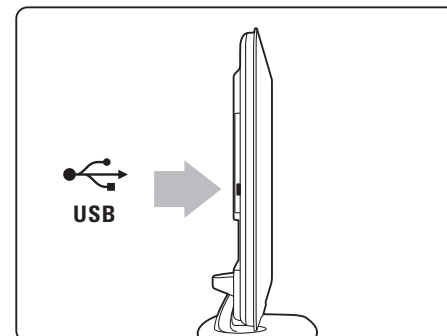

- 3 Ažuriranje softvera će započeti automatski, a tokom trajanja procesa televizor će se možda isključiti i ponovo uključiti. Nemojte da pritisnete dugmad na daljinskom upravljaču i sačekajte da se prikaže poruka 'Operation Successful'.
- 4 Isključite USB uređaj, a zatim isključite televizor i ponovo ga uključite.

Televizor je spreman za gledanje 3D sadržaja.



## Gledanje 3D sadržaja

### Izaberite 3D disk ili program

Da biste uživali u 3D filmu ili programu, ubacite disk sa 3D filmom u 3D Blu-ray Disc plejer ili izaberite TV kanal koji emituje 3D program. Pritisnite  (Glavni meni) i izaberite **3D Blu-ray Disc** plejer ili opciju **Gledanje televizije** i pronađite TV kanal.

### Pokretanje 3D funkcije

Televizor će vas obavestiti ako je dostupan 3D sadržaj. Ako izaberete opciju za **Pokreni 3D** funkcije da biste gledali 3D sadržaj, stavite 3D naočare. Naočarima je potrebno nekoliko sekundi da se prilagode 3D signalu sa 3D predajnika.

Ako se 3D sadržaj na ekranu prikazuje u obliku dvostruke slike, izaberite tip dvostruke slike da biste ispravno prikazali 3D sadržaj. Pritisnite  (Podesi), izaberite 3D format, a zatim izaberite opciju **Uporedo** ili **Gore/dole** u skladu sa položajem dvostruke slike.

### Zaustavljanje 3D funkcije

Ako želite da prekinete gledanje 3D sadržaja, pritisnite  (Podesi), a zatim izaberite opciju **2D** iz menija **2D-3D**. Ova opcija se prikazuje samo kada je dostupan 3D signal.

Ako nema 3D signala sa predajnika, 3D naočare će se automatski isključiti nakon 5 sekundi.

### Skoro ispražnjena baterija

Ako sočiva naočara trepere 2 sekunde nakon pokretanja 3D funkcije, baterija u naočarima je skoro ispražnjena. Zamenite je pre gledanja sledećeg filma ili programa.

## Optimalni uslovi za gledanje 3D sadržaja

Da biste dobili optimalno iskustvo gledanja 3D sadržaja, preporučuje se da:

- sedite na udaljenosti od televizora koja je bar jednaka trostrukoj visini ekrana, ali ne na udaljenosti većoj od 6 metara.

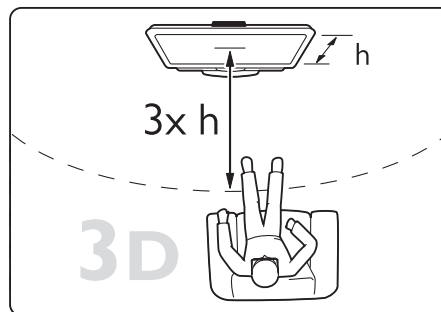

- izbegavate korišćenje fluorescentnog osvetljenja (kao što je TL osvetljenje ili određene sijalice za uštedu energije koje rade na niskoj frekvenciji) i gledanje pod direktnom sunčevom svetlošću pošto mogu da ometaju gledanje 3D sadržaja.

### Upozorenje u vezi sa zdravljem

- Ako vi ili neko od članova vaše porodice ima istoriju epilepsije ili fotoosetljivih napada, obratite se lekaru pre izlaganja izvorima svetla koji trepere, brzim sekvencama ili 3D sadržaju
- Da biste izbegli nelagodnost, kao što je vrtoglavica, glavobolja ili dezorijentacija, preporučuje se da 3D sadržaj ne gledate duže vreme. Ako osetite bilo kakvu nelagodnost, prestanite sa gledanjem 3D sadržaja i nemojte da obavljate potencijalno opasne aktivnosti (na primer, vožnja automobila) dok simptomi ne nestanu. Ako simptomi potraju, nemojte da nastavljate sa gledanjem 3D sadržaja bez prethodne konsultacije sa lekarom.

- Roditelji bi trebalo da nadgledaju decu tokom gledanja 3D sadržaja kako bi se uverili da ne dolazi do pojave gore navedenih simptoma. Gledanje 3D sadržaja ne preporučuje se deci mlađoj od 6 godina pošto njihov vizuelni sistem još uvek nije u potpunosti razvijen.
- 3D naočare nemojte da koristite ni u jednu drugu svrhu osim za gledanje 3D sadržaja.
- **OPASNOST OD GUŠENJA** - Nemojte da dozvolite deci mlađoj od 3 godine da se igraju 3D naočarima, može da dođe do gušenja izazvanog poklopcem odeljka za bateriju ili baterijom.

### Održavanje naočara

- Nemojte da izlažete 3D naočare direktnoj sunčevoj svetlosti, toploti, vatri niti vodi. To može da dovede do kvara na proizvodu ili požara.
- Nemojte da ispuštate i savijate sočiva 3D naočara, niti da primenjujete prekomernu silu na njih.
- Za čišćenje sočiva koristite čistu, mekanu tkaninu (mikrofiber ili pamučni flanel) kako biste izbegli grebanje. Sredstvo za čišćenje nikada nemojte da nanosite direktno na 3D naočare. To može da dovede do oštećenja elektronike.
- Nemojte da koristite hemijska sredstva za čišćenje koja sadrže alkohol, rastvarače, površinski aktivne materije, vosak, benzol, razređivač, sredstvo za odbijanje komaraca niti mazivo. Korišćenje tih hemikalija može da izazove promenu boje ili pojavu pukotina.

### Specifikacije

3D sistem: aktivne 3D naočare  
Tip baterije: CR2032  
Sistem prenosa: IR (infracrveno)  
Maks. udaljenost za emitovanje signala: 6 m  
Radna temperatura: 5° do 40°C

Dotadne aktivne 3D naočare (Philips PTA03) prodaju se odvojeno.

PTA02

Bun venit în lumea captivantă a televiziunii 3D acasă!

## Instalare

### Ce conține cutia

- 2x perechi de ochelari Active 3D
- 2x huse din microfibră
- o gamă de 3 punți pentru nas pentru fiecare pereche de ochelari
- transmițător 3D
- dispozitiv USB cu o actualizare software de televizor

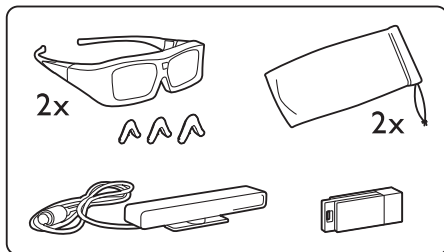

### Pregătirea ochelarilor 3D

**1** Trageți și îndepărtați banda din plastic pentru a activa bateria din interior. Sau alternativ deschideți căpăcelul bateriei de pe ochelarii 3D și introduceți bateria - tip CR2032.

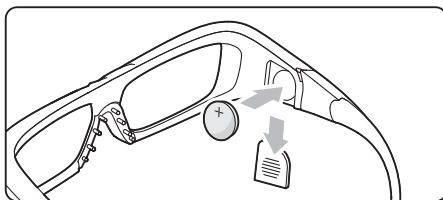

**2** Montați pe ochelari puntea pentru nas care vi se potrivește cel mai bine.

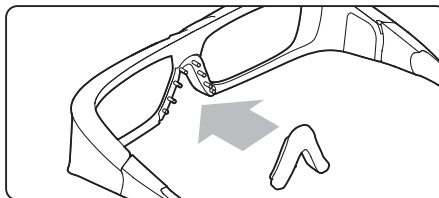

### Instalare

- 1** Opriti televizorul.
- 2** Conectați transmițătorul 3D la conexiunea **3D Out** din spatele televizorului.

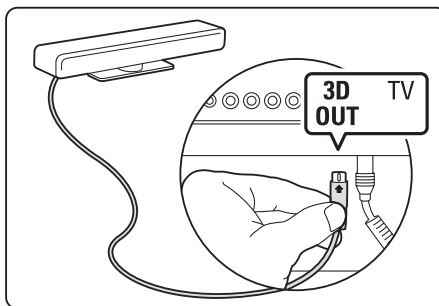

- 3** Instalați transmițătorul 3D la partea superioară sau la partea inferioară a televizorului. Asigurați-vă că orientați transmițătorul direct către locul în care stați să vă uitați la televizor.

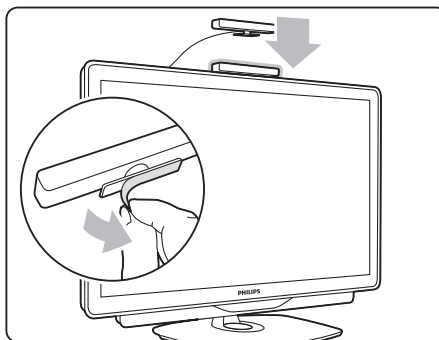

Fereastra mică din mijlocul ochelarilor primește semnale 3D de la transmițător.

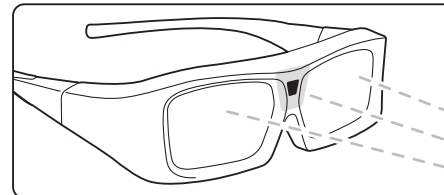

### Actualizarea software-ului televizorului

Pentru a vă pregăti televizorul pentru vizionare 3D, trebuie să actualizați software-ul televizorului.

- 1** Porniți televizorul.
- 2** Conectați dispozitivul USB în conexiunea **USB** din partea laterală a televizorului.

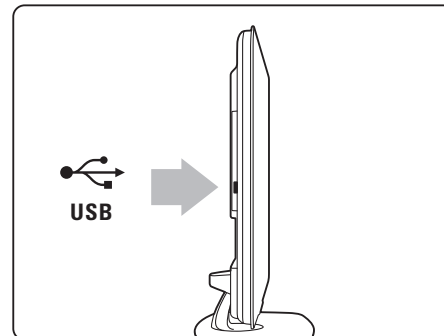

**3** Actualizarea software-ului va începe automat, iar în timpul actualizării este posibil ca televizorul să se oprească și să pornească din nou. Nu apăsați nicio tastă de pe telecomandă și așteptați până când apare mesajul 'Operation Successful' (Operațiune reușită).

- 4** Deconectați dispozitivul USB și opriți televizorul, apoi porniți-l din nou.

Televizorul dvs. este pregătit pentru vizionare 3D.

## Vizionare 3D

### Selecția un disc sau un program 3D

Pentru a vă bucura de un film sau program 3D, introduceți un film 3D într-un player de discuri Blu-ray 3D sau comutați la un canal TV care transmite programe în 3D.

Apăsați  (Acasă) și selecțiați player-ul de discuri **Blu-ray 3D** sau selecțiați **Vizionare TV** și comutați pe canalul TV.

### Pornire 3D

Televizorul vă va informa când este disponibil 3D. Dacă selecțiați **Pornește 3D** pentru a viziona 3D, puneți-vă ochelarii 3D. Sunt necesare câteva secunde pentru ca ochelarii să se ajusteze la semnalul 3D de la transmițătorul 3D.

Dacă o transmisie 3D este prezentată ca o imagine dublă pe ecran, selecțiați tipul de imagine dublă pentru a corecta imaginea 3D. Apăsați  (Reglare), selecțiați **formatul 3D** și selecțiați **Alăturat** sau **Parte superioară/parte inferioară** în funcție de pozițiile imaginii duble.

### Oprire 3D

Dacă doriți să opriți vizionarea 3D, apăsați  (Adjust) și selecțiați **2D** din meniul **2D-3D**. Acest element de meniu este afișat numai atunci când sunt disponibile semnale 3D.

Dacă nu există semnal 3D de la transmițător, ochelarii 3D se închid automat după 5 secunde.

### Baterie descărcată

Atunci când lentilele prezintă un efect de scintilație timp de 2 secunde la pornirea 3D, bateria acestor ochelari este aproape goală. Înlocuiți-le înainte de a viziona următorul film sau program.

## Vizionare 3D optimă

Pentru o experiență de vizionare 3D optimă, vă recomandăm:

- să vă așezați la o distanță de televizor egală cu de cel puțin 3 ori înălțimea ecranului televizorului, dar nu la o distanță mai mare de 6 m.

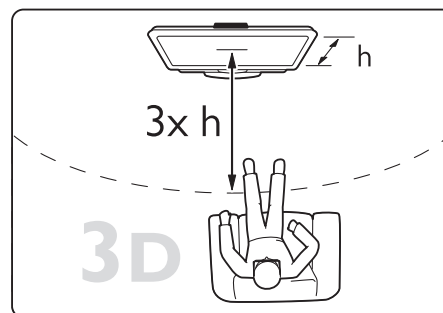

- evitați lumina fluorescentă (precum lumina TL sau anumite becuri pentru economisirea energiei care funcționează la o frecvență joasă) și lumina directă a soarelui deoarece pot interfera cu experiența 3D.

### Avertisment pentru sănătate

- Dacă dvs. sau membrii familiei dvs. prezintă un istoric de epilepsie sau de fotosensibilitate, consultați un cadru medical înainte de a vă expune la surse de lumină intermitentă, la secvențe de imagini rapide sau la vizionare 3D
- Pentru a evita disconfortul precum amețeli, dureri de cap sau dezorientare, vă recomandăm să nu vizionați 3D perioade lungi de timp. Dacă experimentați un disconfort, opriți vizionarea 3D și nu vă angajați imediat într-o activitate potențial periculoasă (de exemplu condusul unei mașini) până când nu dispar simptomele. Dacă simptomele persistă, nu reluați vizionarea 3D fără a consulta mai întâi un cadru medical.

- Părinții trebuie să-și monitorizeze copiii în timpul vizionării 3D și să se asigure că nu experimentează niciun disconfort de tipul celor menționate mai sus. Vizionarea 3D nu este recomandată pentru copiii cu vârsta mai mică de 6 ani deoarece sistemul lor vizual nu este încă dezvoltat complet.
- Nu utilizați ochelarii 3D pentru niciun alt scop decât pentru vizionare televizor 3D.
- **PERICOL DE ASFIXIERE** - Nu lăsați copii cu vârsta mai mică de 3 ani să se joace cu ochelarii 3D, aceștia ar putea să înghită capacul de la baterie sau bateria.

### Protejarea ochelarilor

- Nu expuneți ochelarii 3D la lumina directă a soarelui, la căldură, foc sau apă. Aceasta ar putea conduce la funcționarea incorectă a produsului sau la un incendiu.
- Nu scăpați pe jos, nu îndoiți și nu forțați lentilele ochelarilor 3D.
- Utilizați o cârpă moale și curată (microfibră sau flanelă din bumbac) pentru a curăța lentilele fără a le zgâria. Nu pulverizați niciodată soluție de curățare direct pe ochelarii 3D. Aceasta poate deteriora partea electronică.
- Nu utilizați produse chimice de curățare care conțin alcool, solvenți, surfactanți sau ceară, benzen, diluanți, substanțe împotriva țânțarilor sau lubrifianti. Utilizarea acestor substanțe chimice poate provoca decolorare sau crăpături.

### Specificații

Sistem 3D: Ochelari Active 3D

Tip baterie: CR2032

Sistem de transmitere: IR (Infraroșu)

Distanță maximă semnal: 6m

Temperatură de funcționare: între 5° și 40°C

Ochelari Active 3D suplimentari (Philips PTA03) vânduți separat.

PTA02

Ласкаво просимо до захоплюючого світу перегляду телевізійного 3D-вмісту вдома!

## Встановлення

### Комплектація упаковки

- 2 пари окулярів 3D Active
- 2 футляри з мікрофібри
- 3 перемички на перенісся для кожної пари окулярів
- 3D-передавач
- пристрій USB із пакетом оновлення програмного забезпечення телевізора

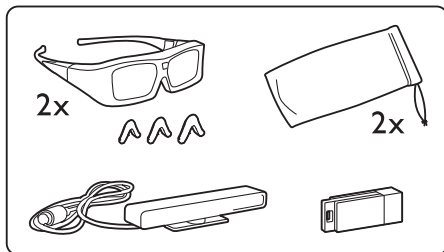

### Підготовка 3D-окулярів до використання

**1** Потягніть і зніміть пластикову стрічку для активації встановленої батареї. Або зніміть кришку малого батарейного відсіку 3D-окулярів і вставте батарею типу CR2032.

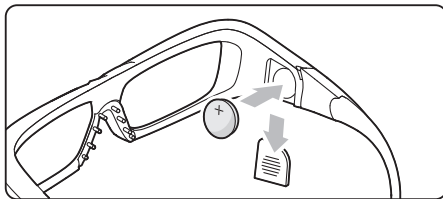

**2** Прикріпіть до окулярів перемичку на перенісся, яка найкраще Вам підходить.

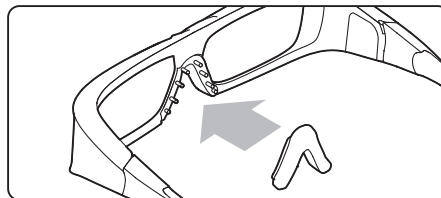

### Встановлення

- 1** Вимкніть телевізор.
- 2** Під'єднайте 3D-передавач до вихідного роз'єму для 3D-пристрою **3D Out** на задній панелі телевізора.

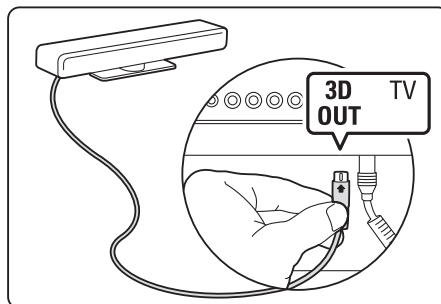

**3** Поставте 3D-передавач на телевізор або внизу біля нього. Спрямуйте передавач безпосередньо туди, звідки Ви дивитися телевізор.

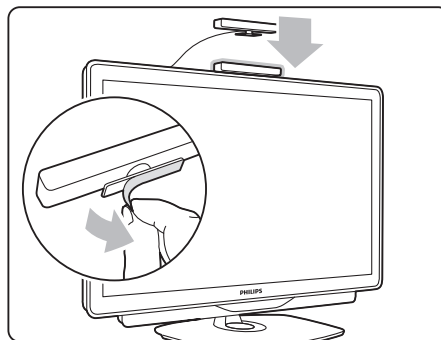

У віконце посередині окулярів надходять 3D-сигнали від передавача.

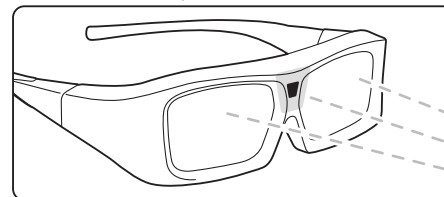

### Оновлення програмного забезпечення телевізора

Для 3D-телеперегляду потрібно оновити програмне забезпечення телевізора.

- 1** Увімкніть телевізор.
- 2** Вставте USB-пристрій у роз'єм USB на бічній панелі телевізора.

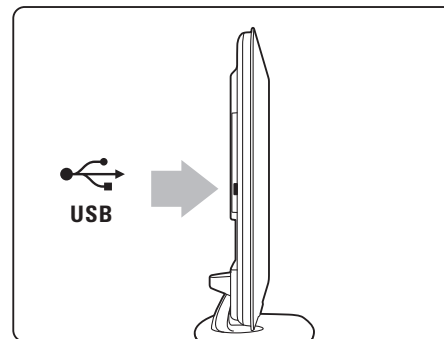

**3** Оновлення програмного забезпечення телевізора розпочнеться автоматично. Під час оновлення телевізор може вимкнутися та знову увімкнутися. Не натискайте жодних кнопок на пульті дистанційного керування, поки не з'явиться повідомлення "Operation Successful".

**4** Вийміть пристрій USB, після чого вимкніть телевізор, а потім знову увімкніть його.

Тепер телевізор налаштовано для перегляду відеовмісту у форматі 3D.

## Перегляд 3D-вмісту

### Виберіть диск або програму із 3D-вмістом

Для перегляду фільму або програми у форматі 3D вставте диск із 3D-вмістом у програвач дисків 3D Blu-ray або виберіть на телевізорі канал, який транслює програми у форматі 3D. Натисніть **⬆️** (Головна) і виберіть програвач дисків **3D Blu-ray** або виберіть пункт **Перегляд ТВ** та увімкніть потрібний телеканал.

### Запуск 3D

На екрані телевізора з'явиться повідомлення з інформацією про доступність 3D-вмісту. Якщо для перегляду Ви вибрали **Пуск 3D**, одягніть 3D-окуляри. Потрібно кілька секунд для налаштування окулярів на прийом 3D-сигналу від 3D-передавача.

Якщо 3D-вміст відображається як роздвоєне зображення, виберіть тип роздвоєного зображення, щоб його відкоригувати. Натисніть **⏏️** (Налаштування), виберіть **формат 3D**, після чого виберіть пункт **Поруч** або **Вгорі / внизу** відповідно до розміщення роздвоєного зображення.

### Стоп 3D

Щоб зупинити відтворення 3D-вмісту, натисніть **⏏️** (Налаштування) і виберіть пункт **2D** в меню **2D-3D**. Цей пункт меню доступний лише в разі надходження 3D-сигналу.

За відсутності 3D-сигналу від передавача 3D-окуляри вимикаються автоматично через 5 секунд.

### Низький заряд батареї

Якщо на початку відтворення 3D-вмісту лінзи окулярів мерехтять 2 секунди, це означає вичерпання ресурсу батареї. Замініть їх перед наступним переглядом фільму або програми.

## Оптимальний 3D-перегляд

Для забезпечення оптимального 3D-перегляду рекомендується дотримуватися поданих нижче вказівок.

- сидіть від телевізора принаймні на відстані, яка дорівнює трьом значенням висоти телевізора, але не далі, ніж 6 м;

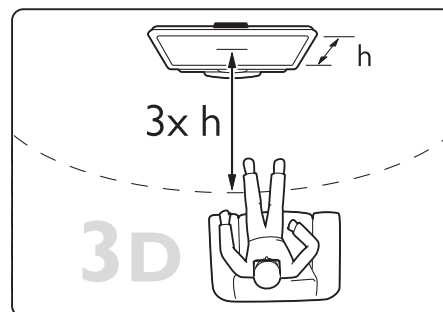

- уникайте флуоресцентного освітлення (наприклад, термолюмінесцентного освітлення або деяких низькочастотних енергозберігаючих ламп) чи прямих сонячних променів, оскільки вони можуть перешкоджати 3D-перегляду.

### Попередження про шкоду для здоров'я

- Якщо Ви або хтось із Вашої сім'ї схильний до приступів епілепсії чи надто чутливий до світла, перед тим як переглядати вміст зі швидкою зміною зображень, мерехтінням світла або 3D-вміст, зверніться за консультацією до лікаря.
- Для запобігання запамороченню, головному болю чи втраті орієнтації не дивіться 3D-відео надто довго. У разі поганого самопочуття припиніть перегляд 3D-вмісту і тимчасово відкладіть потенційно небезпечну справу (наприклад, водіння автомобіля), поки не зникнуть симптоми. Якщо симптоми не зникають, не відновлюйте перегляд 3D-вмісту без попередньої консультації з лікарем.

- Батьки повинні стежити за переглядом 3D-вмісту дітьми та за їх самопочуттям під час перегляду. Не рекомендується переглядати 3D-відео дітям до 6 років, оскільки їхня зорова система ще недостатньо розвинена.
- Не використовуйте 3D-окуляри для інших цілей, аніж перегляду у форматі 3D.
- **ЗАГРОЗА ЗАДУХИ** - Не дозволяйте дітям до 3 років бавитися із 3D-окулярами, оскільки вони можуть удавитися кришкою батарейного відсіку або батареєю.

### Догляд за окулярами

- Оберегайте 3D-окуляри від дії прямих сонячних променів, тепла, вогню або води, оскільки це може спричинити збій у роботі виробу чи пожежу.
- Не кидайте, не згинайте та не тисніть надто сильно на 3D-окуляри.
- Для запобігання появі подряпин чистіть лінзи окулярів чистою м'якою ганчіркою (із мікрофібри чи бавовняної фланелі). Не розпилюйте засіб для чищення безпосередньо на 3D-окуляри, оскільки це може пошкодити електроніку.
- Не використовуйте хімічні речовини, які містять спирт, розчинники або поверхнево-активні речовини, чи такі хімічні речовини, як віск, бензол, розчинники, засоби від комарів, мастило, оскільки це може спричинити знебарвлення виробу або появу тріщин.

### Технічні характеристики

3D-система: окуляри 3D Active

Тип батареї: CR2032

Система передачі сигналу: ІЧ (інфрачервона)

Максимальна відстань для надходження сигналу: 6 м

Робоча температура: 5°-40°C

Додаткові окуляри 3D Active (Philips PTA03) можна придбати окремо.

PTA02

Добре дошли във вълнуващия свят на 3D телевизията у дома!

## Монтаж

### Какво има в кутията

- 2 бр. активни 3D очила
- 2 бр. торбички от микрофибър
- комплект от 3 моста за нос за всеки чифт очила
- 3D предавател
- USB устройство, съдържащо актуализация на софтуера на телевизора

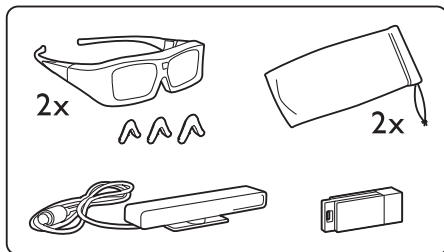

### Подготовка на 3D очилата

**1** Издърпайте и отстранете пластмасовата лента, за да активирате батерията вътре. Или отворете капачето на батерията на 3D очилата и поставете батерията - тип CR2032.

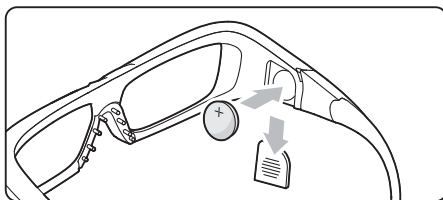

**2** Поставете на очилата моста за носа, който ви пасва най-добре.

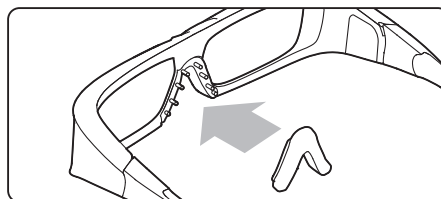

### Инсталиране

- 1** Изключете телевизора.
- 2** Свържете 3D предавателя към 3D конектора **3D изход** на гърба на телевизора.

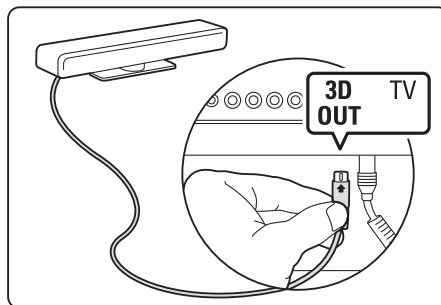

- 3** Поставете 3D предавателя върху или под телевизора. Предавателят трябва да е насочен директно натам, където ще седите, докато гледате телевизия.

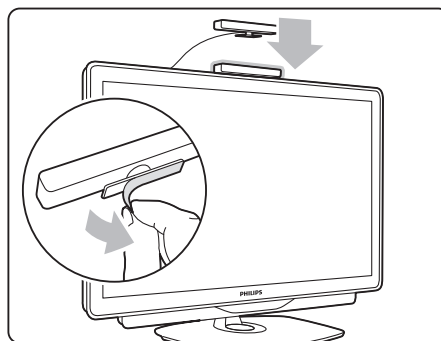

Малкото прозорче в средата на очилата приема 3D сигналите от предавателя.

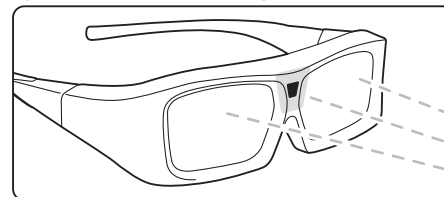

### Актуализиране на софтуера на телевизора

За да подготвите своя телевизор за гледане на 3D, трябва да актуализирате софтуера му.

- 1** Включете телевизора.
- 2** Включете USB устройството в USB конектора от страни на телевизора.

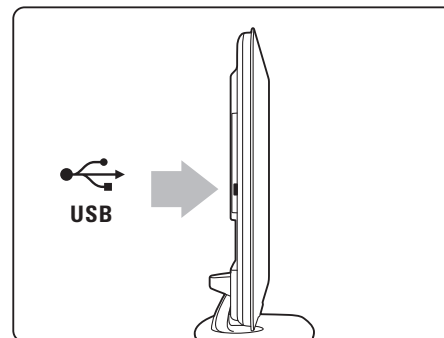

**3** Актуализирането на софтуера ще започне автоматично и през това време е възможно телевизорът да се изключи и включи отново. Не натискайте бутони на дистанционното управление и изчакайте, докато се появи съобщението "Operation Successful" (Успешна операция).

- 4** Изключете USB устройството. Изключете и отново включете телевизора.

Вашият телевизор е готов за гледане на 3D.

## Гледане на 3D

### Избор на 3D диск или програма

За да изпитате удоволствието от гледането на 3D филм или програма, поставете 3D филм в 3D Blu-ray диск плейъра или превключете на телевизионен канал, който излъчва 3D програми.

Натиснете **⬆** (Home - Начало) и изберете **3D Blu-ray диск плейъра** или изберете **Гледане на ТВ** и превключете на телевизионен канал.

### Стартиране на 3D

Телевизорът ще ви уведоми, когато има 3D канал. Ако изберете **Старт 3D**, за да гледате 3D, сложете си 3D очилата. Очилата се нуждаят от няколко секунди, за да се нагодят към 3D сигнала от 3D предавателя.

Ако 3D предаването се появява като двоен образ на екрана, изберете типа двоен образ, за да коригирате 3D картината. Натиснете **⏸** (Регулиране), изберете **3D формат** и изберете Един до друг или **Горе/долу**, в зависимост от положението на двойния образ.

### Спиране на 3D

Ако искате да спрете гледането на 3D, натиснете **⏸** (Регулиране) и изберете **2D** в менюто **2D-3D**. Този елемент от менюто се показва само когато има 3D сигнали.

Ако няма 3D сигнал от предавателя, 3D очилата се изключват автоматично след 5 секунди.

### Изтощена батерия

Ако лещите примигват в продължение на 2 секунди след като стартирате 3D, значи батерията на очилата е почти напълно изтощена. Сменете я, преди да пуснете следващия филм или програма.

## Оптимално гледане на 3D

За оптимално изживяване при гледането на 3D препоръчваме:

- да седнете на разстояние от телевизора поне 3 пъти колкото височината на телевизионния екран, но не повече от 6 метра.

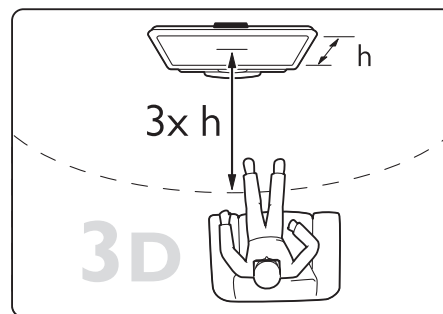

- да избягвате неонов осветление (като TL люминесцентни лампи и някои енергоспестяващи лампи, които работят с ниска честота) и директна слънчева светлина, които може да развалят 3D удоволствието.

### Предупреждение за здравето

- Ако вие или членове на вашето семейство страдате от епилепсия или фоточувствителна епилепсия, консултирайте се с лекар, преди да се изложите на въздействието на източници на импулсна светлина, бързо сменящи се образи или 3D изображения
- За да избегнете дискомфорта като замаяване, главоболие или дезориентация, препоръчваме да избягвате гледането на 3D продължително време. Ако почувствате какъвто и да е дискомфорт, спрете да гледате 3D и изчакайте, преди да се заемете с потенциално рискована дейност (например шофиране), докато симптомите изчезнат. Ако симптомите продължават, не гледайте 3D, преди да сте се консултирали с лекар.

- Родителите трябва да наблюдават децата си, докато гледат 3D, за да са сигурни, че не изпитват дискомфорт от рода на описаните по-горе. Не се препоръчва гледане на 3D от деца на възраст под 6-годишна възраст, тъй като тяхната зрителна система все още не е напълно развита.
- Не използвайте 3D очилата за каквито и да е други цели освен гледането на 3D телевизия.
- **ОПАСНОСТ ОТ ЗАДАВЯНЕ** - Не позволявайте на деца под 3 години да си играят с 3D очилата, тъй като може да се задавят с батерията или капачето ѝ.

### Грижа за очилата

- Не излагайте 3D очилата на директна слънчева светлина, топлина, огън или вода. Това може да причини повреда на продукта или пожар.
- Не изпускайте, не огъвайте и не прилагайте сила върху лещите на 3D очилата.
- Използвайте чиста мека кърпа (от микрофибър или памук) за почистване на лещите, за да ги предпазите от надраскване. Никога не пръскайте спрей за почистване директно върху 3D очилата. Това може да причини повреда в електрониката.
- Не използвайте химикали за почистване със съдържание на спирт, разтворител, повърхностно активни вещества или восък, бензен, разредител, репелент за комари или лубрикант. Тези химикали може да причинят обезцветяване или пукнатини.

### Спецификации

3D система: Активни 3D очила

Тип батерия: CR2032

Предавателна система: IR (Infra Red, инфрачервена)

Макс. разстояние на сигнала: 6 м

Работна температура: 5° до 40°C

Допълнителни Активни 3D очила (Philips PTA03) продават се отделно.

PTA02

Dobro došli u uzbuđljiv svijet 3D televizije u vašem domu!

## Instalacija

### Sadržaj pakiranja

- 2x aktivne 3D naočale
- 2x torbica od mikrovlakana
- komplet od 3 dijela za korijen nosa za svake naočale
- 3D odašiljač
- USB uređaj sa ažuriranjem za softver televizora

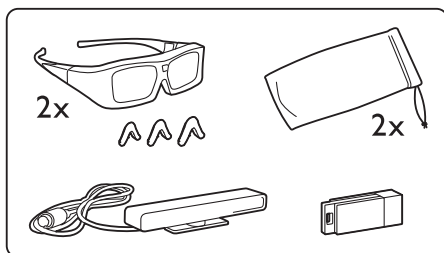

### Priprema 3D naočala

**1** Povucite plastičnu traku i skinite je kako biste aktivirali internu bateriju. Ili otvorite mali poklopac baterije na 3D naočalima i umetnite bateriju - vrsta CR2032.

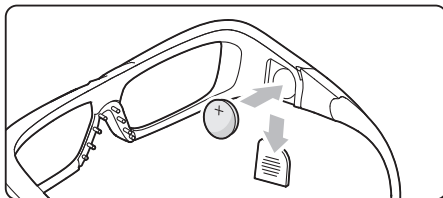

**2** Na naočale pričvrstite dio za korijen nosa koji vam najviše odgovara.

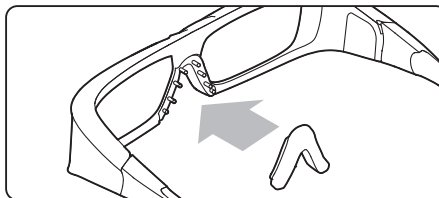

### Instalacija

- 1** Isključite televizor.
- 2** Priključite 3D odašiljač na 3D priključak **3D Out** na stražnjoj strani televizora.

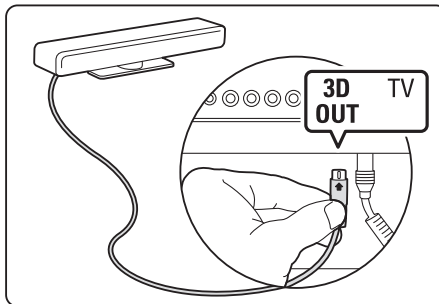

- 3** Postavite 3D odašiljač na gornju ili na donju stranu televizora. Odašiljač morate usmjeriti izravno prema mjestu s kojeg gledate televizor.

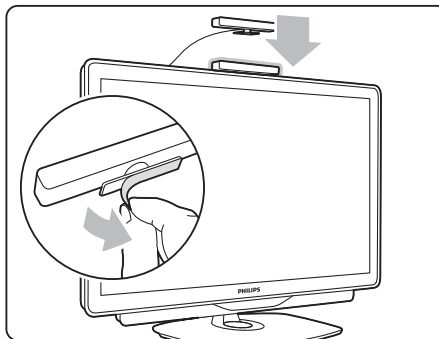

Mali senzor u sredini naočala prima 3D signale s odašiljača.

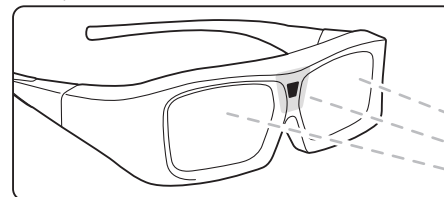

### Ažuriranje softvera televizora

Kako biste svoj televizor pripremili za gledanje 3D sadržaja, morate ažurirati softver televizora.

- 1** Uključite televizor.
- 2** Priključite USB uređaj u **USB** priključak na bočnoj strani televizora.

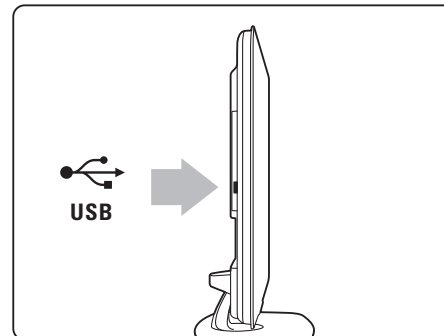

- 3** Ažuriranje softvera pokrenut će se automatski, a televizor se tijekom ažuriranja može isključiti i ponovo uključiti. Nemojte pritiskati gumb na daljinskom upravljaču i pričekajte dok se ne prikaže poruka 'Operation Successful' (Postupak uspješno dovršen).
- 4** Iskopčajte USB uređaj te isključite i ponovo uključite televizor.

Vaš je televizor spreman za gledanje 3D sadržaja.



## Gledanje 3D sadržaja

### Odaberite disk ili program s 3D sadržajima

Kako biste mogli uživati u filmu ili programu u 3D formatu, umetnite 3D film u 3D Blu-ray Disc reproduktor ili uključite televizijski kanal na kojem se emitiraju 3D programi.

Pritisnite **HOME** (Početak), a zatim odaberite **3D Blu-ray Disc reproduktor** ili odaberite **Gledanje TV-a** i uključite televizijski kanal.

### Pokretanje 3D sadržaja

Televizor će vas obavijestiti o dostupnom 3D sadržaju. Ako ste odabrali Pokretanje 3D sadržaja kako biste gledali **Pokreni 3D**, stavite 3D naočale. Naočalama je potrebno nekoliko sekundi za prilagodbu 3D signalu s 3D odašiljača.

Ako se 3D sadržaji prikazuju kao dvostruka slika na zaslonu, odaberite vrstu dvostruke slike kako bi se 3D slika ispravila. Pritisnite **OK** (Podešavanje), odaberite **3D format** i zatim odaberite **Jedan uz drugi** ili **Vrh/dno**, u skladu s položajima dvostruke slike.

### Zaustavljanje 3D sadržaja

Želite li prekinuti gledanje 3D sadržaja, pritisnite **OK** (Podešavanje) i odaberite **2D** u izborniku **2D-3D**. Ta stavka izbornika prikazuje se samo kada postoje dostupni 3D signali.

Ako se odašiljača ne pristizhe 3D signal, 3D naočale se automatski isključuju nakon 5 sekundi.

### Slaba baterija

Ako leće trepere 2 sekunde kod pokretanja 3D sadržaja, baterija naočala je gotovo prazna. Zamijenite bateriju prije gledanja sljedećeg filma ili programa.

## Optimalno gledanje 3D sadržaja

Za optimalno 3D iskustvo gledanja preporučujemo sljedeće:

- sjednite na položaj čija visina iznosi najmanje 3 visine zaslona televizora i podalje od televizora, ali ne dalje od 6 metara.

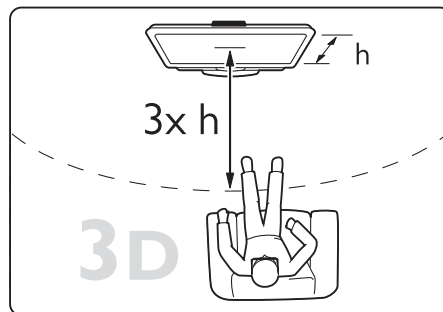

- izbjegavajte fluorescentno osvjetljenje (kao što su neonske svjetiljke ili određene štedljive žarulje koje rade na niskoj frekvenciji) i izravno sunčevo zračenje, jer ti izvori svjetlosti mogu ometati 3D iskustvo.

### Zdravstveno upozorenje

- Ako kod vas ili članova vaše obitelji postoje evidentirani slučajevi epilepsije ili napadaja zbog fotosenzitivnosti, prije izlaganja izvorima treperave svjetlosti ili brzim izmjenama slika te prije gledanja 3D sadržaja posavjetujte se s medicinskim stručnjakom
- Kako biste izbjegli neugodu u obliku vrtoglavice, glavobolje ili dezorijentacije, ne preporučujemo dugotrajno gledanje 3D sadržaja. Osjetite li bilo kakvu neugodu, prestanite s gledanjem 3D sadržaja i nemojte se neposredno nakon toga upuštati u potencijalno opasne aktivnosti (na primjer, vožnja automobila), sve do prestanka simptoma. Ako se simptomi nastave, nemojte nastavljati s gledanjem 3D sadržaja bez prethodnog traženja savjeta od medicinskog stručnjaka.

- Roditelji bi trebali nadgledati djecu tijekom gledanja 3D sadržaja kako bi bili sigurni da se kod djece ne pojavljuju iznad spomenuti oblici neugode. Gledanje 3D sadržaja ne preporučuje se djeci mlađoj od 6 godina jer njihov sustav vida još nije u potpunosti razvijen.
- 3D naočale nemojte koristiti za bilo kakvu svrhu osim gledanja 3D televizijskih sadržaja.
- **OPASNOST OD GUŠENJA** - djeci mlađoj od 3 godine nemojte dopuštati da se igraju se 3D naočalama jer bi se mogla ugušiti poklopcem baterije ili baterijom.

### Održavanje naočala

- 3D naočale nemojte izlagati izravnom sunčevom zračenju, toplini, vatri ili vodi. To može dovesti do kvara na uređaju ili požara.
- Nemojte ispuštati iz ruku, svijati niti primjenjivati silu na leće 3D naočala.
- Za čišćenje leća koristite čistu mekanu tkaninu (od mikrovlakana ili pamuka) kako bi se spriječilo nastajanje ogrebotina na njima. Sredstvo za čišćenje nemojte prskati izravno na 3D naočale. To može dovesti do oštećivanja elektronike.
- Nemojte koristiti kemikalije za čišćenje koje sadrže alkohol, otapalo, sredstvo za smanjivanje površinske napetosti tekućine, vosak, benzen, razrjeđivač, sredstvo za odbijanje komaraca ili lubrikant. Korištenje takvih kemikalija može uzrokovati gubitak boje ili stvaranje napuklina.

### Specifikacije

3D sustav: aktivne 3D naočale  
Vrsta baterije: CR2032  
Sustav prijenosa: IR (infracrveni)  
Maks. udaljenost prijenosa signala: 6 m  
Radna temperatura: 5° do 40°C

Dodatne aktivne 3D naočale (Philips PTA03) prodaju se zasebno.

PTA02

Tere tulemast koduse 3D-televisiooni põnevasse maailma!

## Installimine

### Mida pakend sisaldab

- 2 paari aktiivseid 3D-prille
- 2 mikroküsti kotti
- 3 erinevat ninasilda igale prillipaarile
- 3D-saatja
- USB-seade koos teleri tarkvaravärskendusega

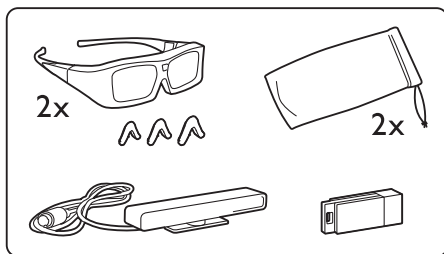

### 3D-prillide ettevalmistamine

1 Tõmmake ja eemaldage plastriba, et aktiveerida sisemine patarei. Võite ka avada 3D-prillide väikese patareipesa kaane ja sisestada patarei (tüüp CR2032).

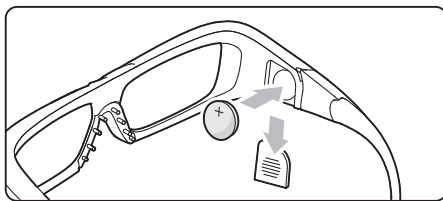

2 Kinnitage ninasild prillidele, mis teile kõige paremini sobivad.

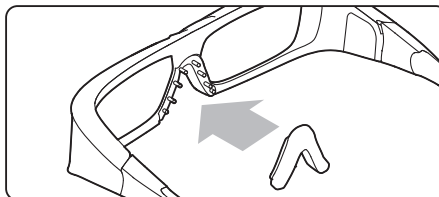

### Installimine

- 1 Lülitage teler välja.
- 2 Ühendage 3D-saatja 3D-pistikusse 3D-Out (3D-väljund) teleri tagaosas.

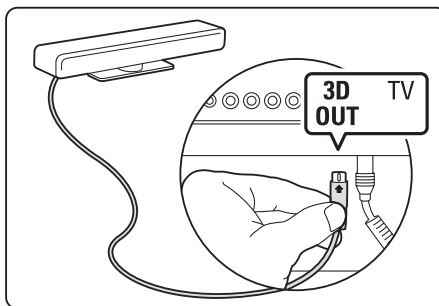

- 3 Paigaldage 3D-saatja teleri üla- või allaosale. Veenduge, et saatja on suunatud otse kohta, kust te telerit vaatate.

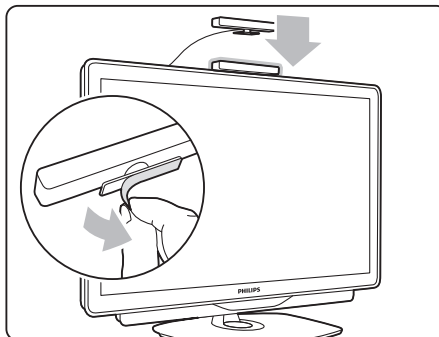

Prillide keskel olev väike aken võtab saatjast vastu 3D-signaale.

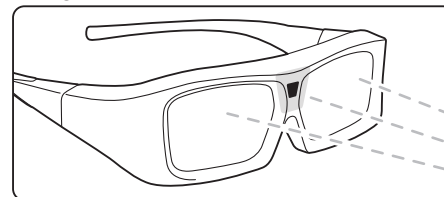

### Teleri tarkvara uuendamine

Teleri ettevalmistamiseks 3D-vaatamiseks tuleb teleri tarkvara värskendada.

- 1 Lülitage teler sisse.
- 2 Sisestage USB-seade teleri küljel asuvasse USB-pistikusse.

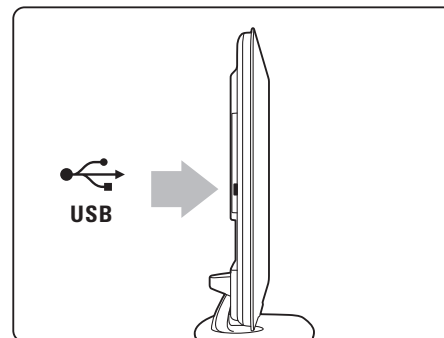

3 Tarkvara värskendamine algab automaatselt ning teler võib värskenduse ajal välja ja taas sisse lülituda. Ärge vajutage kaugjuhtimispuldil ühtegi nuppu ja oodake, kuni ekraanile ilmub teade „Operation Successful“ (Toiming edukalt lõpetatud).

- 4 Eemaldage USB-seade pistikust, lülitage teler välja ja siis tagasi sisse.

Teie teler on 3D-vaatamiseks valmis.

## 3D-vaatamine

### Valige 3D-plaat või -saade

3D-filmi või -saate nautimiseks sisestage 3D-film 3D Blu-ray plaadimängijasse või leidke telekanal, kus edastatakse saateid 3D-vaates.

Vajutage  (Kodumenüü) ja valige **3D Blu-ray plaadimängija** või **Teleri vaatamine** ja häälestage teler sellele kanalile.

### Käivita 3 D

Teler teavitab teid, kui 3D on saadaval. Kui valite 3D-vaatamiseks käsu **Käivita 3D**, pange ette 3D-prillid. Prillid vajavad 3D-saatja signaaliga kohanemiseks paar sekundit.

Kui 3D-edastust kuvatakse ekraanil topeltkujutisena, valige 3D-pildi parandamiseks topeltkujutise tüüp. Vajutage  (Kohanda), valige **3D-formaat** ja valige **Kõrvuti** või **Ülevalt alla** vastavalt topeltkujutise asenditele.

### Peata 3D

Kui soovite 3D-vaatamise lõpetada, vajutage  (Kohanda) ja valige **2D-3D** menüüs **2D**. Seda menüü osa on näha ainult siis, kui 3D-signaalid on saadaval.

Kui saatjast 3D-signaali ei tule, lülituvad 3D-prillid 5 sekundi pärast automaatselt välja.

### Tühi aku

Kui 3D-vaatamise alguses prilliklaasid 2 sekundit vilguvad, on nende prillide patareid peaaegu tühjad. Asendage need enne järgmise filmi või saate vaatamist.

## Optimaalne 3D-vaatamine

Optimaalse 3D-vaatamise kogemiseks soovime teid:

- istuda teleriekraani kõrgusest vähemalt kolm korda kaugemal, kuid mitte kaugemal kui 6 meetrit.

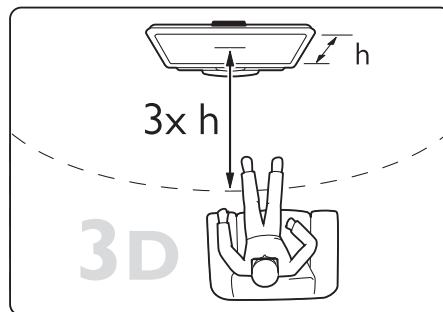

- vältige fluorestsentsvalgust (nagu termoluminestsentne valgus või teatud energiasäästlikud lambipirnid, mis töötavad madalal sagedusel) ja otsest päikesevalgust, mis võivad teie 3D-kogemust mõjutada.

### Terviseohu hoiatus

- Kui teil või teie perekonnas on esinenud epilepsiat või valgustundlikkust, konsulteerige enne vilkuvate valgusallikate, kiirete stseenide või 3D-vaate vaatamist arstiga.
- Vaevuste, nagu peapöörituse, peavalu ja meeltesegaduse vältimiseks ei ole soovitatud 3D-vaadet pikka aega järjest vaadata. Kui teil esineb mistahes vaevus, lõpetage 3D-vaatamine ja ärge tegelege ühegi potentsiaalselt ohtliku tegevusega (näiteks auto juhtimisega), kuni teie sümptomid on kadunud. Sümptomite püsimisel ärge jätkake 3D-vaatamist enne, kui olete arstiga konsulteerinud.

- Lapsevanemad peaksid 3D-vaatamise ajal oma lapsi jälgima ja veenduma, et lastel ei esine ühtegi eelpool mainitud vaevust. 3D-vaatamine ei ole soovitatav alla 6-aastastele lastele, kuna nende nägemissüsteem ei ole veel täielikult välja arenenud.
- Ärge kasutage 3D-prille millekski muuks kui 3D-teleri vaatamiseks.
- **LÄMBUMISOHT** - ärge lubage alla 3-aastastel lastel 3D-prillidega mängida. Lapsed võivad patareide kaane või patareide allaneelamise tagajärjel lämbuda.

### Prillide eest hoolitsemine

- Ärge laske 3D-prillidel kokku puutuda otsese päikesevalguse, kuumuse, tule või veega. See võib põhjustada toote talitlushäireid või tulekahju.
- Ärge painutage 3D-prillide läätseid, laske neil maha kukkuda ega rakendage nende peal jõudu.
- Kasutage prilliläätsede puhastamiseks puhast pehmet lappi (mikrokiust või puuvillasest flanelist), et vältida nende kriimustamist. Ärge kunagi pritsige puhastajat otse 3D-prillidele, kuna see võib kahjustada prillide sees olevat elektrilisi osi.
- Ärge kasutage alkoholi, lahusteid või pindaktiivseid aineid sisaldavaid puhastuskemikaale ega vaha, benseeni, vedeldit, sääsetõrjevahendit või määrdaineid. Nende kemikaalide kasutamine võib põhjustada värvimuutust või pragunemist.

### Tehnilised andmed

3D-süsteem: aktiivsed 3D-prillid  
Patarei tüüp: CR2032  
Ülekandesüsteem: infrapuna  
Maksimaalne signaali kaugus: 6 m.  
Töötemperatuur: 5 °C–40 °C

Aktiivseid 3D-prille (Philips PTA03) saab lisaks eraldi osta.

PTA02

Laipni lūgti satricieošajā 3D televīzijas pasaulē jūsu mājās!

## Uzstādīšana

### Komplektācija

- 2x aktīvās 3D brilles
- 2x mikrošķiedras maciņš
- katrām brillēm komplektā ir ietverti trīs deguna atbalsti
- 3D raidītājs
- USB ierīce ar televīzijas programmatūras atjauninājumu

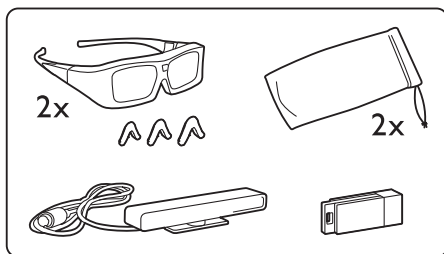

### 3D brillu sagatavošana

1 Pavelciet un noņemiet plastmasas sloksni, lai aktivizētu baterijas. Var arī atvērt nelielo bateriju nodalījuma vāciņu 3D brillēs un ievietot baterijas (tips CR2032).

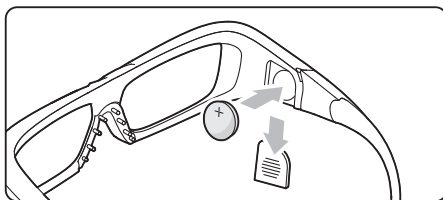

2 Uzlieciet brillēm sev piemērotāko deguna atbalstu.

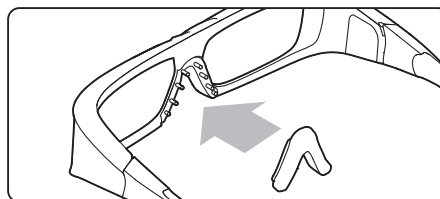

### Iestatīšana

- 1 Ieslēdziet televizoru.
- 2 Pievienojiet 3D raidītāju 3D savienojumam paredzētajai **3D izejai** televizora aizmugurē.

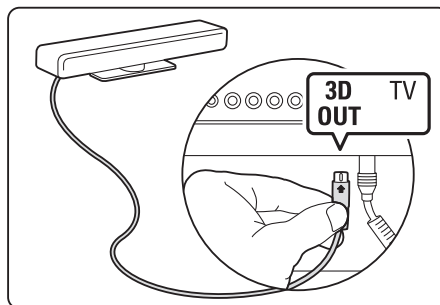

- 3 Uzstādiet 3D raidītāju televizora augšpusē vai apakšpusē. Pārliecinieties, ka raidītājs ir vērsts uz to pusi, kur sēdēsiet un skatīsieties televizoru.

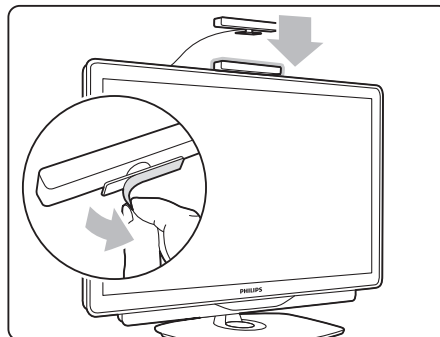

3D signāls no raidītāja tiek uztverts, izmantojot nelielo lodziņu brillu vidusdaļā.

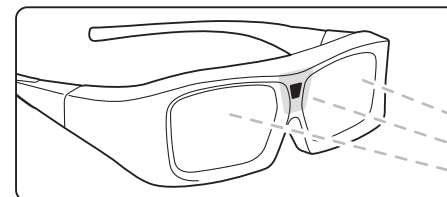

### Televīzora programmatūras atjaunināšana

Lai televizorā skatītos 3D, ir jāatjaunina televizora programmatūra.

- 1 Ieslēdziet televizoru.
- 2 Ievietojiet USB ierīci televizora USB savienojumā.

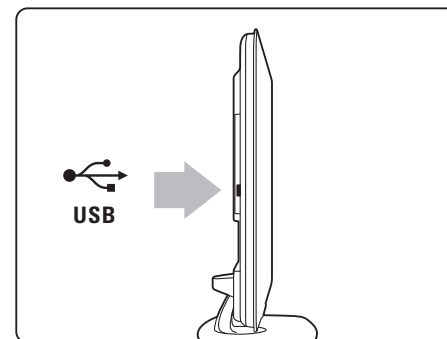

- 3 Programmatūras atjaunināšana tiks sākta automātiski, un atjaunināšanas laikā televizors var tikt izslēgts un vēlreiz izslēgts. Nespiediet nevienu tālvadības pults taustiņu un gaidiet, līdz tiks parādīts ziņojums „Operation Successful” (Darbība veiksmīgi pabeigta).
- 4 Atvienojiet USB ierīci, ieslēdziet televizoru, un pēc tam vēlreiz ieslēdziet to.

Tagad varat skatīties 3D savā televizorā.

## 3D skatīšanās

### Izvēlieties 3D disku vai programmu

Lai skatītos 3D filmu vai programmu, ievietojiet disku ar 3D filmu 3D Blu-ray disku atskaņotājā vai noregulējiet televīzijas kanālu, kurā tiek pārraidītas 3D programmas.

Nospiediet taustiņu  (Sākums) un atlasiet **3D Blu-ray disku atskaņotāju** vai funkciju **Televizora skatīšanās** no noregulējiet televīzijas kanālu.

### 3D startēšana

Ja 3D ir pieejams, televizorā tiks parādīts atbilstošs ziņojums. Ja atlasāt **Sākt 3D**, lai skatītos 3D, uzvelciet 3D brilles. Briļļu noregulēšanai 3D signāla uztveršanai no 3D raidītāja nepieciešamas dažas sekundes.

Ja 3D apraide ekrānā ir redzama kā dubults attēls, atlasiet dubultattēla veidu, lai noregulētu 3D attēlu. Nospiediet taustiņu  (Regulēt), atlasiet **3D formātu** un pēc tam atlasiet **Blakus** vai **Augšā/apakšā** atbilstoši dubultattēla izvietojumam.

### 3D apturēšana

Ja vēlaties pārtraukt 3D skatīšanos, nospiediet taustiņu  (Regulēt) un atlasiet **2D 2D-3D** izvēlnē. Šis izvēlnes elements ir redzams tikai tad, ja 3D signāli ir pieejami.

Ja 3D signāls no raidītāja netiek uztverts, 3D brilles automātiski tiek izslēgtas pēc 5 sekundēm.

### Tukšas baterijas

Ja 3D ieslēgšanas laikā lēcas 2 sekundes mirgo, šo briļļu baterijas ir gandrīz tukšas. Nomainiet tās pirms nākamās programmas vai filmas skatīšanās.

## Optimāla 3D skatīšanās

Lai optimāli baudītu 3D skatīšanos, ieteicams ievērot šādu nosacījumu:

- sēdēšanas attālumam ir jābūt vienādam ar vismaz trīskāršu televizora ekrāna augstumu, bet tam nevajadzētu pārsniegt sešus metrus.

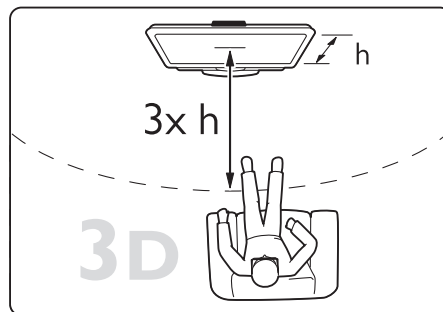

- Izvairieties no fluorescējoša apgaismojuma (piemēram, no TL apgaismojuma vai noteiktām energotaupošajām spuldzēm, kuras darbojas ar zemu frekvenci) un tiešas saules gaismas, jo tas var traucēt 3D kvalitāti.

### Brīdinājums saistībā ar veselību

- Ja jums vai jūsu ģimenes loceklim ir bijušas epilepsijas vai gaismjutības lēkmes, pirms skatīties mirgojošas gaismas avotos, epizodes ar ātri mainīgiem attēliem vai 3D, konsultējieties ar medicīnas speciālistu.
- Lai izvairītos no reiboņiem, galvassāpēm vai dezorientācijas, iesakām neskatīties 3D ilgstošu laika posmu. Ja rodas kādas no minētajām sajūtām, pārtrauciet skatīties 3D un nesāciet jebkādu iespējami bīstamu darbību (piemēram, vadīt automašīnu), līdz simptomi pāriet. Ja simptomi nepāriet, pirms 3D skatīšanās konsultējieties ar medicīnas speciālistu.

- Vecākiem ir jāuzrauga bērni, kas skatās 3D, un jāpārliedz, vai tiem nerodas iepriekš minētās nepatīkamās sajūtas. 3D nav ieteicams skatīties bērniem, kas ir jaunāki par sešiem gadiem, jo viņu redzes sistēma vēl nav pilnībā attīstījusies.
- Izmantojiet 3D brilles tikai un vienīgi, lai skatītos 3D televizoru.
- **SMAKŠANAS BRIESMAS** — neļaujiet spēlēt ar 3D brillēm bērniem, kas ir jaunāki par trīs gadiem, jo tie var aizrīties ar bateriju nodalījuma vāciņu vai baterijām.

### Briļļu kopšana

- Nepakļaujiet 3D brilles tiešai saules gaismai, karstumam, ugunij vai ūdenim. Tādējādi izstrādājums var tikt sabojāts vai aizdegies.
- Nenometiet, nelokiet vai nespiediet 3D briļļu lēcas.
- Lēcu tīrīšanai izmantojiet tīru sausu drāniņu (mikrošķiedras vai kokvilnas flaneļa), lai tās nesaskrāpētu. Nekādā gadījumā nesmidziniet tīrīšanas līdzekli tieši uz 3D brillēm. Tādējādi var tikt bojāta to elektronika.
- Nelietojiet ķīmiskos tīrīšanas līdzekļus, kas satur spirtu, šķīdinātāju, virsmaktīvās vielas, vasku, benzolu, atšķaidītāju, pretodu līdzekļus vai smērvielas. Lietojot šādus ķīmiskos tīrīšanas līdzekļus, brilles var mainīt krāsu, vai arī tās var salūzt.

### Specifikācijas

3D sistēma: aktīvās 3D brilles

Bateriju veids: CR2032

Pārraides sistēma: IR (Infra Red - infrasarkanā staru)

Maks. signāla attālumš: 6 m

Darba temperatūra: 5–40 °C

Papildu aktīvās 3D brilles (Philips PTA03) nopērkamas atsevišķi.

PTA02

Sveiki atvykę į jaudinantį 3D TV pasaulį jūsų namuose!

## Diegimas

### Kas yra dėžutėje

- 2 „Active 3D“ akiniai
- 2 mikropluošto maišeliai
- po trijų nosies balnelių rinkinį kiekvienai akių porai
- 3D siųstuvas
- USB įtaisas su TV programinės įrangos naujiniu

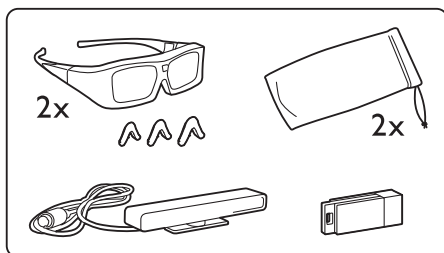

### 3D akinių paruošimas

1 Ištraukite plastikinę juostelę, blokuojančią maitinimo elemento kontaktą. Arba atidarykite mažą 3D akinių maitinimo elemento dangtelį ir įdėkite CR2032 tipo maitinimo elementą.

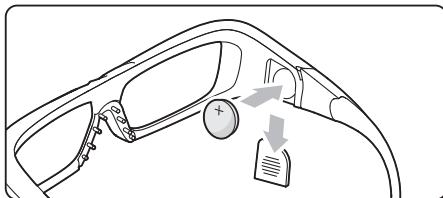

2 Prie akinių pritvirtinkite geriausiai jums tinkantį nosies balnelį.

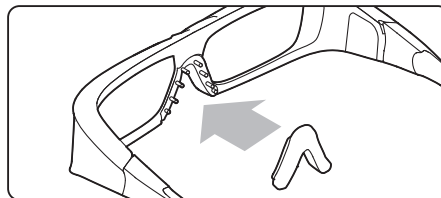

### Diegimas

- 1 Išjunkite televizorių.
- 2 Prijunkite 3D siųstuvą prie 3D jungties 3D Out, esančios TV galinėje pusėje.

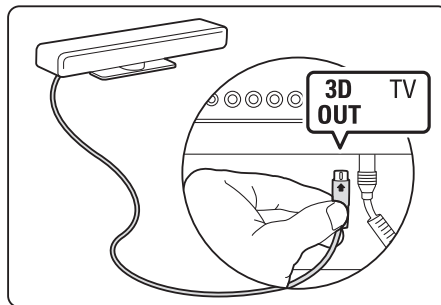

3 Pritvirtinkite 3D siųstuvą ant televizoriaus viršaus arba apačios. Nukreipkite siųstuvą tiesiai į tą vietą, kurioje sėdite žiūrėdami TV.

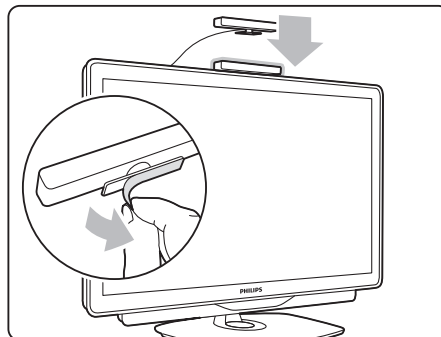

3D signalai iš siųstuvo priimami per mažą langelį akinių viduryje.

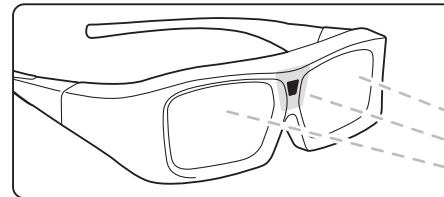

### TV programinės įrangos atnaujinimas

Norėdami paruošti TV žiūrėti 3D vaizdą, turite atnaujinti TV programinę įrangą.

- 1 Įjunkite televizorių.
- 2 Įkiškite USB įtaisą į TV šone esančią USB jungtį.

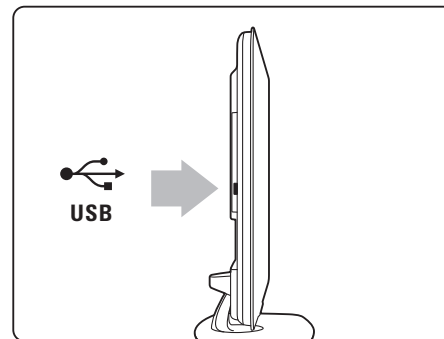

3 Programinės įrangos atnaujinimas prasidės automatiškai, o jo metu TV gali išsijungti ir vėl išsijungti. Nespaudykite jokių nuotolinio pulto mygtukų ir palaukite, kol pasirodys pranešimas „Operation Successful“ (operacija sėkmingai baigta).

4 Ištraukite USB įtaisą ir išjunkite bei vėl įjunkite televizorių.

Dabar televizorius paruoštas žiūrėti 3D.

## 3D žiūrėjimas

### Pasirinkite 3D diską ar programą

Norėdami pažiūrėti 3D filmą ar programą, įdėkite diską su 3D filmu į 3D „Blu-ray“ grotuvą arba pasirinkite TV kanalą, transliuojantį 3D programas. Paspauskite **▲** (į pagrindinį) ir pasirinkite **3D „Blu-ray“ diskų grotuvą** arba **Watch TV** (žiūrėti TV) ir suraskite TV kanalą.

### Pradėti 3D

Televizorius informuos, kada galimas 3D vaizdas. Jei 3D žiūrėti pasirenkate per **Pradėti 3D**, užsidėkite 3D akinius. Akiniai užtrunka kelias sekundes prisiderinti prie 3D siųstuvo siunčiamo signalo.

Jei 3D transliacija ekrane rodoma kaip dvigubas vaizdas, pasirinkite jo tipą 3D vaizdai sukoreguoti. Paspauskite **□□□** (reguluoti), pasirinkite **3D formatą** pasirinkite **Side by side** (išdėstyta horizontaliai) arba **Top/bottom** (išdėstyta vertikaliai), atsižvelgdami į dvigubo vaizdo padėtį.

### Baigti 3D

Jei 3D norite baigti žiūrėti, paspauskite **□□□** (reguluoti) ir meniu punkte **2D-3D** pasirinkite **2D**. Šis meniu punktas rodomas tik tuomet, jei priimami 3D signalai.

Jei siųstuvas nesiunčia 3D signalo, 3D akiniai automatiškai išsijungia po 5 s.

### Išsikrauna maitinimo elementas

Jei pradėdant žiūrėti 3D akinių lęšiai sumirksi 2 s, jų maitinimo elementas beveik išsikrovęs. Prieš žiūrėdami kitą filmą arba programą pakeiskite elementą.

## Optimalus 3D žiūrėjimas

Optimaliems 3D žiūrėjimo potyriams rekomenduojame:

- sėdėti ne arčiau kaip trijų TV ekrano aukščių atstumu nuo televizoriaus, bet ne toliau kaip 6 m nuo jo.

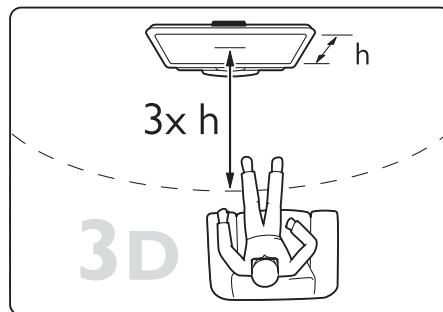

- nenaudoti fluorescencinės šviesos (pvz., „TL“ lempų ar tam tikrų žemu dažniu veikiančių taupijųjų lempučių) ir vengti tiesioginės saulės šviesos, nes tai gali pakenkti 3D vaizdai.

### Išsėjimas dėl sveikatos

- Jei 3D žiūrėjimo metu yra buvę epilepsijos arba fotosensibilumo priepuolių, prieš žiūrėdami į blykstinės šviesos šaltinius, staigiai besikeičiančius vaizdus arba 3D vaizdą, pasikonsultuokite su gydytoju.
- Kad išvengtumėte nemalonių pojūčių, pvz., svaigimo, galvos skausmo ar dezorientacijos, rekomenduojame nežiūrėti 3D vaizdo per ilgai. Jei pajuntate kokią nors diskomfortą, nustokite žiūrėti 3D ir iškart nesiimkite jokios galimai pavojingos veiklos (pvz., nevairuokite automobilio), kol simptomai neišnyks. Jei simptomai kartojasi, nežiūrėkite 3D, prieš tai nepasikonsultavę su gydytoju.

- Tėvai turi stebėti 3D žiūrinčius vaikus ir įsitikinti, kad jie nepatiria jokio pirmiau minėto diskomforto. 3D nerekomenduojama žiūrėti mažesniems kaip 6 metų vaikams, kadangi jų regėjimo sistema dar nėra visiškai išsivysčiusi.
- Nenaudokite 3D akinių jokiais kitais tikslais tik 3D TV žiūrėti.
- **PAVOJUS UŽSPRINGTI** - neleiskite mažesniems kaip 3 metų vaikams žaisti su 3D akiniais, nes jie gali užspringti maitinimo elementu dangteliu arba elementu.

### Akinių priežiūra

- Saugokite 3D akinius nuo tiesioginės saulės šviesos, karščio, ugnies ar vandens. Gaminys gali sugesti arba sudegti.
- 3D akinių lęšių nenumeskite, nelankstykite ir nespauskite.
- Lęšius valykite švelnia skiaute (mikropluošto arba medvilnės flanelės), kad jų nesubraižytumėte. Niekada nepurškite valiklio tiesiai ant 3D akinių. Galite sugadinti elektroniką.
- Nenaudokite valiklių, kuriuose yra spirito, tirpiklio, paviršinio veikimo medžiagos, vaško, benzeno, skiediklio, mašalų repelento ar tepalo. Dėl šių cheminių medžiagų akiniai gali pakeisti spalvą arba sutrūkinėti.

### Specifikacijos

3D sistema: „Active 3D“ akiniai  
Maitinimo elemento tipas: CR2032  
Perdavimo sistema: IR (infraraudonųjų spindulių)  
Didžiausias signalo nuotolis: 6 m  
Darbinė temperatūra: nuo 5 °C iki 40 °C

Papildomų „Active 3D“ akinių („Philips“ PTA03) galima įsigyti atskirai.

PTA02

Үйдегі үш өлшемді теледидардың қызықты әлеміне қош келдіңіз!

## Орнату

### Қораптың құрамы

- 2x Active 3D көзілдіріктері
- 2x ұсақ талшықты дорба
- әр көзілдірікке арналған 3 мұрын қыры
- 3D таратқыш
- теледидар бағдарламалық құралдың жаңартуы бар USB құрылғысы

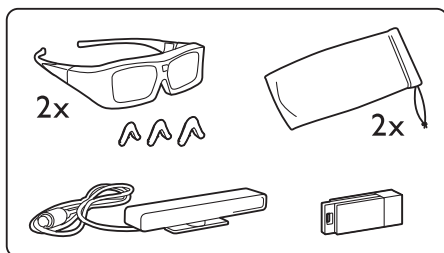

### 3D көзілдірікті дайындау

1 Ішіндегі батареяны жұмысқа қосу үшін, пластик таспаны тартып, алып тастаңыз немесе 3D көзілдіріктің шағын батарея қақпағын ашып, CR2032 батарея түрін салыңыз.

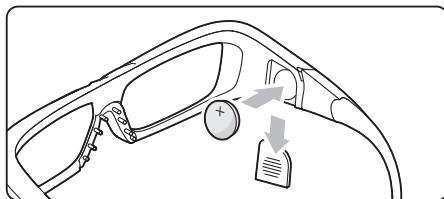

2 Өзіңізге ыңғайлы мұрын қырын көзілдірікке орнатыңыз.

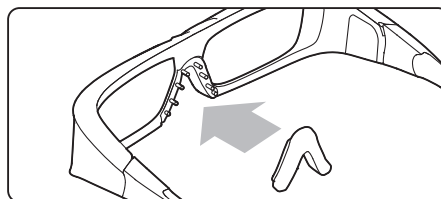

### Орнату

1 Теледидарды өшіріңіз.  
2 3D таратқышты теледидардың артқы жағындағы 3D сигналдың 3D шығысы ұясына қосыңыз.

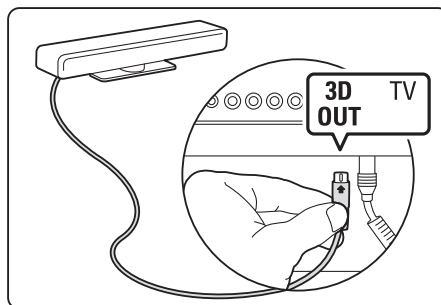

3 3D таратқышты теледидардың жоғарғы немесе төменгі жағында орнатыңыз. Таратқыштың теледидарды көру жеріне тура бағытталғанын тексеріңіз.

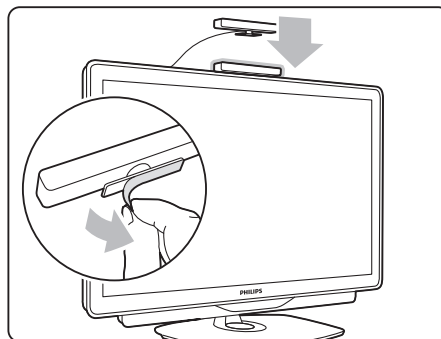

Көзілдіріктің ортасындағы шағын терезе таратқыштан үш өлшемді сигналдарды қабылдайды.

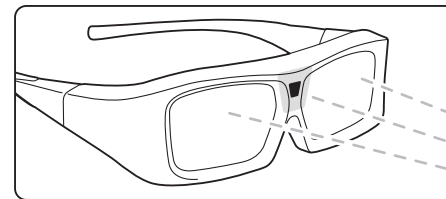

### Теледидардың бағдарламалық құралын жаңарту

Теледидарды үш өлшемді көруге дайындау үшін, теледидардың бағдарламалық құралын жаңарту керек.

1 Теледидарды қосыңыз.  
2 USB құрылғысын теледидардың бүйіріндегі USB ұясына жалғаңыз.

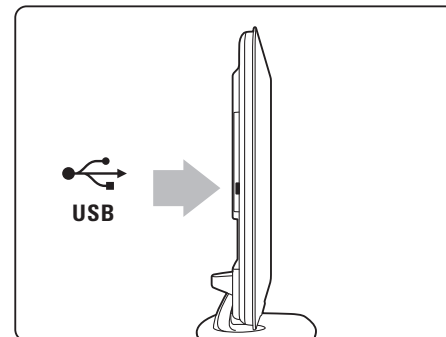

3 Бағдарламалық құралды жаңарту автоматты түрде басталады және жаңарту кезінде теледидар өшіп, қосылуы мүмкін. Қашықтан басқару құралында ешбір түймені баспаңыз және Operation Successful («Орындалды») хабары көрсетілгенше күтіңіз.  
4 USB құрылғысын ажыратып, теледидарды өшіріп, қосыңыз.

Теледидар үш өлшемді бейнені көруге дайын.



## Үш өлшемді бейнені көру

Үш өлшемді дискіні немесе бағдарламаны таңдаңыз

3D фильмін немесе бағдарламасын көру үшін, 3D фильмін 3D Blu-ray дискі ойнатқышына салыңыз немесе 3D бағдарламаларын тарататын ТВ арнасын табыңыз.

▲ (Негізгі экран) түймесін басып, **3D**

**Blu-ray дискі ойнатқышын** таңдаңыз немесе **Теледидар көру** параметрін таңдап, теледидар арнасын табыңыз.

### Үш өлшемді бейнені қосу

Үш өлшемді бейне болғанда, теледидар хабар береді. Үш өлшемді бейнені көру үшін, **Бастау 3D** тармағын таңдағанда, 3D көзілдірік кию керек. Көзілдіріктің 3D таратқыштан келетін үш өлшемді сигналға лайықталуына бірнеше секунд қажет.

Үш өлшемді таратылым экранда қос бейне ретінде көрсетілсе, 3D бейнені түзету үшін қос бейненің түрін таңдаңыз. **000** (Реттеу) пәрменін таңдап, **3D пішімін** таңдаңыз және қос бейненің позицияларына сай **Қоян-қолтық** («Side by side») немесе **Жоғары/төмен** («Top/bottom») параметрін таңдаңыз.

### 3D бейнені тоқтату

3D бейнені тоқтату қажет болса, **000** (Реттеу) пәрменін таңдап, **2D-3D мәзiрiнде 2D тармағын таңдаңыз**. Бұл мәзір элементі 3D сигналдар бар болғанда ғана көрсетіледі.

Таратқыштан 3D сигнал берілмесе, 3D көзілдірік 5 секундтан кейін автоматты түрде өшеді.

### Төмен батарея заряды

3D бейне қосылғанда линзалар 2 секунд жыпықтаса, көзілдіріктің батарея заряды бітуге жақын. Келесі фильмді немесе бағдарламаны көрмес бұрын оларды ауыстырыңыз.

## 3D бейнелерін оңтайлы түрде қарау

3D бейнелерін оңтайлы түрде қарау үшін мыналар ұсынылады:

- теледидардан кемінде теледидар биіктігінен үш есе артық болатын қашықтықта, бірақ 6 метрден аспай отырыңыз.

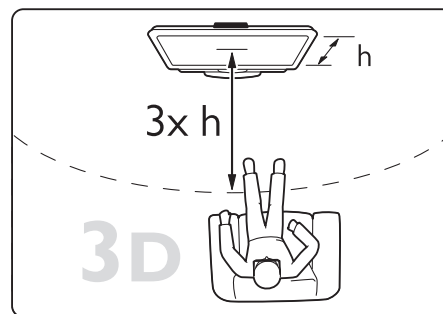

- құралды флюоресцентті жарықтан (мысалы, төмен жиілікте жұмыс істейтін өте жарық сәуле немесе кейбір қуат үнемдейтін жарық шамдары) және тікелей күн сәулесінен сақтаңыз, өйткені олар 3D бейнесін көруге кедергі жасауы мүмкін.

### Денсаулыққа қатысты ескерту

- Өзіңіз немесе жаңыңыз эпилепсия немесе жарық сезгіштік талмасына шалдыққан болсаңыз, жыпылықтайтын жарық көздеріне, тез ауысатын суреттерге немесе үш өлшемді бейнені көруге шығар алдында, дәрігерге қаралыңыз
- Бастың айналуы, бас ауруы немесе бағытынан адасу сияқты ыңғайсыздық болдырмау үшін, 3D бейнесін ұзақ уақыт бойы көрмеген дұрыс. Кез келген жайсыздық сезілген жағдайда, 3D бейнесін көруді тоқтатып, симптомдар жоғалғанша, ықтимал қауіпті ешбір іс-әрекетке бірден қатыспаңыз (мысалы, көлік жүргізу). Симптомдар жоғалмаса, алдымен дәрігерге қаралмастан, 3D бейнелерін көруді жалғастырмаңыз.

- Ата-аналар үш өлшемді бейнені көру кезінде балаларын бақылауы керек және олардың жоғарыда аталған жайсыздыққа ұшырамауын қамтамасыз етуі керек. 3D бейнесін көру 6 жастан кіші балаларға ұсынылмайды, өйткені олардың көру жүйесі әлі толық жетілмеген.
- 3D көзілдірікті үш өлшемді теледидарды көруден басқа мақсатта пайдаланбаңыз.
- **ШАШАЛУ ҚАУІПІ** - 3 жастан кіші балалардың 3D көзілдірікпен ойнауына жол бермеңіз, олар батарея қақпағын немесе батареяны жұтып, шашалуы мүмкін.

### Көзілдірікті күту

- 3D көзілдірікті күн сәулесі тікелей түспейтін, ыстық, от немесе ылғалды болмаған жерде сақтаңыз. Бұл өнім дұрыс істемеуіне немесе өртенуіне әкелуі мүмкін.
- 3D көзілдіріктің линзаларын түсіріп алмаңыз, майыстырмаңыз немесе күш қолданбаңыз.
- Линзаларға сызат түсірмеу үшін таза, жұмсақ шүберек (ұсақ талшықты немесе мақта шүберек) пайдаланыңыз. Тазалағыш затты ешқашан 3D көзілдірікке тікелей бүркемеңіз. Бұл электроникаға зақым тигізуі мүмкін.
- Спирт, еріткіш, беттік белсенді құрал, парафин, бензин, масалардан қорғау құралы немесе майлайтын құрал бар тазалайтын химиялық құралдарды пайдаланбаңыз. Бұл химиялық құралдар түстің бұзылуына немесе жарықтардың пайда болуына апаруы мүмкін.

### Техникалық сипаттар

3D жүйесі: Active 3D көзілдіріктері

Батарея түрі: CR2032

Тарату жүйесі: инфрақызыл

Ең ұзақ сигнал қашықтығы: 6м

Жұмыс температурасы: 5 - 40°C

Қосымша Active 3D көзілдірігі (Philips PTA03) бөлек сатылады.

PTA02

Bem-vindo ao mundo empolgante da TV 3D em casa!

## Instalação

### Conteúdo da embalagem

- dois óculos Active 3D
- dois estojos em microfibras
- conjunto com três pontes nasais para cada par de óculos
- transmissor 3D
- dispositivo USB com atualização do software da TV

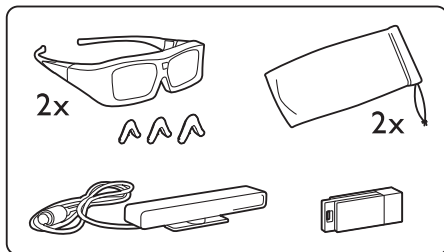

### Preparar os óculos 3D

1 Puxe e remova a tira de plástico para ativar a bateria interna. Você também pode abrir a pequena tampa do compartimento da bateria dos óculos 3D e inserir a bateria (tipo CR2032).

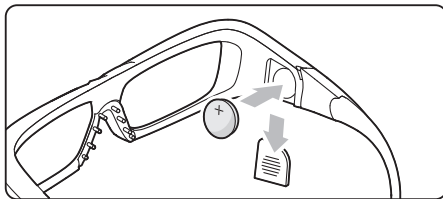

2 Coloque nos óculos a ponte nasal mais confortável para você.

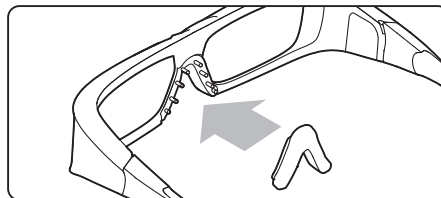

### Instalação

- 1 Desligue a TV.
- 2 Conecte o transmissor 3D à saída 3D 3D Out na parte traseira da TV.

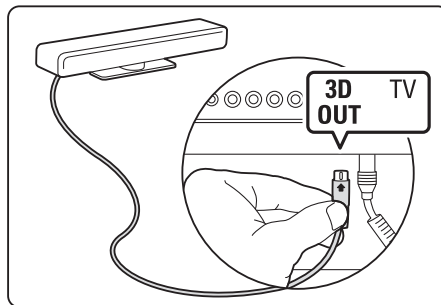

3 Instale o transmissor 3D na parte superior ou inferior da TV. Certifique-se de apontar o transmissor diretamente para o local em que você senta para assistir à TV.

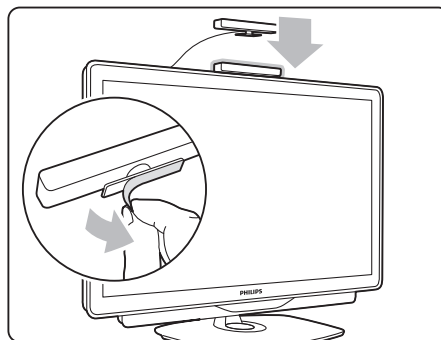

A pequena abertura no meio dos óculos recebe os sinais 3D do transmissor.

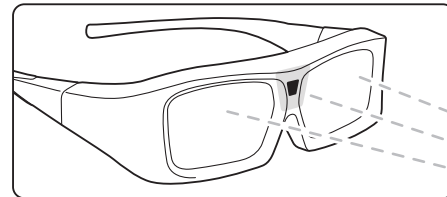

### Atualizar o software da TV

Para preparar a TV para a exibição de imagens em 3D, você precisa atualizar o software da TV.

- 1 Ligue a TV.
- 2 Conecte o dispositivo USB à entrada USB na lateral da TV.

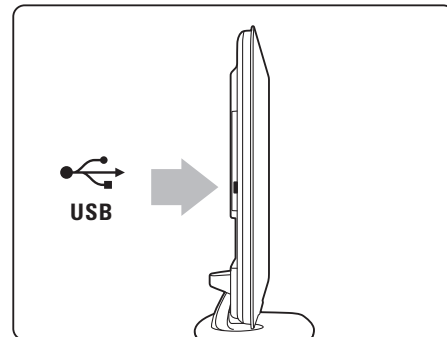

3 A atualização do software iniciará automaticamente, e a TV talvez desligue e religue durante o processo. Não pressione nenhum botão do controle remoto e espere até a mensagem 'Operation Successful' ser exibida.

4 Desconecte o dispositivo USB, desligue a TV e ligue-a novamente.

A TV está pronta para exibir imagens em 3D.

## Assistir a imagens em 3D

### Selecione um disco ou programa em 3D

Para assistir a um filme ou programa em 3D, insira um filme em 3D em um Blu-ray Disc player 3D ou sintonize um canal de TV que transmita programas em 3D.

Pressione **🏠** (Casa), selecione o Blu-ray Disc player 3D ou **Assistir TV** e sintonize um canal de TV.

### Iniciar 3D

A TV o informará quando a exibição em 3D estiver disponível. Se você selecionar **Iniciar 3D** para assistir a imagens em 3D, coloque os óculos 3D. São necessários alguns segundos para os óculos se ajustarem ao sinal 3D do transmissor.

Se uma transmissão 3D exibir uma imagem dupla na tela, selecione o tipo de imagem dupla para corrigi-la. Pressione **⏸** (Ajustar), selecione o formato **3D e Lado a lado** ou **Em cima / embaixo** de acordo com a posição da imagem dupla.

### Stop 3D

Se você quiser parar a exibição de imagens em 3D, pressione **⏸** (Ajustar) e selecione **2D** no menu **2D-3D**. Esse item de menu é exibido somente quando há sinais 3D disponíveis.

Se o transmissor não emitir sinal 3D, os óculos 3D desligarão automaticamente após 5 segundos.

### Bateria fraca

Uma tremulação nas lentes por 2 segundos no início da exibição em 3D indica que a bateria dos óculos está quase descarregada. Substitua-a antes de assistir ao próximo filme ou programa.

## Exibição em 3D ideal

Para uma experiência em 3D ideal, recomendamos que você:

- sente-se a uma distância de pelo menos três vezes a altura da tela da TV, mas não além de seis metros.

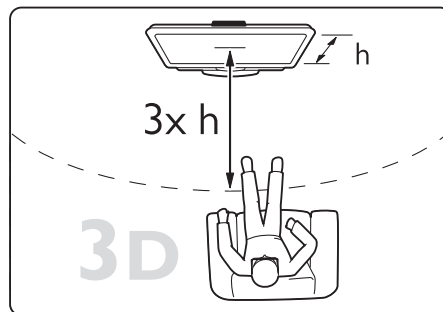

- evite iluminação fluorescente (como o uso de lâmpadas tubulares ou determinadas lâmpadas econômicas que operam em baixa frequência) e exposição à luz solar direta, pois esses dois tipos de iluminação podem interferir na experiência 3D.

### Aviso relacionado à saúde

- Se você ou sua família tiver histórico de epilepsia ou de convulsões devido à sensibilidade à luz, consulte um médico antes de se expor a fontes de luz piscantes, seqüências rápidas de imagens ou exibição em 3D
- Para evitar sensações desconfortáveis, como vertigem, dor de cabeça ou confusão mental, recomendamos não assistir a imagens em 3D por muito tempo. Se você sentir algum desconforto, pare a exibição em 3D e não faça atividades que possam oferecer perigo (por exemplo, dirigir um carro) até os sintomas desaparecerem. Se os sintomas persistirem, não volte a assistir a imagens em 3D sem antes consultar um médico.

- Os pais devem monitorar seus filhos enquanto eles assistem a imagens em 3D e verificar se não estão sentindo nenhum desconforto, conforme descrito acima. Não é recomendando que crianças com menos de seis anos assistam a imagens em 3D, pois seu sistema visual não está ainda totalmente desenvolvido.
- Não use os óculos 3D para nenhum fim que não seja assistir à TV 3D.
- **RISCO DE ASFIXIA** - não permita que crianças com menos de três anos brinquem com os óculos 3D, pois elas podem se engasgar com a tampa do compartimento da bateria ou com a bateria.

### Cuidados com os óculos

- Não exponha os óculos 3D à luz solar direta, ao calor, ao fogo ou à água. Isso pode causar defeito no aparelho ou provocar incêndio.
- Não deixe as lentes dos óculos 3D caírem, não dobre-as nem aplique força sobre elas.
- Use um pano macio e limpo (em microfibra ou algodão) para limpar as lentes e evitar arranhões. Nunca aplique spray de limpeza diretamente nos óculos 3D. Isso pode danificar os componentes eletrônicos.
- Não use produtos químicos de limpeza contendo álcool, solvente, surfactante, cera, benzina, diluente, repelente contra mosquitos ou lubrificante. O uso desses produtos químicos pode provocar manchas ou rachaduras.

### Especificações

Sistema 3D: óculos Active 3D

Tipo de bateria: CR2032

Sistema de transmissão: IR (infravermelho)

Distância máxima do sinal: 6 m

Temperatura operacional: 5° a 40°C

Óculos Active 3D adicionais (Philips PTA03) vendidos separadamente.

PTA02

Bienvenido al maravilloso mundo de la televisión 3D en casa.

## Instalación

### Contenido de la caja

- 2 anteojos Active 3D
- 2 fundas de microfibra
- variedad de hasta 3 tamaños de puentes nasales para cada par de anteojos
- transmisor 3D
- dispositivo USB con software de actualización de TV

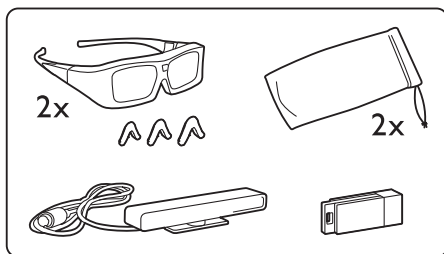

### Preparación de los anteojos 3D

**1** Retire la cobertura plástica para activar la batería interna o bien abra la pequeña tapa del compartimiento para baterías de los anteojos 3D e introduzca una batería CR2032.

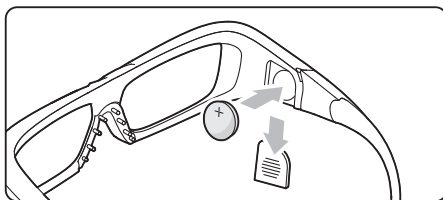

**2** Coloque en los anteojos el puente nasal que mejor se adapte a su nariz.

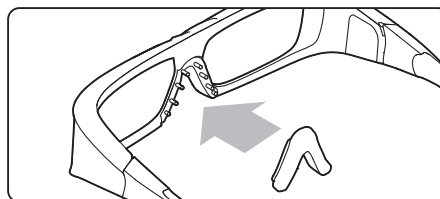

### Instalación

- 1** Apague el televisor.
- 2** Conecte el transmisor 3D a la conexión **3D Out** en la parte trasera del televisor.

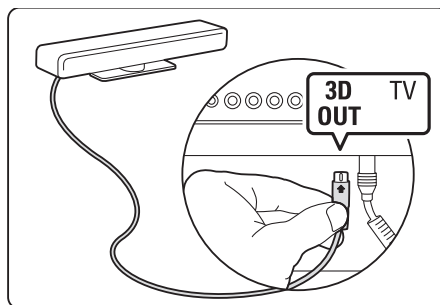

- 3** Instale el transmisor 3D arriba o debajo del televisor. El transmisor debe apuntar directamente al lugar usado para mirar televisión.

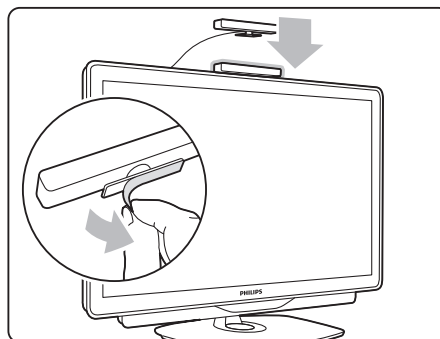

La pequeña ventana situada en el centro de los anteojos recibe las señales 3D del transmisor.

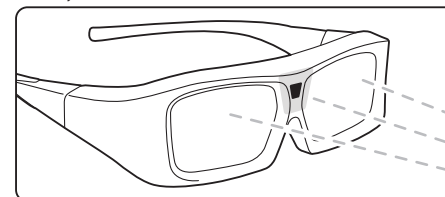

### Actualización del software del televisor

Para poder mirar contenido 3D en el televisor, es necesario actualizar el software del aparato.

- 1** Encienda el televisor.
- 2** Conecte el dispositivo USB en el puerto **USB** lateral del televisor.

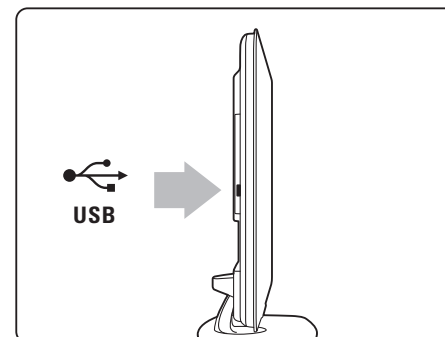

- 3** La actualización del software se iniciará de forma automática y es posible que durante el proceso el televisor se apague y vuelva a encenderse. No presione ninguna tecla del control remoto y espere hasta que aparezca el mensaje «Operation Successful».
- 4** Desconecte el dispositivo USB y apague y vuelva a encender el televisor.

El televisor ya está listo para ver contenido 3D.

## Visualización en 3D

### Seleccione un disco o programa 3D

Para disfrutar de una película o programa 3D, inserte una película 3D en un reproductor de discos Blu-ray con esta función o bien sintonice un canal de televisión que transmita contenido 3D.

Pulse **⬆** (Home) y elija el reproductor de discos Blu-ray **Disc 3D** o seleccione **Watch TV** y sintonice un canal de televisión.

### Inicio de 3D

El televisor le informa si hay contenido 3D. Si selecciona **Iniciar 3D** para comenzar la reproducción, debe colocarse los anteojos 3D. Los anteojos tardan unos segundos en ajustarse a la señal 3D que reciben del transmisor.

Si durante una emisión en 3D aparece una doble imagen en su pantalla, seleccione el tipo de imagen doble para corregir el problema. Pulse **⏸** (Ajustar), seleccione el formato 3D y seleccione **Side by side** o **Top/bottom** según el caso.

### Detención de 3D

Si desea detener la función 3D, pulse **⏸** (Ajustar) y seleccione **2D** en el menú **2D-3D**. Esta opción aparece sólo cuando hay señales 3D disponibles.

Si el transmisor no emite señales 3D, los anteojos 3D se apagan automáticamente tras 5 segundos.

### Batería baja

Cuando la batería está por agotarse, los anteojos parpadean por dos segundos durante el inicio de la reproducción en 3D. Reemplace la batería antes de comenzar a ver la próxima película o programa.

## Óptima visualización en 3D

Para disfrutar de una óptima visualización en 3D, tenga en cuenta las siguientes recomendaciones:

- siéntese a una distancia equivalente a la altura del televisor multiplicada por 3, sin alejarse más de 6 metros.

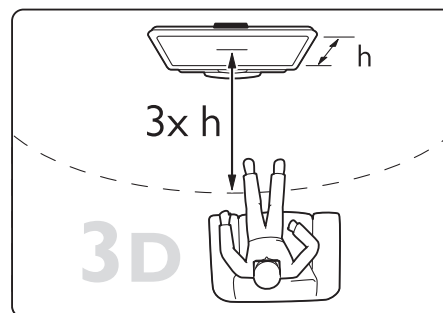

- evite las luces fluorescentes (luces de talio o lámparas de bajo consumo que funcionan a baja frecuencia) y la luz solar directa, ya que pueden interferir con la visualización de contenido 3D.

### Protección de la salud

- Si en la familia hay antecedentes de epilepsia o convulsiones por fotofobia, consulte a un profesional médico antes de exponerse a fuentes de luz intermitentes, secuencias de imágenes rápidas o imágenes en 3D
- Para evitar malestares tales como mareos, dolores de cabeza o desorientación, recomendamos no mirar contenido 3D por períodos prolongados. Si siente algún malestar, deje de mirar las imágenes en 3D y espere hasta que los síntomas desaparezcan para realizar cualquier actividad potencialmente peligrosa (por ejemplo, manejar un auto) Si los síntomas persisten, consulte a un médico antes de volver a ver contenido 3D.

- Los padres deben supervisar a sus hijos mientras miran contenido 3D para asegurarse de que no sufran ninguno de los malestares antes mencionados. Se recomienda que los menores de 6 años no vean imágenes en 3D debido a que su sistema visual aún no está completamente desarrollado.
- Utilice los anteojos 3D sólo para ver contenido 3D en el televisor.
- **RIESGO DE ASFIXIA:** los menores de 3 años no deben jugar con los anteojos 3D, ya que existe el riesgo de que se ahoguen con la tapa del compartimento de las baterías o con las baterías mismas.

### Cuidado de los anteojos

- No exponga los anteojos 3D a la luz solar directa, fuentes de calor; fuego o líquidos, ya que esto puede perjudicar el funcionamiento del producto e incluso causar incendios.
- No tire, doble, ni aplaste los anteojos 3D.
- Utilice un paño suave limpio (de microfibra o algodón) para limpiar las lentes a fin de evitar rayones. La aplicación directa de limpiadores en aerosol en los anteojos 3D puede dañar los componentes electrónicos.
- No utilice limpiadores químicos que contengan alcohol, solventes o tensioactivos ni tampoco cera, benceno, desengrasantes, repelentes de mosquitos o lubricantes. El uso de estos productos químicos puede producir grietas y pérdida del color.

### Especificaciones

Sistema 3D: anteojos Active 3D

Tipo de batería: CR2032

Sistema de transmisión: IR (infrarrojo)

Distancia de señal máxima: 6 m

Temperatura de funcionamiento: 5° a 40°C

Los anteojos Active 3D adicionales (Philips PTA03) se venden por separado.

PTA02

欢迎进入令人兴奋的家庭 3D 电视世界!

## 安装

包装盒内物品:

- 2 副主动式 3D 眼镜
- 2 个微纤维精美软袋
- 每副眼镜一个鼻梁 3 件套
- 3D 传输器
- 含电视软件更新的 USB 设备

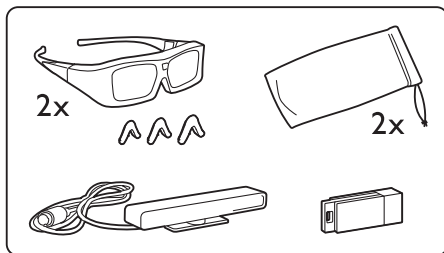

准备 3D 眼镜

- 1 扯掉塑料带，激活里面的电池。或者打开 3D 眼镜的小电池盖并插入电池 - 型号 CR2032。

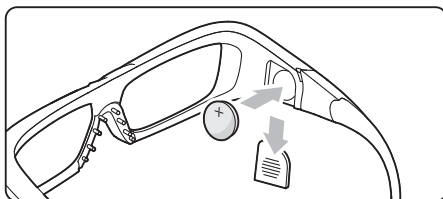

- 2 在眼镜上安装佩戴最舒适的鼻梁。

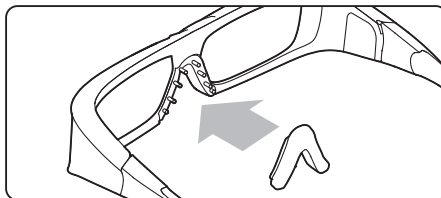

安装

- 1 关闭电视机。
- 2 将 3D 传输器连接到电视背面的 3D 接口 3D Out。

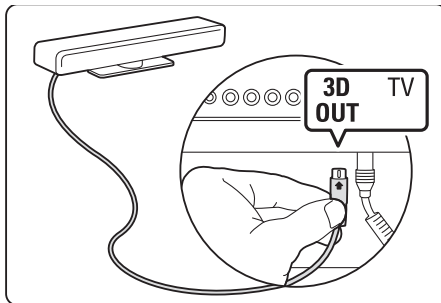

- 3 将 3D 传输器安装到电视的顶部或底部。确保使传输器正对您坐下来看电视的地方。

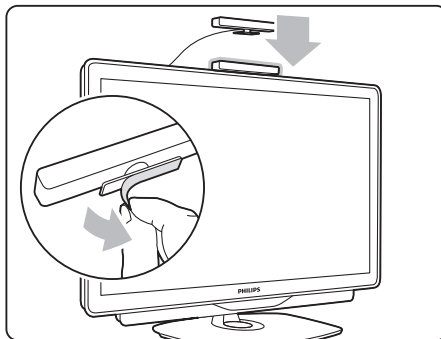

眼镜中间的小窗口接收来自传输器的 3D 信号。

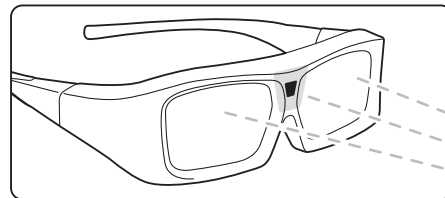

更新电视软件

要准备观看 3D 电视，您必须更新电视软件。

- 1 打开电视。
- 2 将 USB 设备插到电视侧面上的 USB 接口。

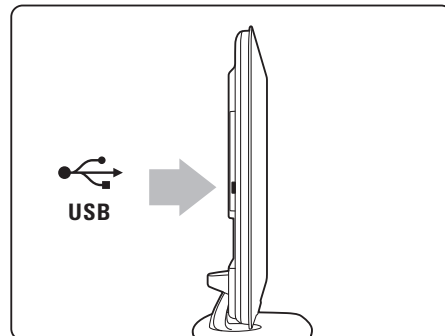

3 软件更新将自动启动，并且在更新期间，电视会重新开机。在消息“Operation Successful”（操作成功）出现之前，请勿按遥控器上的任何键。

- 4 拔掉 USB 设备并关闭电视，然后再重新打开。

现在您的电视可以观看 3D 了。



## 观看 3D

选择 3D 光盘或节目

要欣赏 3D 电影或节目，请在 3D 蓝光光盘播放机中插入一张 3D 电影，或调到播放 3D 节目的电视频道。

按 **⬆** (主页) 并选择 3D 蓝光光盘播放机或选择 Watch TV (看电视) 并调到电视频道。

启动 3D

当 3D 可用时，电视将为您发出通知。如果您选择“Start 3D” (启动 3D) 观看电视，请戴上 3D 眼镜。眼镜需要几秒钟才能调到 3D 传输器的 3D 信号。

如果 3D 广播在屏幕上显示双重图像，请选择双重图像的类型，以校正 3D 画面。按 **000** (调节)，根据双重图像位置情况，选择 Side by side (并排) 或 Top/bottom (上下)。

停止 3D

如果您要停止观看 3D，请按 **000** (调节) 并在 2D-3D 菜单中选择 2D。只有在 3D 信号可用时，才会显示此菜单项。

如果传输器没有 3D 信号，则 3D 眼镜会在 5 秒后自动关闭。

电池电量低

如果眼镜在 3D 启动时闪烁 2 秒，则说明眼镜的电池即将耗尽。在观看下一部电影或下一个节目之前，请先更换电池。

## 优化 3D 观看

为了获得最佳的 3D 观看体验，我们建议您：

- 坐在与电视间隔至少 3 倍电视屏幕高度的距离，但不得远于 6 米。

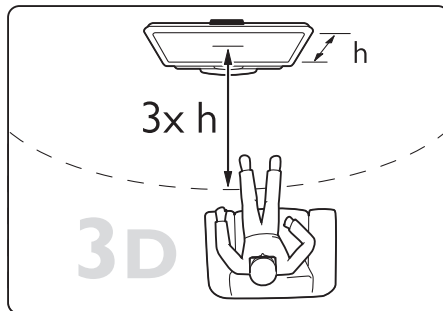

- 避免荧光照明 (例如工作频率较低的 TL 灯或某些节能灯泡) 以及阳光直射，否则会影响 3D 体验。

健康警告

- 如果您或您的家人有癫痫或光敏性癫痫病史，请在置身闪烁性光源、高速图像序列或观看 3D 节目之前，先咨询医生
- 为免引起头昏眼花、头痛或晕头转向等不适，我们建议您不能观看 3D 太长时间。如果您感到不适，请停止观看 3D，并且不能立即从事任何具有潜在危险的行为 (例如开车)，直到症状消失。如果症状仍然存在，则必须先咨询医生的意见，以确定能否继续观看 3D。
- 在观看 3D 期间，家长应监督其子女，确保他们没有遇到上述任何不适。不建议 6 岁以下的儿童观看 3D，因为他们的视觉系统尚未发育健全。
- 请勿将 3D 眼镜用于除观看 3D 电视以外的任何用途。
- 吞咽危险 - 请勿让 3 岁以下的儿童玩耍 3D 眼镜，他们可能吞咽电池盖或电池。

眼镜保养

- 请勿将 3D 眼镜放在阳光直射、灼热、有火或水的地方。这样可能导致产品故障或着火。
- 请勿摔落、掰折或按压 3D 眼镜的透镜。
- 使用洁净的软布 (微纤维或绒布) 清洁透镜，以免刮花。请勿直接向 3D 眼镜喷清洁剂。这样可能损坏电子部件。
- 请勿使用含酒精、清洁剂、表面活性剂等清洁化学药品或蜡、苯、稀释剂、灭蚊水或润滑剂。使用这些化学药品可能导致变形或破裂。

规格

3D 系统: 主动式 3D 眼镜

电池类型: CR2032

传输系统: IR (红外)

最大信号距离: 6 米

工作温度: 5° 到 40°C

可另购更多主动式 3D 眼镜 (飞利浦 PTA03)。



PTA02

ยนต์ส่วนรับสัญญาณ 3D ที่บ้านคุณ!

การติดตั้ง

ในชุดขายผลิตภัณฑ์มีอะไรบ้าง

- แว่นตา Active 3D 2 อัน
- กระเป๋าไมโครไฟเบอร์ 2 ใบ
- ที่ปรับความสูงบริเวณจอกับ 3 ชั้นสามขนาดสำหรับแว่นตาแต่ละอัน
- เครื่องส่ง 3D
- อุปกรณ์ USB ที่มีการอัปเดตซอฟต์แวร์

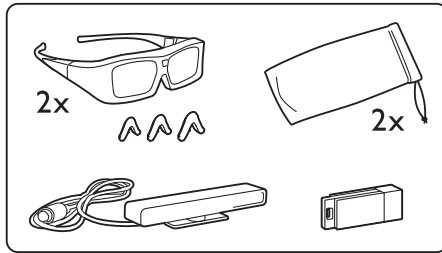

การเตรียมแว่นตา 3D

1 ตั้งและถอดแผ่นพลาสติกเพื่อใช้แบตเตอรี่ด้านใน หรือเปิดฝาครอบแบตเตอรี่ขนาดเล็กของแว่นตา 3D และใส่แบตเตอรี่ - ชนิด CR2032

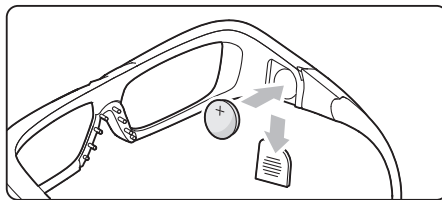

2 ที่ยึดที่ปรับความสูงบริเวณจอกับแว่นตาเพื่อความพอดี 2 ชั้น

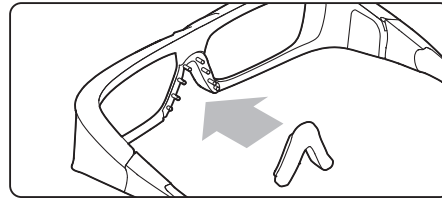

การติดตั้ง

- 1 ปิดสวิตช์ทีวี
- 2 เชื่อมต่อเครื่องส่ง 3D เข้ากับการเชื่อมต่อ 3D ช่อง 3D Out ที่อยู่ด้านหลังทีวี

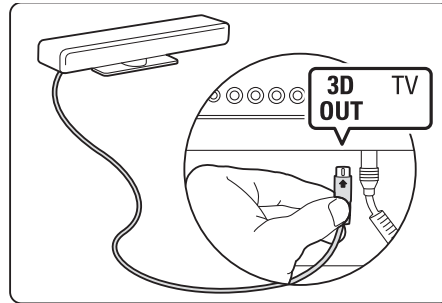

3 ติดตั้งเครื่องส่ง 3D ไว้ข้างบนหรือด้านล่างของทีวี ตรวจสอบให้แน่ใจว่าจุดเครื่องส่งชี้ตรงไปยังบริเวณที่คุณนั่งดูทีวี

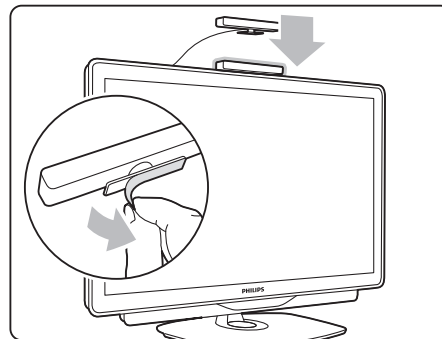

หน้าต่างขนาดเล็กที่อยู่กลางแว่นตาจะรับสัญญาณ 3D จากเครื่องส่ง

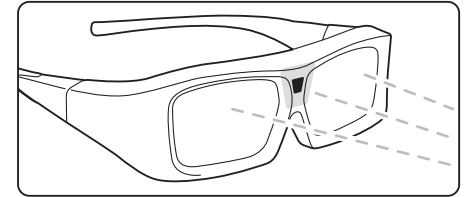

อัปเดตซอฟต์แวร์ทีวี

ในการเตรียมทีวีของคุณเพื่อรับชม 3D คุณต้องอัปเดตซอฟต์แวร์ทีวี

- 1 เปิดสวิตช์ทีวี
- 2 เสียบอุปกรณ์ USB ในช่องเชื่อมต่อ USB ที่อยู่ด้านข้างทีวี

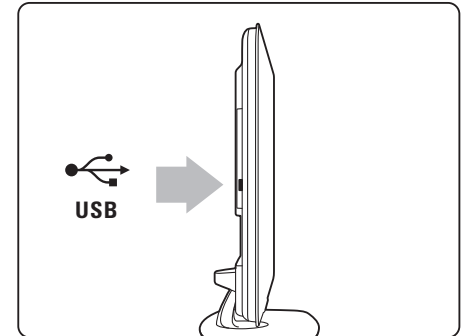

- 3 การอัปเดตซอฟต์แวร์จะเริ่มอัตโนมัติ และในระหว่างการอัปเดต ทีวีอาจปิดสวิตช์แล้วเปิดขึ้นอีกครั้ง อย่ากดปุ่มใดๆ บนรีโมทคอนโทรลและรอนกระหังข้อความ 'การดำเนินการเสร็จสมบูรณ์' ปรากฏขึ้น "Operation Successful"
- 4 ถอดปลั๊กอุปกรณ์ USB และปิดสวิตช์ทีวีแล้วเปิดอีกครั้ง

ทีวีพร้อมที่จะดูในระบบ 3D



## การดู 3D

เลือกดิสก์ 3D หรือโปรแกรมในการผลิตแผ่นกับภาพยนตร์ 3D หรือโปรแกรมใส่ภาพยนตร์ 3D ลงในเครื่องเล่นดิสก์ Blu-ray 3D หรือจูนเข้ากับช่องทีวีที่มีการถ่ายทอดโปรแกรมในระบบ 3D กด **Home** (Home) และเลือกเครื่องเล่นดิสก์ Blu-ray 3D หรือเลือก Watch TV (ดูทีวี) และจูนช่องทีวี

เริ่มต้นระบบ 3D ทีวีจะแจ้งให้ทราบเมื่อระบบ 3D พร้อมใช้งาน หากคุณเลือกเริ่มต้น 3D เมื่อดู 3D ให้ส่วนแว่นตา 3D ที่นั่งแว่นตาต้องใช้เวลาลงจูนวันที่ในการปรับสัญญาณ 3D จากเครื่องส่ง 3D

หากการถ่ายทอด 3D ถูกแสดงเป็นภาพซ้อนบนหน้าจอ ให้เลือกประเภทของภาพซ้อนเพื่อแก้ไขภาพ 3D กด **000** (ปรับ), เลือกรูปแบบ 3D และเลือกเรียงซ้ายขวา หรือ บน / ล่าง ตามตำแหน่งภาพซ้อน

หยุดเล่น 3D หากคุณต้องการหยุดการดู 3D ให้กด **000** (ปรับ) แล้วเลือก 2D ในเมนู 2D-3D เมนูรายการเหล่านี้จะปรากฏขึ้นเมื่อมีสัญญาณ 3D

หากไม่มีสัญญาณ 3D จากเครื่องส่ง แว่นตา 3D จะปิดการทำงาน 5 วินาที

แบตเตอรี่ต่ำ เมื่อเล่นสัปดาห์ประมาณ 2 วันาที่ขณะเริ่มต้น 3D แสดงว่าแบตเตอรี่ของแว่นตาใกล้หมด ให้เปลี่ยนแบตเตอรี่ก่อนการรับชมภาพยนตร์หรือโปรแกรมถัดไป

## การรับชม 3D ประสิทธิภาพสูง

เมื่อประสบการณ์การรับชม 3D ที่มีประสิทธิภาพสูงสุด เราแนะนำให้คุณ:

- นั่งห่างจากทีวีอย่างน้อย 3 เท่าของความสูงของหน้าจอ แต่ไม่เกิน 6 เมตร

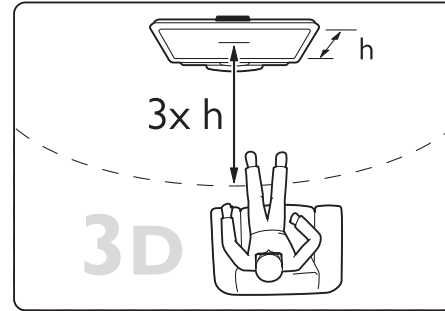

- หลีกเลี่ยงแสงหลอวเรสเซนส์ (เช่น ไฟ TL หรือหลอดประพืดมลึงงานที่ทำงานด้วยความถี่ต่ำ) และหลีกเลี่ยงแสงแดดโดยตรงเนื่องจากอาจรบกวนการรับชม 3D

- คำแนะนำด้านสุขภาพ
- หากคุณหรือครอบครัวมีประวัติการเจ็บป่วยโรคลมบ้าหมูหรือมีอาการแพ้แสงกะทันหัน ให้ปรึกษาแพทย์ผู้เชี่ยวชาญ ก่อนเข้าใกล้แหล่งไฟแฟลช, ภาพเคลื่อนไหวรวดเร็วหรือการดู 3D
  - เมื่อหลีกเลี่ยงความรู้สึกไม่สบาย เช่น เวียนศีรษะ, ปวดหัว หรือมึนงง เราแนะนำให้ดู 3D เป็นระยะเวลาหนึ่ง หากคุณรู้สึกไม่สบาย ให้หยุดรับชม 3D และอย่าเคลื่อนไหวร่างกายหรือทำกิจกรรมที่อาจทำให้เกิดอันตราย (เช่น การขับรถ) จนกว่าอาการดังกล่าวจะหายไป หากยังคงมีอาการอยู่รับชม 3D ต่อโดยไม่ปรึกษาผู้เชี่ยวชาญทางการแพทย์ก่อน
  - ผู้ปกครองควรตรวจสอบเด็กขณะกำลังรับชม 3D และตรวจสอบให้แน่ใจว่าเด็กไม่มีอาการใดๆ ตามที่ได้อธิบายไว้ด้านบน ไม่แนะนำให้เด็กอายุต่ำกว่า 6 ขวบรับชม 3D เนื่องจากสภาพร่างกายยังไม่พร้อม
  - อย่าใช้แว่นตา 3D ในวัตถุประสงค์อื่นนอกเหนือจากการรับชมทีวี 3D
  - อาการหายใจไม่ออก - อย่าปล่อยให้เด็กอายุต่ำกว่า 3 ขวบเล่นแว่นตา 3D เนื่องจากอาจกลืนฝาแบตเตอรี่หรือก้อนแบตเตอรี่

การดูแลแว่นตา

- อย่าให้แว่นตา 3D สัมผัสกับแสงแดด, ความร้อน, ฝนหรือน้ำ ซึ่งอาจทำให้ผลิตภัณฑ์ทำงานผิดปกติหรือเกิดฝ้า
- อย่าทำแว่นตาดก บิดหรือดัดเลนส์ 3D ของแว่นตา
- ใช้ผ้าสะอาดทำความสะอาด (ไมโครไฟเบอร์หรือผ้าสำลี) ในการทำความสะอาดเลนส์เพื่อหลีกเลี่ยงการขีดข่วน อย่างดีสเปรย์ลงบนแว่นตา 3D โดยตรง เนื่องจากอาจทำให้ระบบออปติคัลเกิดความเสียหาย
- อย่าใช้สารเคมีทำความสะอาดที่มีแอลกอฮอล์, ตัวทำละลาย, สารลดแรงตึงผิว, หรือแวกซ์, เบนซิน, ทินเนอร์, สารเคมีฆ่าเชื้อหรือสารหล่อลื่น การใช้สารเคมีเหล่านี้ อาจทำให้เกิดการเปลี่ยนสีหรือแตกร้า

ข้อมูลจำเพาะผลิตภัณฑ์

ระบบ 3D : แว่นตา Active 3D

ชนิดแบตเตอรี่ : CR2032

ระบบเครื่องส่ง : IR (อินฟราเรด)

ระยะส่งสัญญาณ : 6 เมตร

อุณหภูมิขณะทำงาน : 5° ถึง 40°C

แว่นตา Active 3D เสริม (Philips PTA03)  
แยกจำหน่าย







## Contact information

<b>Argentina</b>	0800 8888 7532 (gratuito)	<b>Ireland</b>	0160 11 161 (free)	<b>Suisse / Schweiz / Svizzera</b>	0800 002 050 (kostenlos / gratuit / gratuito)
<b>België / Belgique</b>	0800 80 190 (gratis / gratuit)	<b>Northern Ireland</b>	0800 055 6882	<b>Србија</b>	+381 114 440 841 (Lokalni poziv)
<b>Brazil</b>	0800 701 0203 Sao Paulo (11) 2121 0203	<b>Қазақстан</b>	007 727 250 66 17 (lokal)	<b>Slovakia</b>	0800 004537 (Bezplatný hovor)
<b>България</b>	+3592 489 99 96 (Местен разговор)	<b>Latvia</b>	527 37691 (local)	<b>Slovenija</b>	00386 1 280 95 00 (Lokalni klic)
<b>Česká republika</b>	800 142840 (Bezplatný hovor)	<b>Lithuania</b>	67228896 (local)	<b>Suomi</b>	09 23113415 (paikallispuhelu)
<b>China / 中国</b>	4008 800 008	<b>Luxembourg / Luxemburg</b>	0800 26 550 (kostenlos / gratuit)	<b>Sverige</b>	08 5792 9100 (lokalsamtal)
<b>Danmark</b>	3525 8759 (lokalt opkald)	<b>Magyarország</b>	06 80018 189 (Ingyenes hívás)	<b>Thailand / ประเทศไทย</b>	66 2 652 8652
<b>Deutschland</b>	0800 000 7520 (kostenlos)	<b>Nederland</b>	0800 023 0076 (gratis)	<b>Türkiye</b>	0800 261 3302 (Şehirçi arama)
<b>Ελλάδα</b>	0 0800 3122 1280 Κλήση χωρίς χρέωση	<b>Norge</b>	2270 8111 (lokalsamtale)	<b>United Kingdom</b>	0800 331 6015 (toll free)
<b>España</b>	900 800 655 (gratuito)	<b>Österreich</b>	0800 180 016 (kostenlos)		
<b>Estonia</b>	6008600 (local)	<b>Polska</b>	022 3491504 (połączenie lokalne)		
<b>France</b>	0805 025 510 (gratuit)	<b>Portugal</b>	800 780 903 (grátis)		
<b>Hrvatska</b>	01 6403 776 (Lokalni poziv)	<b>România</b>	0800 894910 (gratis)		
<b>Italia</b>	800 088 774 (gratuito)	<b>Россия</b>	- Москва (495) 961-1111 - Местный звонок - 8-800-200-0880 - Местный звонок		



Specifications are subject to change without notice  
Trademarks are the property of Koninklijke Philips Electronics N.V.  
or their respective owners  
2010 © Koninklijke Philips Electronics N.V. All rights reserved.

[www.philips.com](http://www.philips.com)

