

Register your product and get support at
www.philips.com/welcome

SE565



DE Benutzerhandbuch

PHILIPS

Philips Consumer Lifestyle
Glaslaan2
5616LW Eindhoven
The Netherlands

DECLARATION OF CONFORMITY

We,

Philips Consumer Lifestyle
Glaslaan2
5616LW Eindhoven
The Netherlands

Declare that product models SE 565 (telecommunications terminal equipments) manufactured in China are in compliance with ANNEX IV of the R&TTE-Directive 1999/5/EC and then with the following essential requirements:

Article 3.1 a: (protection of the health & the safety of the user)

Safety:	EN 60950-1(2006)
SAR:	EN50360/EN50361:2001

Article 3.1 b: (protection requirements with respect to electromagnetic compatibility)

EMC:	ETSI EN 301 489-1 V1.6.1 (2005) & ETSI EN 301 489-6 V1.2.1 (2002)
------	---

Article 3.2: (effective use of the radio spectrum)

Radio:	EN 301 406 V1.5.1 (2003)
--------	--------------------------

The presumption of conformity with the essential requirements regarding Council Directive 1999/5/EC is ensured.

Product is labelled with the European approval marking CE and the number of the Notified Body as follows:

CE0168

Date : 27/04/2009, Eindhoven

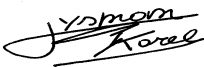

Karel RYSMAN
Approbation manager
Audio Video & Communication

Inhaltsangabe

1 Wichtig	5
Sicherheitshinweise	5
2 Ihr SE565	8
Lieferumfang	8
Übersicht über das Telefon	9
Übersicht über die Basisstation	10
Anzeigesymbole	11
3 Erste Schritte	12
Anschließen der Basisstation	12
Anschließen des Ladegeräts	12
Anbringen der Wandhalterung der Basisstation	12
Installieren des Mobilteils	13
Überprüfen des Akkuladestands	14
Festlegen des Landes	14
Festlegen von Datum und Uhrzeit	14
Festlegen des Formats für Datum und Uhrzeit	15
Was ist der Standbymodus?	15
Prüfen der Signalstärke	15
Ein- und Ausschalten des Mobilteils	15
4 Anrufe	16
Tätigen eines Anrufs	16
Beenden eines Anrufs	17
Entgegennehmen eines Anrufs	17
Einstellen der Lautstärke des Ohrhörers	17
Stummschalten des Mikrofons	17
Ein-/Ausschalten des Lautsprechers	18
Tätigen eines zweiten Anrufs	18
Entgegennehmen eines zweiten Anrufs	18
Wechseln zwischen zwei Anrufen	18
Tätigen einer Konferenzschaltung	18
5 Intercom- und Konferenzschaltungen	19
Tätigen eines Anrufs bei einem anderen Mobilteil	19
Weiterleiten eines Anrufs	19
Tätigen einer Konferenzschaltung	19
6 Text und Zahlen	21
Eingeben von Text und Zahlen	21
Wechseln zwischen Klein- und Großbuchstaben	21
7 Telefonbuch	22
Anzeigen des Telefonbuchs	22
Durchsuchen der Einträge	22
Zugreifen auf das Telefonbuch während eines Anrufs	22
Wählen einer Nummer aus dem Telefonbuch	22
Hinzufügen eines Eintrags	22
Festlegen der Melodie	23
Bearbeiten eines Eintrags	23
Löschen eines Eintrags	23
Löschen aller Einträge	23
8 Anrufprotokoll	24
Anzeigen der Anrufeinträge	24
Zurückrufen einer Nummer	24
Löschen eines Anrufeintrags	24
Löschen aller Anrufeinträge	24
Speichern eines Anrufeintrags im Telefonbuch	24
9 Wahlwiederholungsliste	25
Anzeigen der Wahlwiederholungseinträge	25
Wahlwiederholung	25
Speichern eines Wahlwiederholungseintrags im Telefonbuch	25
Löschen eines Wahlwiederholungseintrags	25
Löschen aller Wahlwiederholungseinträge	25
10 Benutzerdefinierte Einstellungen	26
Personalisieren der Telefonanzeige	26
Personalisieren der Töne	26

11 Anruffunktionen	28
Automatische Beendigung	28
Automatische Konferenz	28
Wählmodus	28
Auswählen der Wahlwiederholungsdauer	29
Automatisches Präfix	29
Erstes Klingeln	29
ECO-Modus	30

12 Zusätzliche Funktionen	31
Wecker	31
Automatische Uhr	31
Tastensperre	32
Suchen des Mobilteils	32

13 Erweiterte Einstellungen	33
Registrieren der Mobilteile	33
Deregistrieren der Mobilteile	33
Wiederherstellen der Standardeinstellungen	34

14 Anrufbeantworter	35
Einschalten des Anrufbeantworters	35
Ausschalten des Anrufbeantworters	35
Einstellen der Sprache des Anrufbeantworters	35
Einstellen des Antwortmodus	35
Bandansagen	36
Eingehende Nachrichten	37

15 Standardeinstellungen	40
Standardeinstellungen des Anrufbeantworters	40

16 Technische Daten	41
----------------------------	----

17 Häufig gestellte Fragen (FAQ)	42
---	----

1 Wichtig

Sicherheitshinweise

Stromanforderungen

- Dieses Produkt benötigt einen elektrischen Anschluss mit 100 bis 240 Volt Wechselstrom. Im Falle eines Stromausfalls kann die Verbindung abbrechen.
- Die Spannung im Telefonnetz wird als TNV-3 (Telecommunication Network Voltages) gemäß Standard EN 60950 eingestuft.



Warnung

- Das elektrische Netz wird als gefährlich eingestuft. Um das Ladegerät abzuschalten, muss das Netzkabel aus der Steckdose gezogen werden. Stellen Sie sicher, dass die Steckdose jederzeit frei zugänglich ist.

So vermeiden Sie Schäden und Fehlfunktionen:



Achtung

- Verwenden Sie nur die mitgelieferten Akkus und den mitgelieferten Adapter.
- Lassen Sie die Ladekontakte und den Akku niemals mit metallenen Objekten in Berührung kommen.
- Öffnen Sie niemals das Mobilteil, die Basisstation oder das Ladegerät, da Sie ansonsten hohen Spannungen ausgesetzt werden könnten.
- Lassen Sie das Ladegerät niemals mit Flüssigkeiten in Berührung kommen.
- Falls der Akku durch einen falschen Akkutyp ersetzt wird, besteht Explosionsgefahr.
- Entsorgen Sie gebrauchte Akkus vorschriftsgemäß.
- Verwenden Sie immer die Kabel, die mit dem Produkt geliefert wurden.
- Bei Geräten mit Steckerverbindung muss sich die Steckdose immer in der Nähe der Geräte befinden und leicht zugänglich sein.

- Die Aktivierung des Freisprechmodus kann die Lautstärke im Ohrhörer deutlich anheben. Stellen Sie deshalb sicher, dass das Mobilteil sich nicht zu nahe an Ihrem Ohr befindet.
- Mit diesem Gerät können keine Notrufe getätigt werden, falls die Stromverbindung unterbrochen ist. Es muss eine Alternative zum Tätigen von Notrufen zur Verfügung gestellt werden.
- Setzen Sie das Gerät nicht zu starker Wärme durch Heizungen oder direktes Sonnenlicht aus.
- Lassen Sie das Telefon nicht herunterfallen oder andere Gegenstände darauf fallen.
- Verwenden Sie keine Reinigungsmittel, die Alkohol, Ammoniak, Benzol oder Scheuermittel enthalten, da das Gerät durch diese Mittel beschädigt werden könnte.
- Verwenden Sie das Gerät nicht in Umgebungen mit Explosionsgefahr.
- Lassen Sie keine kleinen metallenen Gegenstände in Berührung mit dem Gerät kommen. Dies kann die Tonqualität vermindern und das Gerät beschädigen.
- Eingeschaltete Mobiltelefone in der Nähe können Störungen verursachen.
- Metallene Gegenstände können in der Nähe bleiben, wenn sie sich in der Nähe des bzw. auf dem Mobilteil-Empfänger befinden.

Betriebs- und Lagertemperatur

- Verwenden Sie das Gerät in Umgebungen mit Temperaturen zwischen 0 und +35 °C.
- Lagern Sie das Gerät in Umgebungen mit Temperaturen zwischen -20 und +45 °C.
- Niedrige Temperaturen können die Lebensdauer des Akkus verkürzen.

Konformitätserklärung

Philips Consumer Lifestyle, P&A, erklärt hiermit, dass das Modell CD560/CD565 die notwendigen Anforderungen und die anderen relevanten Bestimmungen der Richtlinie 1999/5/EC erfüllt. Die Konformitätserklärung finden Sie unter www.p4c.philips.com.

Dieses Produkt wurde gemäß der europäischen R&TTE-Richtlinie 1999/5/EC konzipiert, getestet und gefertigt. Unter Einhaltung dieser Richtlinie kann dieses Produkt in den folgenden Ländern genutzt werden:

CE 0168		R&TTE Directive 1999/5/EC	
AT ✓	BE ✓	BG ✓	CY ✓
CZ ✓	DK ✓	EE ✓	FI ✓
FR ✓	DE ✓	GR ✓	HU ✓
IS ✓	IE ✓	IT ✓	LV ✓
LI ✓	LT ✓	LU ✓	MT ✓
NL ✓	NO ✓	PL ✓	PT ✓
RO ✓	SK ✓	SI ✓	ES ✓
SE ✓	CH ✓	UK ✓	

Einhaltung des GAP-Standards

Der GAP-Standard garantiert, dass alle DECT™-GAP-Mobilteile und -Basisstationen unabhängig vom Hersteller einen Mindestbetriebsstandard einhalten. Das Mobilteil und die Basisstation sind mit GAP kompatibel und garantieren deshalb folgende Mindestfunktionen: Registrieren eines Mobilteils, Herstellen eines Freizeichens, Tätigen und Empfangen eines Anrufs. Wenn Sie die Geräte zusammen mit Elementen anderer Hersteller verwenden, stehen die erweiterten Funktionalitäten möglicherweise nicht zur Verfügung. Um dieses Mobilteil mit einer GAP-kompatiblen Basisstation eines anderen Herstellers zu verwenden, halten Sie sich zunächst an die Anweisungen des Herstellers. Folgen Sie anschließend der Vorgehensweise in diesem Handbuch für die Registrierung eines Mobilteils. Um ein Mobilteil eines anderen Herstellers an der Basisstation zu registrieren, aktivieren Sie den Registrierungsmodus der Basisstation, und halten Sie sich anschließend an die Anweisungen des Mobilteil-Herstellers.

Elektromagnetische Verträglichkeit

Koninklijke Philips Electronics N.V. produziert und vertreibt viele Endkundenprodukte, die, wie jedes elektronische Gerät im Allgemeinen, elektromagnetische Signale aussenden und empfangen können.

Eines der grundsätzlichen Unternehmensprinzipien von Philips ist es, für unsere Produkte alle notwendigen Gesundheits- und Sicherheitsmaßnahmen zu ergreifen, um allen anwendbaren rechtlichen Anforderungen zu entsprechen und die zum Zeitpunkt der Herstellung des Produkts anwendbaren EMV-Normen in vollem Maße einzuhalten.

Philips verpflichtet sich, Produkte zu entwickeln, herzustellen und zu vertreiben, die keine gesundheitlichen Probleme hervorrufen. Philips kann wissenschaftlichen Studien zufolge bestätigen, dass die Produkte von Philips bei ordnungs- und zweckgemäßem Gebrauch sicher sind.

Philips beteiligt sich aktiv an der Entwicklung internationaler EMV- und Sicherheitsstandards und kann seine Produkte dadurch zu einem frühen Zeitpunkt den neuen Standards anpassen.

Entsorgung von Altgeräten und Batterien



Ihr Gerät wurde unter Verwendung hochwertiger Materialien und Komponenten entwickelt und hergestellt, die recycelt und wiederverwendet werden können.



Befindet sich dieses Symbol (durchgestrichene Abfalltonne auf Rädern) auf dem Gerät, bedeutet dies, dass für dieses Gerät die Europäische Richtlinie 2002/96/EG gilt. Informieren Sie sich über die örtlichen Bestimmungen zur getrennten Sammlung elektrischer und elektronischer Geräte.

Richten Sie sich nach den örtlichen Bestimmungen und entsorgen Sie Altgeräte nicht über Ihren Hausmüll.

Durch die korrekte Entsorgung Ihrer Altgeräte werden Umwelt und Menschen vor möglichen negativen Folgen geschützt.



Ihr Produkt enthält Batterien, die der Europäischen Richtlinie 2006/66/EG unterliegen. Diese dürfen nicht mit dem normalen Hausmüll entsorgt werden.

Bitte informieren Sie sich über die örtlichen Bestimmungen zur gesonderten Entsorgung von Batterien, da durch die korrekte Entsorgung Umwelt und Menschen vor möglichen negativen Folgen geschützt werden.



Ist ein Produkt mit diesem Logo gekennzeichnet, bedeutet dies, dass eine entsprechende Gebühr an das Recyclingprogramm des jeweiligen Landes gezahlt wurde.

Umweltinformationen

Auf überflüssige Verpackung wurde verzichtet. Die Verpackung kann leicht in drei Materialtypen getrennt werden: Pappe (Karton), Styropor (Polsterung) und Polyethylen (Beutel, Schaumstoff-Schutzfolie).

Ihr Gerät besteht aus Werkstoffen, die wiederverwendet werden können, wenn das Gerät von einem spezialisierten Fachbetrieb demontiert wird. Bitte beachten Sie die örtlichen Vorschriften zur Entsorgung von Verpackungsmaterial, verbrauchten Batterien und Altgeräten.

Ihr Produkt enthält Batterien, die der Europäischen Richtlinie 2006/66/EG unterliegen. Diese dürfen nicht mit dem normalen Haushaltsmüll entsorgt werden.

Informieren Sie sich über die geltenden Bestimmungen Ihres Landes zur separaten Sammlung von Batterien. Die korrekte Entsorgung von Batterien hilft, negative Auswirkungen auf Umwelt und Gesundheit zu vermeiden.

2 Ihr SE565

Herzlichen Glückwunsch zu Ihrem Kauf und willkommen bei Philips!

Um das Kundendienstangebot von Philips vollständig nutzen zu können, sollten Sie Ihr Produkt unter www.philips.com/welcome registrieren.

Lieferumfang

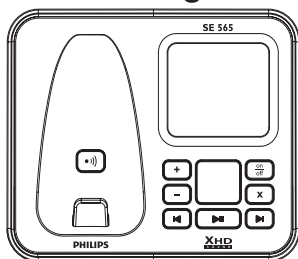

Basisstation mit Halterung

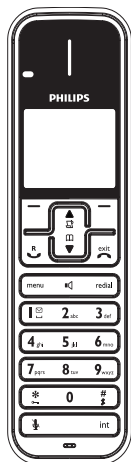

Mobilteil

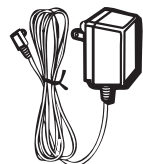

Stromversorgung

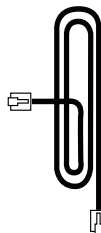

Telefonkabel

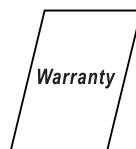

Garantie

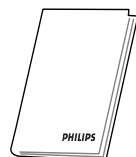

Bedienungsanleitung



Schnellstartanleitung



Hinweis

- In einigen Ländern müssen Sie den Leitungsadapter mit dem Telefonkabel verbinden und anschließend das Telefonkabel in die Telefonbuchse stecken.



Hinweis

- Bei Modellen mit mehreren Mobilteilen sind die zusätzlichen Mobilteile und Ladegeräte mit Stromversorgungseinheiten im Lieferumfang enthalten.

Übersicht über das Telefon

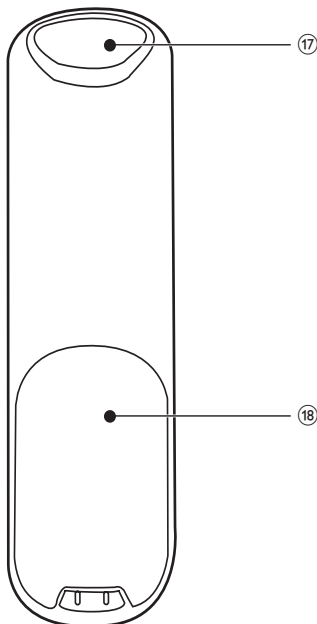
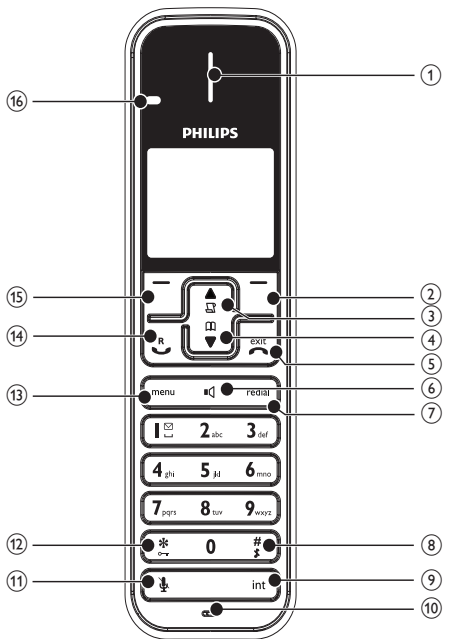

Taste	Name	• Funktion
1	Ohrhörer	
2	Rechte Aktionstaste	• Auswählen der Funktion, die auf dem Mobilteil direkt über der Taste angezeigt wird
3	Anrufprotokoll/ Nach oben (Taste)	• Blättern nach oben im Menü • Erhöhen der Lautstärke des Ohrhörers/ Lautsprechers • Öffnen des Anrufprotokolls
4	Telefonbuch/ Nach unten (Taste)	• Blättern nach unten im Menü • Verringern der Lautstärke des Ohrhörers/ Lautsprechers • Öffnen des Telefonbuchs
5	Ende/Ein/Aus (Taste)	• Beenden eines Anrufs • Schließen des Menüs/Beenden eines Vorgangs • Ein- und Ausschalten des Mobilteils
6	Lautsprecher (Taste)	• Ein- und Ausschalten des Lautsprechers
7	Redial (Taste)	• Öffnen der Wahlwiederholungsliste und Wählen der letzten Nummer

Taste	Name	Funktion
8	Klingelton aus/ Leerschritt (Taste)	<ul style="list-style-type: none"> • Eingeben eines Leerschritts • Ein-/Ausschalten des Klingeltons • Wechseln zwischen Groß- und Kleinbuchstaben bei der Texteingabe
9	Interne Anrufe/ Konferenzgespräche (Taste)	<ul style="list-style-type: none"> • Tätigen eines Intercom-Anrufs • Tätigen einer Konferenzschaltung
10	Mikrofon	
11	Stummschaltung, Taste	<ul style="list-style-type: none"> • Stummschalten des Mikrofons bzw. Beenden des Stummschaltens
12	Sternchentaste/ Tastensperre	<ul style="list-style-type: none"> • Sperren/Entsperren der Tasten
13	Menütaste	<ul style="list-style-type: none"> • Zugreifen auf das Hauptmenü
14	Anruf-/Wahlwiederholungstaste	<ul style="list-style-type: none"> • Tätigen und Empfangen von Anrufen • Senden eines Flash-Signals
15	Linke Aktionstaste	<ul style="list-style-type: none"> • Auswählen der Funktion, die auf dem Mobilteil direkt über der Taste angezeigt wird
16	LED-Anzeige	
17	Lautsprecher	
18	Akkuabdeckung	



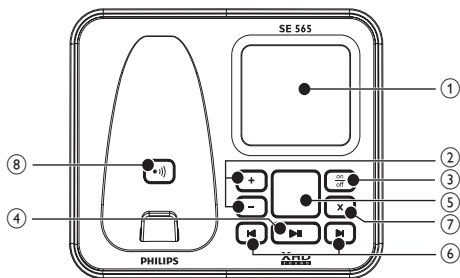









Übersicht über die Basisstation



Taste	Name	Funktion
1	Lautsprecher	
2	Lauter/Leiser (Taste)	<ul style="list-style-type: none"> • Erhöhen/Verringern der Lautstärke des Lautsprechers
3	On/Off-Taste	<ul style="list-style-type: none"> • Ein-/Ausschalten des Anrufbeantworters
4	Wiedergabe-/ Stopptaste	<ul style="list-style-type: none"> • Wiedergeben von Nachrichten • Anhalten der Nachrichtenwiedergabe
5	Nachrichtenzähler	<ul style="list-style-type: none"> • Anzeigen der Nachrichtenanzahl • Anzeigen des Betriebs des Anrufbeantworters
6	Zurück/ Vorwärts (Taste)	<ul style="list-style-type: none"> • Zurück- oder Vorwärtsspringen während der Wiedergabe
7	Löschen (Taste)	<ul style="list-style-type: none"> • Löschen von Nachrichten
8	Paging (Taste)	<ul style="list-style-type: none"> • Suchen nach Mobilteil(en) • Wechseln in den Registrierungsmodus

Anzeigesymbole

Im Standbymodus weisen die Symbole auf dem Hauptbildschirm darauf hin, welche Funktionen auf dem Mobilteil zur Verfügung stehen.

Symbol	Funktion
	Der Akku ist vollständig geladen. Die Gesprächszeit beträgt bis zu 14 Stunden.
	Akku ist leer
	Telefon ist mit einer Basisstation verbunden
	Aktiver Anruf
	Alarm aktiviert
	Lautsprecher ein
	Klingelton aus
	Anrufprotokoll
	Anrufbeantworter
	Neue Sprachnachricht
	Nach oben blättern für weitere Optionen
	Nach unten blättern für weitere Optionen
ECO	Der ECO-Modus ist aktiviert.

3 Erste Schritte

! Achtung

- Stellen Sie sicher, dass Sie die Sicherheitshinweise unter "Wichtig" lesen, bevor Sie das Mobilteil anschließen und installieren.

Anschließen der Basisstation

! Warnung

- Möglicher Produktschaden! Prüfen Sie, ob die Stromspannung mit dem aufgedruckten Wert auf der Rück- oder Unterseite des Geräts übereinstimmt.
- Verwenden Sie ausschließlich eine Steckdose zum Laden des Akkus.

☰ Hinweis

- Das Typenschild befindet sich auf der Rückseite der Basisstation.

- 1 Schließen Sie den Ausgangsstecker auf der Unterseite der Basisstation an.

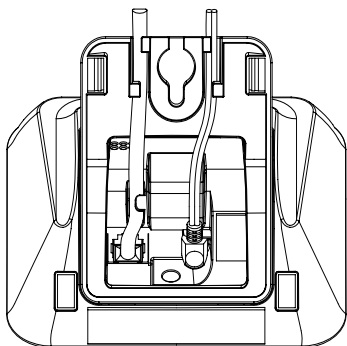

- 2 Verbinden Sie das Stromkabel mit einer standardmäßigen Steckdose.
- 3 Schließen Sie das Telefonkabel auf der Unterseite der Basisstation und an der Telefonbuchse in der Wand an.

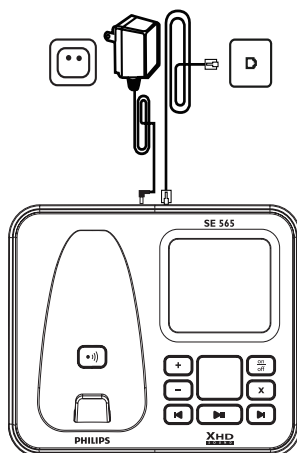

Anschließen des Ladegeräts

☰ Hinweis

- Folgende Anweisungen für das Anschließen der Ladegeräte beziehen sich nur auf Modelle mit mehreren Mobilteilen.

- 1 Schließen Sie den Ausgangsstecker auf der Unterseite des Ladegeräts an.

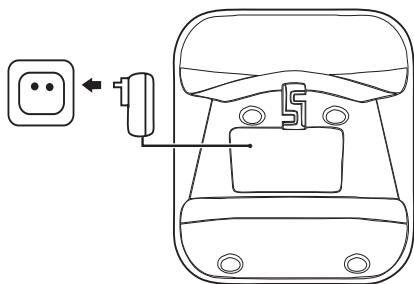

- 2 Verbinden Sie das Stromkabel mit einer standardmäßigen Steckdose.

Anbringen der Wandhalterung der Basisstation

Warnung

- Halten Sie sich an die folgenden Anweisungen, um die Basisstation an der Wand anzubringen.

- 1 Lösen Sie die Halterung von der Basisstation.

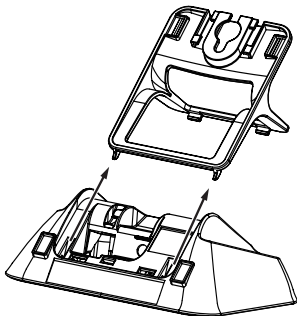

- 2 Drehen Sie die Halterung um.

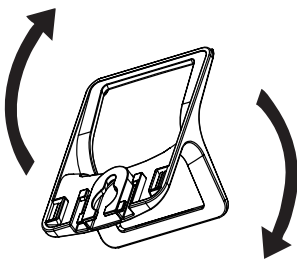

- 3 Bringen Sie die Halterung wieder auf der Rückseite der Basisstation an.
- 4 Drehen Sie die Schrauben (nicht im Lieferumfang enthalten) in die Wand.

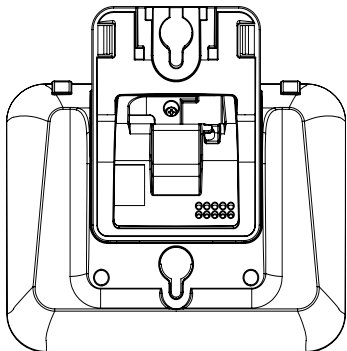

- 5 Richten Sie die Aussparungen auf der Rückseite der Basisstation an den Schrauben in der Wand aus.
- 6 Schieben Sie die Basisstation nach unten, um sie zu befestigen.

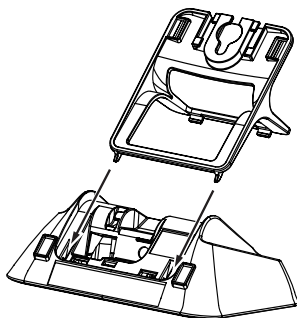

Installieren des Mobilteils

Achtung

- Explosionsgefahr! Halten Sie den Akku von Hitze, Sonnenlicht und Feuer fern. Werfen Sie die Akkus niemals ins Feuer.
- Verwenden Sie nur die mitgelieferten Akkus.
- Kann zu einer Verringerung der Akkulebensdauer führen! Kombinieren Sie keine unterschiedlichen Akkutypen.

Hinweis

- Laden Sie die Akkus vor der ersten Verwendung 24 Stunden lang auf.

Warnung

- Überprüfen Sie beim Einsetzen ins Akkufach die Polarität. Eine falsche Polarität kann das Gerät beschädigen.

- ① Die Akkus sind im Mobilteil vorinstalliert. Ziehen Sie das Klebeband von der Akkuabdeckung ab, bevor Sie die Akkus aufladen.

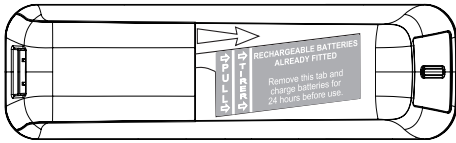

- ② Setzen Sie das Mobilteil auf die Basisstation, um es in Betrieb zu nehmen.

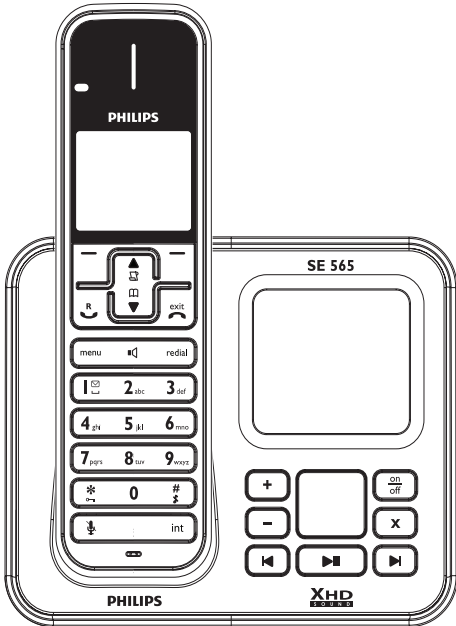

Hinweis

- Es ist normal, dass das Mobilteil warm wird, wenn die Akkus geladen werden.

Überprüfen des Akkuladestatus

Das Akkusymbol zeigt den aktuellen Ladezustand an.



Der Akku ist vollständig geladen. Die Gesprächszeit beträgt bis zu 14 Stunden.



Akku ist leer Bitte aufladen

Die Mobilteile schalten sich aus, falls der Akku leer ist. Wenn Sie sich in einem Gespräch befinden, wird ein Warnton ausgegeben, sobald der Akku fast leer ist. Nach der Warnung wird der Anruf beendet.

Festlegen des Landes

Damit das Telefon funktioniert, müssen Sie Ihr Land auswählen.

- 1 Wenn die Willkommensnachricht angezeigt wird, wählen Sie Ihr Land aus und bestätigen Sie mit **[WÄHLEN]**.
↳ Die Landeseinstellung wird gespeichert.
- 2 Legen Sie Datum und Uhrzeit fest.
↳ Nun ist das Telefon einsatzbereit.
↳ Um Datum und Uhrzeit später festzulegen, drücken Sie die Taste **[ZURÜCK]**, und überspringen Sie diese Einstellung.

Festlegen von Datum und Uhrzeit

- 1 Drücken Sie die Taste **menu**.
- 2 Wählen Sie **[UHR & WECKER] > [DATUM/ZEIT]**, und bestätigen Sie anschließend mit **[WÄHLEN]**.
- 3 Geben Sie über die Zifferntasten das Datum ein, und bestätigen Sie mit **[OK]**.
↳ Auf dem Mobilteil wird das Menü für die Zeiteinstellung angezeigt.

- 4 Geben Sie über die Zifferntasten die Uhrzeit ein.
 - Wenn die Uhrzeit im 12-Stunden-Format angezeigt werden soll, drücken Sie *****, um **[A.M.]** oder **[P.M.]** auszuwählen.
- 5 Drücken Sie zur Bestätigung die Taste **[OK]**.

Festlegen des Formats für Datum und Uhrzeit

- 1 Drücken Sie die Taste **menu**.
- 2 Wählen Sie **[UHR & WECKER] > [FORMAT EINST.]**, und bestätigen Sie anschließend mit **[WÄHLEN]**.
- 3 Wählen Sie **[DATUMSFORMAT]** oder **[ZEIT FORMAT]**.
- 4 Wählen Sie die Einstellung aus. Wählen Sie **[TT/MM][MM/TT]** als Datumsanzeige und **[12-STUNDEN]** oder **[24-STUNDEN]** als Uhrzeitanzeige aus. Bestätigen Sie dann mit **[WÄHLEN]**.
↳ Die Einstellung wird gespeichert.

Was ist der Standbymodus?

Wenn Ihr Telefon nicht verwendet wird, befindet es sich im Standbymodus. Auf dem Standby-Bildschirm werden der Name und die Nummer des Mobilteils, Datum und Uhrzeit, das Signalsymbol und das Akkusymbol angezeigt.

Prüfen der Signalstärke

- Das Signalsymbol zeigt den Verbindungsstatus zwischen dem Mobilteil und der Basisstation an. Ein stetiges Symbol zeigt an, dass das Mobilteil und die Basisstation verbunden sind. Ein blinkendes Symbol zeigt an, dass das Mobilteil und die Basisstation nicht verbunden sind.
- Stellen Sie sicher, dass das Mobilteil mit der Basisstation verbunden ist, bevor Sie Anrufe tätigen oder empfangen und die Funktionen und Leistungsmerkmale des Telefons nutzen.
- Wenn während eines Gesprächs Warntöne ausgegeben werden, ist entweder der Akku des Mobilteils fast leer oder das Mobilteil verliert die Verbindung zur Basisstation. Laden Sie den Akku auf, oder bringen Sie das Mobilteil näher an die Basisstation.

Ein- und Ausschalten des Mobilteils

- Halten Sie **exit** gedrückt, um das Mobilteil auszuschalten. Der Bildschirm des Mobilteils schaltet sich aus.



Hinweis

- Wenn das Mobilteil ausgeschaltet ist, können keine Anrufe empfangen werden.
- Halten Sie **exit** gedrückt, um das Mobilteil einzuschalten. Es dauert einige Sekunden, bis das Mobilteil einsatzbereit ist.

4 Anrufe



Hinweis

- Wenn die Stromversorgung unterbrochen wird, können mit dem Telefon keine Notruffunktionen verwendet werden.



Tipp

- Prüfen Sie die Signalstärke, bevor Sie einen Anruf entgegennehmen oder tätigen. Weitere Informationen erhalten Sie im Abschnitt "Erste Schritte" unter "Prüfen der Signalstärke".

Tätigen eines Anrufs

Sie können einen Anruf folgendermaßen tätigen:

- Schnellanruf
- Wählen vor dem Verbinden
- Erneutes Wählen der letzten Nummer
- Wählen einer Nummer aus der Wahlwiederholungsliste
- Wählen einer Nummer aus dem Telefonbuch
- Wählen einer Nummer aus dem Anrufprotokoll

Schnellanruf

- 1 Drücken Sie die Taste
- 2 Wählen Sie die Telefonnummer.
 - ↳ Die Nummer wird gewählt.
 - ↳ Die Dauer des aktuellen Anrufs wird angezeigt.

Wählen vor dem Verbinden

- 1 Wählen Sie die Telefonnummer.
 - Um eine Ziffer zu löschen, drücken Sie die Taste **[CLEAR]**.
 - Um einen Leerschritt einzugeben, halten Sie gedrückt.
- 2 Drücken Sie die Taste , um die Verbindung herzustellen.

Erneutes Wählen der letzten Nummer

- 1 Drücken Sie .
- 2 Drücken Sie die Taste **redial**.
- 3 Drücken Sie die Taste **[WÄHLEN]**.
 - ↳ Die zuletzt gewählte Nummer wird gewählt.

Wählen einer Nummer aus der Wahlwiederholungsliste

Sie können eine Nummer aus der Wahlwiederholungsliste anrufen.



Tipp

- Weitere Informationen erhalten Sie im Abschnitt "Wahlwiederholungsliste" unter "Wahlwiederholung".

Wählen einer Nummer aus dem Telefonbuch

Sie können eine Nummer aus dem Telefonbuch anrufen.



Tipp

- Weitere Informationen erhalten Sie im Abschnitt "Telefonbuch" unter "Anrufen aus dem Telefonbuch".

Wählen einer Nummer aus dem Anrufprotokoll

Sie können eine Nummer aus den Protokollen für ausgehende, empfangene oder entgangene Anrufe wählen.



Tipp

- Weitere Informationen erhalten Sie im Abschnitt "Anrufprotokoll" unter "Zurückrufen einer Nummer".



Hinweis

- Der Anruf-Timer zeigt die Dauer des aktuellen Anrufs an.



Hinweis

- Wenn Warntöne ausgegeben werden, ist entweder der Akku des Mobilteils fast leer, oder das Mobilteil verliert die Verbindung zur Basisstation. Laden Sie den Akku auf, oder bringen Sie das Mobilteil näher an die Basisstation.

Beenden eines Anrufs

Sie können einen Anruf folgendermaßen beenden:

- Drücken Sie  Oder:
- Legen Sie das Mobilteil auf die Basisstation oder das Ladegerät, falls die Funktion zur automatischen Beendigung aktiviert ist.

Entgegennehmen eines Anrufs

Wenn das Telefon klingelt: Drücken Sie die Taste  oder , um den Anruf entgegenzunehmen.



Warnung

- Um Hörschäden zu vermeiden, sollten Sie das Mobilteil niemals nahe an Ihr Ohr halten, wenn es klingelt oder der Freisprechmodus aktiviert ist.



Hinweis

- Der Anrufer-ID-Dienst steht zur Verfügung, wenn Sie sich über Ihren Dienstanbieter für diesen Dienst registriert haben.





Tipp



- Wenn Sie einen Anruf verpasst haben, wird auf dem Mobilteil eine Benachrichtigung angezeigt.

Ausschalten des Klingeltons für alle eingehenden Anrufe

Es gibt zwei Möglichkeiten, den Klingelton auszuschalten:



- 1 Halten Sie im Standbymodus  gedrückt.
↳ Auf dem Bildschirm wird  angezeigt.
- 2 Drücken Sie, während das Telefon klingelt, auf [RUHE].

Einstellen der Lautstärke des Ohrhörers

Drücken Sie  oder , um die Lautstärke während eines Anrufs einzustellen.

- ↳ Die Lautstärke des Ohrhörers wird angepasst, und auf dem Telefon wird wieder der Anrufbildschirm angezeigt.

Stummschalten des Mikrofons

- 1 Drücken Sie während eines Anrufs auf .
 - ↳ Auf dem Mobilteil wird **[STUMM EIN]** angezeigt.
 - ↳ Der Anrufer kann Sie nicht mehr hören, während Sie ihn jedoch weiterhin hören können.
- 2 Drücken Sie erneut auf , um die Stummschaltung des Mikrofons zu deaktivieren.
 - ↳ Nun können Sie mit dem Anrufer sprechen.

Ein-/Ausschalten des Lautsprechers

Drücken Sie die Taste .

Tätigen eines zweiten Anrufs

Hinweis

- Dieser Dienst ist vom Telefonnetz abhängig.



- 1 Drücken Sie während eines Anrufs , und drücken Sie dann **[OK]**.
 - ↳ Der erste Anrufer wird aufWarten gesetzt.
- 2 Wählen Sie die zweite Nummer.
 - ↳ Die auf dem Bildschirm angezeigte Nummer wird gewählt.

Entgegennehmen eines zweiten Anrufs

Hinweis

- Diese Einstellung ist landesabhängig.

Wenn ein regelmäßiger Piepton ausgegeben wird, um Sie über einen eingehenden Anruf zu informieren, können Sie den Anruf folgendermaßen entgegennehmen:

- 1 Drücken Sie die Tasten  und **2_{abc}**, um den Anruf entgegenzunehmen.
 - ↳ Der erste Anruf wird aufWarten gesetzt, und Sie sind mit dem zweiten Anrufer verbunden.
- 2 Drücken Sie die Tasten  und **1** , um den aktuellen Anruf zu beenden und den ersten Anruf entgegenzunehmen.

Wechseln zwischen zwei Anrufen

Sie können folgendermaßen zwischen zwei Anrufen wechseln:

- 1 Drücken Sie  und **2_{abc}**, oder
- 2 Drücken Sie **[OK]**, und wählen Sie **“[GESPR.WECHS.]”**. Drücken Sie zur Bestätigung erneut **[OK]**.
 - ↳ Der aktuelle Anruf wird aufWarten gesetzt, und Sie sind mit dem anderen Anruf verbunden.

Tätigen einer Konferenzschaltung

Hinweis

- Dieser Dienst ist vom Telefonnetz abhängig. Informationen zu anfallenden Gebühren erhalten Sie bei Ihrem Dienstanbieter.

Wenn Sie mit zwei Anrufen verbunden sind, drücken Sie **[OK]**, und wählen Sie **[KONFERENZ]**. Drücken Sie zur Bestätigung erneut **[WÄHLEN]**.

- ↳ Beide Anrufe werden zusammengeführt, und eine Konferenz wird eingeleitet.



5 Intercom- und Konferenzschaltungen

Ein Intercom-Anruf ist ein Anruf bei einem anderen Mobilteil, das dieselbe Basisstation nutzt. Bei einer Konferenzschaltung kommunizieren Sie mit einem anderem Mobilteilbenutzer und externen Anrufern.

Tätigen eines Anrufs bei einem anderen Mobilteil

Hinweis

- Wenn die Basisstation nur über zwei registrierte Mobilteile verfügt, drücken Sie die Taste **int.**, um das andere Mobilteil anzurufen.

- 1 Drücken Sie die Taste **int.** Die Mobilteile, die für ein Intercom-Gespräch zur Verfügung stehen, werden angezeigt.
- 2 Wählen Sie eine Mobilteilnummer aus bzw. geben Sie sie ein, und bestätigen Sie mit **[WÄHLEN]**.
↳ Das ausgewählte Mobilteil klingelt.
- 3 Drücken Sie auf dem ausgewählten Mobilteil die Taste .
↳ Die Intercom-Verbindung wird hergestellt.
- 4 Drücken Sie die Taste , um den Intercom-Anruf abzubrechen oder zu beenden.

Hinweis

- Wenn das ausgewählte Mobilteil für einen Anruf verwendet wird, hören Sie das Besetztzeichen.

Während eines Gesprächs

Während eines Gesprächs können Sie die Mobilteile wechseln:

- 1 Drücken Sie die Taste **int.**
↳ Der aktuelle Anrufer wird auf Warten gesetzt.
- 2 Wählen Sie eine Mobilteilnummer aus bzw. geben Sie sie ein, und bestätigen Sie mit **[WÄHLEN]**.
↳ Warten Sie, bis Ihr Gesprächspartner den Anruf entgegennimmt.

Wechseln zwischen Anrufen

Drücken Sie die Taste **int.**, um zwischen dem externen Anruf und dem Intercom-Anruf zu wechseln.

Weiterleiten eines Anrufs

- 1 Drücken Sie während eines Anrufs auf **int.**
- 2 Wählen Sie eine Mobilteilnummer aus bzw. geben Sie sie ein, und bestätigen Sie mit **[WÄHLEN]**.
- 3 Wenn der Gesprächspartner Ihren Anruf entgegennimmt, drücken Sie die Taste .
↳ Der Anruf wird an das ausgewählte Mobilteil weitergeleitet.

Tätigen einer Konferenzschaltung

Eine Dreierkonferenz ist ein Gespräch zwischen Ihnen, einem anderen Mobilteilbenutzer und externen Anrufern. Dafür sind zwei Mobilteile erforderlich, die dieselbe Basisstation nutzen.

Während eines externen Anrufs

- 1 Drücken Sie die Taste **int**, um einen internen Anruf zu tätigen.
 - ↳ Die Mobilteile, die für ein Intercom-Gespräch zur Verfügung stehen, werden angezeigt.
 - ↳ Der externe Anrufer wird auf Warten gesetzt.
- 2 Wählen Sie eine Mobilteilnummer aus bzw. geben Sie sie ein, und bestätigen Sie mit **[WÄHLEN]**.
 - ↳ Das ausgewählte Mobilteil klingelt.
- 3 Drücken Sie auf dem ausgewählten Mobilteil die Taste **R**.
 - ↳ Die Intercom-Verbindung wird hergestellt.
- 4 Halten Sie **int** auf dem Mobilteil gedrückt.
 - ↳ Sie befinden sich nun in einer Dreierkonferenz mit dem externen Anruf und dem ausgewählten Mobilteil.
- 5 Drücken Sie die Taste **exit**, um die Konferenzschaltung zu beenden.

Hinweis

- Wenn ein Mobilteil während der Konferenzschaltung aufgelegt wird, bleibt das andere Mobilteil mit dem externen Anrufer verbunden.

Hinweis

- Drücken Sie die Taste **R**, um an einer aktiven Konferenzschaltung mit einem anderen Mobilteil teilzunehmen, falls für **[ERW. EINST]** > **[KONFERENZ]** die Option **[EIN]** festgelegt ist.



Während einer Konferenzschaltung

- 1 Drücken Sie die Taste **int**, um den externen Anruf auf Warten zu setzen und zum internen Anruf zurückzukehren.
 - ↳ Der externe Anrufer wird auf Warten gesetzt.
- 2 Drücken Sie die Taste **int**, um zwischen dem internen und externen Anruf zu wechseln.
- 3 Halten Sie **int** gedrückt, um die Konferenzschaltung wieder zu aktivieren.

6 Text und Zahlen

Sie können Text und Zahlen für den Namen des Mobilteils, Telefonbucheinträge und andere Menüelemente eingeben.

Eingeben von Text und Zahlen

- 1 Drücken Sie einmal oder mehrmals auf die alphanumerischen Tasten, um das gewünschte Zeichen auszuwählen.
- 2 Drücken Sie die Taste **[CLEAR]**, um das Zeichen zu löschen. Drücken Sie  / , um den Cursor nach links oder rechts zu bewegen.

Taste	Zeichen (Großbuchstaben)
0	.0,/,:;"'!i?i*+-%\^ ~
1	[Leerzeichen]1 @ _ # = < > () & € £ \$ ¥ [] { } □ § ...
2	A B C 2 Ä Å Æ Á Ā Ą Ā Ā À Ç Ć Ć
3	D E F 3 Đ Ď ě ě ě ě ě ě ě Δ Φ
4	G H I 4 Ğ ħ ĩ ï ĩ ĩ Ğ
5	J K L 5 Ł ł Ĺ ĺ
6	M N O 6 Ń Ě Ń Ó Ô Õ Ö Ő
7	P Q R S 7 Ŕ Ŗ Ŗ Š š Š β π ⊙ Σ
8	T U V 8 Ţ ţ Ţ Ů Ů Ů Ů Ů Ů Ů μ
9	W X Y Z 9 Ÿ Ž ž Ž ž Ŗ ø Ω ≡ Ψ

Taste	Zeichen (Kleinbuchstaben)
0	.0,/,:;"'!i?i*+-%\^ ~
1	[Leerzeichen]1 @ _ # = < > () & € £ \$ ¥ [] { } □ § ...
2	a b c 2 à â Æ á ā ā ā ā ç ć ċ
3	d e f 3 đ đ ě ě ě ě ě ě ě Δ Φ
4	g h i 4 ğ ħ ĩ ï ĩ ĩ Ğ
5	j k l 5 ł ł Ĺ ĺ
6	m n o 6 Ń Ě Ń Ó Ô Õ Ö Ő
7	p q r s 7 ŕ ŧ ŧ ŧ ŧ ŧ β π ⊙ Σ
8	t u v 8 ŧ ŧ Ů Ů Ů Ů Ů Ů Ů Ů μ
9	w x y z 9 ŷ ž ž ž ž Ŗ ø Ω Ψ

Beispiel zum Eingeben von "Paul"

Drücken Sie einmal auf 7: P

Drücken Sie zweimal auf 2: a

Drücken Sie zweimal auf 8: u

Drücken Sie dreimal auf 5: l

Wechseln zwischen Klein- und Großbuchstaben

Standardmäßig wird der erste Buchstabe jedes Wortes in einem Satz in Großbuchstaben und der Rest in Kleinbuchstaben eingegeben. Halten Sie die Taste  gedrückt, um zwischen Klein- und Großbuchstaben zu wechseln.

7 Telefonbuch

↳ Der erste Eintrag, der mit diesem Buchstaben beginnt, wird angezeigt.

Dieses Telefon verfügt über ein Telefonbuch, in dem Sie bis zu 200 Einträge speichern können. Sie können über das Mobilteil auf das Telefonbuch zugreifen. Jeder Eintrag kann einen Namen mit bis zu 14 Zeichen und eine Nummer mit bis zu 24 Zeichen umfassen.

Anzeigen des Telefonbuchs



Hinweis

- Sie können das Telefonbuch jeweils nur auf einem Mobilteil gleichzeitig anzeigen.



- 1 Drücken Sie die Taste .
- 2 Wählen Sie einen Kontakt aus, und zeigen Sie die verfügbaren Informationen an.

Durchsuchen der Einträge

Sie können die Einträge im Telefonbuch folgendermaßen durchsuchen:

- Blättern Sie durch die Kontaktliste.
- Geben Sie den ersten Buchstaben des Kontakts ein.

Blättern durch die Kontaktliste

Öffnen Sie das Telefonbuchmenü, und drücken Sie die Tasten  und , um durch die Einträge zu blättern.



Eingeben des ersten Buchstabens des Kontakts

- 1 Öffnen Sie das Telefonbuchmenü.
- 2 Wählen Sie **[EINTRÄGE]**.
- 3 Drücken Sie auf die alphanumerische Taste für das Zeichen.

Zugreifen auf das Telefonbuch während eines Anrufs

- 1 Drücken Sie die Taste **[OPTION]**, wählen Sie **[TELEF.BUCH]**, und drücken Sie die Taste **[WÄHLEN]** erneut, um Ihre Auswahl zu bestätigen.
- 2 Wählen Sie den Kontakt, und bestätigen Sie mit **[WÄHLEN]**.
↳ Die Nummer wird angezeigt.
- 3 Drücken Sie erneut auf **[WÄHLEN]**, um die Nummer zu wählen.

Wählen einer Nummer aus dem Telefonbuch

- 1 Drücken Sie die Taste , um auf das Telefonbuch zuzugreifen.
- 2 Wählen Sie aus dem Telefonbuch einen Kontakt aus.
- 3 Drücken Sie die Taste , um den Anruf zu tätigen.

Hinzufügen eines Eintrags



Hinweis

- Wenn der Speicher Ihres Telefons voll ist, wird auf dem Mobilteil eine Benachrichtigung angezeigt. Löschen Sie einige der Einträge, um neue hinzufügen zu können.

- 1 Drücken Sie die Taste **menu**.
- 2 Wählen Sie **[TELEF.BUCH] > [NEUER EINTRAG]**, und bestätigen Sie anschließend mit **[WÄHLEN]**.
- 3 Geben Sie den Namen ein, und bestätigen Sie mit **[OK]**.

- 4 Geben Sie die Nummer ein, und bestätigen Sie mit **[SPEICH]**.



Tipp

- Weitere Informationen zum Bearbeiten von Name und Nummer finden Sie im Abschnitt zu Text und Zahlen.



Hinweis

- Im Telefonbuch werden nur neue Nummern gespeichert.



Tipp

- Halten Sie **#** gedrückt, um einen Leerschritt einzufügen.

↳ Ihr neuer Eintrag wird gespeichert.

Festlegen der Melodie

Sie können festlegen, welche Melodie wiedergegeben wird, wenn ein Kontakt aus Ihrem Telefonbuch anruft.



Hinweis

- Stellen Sie sicher, dass Sie den Anrufer-ID-Dienst aktiviert haben, bevor Sie diese Funktion nutzen.

- 1 Drücken Sie die Taste **menu**.
- 2 Wählen Sie **[TELEF.BUCH] > [MELODIE WAEHL.]**, und bestätigen Sie anschließend mit **[WÄHLEN]**.
- 3 Wählen Sie einen Kontakt aus, und drücken Sie die Taste **[ANZEIGEN]**.
- 4 Drücken Sie die Taste **[WÄHLEN]**, um die Melodie für den Kontakt festzulegen oder zu ändern.
- 5 Wählen Sie eine Melodie für den Kontakt aus, und bestätigen Sie mit **[WÄHLEN]**.
↳ Die Melodie wird gespeichert.

Bearbeiten eines Eintrags

- 1 Drücken Sie die Taste **menu**.
- 2 Wählen Sie **[TELEF.BUCH] > [EINTRAG ÄNDERN]**, und bestätigen Sie anschließend mit **[WÄHLEN]**.
- 3 Wählen Sie den Kontakt, und bestätigen Sie mit **[WÄHLEN]**.
- 4 Bearbeiten Sie den Namen, und bestätigen Sie mit **[OK]**.
- 5 Bearbeiten Sie die Nummer, und bestätigen Sie mit **[SPEICH]**.
↳ Der Eintrag wird gespeichert.

Löschen eines Eintrags

- 1 Drücken Sie die Taste **menu**.
- 2 Wählen Sie **[TELEF.BUCH] > [LÖSCHEN]**, und bestätigen Sie anschließend mit **[WÄHLEN]**.
- 3 Wählen Sie einen Kontakt, und bestätigen Sie mit **[OK]**.
↳ Der Eintrag wird gelöscht.

Löschen aller Einträge

- 1 Drücken Sie die Taste **menu**.
- 2 Wählen Sie **[TELEF.BUCH] > [ALLE LÖSCHEN]**, und bestätigen Sie mit **[WÄHLEN]**.
↳ Sie werden über die Anzeige auf dem Mobilteil aufgefordert, Ihre Auswahl zu bestätigen.
- 3 Drücken Sie zur Bestätigung auf **[OK]**.
↳ Alle Einträge werden gelöscht.

8 Anrufprotokoll

Im Anrufprotokoll wird der Anrufverlauf aller ausgehenden, entgangenen und empfangenen Gespräche gespeichert. Im Protokoll für die eingehenden Anrufe werden der Name und die Nummer des Anrufers sowie Datum und Uhrzeit des Anrufs gespeichert. Diese Funktion steht zur Verfügung, wenn Sie sich über Ihren Dienstanbieter beim Anrufer-ID-Dienst registriert haben.

Das Telefon kann bis zu 50 Anrufeinträge speichern. Das Symbol für die Anrufübersicht auf dem Mobilteil blinkt, wenn entgangene Anrufe gespeichert sind. Wenn der Anrufer Name und Nummer übertragen hat, werden diese Informationen angezeigt. Die Anrufeinträge werden in chronologischer Reihenfolge angezeigt, wobei der aktuellste Anruf an erster Stelle wiedergegeben wird.





Hinweis

- Stellen Sie sicher, dass es sich um eine gültige Nummer handelt. Anschließend können Sie sie direkt aus der Anrufliste zurückrufen.

Anzeigen der Anrufeinträge

- 1 Drücken Sie .
- 2 Wählen Sie **[ANRUFLISTE]**, und bestätigen Sie anschließend mit **[WÄHLEN]**.
↳ Das Protokoll für eingehende Anrufe wird angezeigt.
- 3 Wählen Sie einen Eintrag aus, und drücken Sie die Taste **[OPTION]**, um weitere Informationen anzuzeigen.

Zurückrufen einer Nummer

- 1 Drücken Sie die Taste .
- 2 Wählen Sie **[ANRUFLISTE]** und drücken Sie anschließend **[OPTION]**.
- 3 Wählen Sie aus der Liste einen Eintrag aus.
- 4 Drücken Sie die Taste , um den Anruf zu tätigen.

Löschen eines Anrufeintrags

- 1 Drücken Sie die Taste .
- 2 Wählen Sie **[ANRUFLISTE]**.
- 3 Wählen Sie einen Eintrag aus, und bestätigen Sie mit **[OPTION]**.
- 4 Wählen Sie **[LÖSCHEN]**, und bestätigen Sie anschließend mit **[WÄHLEN]**.
↳ Der Eintrag wird gelöscht.

Löschen aller Anrufeinträge

- 1 Drücken Sie die Taste .
- 2 Wählen Sie **[ANRUFLISTE]**.
- 3 Drücken Sie die Taste **[OPTION]**, um das Optionsmenü aufzurufen.
- 4 Wählen Sie **[ALLE LÖSCHEN]**, und bestätigen Sie anschließend mit **[WÄHLEN]**.
↳ Sie werden auf dem Mobilteil aufgefordert, Ihre Auswahl zu bestätigen.
- 5 Drücken Sie zur Bestätigung die Taste **[OK]**.
↳ Alle Einträge werden gelöscht.

Speichern eines Anrufeintrags im Telefonbuch

- 1 Drücken Sie die Taste .
- 2 Wählen Sie **[ANRUFLISTE]**.
- 3 Wählen Sie einen Eintrag aus, und bestätigen Sie mit **[OPTION]**.
- 4 Wählen Sie **[NUM. SPEICHERN]**, und bestätigen Sie anschließend mit **[WÄHLEN]**.
- 5 Geben Sie den Namen ein, und bearbeiten Sie ihn. Bestätigen Sie mit **[OK]**.
- 6 Geben Sie die Nummer ein, und bearbeiten Sie sie. Bestätigen Sie mit **[SPEICH]**.
↳ Der Eintrag wird gespeichert.

9 Wahlwiederholungsliste

In der Wahlwiederholungsliste wird der Anrufverlauf der gewählten Nummern gespeichert. Dort finden Sie Name und/oder Nummer für die getätigten Anrufe. Dieses Telefon kann bis zu 10 Wahlwiederholungseinträge speichern.

Anzeigen der Wahlwiederholungseinträge

- 1 Drücken Sie die Taste **redial**, um die Liste der gewählten Anrufe anzuzeigen.
- 2 Wählen Sie einen Eintrag aus, und drücken Sie die Taste **[WÄHLEN]**.

Wahlwiederholung

- 1 Drücken Sie die Taste **redial**.
- 2 Wählen Sie den Eintrag aus, den Sie anrufen möchten. Drücken Sie die Taste .
 - ↳ Die Nummer wird gewählt.

Speichern eines Wahlwiederholungseintrags im Telefonbuch

- 1 Drücken Sie die Taste **redial**, um die Liste der gewählten Anrufe anzuzeigen.
- 2 Wählen Sie einen Eintrag aus, und drücken Sie die Tasten **[WÄHLEN]** und **[OPTION]**.
- 3 Wählen Sie **[NUM. SPEICHERN]**, und bestätigen Sie anschließend mit **[WÄHLEN]**.

- 4 Geben Sie den Namen ein, und bearbeiten Sie ihn. Bestätigen Sie mit **[OK]**.
- 5 Geben Sie die Nummer ein, und bearbeiten Sie sie. Bestätigen Sie mit **[SPEICH]**.
 - ↳ Der Eintrag wird gespeichert.

Löschen eines Wahlwiederholungseintrags

- 1 Drücken Sie die Taste **redial**, um die Liste der gewählten Anrufe anzuzeigen.
- 2 Wählen Sie einen Eintrag aus, und drücken Sie die Tasten **[WÄHLEN]** und **[OPTION]**.
- 3 Wählen Sie **[LÖSCHEN]** und drücken Sie anschließend **[WÄHLEN]**.
 - ↳ Der Eintrag wird gelöscht.

Löschen aller Wahlwiederholungseinträge

- 1 Drücken Sie die Taste **redial**, um die Liste der gewählten Anrufe anzuzeigen.
- 2 Drücken Sie die Tasten **[WÄHLEN]** und **[OPTION]**, um das Optionsmenü aufzurufen.
- 3 Wählen Sie **[ALLE LÖSCHEN]**, und bestätigen Sie anschließend mit **[WÄHLEN]**.
- 4 Sie werden über die Anzeige auf dem Mobilteil aufgefordert, Ihre Auswahl zu bestätigen.
- 5 Drücken Sie zur Bestätigung die Taste **[OK]**.
 - ↳ Alle Einträge werden gelöscht.

10 Benutzerdefinierte Einstellungen

Passen Sie die Einstellungen des Telefons nach Ihren Wünschen an.

Personalisieren der Telefonanzeige

Benennen des Mobilteils

Der Name des Mobilteils kann aus bis zu 14 Zeichen bestehen. Er wird im Standbymodus auf dem Bildschirm des Mobilteils angezeigt.

- 1 Drücken Sie die Taste **menu**.
- 2 Wählen Sie **[PERS EINSTELL.] > [MOBILTEIL NAME]**, und bestätigen Sie anschließend mit **[WÄHLEN]**.
- 3 Geben Sie den Namen ein bzw. bearbeiten Sie ihn. Um ein Zeichen zu löschen, drücken Sie die Taste **[CLEAR]**.
- 4 Drücken Sie zur Bestätigung die Taste **[OK]**.
↳ Die Einstellung wird gespeichert.

Einstellen der Anzeigesprache



Hinweis

- Diese Funktion ist nur für Modelle verfügbar, die mehrere Sprachen unterstützen.
- Die auswählbaren Sprachen sind von Land zu Land unterschiedlich.

- 1 Drücken Sie die Taste **menu**.
- 2 Wählen Sie **[PERS EINSTELL.] > [SPRACHE]**, und bestätigen Sie anschließend mit **[WÄHLEN]**.

- 3 Wählen Sie eine Sprache aus, und bestätigen Sie anschließend mit **[WÄHLEN]**.
↳ Die Einstellung wird gespeichert.

Personalisieren der Töne

Festlegen des Klingeltons auf dem Mobilteil

Sie können aus 15 Klingeltönen auswählen.

- 1 Drücken Sie die Taste **menu**.
- 2 Wählen Sie **[PERS EINSTELL.] > [MOBILTEIL TÖNE] > [RÜFTONMELODIE]**, und bestätigen Sie anschließend mit **[WÄHLEN]**.
- 3 Wählen Sie einen Klingelton aus, und bestätigen Sie mit **[WÄHLEN]**.
↳ Die Einstellung wird gespeichert.

Festlegen der Lautstärke des Klingeltons auf dem Mobilteil

Sie können aus sechs Lautstärken und **[AUS]** wählen.

- 1 Drücken Sie die Taste **menu**.
- 2 Wählen Sie **[PERS EINSTELL.] > [MOBILTEIL TÖNE] > [RÜFTONLAUTST.]**, und bestätigen Sie anschließend mit **[WÄHLEN]**.
- 3 Wählen Sie eine Lautstärke aus, und bestätigen Sie mit **[WÄHLEN]**.
↳ Die Einstellung wird gespeichert.



Tipp

- Um den Klingelton auszuschalten, halten Sie im Standbymodus **#** gedrückt. Auf der Anzeige wird angezeigt.

Festlegen des Tastentons

Tastentöne werden ausgegeben, wenn Sie auf dem Mobilteil die Tasten drücken.

- 1 Drücken Sie **menu** .
- 2 Wählen Sie **[PERS EINSTELL.] > [MOBILTEIL TÖNE] > [TASTENTON]**, und bestätigen Sie anschließend mit **[WÄHLEN]**.
- 3 Wählen Sie **[EIN]/[AUS]**, und bestätigen Sie anschließend mit **[WÄHLEN]**.
↳ Die Einstellung wird gespeichert.

Optimieren der Tonqualität

Der Tonmodus XHD (Extreme High Definition) ist eine exklusive Funktion, mit der High-Fidelity-Signale an das Mobilteil übertragen werden. Auf diese Weise klingen Ihre Telefongespräche besonders natürlich.

Im Standbymodus:

- 1 Drücken Sie die Taste **menu**.
- 2 Wählen Sie **[ERW. EINST] > [XHD SOUND]**, und bestätigen Sie anschließend mit **[WÄHLEN]**.
- 3 Wählen Sie die neue Einstellung aus, und bestätigen Sie mit **[WÄHLEN]**.
↳ Die Einstellung wird gespeichert.

Während eines Anrufs:

- 1 Drücken Sie die Taste **[OPTION]**, um das Optionsmenü aufzurufen.
- 2 Ändern Sie die XHD-Einstellung.
- 3 Bestätigen Sie mit **[WÄHLEN]**.
↳ Die Einstellung wird gespeichert.

11 Anruffunktionen

Das Telefon unterstützt eine Vielzahl von anrufbezogenen Funktionen, die Ihnen bei der Handhabung und Verwaltung Ihrer Anrufe helfen.

Automatische Beendigung

Um einen Anruf zu beenden, legen Sie das Mobilteil einfach auf die Basisstation oder das Ladegerät.

Aktivieren/Deaktivieren der Funktion zur automatischen Beendigung

- 1 Drücken Sie die Taste **menu**.
- 2 Wählen Sie **[PERS EINSTELL.] > [AUTO. AUFLEGEN]**, und bestätigen Sie anschließend mit **[WÄHLEN]**.
- 3 Wählen Sie **[EIN]/[AUS]**, und bestätigen Sie anschließend mit **[WÄHLEN]**.
↳ Die Einstellung wird gespeichert.

Hinweis

- Wenn die Funktion zur automatischen Beendigung deaktiviert ist, ist automatisch der Lautsprecher aktiviert.

Automatische Konferenz

Um einen externen Anruf mit einem anderen Mobilteil zu verbinden, drücken Sie die Taste .

Aktivieren/Deaktivieren der automatischen Konferenz

- 1 Drücken Sie die Taste **menu**.

- 2 Wählen Sie **[ERW. EINST] > [KONFERENZ]**, und bestätigen Sie anschließend mit **[WÄHLEN]**.
- 3 Wählen Sie **[EIN]/[AUS]**, und bestätigen Sie anschließend mit **[WÄHLEN]**.
↳ Die Einstellung wird gespeichert.

Wählmodus

Hinweis

- Diese Funktion wird nur von Modellen mit Ton- und Impulswahl unterstützt.

Der Wählmodus ist das Telefonsignal, das in Ihrem Land verwendet wird. Das Telefon unterstützt Tonwahl (DTMF) und Impulswahl (Drehscheibe). Wenden Sie sich für weitere Informationen an den Dienstanbieter.

Einstellen des Wahlmodus

- 1 Drücken Sie die Taste **menu**.
- 2 Wählen Sie **[ERW. EINST] > [WAHLVERFAHREN]**, und bestätigen Sie anschließend mit **[WÄHLEN]**.
- 3 Wählen Sie einen Wählmodus aus, und bestätigen Sie mit **[WÄHLEN]**.
↳ Die Einstellung wird gespeichert.

Hinweis

- Wenn sich Ihr Telefon im Impulswahlmodus befindet, drücken Sie während eines Anrufs , um temporär in den Tonmodus zu wechseln. Es wird "d" angezeigt. Ziffern, die für diesen Anruf eingegeben werden, werden als Tonsignale gesendet.

Auswählen der Wahlwiederholungsdauer

Stellen Sie sicher, dass die Wahlwiederholungszeit ordnungsgemäß eingestellt ist, bevor Sie einen zweiten Anruf entgegennehmen. Im Normalfall ist das Telefon bereits für die Wahlwiederholungsdauer eingestellt. Sie können aus drei Optionen wählen: **[KURZ]**, **[MITTEL]** und **[LANG]**. Die Anzahl der verfügbaren Optionen unterscheidet sich je nach Land. Weitere Informationen erhalten Sie von Ihrem Dienstanbieter.

Einstellen der Wahlwiederholungsdauer

- 1 Drücken Sie die Taste **menu**.
- 2 Wählen Sie **[ERW. EINST]** > **[RÜCKRUFZEIT]**, und bestätigen Sie anschließend mit **[WÄHLEN]**.
- 3 Wählen Sie eine Option aus, und bestätigen Sie anschließend mit **[WÄHLEN]**.
↳ Die Einstellung wird gespeichert.

Automatisches Präfix

Mit dieser Funktion wird vor dem tatsächlichen Wählen die Nummer eines ausgehenden Anrufs überprüft und formatiert. Die Präfixnummer kann die Erkennungsnummer ersetzen, die im Menü festgelegt ist. Beispielsweise legen Sie 604 als Erkennungsnummer und 1250 als Präfix fest. Wenn Sie dann eine Nummer wie 6043338888 wählen, ändert das Telefon beim Wählen die Nummer in 12503338888.

Hinweis

- Die Höchstlänge der Erkennungsnummer beträgt fünf Ziffern. Die Höchstlänge des automatischen Präfixes beträgt zehn Ziffern.

Einstellen des automatischen Präfixes

- 1 Drücken Sie die Taste **menu**.
- 2 Wählen Sie **[ERW. EINST]** > **[AUTO. VORWAHL]**, und bestätigen Sie anschließend mit **[WÄHLEN]**.
- 3 Geben Sie die Erkennungsnummer ein, und bestätigen Sie mit **[OK]**.
- 4 Geben Sie die Präfixnummer ein, und bestätigen Sie mit **[OK]**.
↳ Die Einstellung wird gespeichert.

Hinweis

- Um einen Leerschritt einzugeben, halten Sie **#** gedrückt.

Hinweis

- Wenn das Präfix eingestellt ist und die Erkennungsnummer leer bleibt, wird die Präfixnummer allen ausgehenden Anrufen hinzugefügt.

Hinweis

- Die Funktion ist nicht verfügbar, wenn die gewählte Nummer mit ***** und **#** beginnt.

Erstes Klingeln

Wenn Sie für den Anrufer-ID-Dienst bei Ihrem Dienstanbieter registriert sind, kann das Telefon das erste Klingeln unterdrücken, bis die Anrufer-ID auf dem Bildschirm angezeigt wird. Wenn das Telefon zurückgesetzt wird, kann es automatisch erkennen, ob der Anrufer-ID-Dienst registriert ist und unterdrückt wieder das erste Klingeln. Sie können diese Einstellung entsprechend Ihren Vorlieben ändern. Diese Funktion ist nur für Modelle verfügbar, die die Funktion für das erste Klingeln unterstützen.

Aktivieren/Deaktivieren des ersten Klingelns

- 1 Drücken Sie die Taste **menu**.
- 2 Wählen Sie **[ERW. EINST] > [1. RUFTON]**, und bestätigen Sie anschließend mit **[WÄHLEN]**.
- 3 Wählen Sie **[EIN]/[AUS]**, und bestätigen Sie anschließend mit **[OK]**.
 - ↳ Die Einstellung wird gespeichert.



Hinweis

- Um den Status des ersten Klingelns zurückzusetzen, öffnen Sie das Wiederherstellungsmenü.

ECO-Modus

Im **ECO**-Modus wird die Übertragungsleistung des Mobilteils und der Basisstation reduziert.

- 1 Drücken Sie die Taste **menu**.
- 2 Wählen Sie **[ERW. EINST] > [ECO]**, und bestätigen Sie anschließend mit **[WÄHLEN]**.
- 3 Wählen Sie die neue Einstellung aus, und bestätigen Sie mit **[OK]**.
 - ↳ Die Einstellung wird gespeichert.
 - ↳ Im Standby-Modus wird **ECO** anstelle von Υ angezeigt.



Hinweis

- Wenn der **ECO**-Modus aktiviert ist, kann auch die Verbindungsreichweite zwischen Mobilteil und Basisstation geringer sein.

12 Zusätzliche Funktionen

Das Telefon bietet weitere Funktionen, mit denen Sie auch unterwegs organisiert und informiert bleiben.

Wecker

Das Telefon verfügt über einen integrierten Wecker. Im Folgenden finden Sie Informationen zum Einstellen der Weckzeit.

Einstellen der Weckzeit

- 1 Drücken Sie die Taste **menu**.
- 2 Wählen Sie **[UHR & WECKER]** > **[WECKER]**, und bestätigen Sie anschließend mit **[WÄHLEN]**.
- 3 Wählen Sie **[EINMALIG]** oder **[TÄGLICH]**, und bestätigen Sie anschließend mit **[WÄHLEN]**.
- 4 Geben Sie eine Weckzeit ein.
- 5 Drücken Sie zur Bestätigung die Taste **[OK]**.
↳ Die Weckzeit wird gespeichert, und auf dem Bildschirm wird  angezeigt.

Hinweis

- Drücken Sie , um zwischen **[A.M.]**/**[P.M.]** zu wechseln.

Deaktivieren der Weckzeit

Wenn der Wecker klingelt

- 1 Drücken Sie eine beliebige Taste, um den Wecker auszuschalten.

Bevor der Wecker klingelt

- 1 Drücken Sie die Taste **menu**.
- 2 Wählen Sie **[UHR & WECKER]** > **[WECKER]**, und bestätigen Sie anschließend mit **[WÄHLEN]**.
- 3 Wählen Sie **[AUS]**, und bestätigen Sie anschließend mit **[WÄHLEN]**.
↳ Die Einstellung wird gespeichert.

Einstellen der Weckmelodie

- 1 Drücken Sie die Taste **menu**.
- 2 Wählen Sie **[UHR & WECKER]** > **[WECKTON]**, und bestätigen Sie anschließend mit **[WÄHLEN]**.
- 3 Wählen Sie eine neue Melodie aus, und bestätigen Sie mit **[WÄHLEN]**.
↳ Die Einstellung wird gespeichert.

Hinweis

- Die Lautstärke des Weckers entspricht der Lautstärke des Klingeltons. Wenn der Klingelton deaktiviert ist, wird die Lautstärke des Weckers auf Stufe 1 gesetzt.

Automatische Uhr

Hinweis

- Dieser Dienst ist vom Telefonnetz abhängig.

Hinweis

- Stellen Sie sicher, dass Sie den Anrufer-ID-Dienst aktiviert haben, bevor Sie diese Funktion nutzen.

Der Dienst synchronisiert das Datum und die Uhrzeit auf dem Telefon automatisch mit dem öffentlichen Telefonnetz. Damit das Datum synchronisiert werden kann, müssen Sie sicherstellen, dass das aktuelle Jahr eingestellt ist.

- 1 Drücken Sie die Taste **menu**.
- 2 Wählen Sie **[UHR & WECKER] > [WECKFUNKTION]**, und bestätigen Sie anschließend mit **[WÄHLEN]**.
- 3 Wählen Sie **[EIN]/[AUS]**. Drücken Sie die Taste **[WÄHLEN]**.
↳ Die Einstellung wird gespeichert. .

Tastensperre

Sie können die Tasten sperren, um zu vermeiden, dass Sie versehentlich auf Tasten drücken.

Sperren der Tastatur

- 1 Halten Sie im Standbymodus ***** gedrückt.
↳ Die Tastatur wird gesperrt.



Hinweis

- Wenn die Tastatur gesperrt ist, können Sie keine Anrufe tätigen. Sie können weiterhin eingehende Anrufe entgegennehmen. Die Tastatur wird entsperrt, während Sie telefonieren. Nach Beendigung des Gesprächs wird sie wieder gesperrt.

Entsperren der Tastatur

- 1 Halten Sie die Taste ***** gedrückt.
↳ Die Tastatur wird entsperrt.

Suchen des Mobilteils

- 1 Drücken Sie auf der Basisstation die Taste **••**.
↳ Alle Mobilteile, die mit dieser Basisstation verbunden sind, klingeln.
- 2 Drücken Sie erneut auf der Basisstation die Taste **••**, um das Klingeln zu beenden.
↳ Alle Mobilteile hören auf zu klingeln.
Oder:
- 3 Drücken Sie eine beliebige Taste auf einem Mobilteil, um das Klingeln zu beenden.

13 Erweiterte Einstellungen

Registrieren der Mobilteile

Sie können zusätzliche Mobilteile an der Basisstation registrieren. Die Basisstation kann bis zu fünf Mobilteile registrieren.

Automatische Registrierung

- 1 Legen Sie das Mobilteil auf die Basisstation.
 - ↳ Das Mobilteil erkennt die Basisstation und beginnt automatisch mit der Registrierung.
 - ↳ Die Registrierung ist in weniger als zwei Minuten abgeschlossen. Die Basisstation weist dem Mobilteil automatisch eine Mobilteilnummer zu.

Manuelle Registrierung

Wenn die automatische Registrierung fehlschlägt, können Sie das Mobilteil manuell an der Basisstation registrieren.

- 1 Drücken Sie auf dem Mobilteil die Taste **menu**.
- 2 Wählen Sie **[ERW. EINST]** > **[ANMELDEN]**, und bestätigen Sie anschließend mit **[WÄHLEN]**.
- 3 Halten Sie auf der Basisstation die Taste **••** fünf Sekunden lang gedrückt, bis ein Piepton zur Bestätigung ausgegeben wird.
- 4 Geben Sie die System-PIN ein. Drücken Sie die Taste **[CLEAR]**, um Korrekturen vorzunehmen.
- 5 Drücken Sie die Taste **[OK]**, um die PIN zu bestätigen.
 - ↳ Die Registrierung ist in weniger als zwei Minuten abgeschlossen. Die Basisstation weist dem Mobilteil automatisch eine Mobilteilnummer zu.

Hinweis

- Wenn die PIN falsch ist oder innerhalb eines bestimmten Zeitraums keine Basisstation gefunden wird, wird auf dem Mobilteil eine entsprechende Benachrichtigung angezeigt. Wiederholen Sie die obige Vorgehensweise, falls die Registrierung fehlschlägt.

Hinweis

- Die voreingestellte PIN lautet 0000. Sie kann nicht geändert werden.

Deregistrieren der Mobilteile

- 1 Wenn zwei Mobilteile dieselbe Basisstation nutzen, können Sie ein Mobilteil über ein anderes Mobilteil deregistrieren.
- 2 Drücken Sie die Taste **menu**.
- 3 Wählen Sie **[ERW. EINST]** > **[ABMELDEN]**, und bestätigen Sie anschließend mit **[WÄHLEN]**.
- 4 Geben Sie die System-PIN ein. (Die voreingestellte PIN lautet 0000.) Drücken Sie die Taste **[CLEAR]**, um die Nummer zu löschen.
- 5 Wählen Sie die Mobilteilnummer aus, die deregistriert werden soll.
- 6 Drücken Sie zur Bestätigung die Taste **[OK]**.
 - ↳ Das Mobilteil wird deregistriert.

Tipp

- Die Mobilteilnummer wird im Standbymodus neben dem Namen des Mobilteils angezeigt.

Wiederherstellen der Standardeinstellungen

Sie können die Einstellungen des Telefons auf die Standardeinstellungen zurücksetzen.

- 1 Drücken Sie die Taste **menu**.
- 2 Wählen Sie **[ERW. EINST] > [ZURÜCKSETZEN]**, und bestätigen Sie anschließend mit **[WÄHLEN]**.
 - ↳ Sie werden über die Anzeige auf dem Mobilteil aufgefordert, Ihre Auswahl zu bestätigen.
- 3 Drücken Sie zur Bestätigung die Taste **[OK]**.
 - ↳ Alle Einstellungen werden zurückgesetzt.
 - ↳ Der Willkommensbildschirm wird angezeigt.



Tipp

- Weitere Informationen zu den Standardeinstellungen finden Sie im entsprechenden Abschnitt.

14 Anrufbeantworter

Einschalten des Anrufbeantworters

Sie können den Anrufbeantworter über das Mobilteil oder die Basisstation einschalten.

Über das Mobilteil

- 1 Drücken Sie die Taste **menu**.
- 2 Wählen Sie **[ANRUFBEANTW.] > [AB EIN/AUS]**, und bestätigen Sie anschließend mit **[WÄHLEN]**.
- 3 Wählen Sie **[EIN]**, und bestätigen Sie anschließend mit **[WÄHLEN]**.
↳ Die Einstellung wird gespeichert.

Über die Basisstation

- 1 Drücken Sie im Standbymodus die Taste **on/off**, um den Anrufbeantworter zu aktivieren.

Hinweis

- Wenn der Anrufbeantworter eingeschaltet ist, werden Anrufe nach einer bestimmten Anzahl an Klingeltönen (basierend auf der Klingelverzögerungseinstellung) vom Anrufbeantworter übernommen.

Ausschalten des Anrufbeantworters

Sie können den Anrufbeantworter über das Mobilteil oder die Basisstation ausschalten.

Über das Mobilteil

- 1 Drücken Sie die Taste **menu**.
- 2 Wählen Sie **[ANRUFBEANTW.] > [AB EIN/AUS]**, und bestätigen Sie anschließend mit **[WÄHLEN]**.

- 3 Wählen Sie **[AUS]**, und bestätigen Sie anschließend mit **[WÄHLEN]**.
↳ Die Einstellung wird gespeichert.

Über die Basisstation

- 1 Drücken Sie im Standbymodus die Taste **on/off**, um den Anrufbeantworter zu deaktivieren.

Einstellen der Sprache des Anrufbeantworters

Hinweis

- Diese Funktion ist nur für Modelle verfügbar, die mehrere Sprachen unterstützen.

Die Sprache des Anrufbeantworters ist die Sprache, die für die Bandansage verwendet wird.

- 1 Drücken Sie die Taste **menu**.
- 2 Wählen Sie **[ANRUFBEANTW.] > [EINSTELLUNGEN] > [ANSAGESPRACHE]**, und bestätigen Sie anschließend mit **[WÄHLEN]**.
- 3 Wählen Sie eine Sprache aus, und bestätigen Sie anschließend mit **[WÄHLEN]**.
↳ Die Einstellung wird gespeichert.

Einstellen des Antwortmodus

Sie können den Anrufbeantworter so einstellen, dass die Anrufer Nachrichten hinterlassen können. Wählen Sie **[ANTW+AUFNEHMEN]**, wenn Anrufer Nachrichten hinterlassen sollen. Wählen Sie **[NUR ANTWORTEN]**, wenn Anrufer keine Nachrichten hinterlassen sollen.

- 1 Drücken Sie die Taste **menu**.
- 2 Wählen Sie **[ANRUFBEANTW.] > [ANTWORT-MODUS]**, und bestätigen Sie anschließend mit **[WÄHLEN]**.

- 3 Wählen Sie einen Antwortmodus aus, und bestätigen Sie mit **[WÄHLEN]**.
↳ Die Einstellung wird gespeichert.

Hinweis

- Wenn der Speicher voll ist, wechselt der Anrufbeantworter automatisch in den Modus **[NUR ANTWORTEN]**.

Bandansagen

Die Bandansage ist die Nachricht, die die Anrufenden hören, wenn der Anrufbeantworter das Gespräch entgegennimmt. Der Anrufbeantworter bietet zwei werksseitig aufgenommene Bandansagen bzw. Modi, **[ANTW+AUFNEHMEN]** und **[NUR ANTWORTEN]**.

Aufzeichnen einer Bandansage

Die Höchstlänge der Bandansage, die Sie aufzeichnen können, beträgt drei Minuten. Die neu aufgezeichnete Ansage ersetzt automatisch die alte Ansage.

- 1 Drücken Sie die Taste **menu**.
- 2 Wählen Sie **[ANRUFBEANTW.] > [ANSAGE AUFNEHM]**, und bestätigen Sie anschließend mit **[WÄHLEN]**.
- 3 Wählen Sie **[ANTW+AUFNEHMEN]** oder **[NUR ANTWORTEN]**, und bestätigen Sie anschließend mit **[WÄHLEN]**.
- 4 Wählen Sie **[ANSAGE AUFNEHM]**, und bestätigen Sie anschließend mit **[WÄHLEN]**.
- 5 Die Aufnahme beginnt nach dem Piepton.
- 6 Drücken Sie die Taste **[OK]**, um die Aufnahme anzuhalten. Ansonsten wird die Aufnahme nach 3 Minuten beendet.
↳ Die aufgezeichnete Ansage wird automatisch wiedergegeben, damit Sie sie prüfen können.

Hinweis

- Um die werksseitig aufgenommene Bandansage wiederherzustellen, löschen Sie die aktuelle Nachricht.

Wiedergeben der aktuellen Bandansage

- 1 Drücken Sie die Taste **menu**.
- 2 Wählen Sie **[ANRUFBEANTW.] > [ANSAGE AUFNEHM]**, und bestätigen Sie anschließend mit **[WÄHLEN]**.
- 3 Wählen Sie **[ANTW+AUFNEHMEN]** oder **[NUR ANTWORTEN]**. Drücken Sie zur Bestätigung die Taste **[WÄHLEN]**.
- 4 Wählen Sie **[ABSPIELEN]**, und bestätigen Sie anschließend mit **[WÄHLEN]**.
↳ Das Mobilteil gibt die aktuelle Bandansage wieder.

Löschen einer Bandansage

- 1 Drücken Sie die Taste **menu**.
- 2 Wählen Sie **[ANRUFBEANTW.] > [ANSAGE AUFNEHM]**, und bestätigen Sie anschließend mit **[WÄHLEN]**.
- 3 Wählen Sie **[ANTW+AUFNEHMEN]** oder **[NUR ANTWORTEN]**, und bestätigen Sie anschließend mit **[WÄHLEN]**.
- 4 Wählen Sie **[LÖSCHEN]**, und bestätigen Sie anschließend mit **[WÄHLEN]**.
- 5 Die werksseitig aufgenommene Bandansage wird wiederhergestellt.

Hinweis

- Eine werksseitig aufgenommene Bandansage kann nicht gelöscht werden.

Eingehende Nachrichten

Jede Nachricht kann bis zu drei Minuten lang sein. Wenn Sie neue Nachrichten erhalten haben, blinkt auf dem Anrufbeantworter die Nachrichten-LED, und auf dem Mobilteil wird eine Benachrichtigung angezeigt.

Hinweis

- Wenn Sie das Telefon abheben, während der Anrufer eine Nachricht hinterlässt, wird die Aufnahme beendet, und Sie können direkt mit dem Anrufer sprechen.

Hinweis

- Wenn der Speicher voll ist, wechselt der Anrufbeantworter automatisch in den Modus **[NUR ANTWORTEN]**. Löschen Sie alte Nachrichten, um neue aufzeichnen zu können.

Wiedergeben der eingehenden Nachrichten

Eingehende Nachrichten werden in der Reihenfolge wiedergegeben, in der sie aufgenommen wurden.

Von der Basisstation

- Zum Beenden der Wiedergabe: Drücken Sie die Taste **▶■**.
- Zum Einstellen der Lautstärke: Drücken Sie **+/-■**.
- Zum Zurückspringen:
 - Drücken Sie während der Wiedergabe einer Nachricht die Taste **◀■**, um diese Nachricht von Anfang an abzuspielen.
 - Drücken Sie während der ersten Sekunde der aktuellen Nachricht die Taste **◀■**, um die vorherige Nachricht wiederzugeben.
- Zum Vorwärtsspringen: Drücken Sie die Taste **▶■**, um die nächste Nachricht wiederzugeben.

- Zum Löschen der aktuellen Nachricht: Drücken Sie die Taste **X**.

Hinweis

- Gelöschte Nachrichten können nicht wiederhergestellt werden.

Vom Mobilteil

- 1 Drücken Sie die Taste **menu**.
- 2 Wählen Sie **[ANRUFBEANTW.] > [ABSPIELEN]**, und bestätigen Sie anschließend mit **[WÄHLEN]**.
 - ↳ Die neuen Nachrichten werden wiedergegeben. Wenn keine neuen Nachrichten vorhanden sind, werden die alten Nachrichten wiedergegeben.
- Drücken Sie die Taste **[ZURÜCK]**, um die Wiedergabe zu beenden.
- Drücken Sie die Taste **☒**, um das Optionsmenü aufzurufen.
- Drücken Sie **▲/▼**, um die Wiedergabelautstärke zu erhöhen/verringern.

Löschen einer eingehenden Nachricht

Von der Basisstation

- 1 Drücken Sie während der Wiedergabe der Nachricht die Taste **X**.
 - ↳ Die aktuelle Nachricht wird gelöscht.

Vom Mobilteil

- 1 Drücken Sie während der Wiedergabe der Nachricht die Taste **☒**, um das Optionsmenü zu öffnen.
- 2 Wählen Sie **[LÖSCHEN]**, und bestätigen Sie anschließend mit **[WÄHLEN]**.
 - ↳ Die aktuelle Nachricht wird gelöscht.

Löschen aller alten eingegangenen Nachrichten

Von der Basisstation

- 1 Halten Sie im Standbymodus **X** gedrückt.
↳ Alle alten Nachrichten werden endgültig gelöscht.

Vom Mobilteil

- 1 Drücken Sie auf dem Mobilteil die Taste **menu**.
- 2 Wählen Sie **[ANRUFBEANTW.] > [ALLE LÖSCHEN]**, und bestätigen Sie anschließend mit **[WÄHLEN]**.
↳ Sie werden über die Anzeige auf dem Mobilteil aufgefordert, Ihre Auswahl zu bestätigen.
- 3 Drücken Sie zur Bestätigung die Taste **[OK]**.
↳ Alle alten Nachrichten werden endgültig gelöscht.

 **Hinweis**

- Sie können nur bereits abgerufene Nachrichten löschen. Gelöschte Nachrichten können nicht wiederhergestellt werden.

Anrufüberwachung

Sie können den Anrufer hören, während er eine Nachricht hinterlässt. So können Sie entscheiden, ob Sie direkt mit dem Anrufenden sprechen möchten oder nicht.

Von der Basisstation

Drücken Sie **+/-**, um während der Anrufüberwachung die Lautstärke anzupassen. Mit der niedrigsten Lautstärkestufe wird die Anrufüberwachung deaktiviert.

Einstellen der Klingelverzögerung

Sie können festlegen, wie oft das Telefon klingeln soll, bevor der Anrufbeantworter den Anruf entgegennimmt.

- 1 Drücken Sie die Taste **menu**.
- 2 Wählen Sie **[ANRUFBEANTW.] > [EINSTELLUNGEN] > [KLINGELANZAHL]**, und bestätigen Sie anschließend mit **[WÄHLEN]**.
- 3 Wählen Sie eine neue Einstellung aus, und bestätigen Sie mit **[WÄHLEN]**.
↳ Die Einstellung wird gespeichert.

 **Hinweis**

- Um diese Funktion nutzen zu können, müssen Sie sicherstellen, dass der Anrufbeantworter aktiviert ist.

 **Tipp**

- Wenn Sie von einem entfernten Standort auf den Anrufbeantworter zugreifen, sollten Sie für die Klingelverzögerung den Modus **[GEBÜHRENSPARER]** auswählen. Dies ist eine kosteneffektive Möglichkeit zum Verwalten Ihrer Nachrichten. Wenn neue Nachrichten vorhanden sind, nimmt der Anrufbeantworter den Anruf nach drei Klingeltönen an. Wenn keine Nachrichten gespeichert sind, nimmt er ihn nach fünf Klingeltönen an.

Zugriff von einem entfernten Standort

Sie können den Anrufbeantworter auch bedienen, wenn Sie nicht zu Hause sind. Rufen Sie einfach über ein Tontelefon Ihr Telefon an, und geben Sie den vierstelligen PIN-Code ein.

 **Hinweis**

- Die PIN für den Zugriff von einem entfernten Standort entspricht der System-PIN. Die voreingestellte PIN lautet 0000.

Aktivieren/Deaktivieren des Zugriffs von einem entfernten Standort

Sie können den Zugriff von einem entfernten Standort auf den Anrufbeantworter zulassen oder sperren.

- 1 Drücken Sie die Taste **menu**.
- 2 Wählen Sie **[ANRUFBEANTW.] > [EINSTELLUNGEN] > [FERNABFRAGE]**, und bestätigen Sie anschließend mit **[WÄHLEN]**.
- 3 Wählen Sie eine neue Einstellung aus, und bestätigen Sie mit **[WÄHLEN]**.
↳ Die Einstellung wird gespeichert.

Zugreifen von einem entfernten Standort auf den Anrufbeantworter

- 1 Rufen Sie Ihr Telefon über ein Tontelefon an.
- 2 Drücken Sie die Taste **#**, wenn die Bandsache wiedergegeben wird.
- 3 Geben Sie Ihren PIN-Code ein.
↳ Sie haben nun Zugriff auf den Anrufbeantworter, und die neuen Nachrichten werden wiedergegeben.

Hinweis

- Sie haben zwei Versuche, den korrekten PIN-Code einzugeben, bevor Ihr Telefon die Verbindung beendet.

- 4 Drücken Sie auf eine Taste, um eine Funktion auszuführen. Eine Liste der verfügbaren Funktionen finden Sie in der folgenden Tabelle für den Zugriff von einem entfernten Standort.

Hinweis

- Wenn keine Nachricht wiedergegeben wird, beendet das Telefon die Verbindung, falls Sie acht Sekunden lang keine Taste drücken.

Befehle für den Zugriff von einem entfernten Standort

Taste	Funktion
1	Wiederholen der aktuellen Nachricht oder Wiedergeben der vorherigen Nachricht
2	Wiedergeben der Nachrichten
3	Springen zur nächsten Nachricht
6	Löschen der aktuellen Nachricht
7	Aktivieren des Anrufbeantworters (während der Wiedergabe nicht verfügbar)
8	Beenden der Wiedergabe der Nachrichten
9	Deaktivieren des Anrufbeantworters (während der Wiedergabe nicht verfügbar)

Einstellen der Tonqualität der Nachricht

Sie können die Tonqualität der Nachrichten anpassen, die auf dem Anrufbeantworter gespeichert sind.

- 1 Drücken Sie die Taste **menu**.
- 2 Wählen Sie **[ANRUFBEANTW.] > [EINSTELLUNGEN] > [NACHR. QUALITÄT]**, und bestätigen Sie anschließend mit **[WÄHLEN]**.
- 3 Wählen Sie die neue Einstellung aus, und bestätigen Sie mit **[WÄHLEN]**.
↳ Die Einstellung wird gespeichert.

15 Standardeinstellungen

Sprache	Landesabhängig
Mobilteilname	PHILIPS
Datum	01/01/09
Datumsformat	TT/MM
Zeit	00:00
Zeitformat	24 Stunden
Automatische Uhr	Ein
Wecker	Aus
Telefonbuch	Unverändert
Automatische Beendigung	Ein
Wahlwiederholungsdauer	Landesabhängig
Vorwahl	[Leer]
Anbietervorwahl	[Leer]
Telefonnetztyp	Öffentliches Netz (DECT-Telefon für die Verbindung mit dem öffentlichen Telefonnetz)
Erstes Klingeln	Landesabhängig
Konferenz	Aus
Klingelmelodie des Mobilteils	Melodie 1
Weckermelodie	Melodie 1
Lautstärke des Empfängers	Lautstärke 3
Lautstärke des Mobilteils	Stufe 3
Klingellautstärke des Mobilteils	Stufe 3
Tastentpiepton des Mobilteils	Ein
XHD-Sound	Ein
Anrufprotokoll für eingehende Anrufe	[Leer]
Wahlwiederholungsliste	[Leer]
Wählmodus*	Ton
Automatisches Präfix	[Leer]

Standardeinstellungen des Anrufbeantworters

Anrufbeantworter	
Status des Anrufbeantworters	Ein
Modus des Anrufbeantworters	Entgegennehmen und Aufnehmen
Anrufprüfung der Basisstation	Ein
Speicher für Bandansagen	Werksseitig aufgenommene Bandansage
Speicher für eingehende Nachricht	[Leer]
Zugriff von einem entfernten Standort	Aus
PIN-Code	0000
Sprache der Voicemail	Landesabhängig
Klingelverzögerung	5 x Klingeln
Lautsprecherlautstärke der Basisstation	Stufe 3
Nachrichtenqualität	Hoch



Hinweis

- *Landesabhängige Funktionen

16 Technische Daten

Display

- Progressive LCD-Hintergrundbeleuchtung

Allgemeine Telefonfunktionen

- Dualmodus für Namen- und Nummernidentifizierung
- 10 polyphone Klingel melodien und 5 Standard-Klingel melodien
- Konferenzschaltungen und Sprachnachrichten
- Intercom

Telefonbuch, Wahlwiederholungsliste und Anrufprotokoll

- Telefonbuch mit 200 Einträgen
- Wahlwiederholungsliste mit 10 Einträgen
- Anrufprotokoll mit 50 Einträgen

Akku

- 2 wiederaufladbare AAA-Ni-MH-Akkus, 1,2 V, 650 mAh

Adapter

- Basisstation: Eingabe 100 – 240 V, 50/60 Hz, 0,1 A, Ausgabe 6 V 500 mA
- Ladegerät: Eingabe 100 – 240 V, 50/60 Hz, 0,2 A, Ausgabe 6 V 150 mA

Leistungsaufnahme

- Stromverbrauch im Standbymodus: ca. 650 mW

Gewicht und Abmessungen

- Mobilteil: 104 Gramm
- 162 × 27 × 46 mm (H × B × T)
- Basisstation: 145 Gramm
- 81 × 98 × 127 mm (H × B × T)

Temperaturbereich

- Betrieb: 0 bis 35 °C
- Lagerung: -25 bis +45 °C

Relative Luftfeuchtigkeit

- Betrieb: Bis zu 95 % bei 40 °C
- Lagerung: Bis zu 95 % bei 40 °C

17 Häufig gestellte Fragen (FAQ)

Das Signalsymbol blinkt.

- Das Mobilteil befindet sich außerhalb des Empfangsbereichs. Verwenden Sie es näher an der Basisstation.

Wenn auf dem Mobilteil **[ABGEMELDET!]** angezeigt wird, müssen Sie es registrieren.



Tipp

- Weitere Informationen erhalten Sie im Bereich "Erweiterte Einstellungen" unter "Registrieren der Mobilteile".

Wie soll ich vorgehen, wenn ich keine zusätzlichen Mobilteile an der Basisstation registrieren kann?

Der Speicher der Basisstation ist voll. Deregistrieren Sie ungenutzte Mobilteile, und versuchen Sie es erneut.

Kein Wählton

- Prüfen Sie die Telefonanschlüsse.
- Das Mobilteil befindet sich außerhalb des Empfangsbereichs. Verwenden Sie es näher an der Basisstation.

Kein Halteton

- Das Mobilteil liegt nicht ordnungsgemäß auf der Basisstation auf.
- Die Ladekontakte sind verschmutzt. Trennen Sie die Stromzufuhr, und reinigen Sie die Kontakte anschließend mit einem feuchten Tuch.

Ich kann die Einstellungen meiner Voicemail nicht ändern. Wie gehe ich vor?

Der Voicemail-Dienst wird von Ihrem Dienstanbieter verwaltet, nicht vom Telefon selbst. Wenden Sie sich an den Dienstanbieter, um die Einstellungen zu ändern.

Das Mobilteil in dem Ladegerät lädt nicht auf.

- Vergewissern Sie sich, dass die Akkus korrekt eingesetzt wurden.
- Stellen Sie sicher, dass das Mobilteil ordnungsgemäß auf der Basisstation

aufliegt. Das Akkusymbol ist während des Ladevorgangs animiert.

- Die Akkus sind defekt. Erwerben Sie bei Ihrem Händler neue Akkus.

Keine Anzeige

- Stellen Sie sicher, dass die Akkus aufgeladen sind.
- Stellen Sie sicher, dass die Strom- und Telefonverbindungen aktiv sind.

Schlechter Ton (Knistern, Echo usw.)

- Das Mobilteil befindet sich beinahe außerhalb des Empfangsbereichs. Verwenden Sie es näher an der Basisstation.
- Das Telefon empfängt Interferenzen von nahestehenden elektrischen Geräten. Entfernen Sie die Basisstation aus diesem Bereich.
- Das Telefon befindet sich zwischen dicken Wänden. Entfernen Sie die Basisstation aus diesem Bereich.

Das Mobilteil klingelt nicht.

Stellen Sie sicher, dass der Klingelton des Mobilteils aktiviert ist.

Die Anrufer-ID wird nicht angezeigt.

- Der Dienst ist nicht aktiviert. Wenden Sie sich an Ihren Dienstanbieter.
- Die Daten des Anrufenden werden unterdrückt oder sind nicht verfügbar.

Während eines Anrufs wird die Verbindung zwischen Mobilteil und Basisstation unterbrochen oder der Ton ist verzerrt.

Überprüfen Sie, ob der ECO-Modus aktiviert ist. Deaktivieren Sie ihn, um die Reichweite des Mobilteils zu erhöhen. Nun sind die Anrufbedingungen optimal.



Hinweis

- Wenn die oben genannten Lösungen das Problem nicht beheben, trennen Sie das Mobilteil und die Basisstation vom Strom. Schließen Sie das Telefon nach einer Minute wieder an, und versuchen Sie es erneut.

ANNEX 1	
English	Hereby, Philips Consumer Lifestyle, BU P&A, declares that this [type of equipment] is in compliance with the essential requirements and other relevant provisions of Directive 1999/5/EC.
Finnish	Philips Consumer Lifestyle, BU P&A vakuuttaa täten että [type of equipment] tyyppinen laite on direktiivin 1999/5/EY oleellisten vaatimusten ja sitä koskevien direktiivin muiden ehtojen mukainen.
Dutch	Hierbij verklaart, Philips Consumer Lifestyle, BU P&A dat het toestel [type of equipment] in overeenstemming is met de essentiële eisen en de andere relevante bepalingen van richtlijn 1999/5/EG.
French	Par la présente, Philips Consumer Lifestyle, BU P&A, déclare que l'appareil [type of equipment] est conforme aux exigences essentielles et aux autres dispositions pertinentes de la directive 1999/5/CE
Swedish	Härmed intygar, Philips Consumer Lifestyle, BU P&A, att denna (type of equipment) står i överensstämmelse med de väsentliga egenskapskrav och övriga relevanta bestämmelser som framgår av direktiv 1999/5/EG.
Danish	Undertegnede Philips Consumer Lifestyle, BU P&A erklærer herved, at følgende udstyr [type of equipment] overholder de væsentlige krav og øvrige relevante krav i direktiv 1999/5/EF
German	Hiermit erklärt Philips Consumer Lifestyle, BU P&A die Übereinstimmung des Gerätes [Type of equipment] mit den grundlegenden Anforderungen und den anderen relevanten Festlegungen der Richtlinie 1999/5/EG.
Greek	ΜΕ ΤΗΝ ΠΑΡΟΥΣΑ Philips Consumer Lifestyle, BU P&A ΔΗΛΩΝΕΙ ΟΤΙ [type of equipment] ΣΥΜΜΟΡΦΩΝΕΤΑΙ ΠΡΟΣ ΤΙΣ ΟΥΣΙΩΔΕΙΣ ΑΠΑΙΤΗΣΕΙΣ ΚΑΙ ΤΙΣ ΛΟΙΠΕΣ ΣΧΕΤΙΚΕΣ ΔΙΑΤΑΞΕΙΣ ΤΗΣ ΟΔΗΓΙΑΣ 1999/5/ΕΚ
Italian	Con la presente Philips Consumer Lifestyle, BU P&A dichiara che questo (type of equipment) è conforme ai requisiti essenziali ed alle altre disposizioni pertinenti stabilite dalla direttiva 1999/5/CE.
Spanish	Por medio de la presente, Philips Consumer Lifestyle, BU P&A, declara que el (type of equipment) cumple con los requisitos esenciales y cualesquiera otras disposiciones aplicables o exigibles de la Directiva 1999/5/CE
Portuguese	Philips Consumer Lifestyle, BU P&A declara que este [type of equipment] está conforme com os requisitos essenciais e outras disposições da Directiva 1999/5/CE.
Property of Philips Consumer Lifestyle	



CE 0168



© 2009 Koninklijke Philips Electronics N.V.

All rights reserved.

Gedruckt in China

SE565_DE_UM_V1.3