

# Wireless Music Center + Station

## WACS5

Gebruikershandleiding

Manuale per l'utente

Användarhandböckerna

Brugermanual



# PHILIPS

## Italia

### DICHIARAZIONE DI CONFORMITA'

Si dichiara che l'apparecchio WACS5 Philips risponde alle prescrizioni dell'art. 2 comma 1 del D.M. 28 Agosto 1995 n. 548.

Fatto a Eindhoven

Philips Consumer Electronics  
Philips, Glaslaan 2  
5616 JB Eindhoven, The Netherlands

## Norge

Typeskilt finnes på apparatens underside.

**Observer: Nettbryteren er sekundert innkopleet. Den innebygde nettdelen er derfor ikke frakopleet nettet så lenge apparatet er tilsluttet nettkontakten.**

For å redusere faren for brann eller elektrisk støt, skal apparatet ikke utsettes for regn eller fuktighet.

## DK

**Advarsel: Usynlig laserstråling ved åbning når sikkerhedsafbrydere er ude af funktion. Undgå udsættelse for stråling.**

**Bemærk: Netafbryderen er sekundært indkobleet og afbryder ikke strømmen fra nettet. Den indbyggede netdel er derfor tilsluttet til lysnettet så længe netstikket sidder i stikkontakten.**

## S

**Klass 1 laseraparat**

**Varning! Om apparaten används på annat sätt än i denna bruksanvisning specificerats, kan användaren utsättas för osynlig laserstrålning, som överskrider gränsen för laserklass 1.**

**Observera! Stömbrytaren är sekundärt kopplad och bryter inte strömmen från nätet. Den inbyggda nätdelen är därför ansluten till elnätet så länge stickproppen sitter i vägguttaget.**

**NL**

Batterijen niet weggoaien,  
maar inleveren als KCA.



<b>CE 0682</b>  <b>R&amp;TTE Directive 1999/5/EC</b>					
BE ✓	DK ✓	GR ✓	ES ✓	FR ✓	
IE ✓	IT ✓	LU ✓	NL ✓	AT ✓	
PT ✓	FI ✓	SE ✓	UK ✓	NO ✓	
DE ✓	CH ✓	PL ✓	HU ✓	SK ✓	
CZ ✓					



# Wireless Music Station WAS5

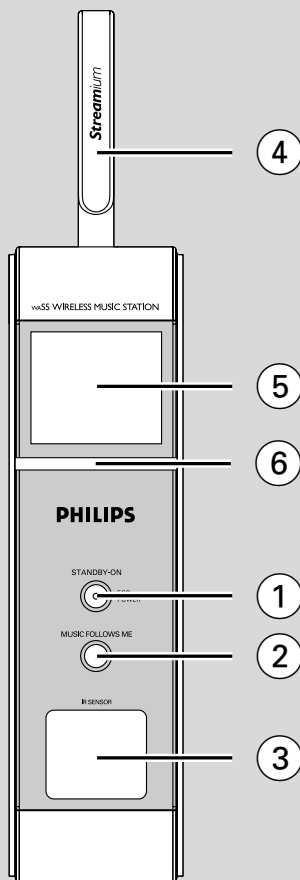



# PHILIPS

## Philips Consumer Electronics

---

HK- 0535-WACS5  
(report No.)

### EC DECLARATION OF CONFORMITY

We,

Philips Consumer Electronics  
(*manufacturer's name*)

Philips, Glaslaan 2, 5616 JB Eindhoven, The Netherlands  
(*manufacturer's address*)

declare under our responsibility that the electrical product:

Philips  
(*name*)

WACS5 /22/05  
(*type or model*)

Wireless Music Center & Station  
(*product description*)

to which this declaration relates is in conformity with the following standards:

EN55013 : 2001	EN 300 328 : 2003
EN55020 : 2002	EN 301 489-1 : 2002
EN 55022: 1998	EN 301 489-17: 2002
EN 55024: 1998	EN 50371 : 2002
EN 60950 : 2000	IEC Guide 112 : 2000

(*title and/or number and date of issue of the standards*)

following the provisions of R &TTE Directive 1999/5/EC ( incl. 89/336/EEC & 73/23/EEC & 93/68/EEC directives and is produced by a manufacturing organization on ISO 9000 level.

Eindhoven,  
September 2, 2005  
(*place, date*)

Cor Luijks  
Technology Manager  
(*signature, name and function*)



**End-User License Agreement USE OF THIS PRODUCT IMPLIES ACCEPTANCE OF THE TERMS BELOW.**

This product contains technology and data from Gracenote of Emeryville, California ("Gracenote"). The technology from Gracenote (the "Gracenote Embedded Software") enables this product to do disc identification and obtain music-related information, including name, artist, track, and title information ("Gracenote Data"), which is included on the Gracenote Database (the "Gracenote Database").

You agree that you will use Gracenote Data, the Gracenote Database, and Embedded Software for your own personal non-commercial use only. You agree that you will access Gracenote Data only by means of the standard end user functions and features of this product. You agree not to assign, copy, transfer or transmit the Embedded Software or any Gracenote Data to any third party. YOU AGREE NOT TO USE OR EXPLOIT GRACENOTE DATA, THE GRACENOTE DATABASE, OR GRACENOTE COMPONENT, EXCEPT AS EXPRESSLY PERMITTED HEREIN.

You agree that your non-exclusive license to use the Gracenote Data, the Gracenote Database, and Embedded Software will terminate if you violate these restrictions. If your license terminates, you agree to cease any and all use of the Gracenote Data, the Gracenote Database, and Gracenote Embedded Software. Gracenote reserves all rights in the Gracenote Data, Gracenote Database, and Gracenote Embedded Software, including all ownership rights. You agree that Gracenote may enforce its rights under this Agreement against you directly in its own name.

The Embedded Software and each item of Gracenote Data are licensed to you "AS IS." Gracenote makes no representations or warranties, express or implied, regarding the accuracy of any Gracenote Data. Gracenote reserves the right to delete data or to change data categories in any Data updates and for any cause that Gracenote deems sufficient. No warranty is made that the Embedded Software is error-free or that functioning of the Embedded Software will be uninterrupted. Gracenote is not obligated to provide you with any new enhanced or additional data types or categories that Gracenote may choose to provide in the future.

GRACENOTE DISCLAIMS ALL WARRANTIES EXPRESS OR IMPLIED, INCLUDING, BUT NOT LIMITED TO, IMPLIED WARRANTIES OF MERCHANTABILITY, FITNESS FOR A PARTICULAR PURPOSE, TITLE, AND NON-INFRINGEMENT. GRACENOTE DOES NOT WARRANT THE RESULTS THAT WILL BE OBTAINED BY YOUR USE OF THE GRACENOTE COMPONENT OR ANY GRACENOTE SERVER. IN NO CASE WILL GRACENOTE BE LIABLE FOR ANY CONSEQUENTIAL OR INCIDENTAL DAMAGES OR FOR ANY LOST PROFITS OR LOST REVENUES.

Rev 2.1

**Nederlands** ----- 8

**Italiano** ----- 45

**Svenska** ----- 82

**Dansk** ----- 136

## **LGPL Library written offer**

This product contains Linux 2.4.27-vrsl, that is made available under the GNU LGPL license version 2.1 (hereafter called "the Library").

Philips Electronics Hong Kong Ltd. hereby offers to deliver or make available, upon request, for a charge no more than the cost of physically performing source distribution, a complete machine-readable copy of the corresponding source code of the Library on a medium customarily used for software interchange.

Please contact:

Mr. Bin Li  
 BLC Audio PDCC Development  
 5/F., Philips Electronics Building  
 5 Science Park East Avenue  
 Hong Kong Science Park  
 Shatin Hong Kong

This offer is valid for a period of three years after the date of purchase of this product.

## **GPL Package written offer**

This product contains Linux 2.4.27-vrsl, that is made available under the GNU GPL license version 2 (hereafter called "the Program").

Philips Electronics Hong Kong Ltd. hereby offers to deliver or make available, upon request, for a charge no more than the cost of physically performing source distribution, a complete machine-readable copy of the corresponding source code of the Program on a medium customarily used for software interchange.

Please contact:

Mr. Bin Li  
 BLC Audio PDCC Development  
 5/F., Philips Electronics Building  
 5 Science Park East Avenue  
 Hong Kong Science Park  
 Shatin Hong Kong

This offer is valid for a period of three years after the date of purchase of this product.

# Indholdsfortegnelse

---

## Generelle Oplysninger

Om WACSS .....	119
Medfølgende tilbehør .....	119
Philips hjælp på Internettet .....	120
Miljømæssig information .....	121
Vedligeholdelse .....	121
Sikkerhedsinformation .....	121

---

## Betjening

Betjening af Centeret .....	122
Betjening af Station .....	123
Centerets 2-vejs fjernbetjening .....	124-125
Stationens fjernbetjening .....	125-126

---

## Installerings

Placering af Center and Station .....	128
Montering af stander på Basen .....	128
Oprettelse af Wi-Fi forbindelse mellem Center og Station .....	128-129
Bageste forbindelser .....	129-131
For at forbinde til et audio system	
Forbindelse til PC	
Forbindelse af ekstra apparat	
Brug af vekselstrøm .....	131

---

## Brug af fjernbetjening

Brug af displayet på Centers fjernbetjening 132	
Brug af fjernbetjening	
Brug af Centers fjernbetjening	
Brug af knapperne .....	132

---

## Basale funktioner

Skift til stand-by/tænd og vælg funktioner ..	134
Skift til Eco power/ tænd .....	134
Automatisk stand-by .....	134
For at justere lyset på den blå indikator .....	135
Display justeringer .....	135
Valg af sprog .....	135

---

## HD

Afspillende Harddisk (HD) .....	136
Vælg og søg .....	136
Vælg et andet album eller nummer	
Find en passage i et nummer under afspilning	
Vælg nummer med en særlig kunstner	
Vælg nummer i en særlig genre	
Andre afspilningsfunktioner: REPEAT (GENTAG), SHUFFLE (BLAND) .....	137
Oprettelse af Playlist: Udvalgt liste af favoritmusik .....	138
Sletning af afspilningsliste, album eller nummer .....	138
Bygning af musikbibliotek på Cente .....	139
Kopiering af CD	
Import fra PC	
Optagelse fra ekstern kilde	
Vis nummeroplysninger .....	140
Flytning af WiFi netværk mellem Center og Stationer .....	140
MUSIC FOLLOWS ME	
MUSIC BROADCAST	
Station management .....	141
Tilføj ny station	
Fjern en station	
Se stationsstatus	
Oplysninger om din WACSS .....	142
Firmware .....	142
Se stationsstatus	
Genindstilling af tidligere firmware	
Re-etablering af Wi-Fi forbindelse	

---

## CD

CDer til afspilning .....	145
Afspilning af CDer .....	145
Vælg og søg .....	146
Vælg et andet album eller nummer	
Find en passage i et nummer under afspilning	
Forskellige afspilningsfunktioner: REPEAT (GENTAG), SHUFFLE (BLAND) .....	147
Vis nummeroplysninger .....	147

---

## AUX/UPnP/SLEEP

AUX .....	148
UPnP .....	148-149
SLEEP (søvn) .....	149

---

## Nulstil

Reset (nulstil) .....	150
-----------------------	-----

---

## Specifikationer

---

Fejlsøgning .....	152-153
-------------------	---------



## Om WACS5

WACS5 er en fortrinlig tilføjelse til din hjemme lydanlæg.

**WACS5** består af et **WACS** Center og en **WASS** Station. Op til 5 Stationer kan forbindes til et **WACS** Center.

På **WACS**s 80GB\* harddisk kan der centralt lagres audio CD'er. Den lagrede musik kan streames trådløst, via Wi-Fi\*\*, fra Center til forbundne Stationer.

De kan med lethed forbinde din WACS5 til din eksisterende lyd anlæg såsom audio/video modtageren, hjemmebiograf, mini/mikro system, eller multimedie højtalere (med indbygget forstærkere) og lydforstærker.

Du behøver ikke være begrænset af din CD-afspiller eller PC osv. eller blive irriteret af ledningerne. Nu får du friheden til at nyde og dele din yndlingsmusik i hele huset.

\* Lagringskapaciteten er baseret på 4 minutter pr. sang, 10 sange pr. CD i gennemsnit, 128 kbps MP3 kodning og på, at software hertil er en del af produktets hukommelse.

Den faktiske plads er 69GB eller mindre p.g.a. bufferen til MP3 komprimering, firmware, musik CD database og lagrede demonstrationsnumre.

\*\* Wi-Fi, eller IEEE802.11 b/g, er den internationale førende standard i industrien for trådløse bredbåndsnetværk. Der kan overføres digitale data med større rækkevidde og båndbredde.

## Medfølgende tilbehør

- Centerets fjernbetjening med 4 x AAA batterier
- Stationens fjernbetjening med 1 x CR2025 batteri
- Basen
- Basens transformer
- 2 x Audio kabler (for Center og Base)
- 1 x Ethernet kabel
- Installerings-CD

***Dette apparat opfylder Det europæiske Fællesskabs krav vedrørende radiostøj.***

***Hermed erklærer Philips Consumer Electronics, BG Audio Video Entertainment, at dette produkt WACS5 opfylder de vigtige krav og andre relevante bestemmelser i direktivet 1999/5/EF.***

## ADVARSEL

***Brug af betjeningsenheder eller justeringer eller gennemførelse af procedurer andre end dem, der er beskrevet i denne vejledning kan resultere i at man udsættes for farlige stråler eller andre former for risici.***

***Det kan være strafbart at krænke andres ophavsrettigheder ved uberettiget at fremstille kopier af kopibeskyttet materiale, herunder computer programmer, filer, tv udsendelser og lydoptagelser. Dette produkt må ikke anvendes til disse formål.***

## Philips hjælp på Internettet

Philips produkter er designet og fremstillet efter de højeste kvalitetsstandarder. Hvis din Philips **WACS5** produkt ikke virker, som det skal, anbefaler vi, at du checker din Brugsvejledning for at bekræfte, at produktet er forbundet og konfigureret efter forskrifterne.

Websiden for **WACS5** hjælp: [www.philips.com/support](http://www.philips.com/support) tilbyder oplysninger om, hvordan du bedst bruger dit produkt og om nye tilføjelser til vores spændende sortiment, som vil gøre nydelsen af din hjemmeunderholdningsoplevelse endnu større.

Se: **[www.philips.com/support](http://www.philips.com/support)** og indtast produktnavnet (**WACS5**) for at se:

- **FAQ** (Oftest stillede spørgsmål)
- Seneste brugsvejledning og PC software brugsvejledninger
- Firmware opgraderingsfiler til **WACS5**
- Seneste PC software downloads
- Interaktiv problemløsning

Da det er muligt at opgradere dit produkt, anbefaler vi, at du tilmelder dit produkt på **[www.philips.com/register](http://www.philips.com/register)**, så vi kan informere dig, så snart nye gratis opgraderinger findes.

Nyd din **WACS5**!

**Modelnummeret står bagpå produktet.**

## Miljømæssig information

Der er ikke anvendt nogle overflødige materialer i emballagen. Vi har endvidere gjort vort bedste, for at De let kan dele emballagen op i tre hovedbestanddele: Almindeligt pap (kassen), fleksibel polystyrene (afstandsstykker) og polyethylene (plastposer og beskyttelsesfolie).

Anlægget består af materialer, der kan genbruges, hvis det adskilles et sted, hvor man har specialiseret sig i adskillelse af kasserede genstande. Følg venligst Deres lokale regler for bortkastning af indpakningsmaterialer, brugte batterier og kasserede apparater.

## Bortskaffelse af dit gamle produkt

**Dit produkt er designet og produceret med materialer af høj kvalitet, som kan blive genbrugt.**

**Når du ser symbolet med en skraldespand, der er kryds over, betyder det, at produktet er dækket af EU direktiv nr. 2002/96/EC.**



**Venligst sæt dig ind i de danske regler om indsamling af elektriske og elektroniske produkter.**

**Venligst overhold de danske regler og smid ikke dine gamle produkter ud sammen med dit normale husholdningsaffald. Den korrekte bortskaffelsesmetode vil forebygge negative følger for miljøet og folkesundheden.**

## Vedligeholdelse

### Rengøring af kabinettet

- Brug en blød klud, eventuelt dyppet i et mildt rengøringsmiddel. Brug aldrig sprit, benzin, ammoniak eller andre skrappe midler.

### Rengøring af CD-plader

- Hvis en CD-plade er blevet snavset, rengøres den med en blød rengøringsklud. Bevæg kluden i lige linier fra plademidten og ud mod kanten af pladen.
- Brug ikke opløsningsmidler som f.eks. benzin, fortynder o.lign. - Brug heller ikke de antistatiske midler, der bruges til almindelige grammofonplader.

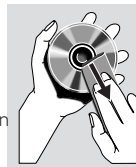

### At beskytte harddisken

- Sørg for at din WAC5 Center ikke bliver udsat for voldsomme vibrationer da disse kan skade harddisken.

## Sikkerhedsinformation

- Stil apparatet på en hård, flad overflade, så det står vandret.
- Undgå at udsætte apparatet, batterier eller CD-plader for fugtighed, regn, sand eller for stor varme (f.eks. fra varmeapparater eller direkte sollys).
- Anbring anlægget således, at der tilsikres god ventilation og dermed unødigt opvarmning i anlægget. Der skal være mindst 10 cm frit rum bagved og oven over anlægget og mindst 5 cm på hver side.
- Ventilationen må ikke forhindres ved at dække for ventilations-åbningerne med genstande som f.eks. aviser, duge, gardiner osv.
- Apparatet må ikke udsættes for vanddryp eller -sprøjt.
- Genstande som indeholder vand, som f.eks. vaser, må ikke anbringes på apparatet.
- Åben ild som f.eks. levende lys må ikke anbringes på apparatet.
- Apparatets mekaniske dele har selvsmørende lejer og må ikke smøres med olie el. lign.

## Betjening af Centeret (Top- og frontpanel)

### ① **STANDBY-ON/ ECO POWER**

- tryk kort for at tænde for Center eller for at gå på stand-by;
- tryk og hold nede for at tænde for Center eller skifte til Eco Power
- **Grøn indikator:** lyser grøn når den er tændt; blinker under CD ripping (konvertering fra CD til MP3, når den er tændt)
- **Rød indikator:** lyser rødt når apparatet står på standby eller ECO POWER (strømspare funktion)

### ② **Display**

- viser Centers status

### ③ **RECORD**

- **CD/AUX:** starter optagelse på harddisk

### ④ ◀ / ▶ / ▲ / ▼

- navigationsknapper (venstre, højre, op, ned) for at rulle gennem listen af muligheder



- **HD/CD:** går tilbage til forrige liste af muligheder



- **HD/CD:** starter eller stopper afspilningen midlertidigt; ruller hurtigt gennem listen af muligheder



- bekræfter valg



- **HD/CD:** starter eller stopper afspilningen midlertidigt

- **CD:** vælger eller fravælger numre, der skal optages på harddisken

### ⑤ **STOP • MENU**

- stopper afspilning eller optagelse
- gå ind i eller ud af indstillings-menuen

### ⑥ **MUSIC FOLLOWS ME**

- **HD:** flytter afspilningen af musik fra Center til Station eller fra Station til Center

### ⑦ **IR**

- sensor til den infrarøde fjernbetjening
- **Nyttige tips:** Peg altid fjernbetjeningen direkte mod sensoren.

### ⑧ **MUSIC BROADCAST**

- **HD:** udsender musik fra Center til Station

### ⑨ **EJECT**

- fjerner CD'en fra rummet

### ⑩ **Isætning af CD**

### ⑪ **Blå indikator**

- lyser når apparatet er tændt.

### ⑫ **SOURCE**

- vælger lydkilde **HD, CD** eller **AUX**
- **Ved stand-by:** tænder for Center og vælger lydkilde **HD, CD** eller **AUX**

### ⑬ **Wi-Fi antenne**

## Betjening af Station (frontpanel)

### ① STANDBY-ON/ ECO POWER

- tryk kort for at tænde for Stationen eller gå til stand-by;
- tryk og hold nede for at skifte Stationen til Eco Power eller tænde
- **Rød indikator:** lyser rødt når apparatet står på standby eller ECO POWER (strømspare funktion)

### ② MUSIC FOLLOWS ME

- **HD:** flytter afspilningen af musik fra Center til Station eller fra Station til Center

### ③ IR

- sensor til den infrarøde fjernbetjening
- **Nyttige tips:** Peg altid fjernbetjeningen direkte mod sensoren.

### ④ Wi-Fi antenne

### ⑤ Display

- viser Centers status

### ⑥ Blå indikator

- lyser når apparatet er tændt.

## Centerets 2-vejs fjernbetjening

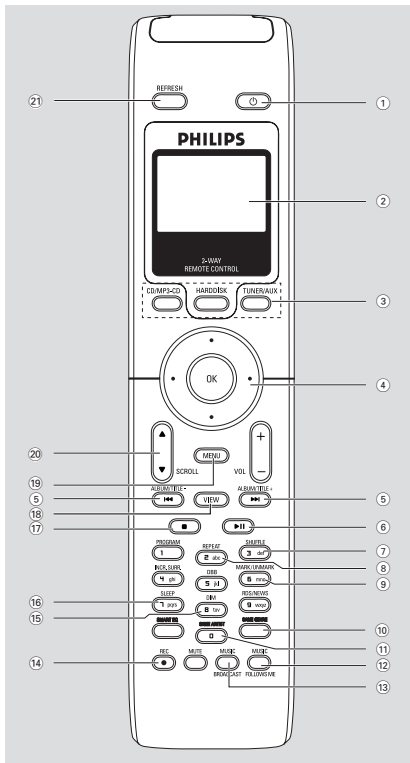

### VIGTIGT!

– Denne fjernbetjening kan også anvendes til andre Philips trådløse musiksystemer som tilføjer lyd og tuner egenskaber som ikke fås til WACS5. Sådanne lyd/tunerknapper fungerer ikke sammen med WACS5.

– For at betjene Station med Centers fjernbetjening, se Forberedelse: Brug af Centers fjernbetjening

- ① **⏻**
  - tryk kort for at gå til stand-by
  - tryk og hold nede for at skifte til Eco Power eller tænde

- ② **Synkronvisning**
  - synkronvisning af anlæggets status

### ③ Kildeknapper

#### **CD/MP3-CD**

- vælger **CD** kilde
- Ved stand-by: tænder for anlægget og vælger **CD** kilde

#### **HARDDISK**

- vælger **HD** kilde
- Ved stand-by: tænder for anlægget og vælger **HD** kilde

#### **TUNER/AUX**

- vælger audio-input fra endnu et tilsluttet apparat
- Ved stand-by: tænder for anlægget og vælger audio-input fra endnu et tilsluttet apparat

### ④ ◀ / ▶ / ▲ / ▼

- navigationsknapper (venstre, højre, op, ned) for at rulle gennem listen af muligheder

#### ◀

- **HD/CD**: går tilbage til forrige liste af muligheder

#### ▲ / ▼

- **HD/CD**: springer/søger efter numre/passager tilbage/frem (ved afspilning); ruller hurtigt gennem listen af muligheder

#### ▶ / OK

- bekræfter valg

### ⑥ ◀◀ / ▶▶

- **HD/CD**: springer/søger efter numre/passager tilbage/frem (ved afspilning)

### ⑦ ▶ II

- **HD/CD**: starter eller stopper afspilningen midlertidigt

### ⑧ SHUFFLE

- vælger afspilning i vilkårlig rækkefølge

### ⑨ REPEAT

- vælger uafbrudt afspilning

### ⑩ MARK/UNMARK

- **CD**: vælger eller fravælger numre, der skal optages på harddisken

### ⑬ SAME GENRE

- **HD**: afspiller alle numre af nuværende Genre

### ⑭ SAME ARTIST

- **HD**: afspiller alle numre med nuværende Artist (kunstner)

## 15 MUSIC FOLLOWS ME

- **HD:** flytter afspilningen af musik mellem Center og Station eller mellem Station og Station

## 16 MUSIC BROADCAST

- **HD:** udsender musik fra Center til Station

## 18 REC

- **CD/AUX:** starter optagelse på harddisk

## 20 DIM

- ændrer lysstyrken i displayet
- tryk og hold for at skrue op eller ned for den blå indikator

## 21 SLEEP

- justerer/viser/slukker for timeren



- stopper afspilning eller optagelse

## ∞ VIEW

- Skifter mellem afspilningsskærm og forrige liste af muligheder

## 26 MENU

- gå ind i eller ud af indstillings-menuen

## ≥ ▲ / ▼ SCROLL

- ruller op eller ned ad skærmen

## 28 REFRESH

- synkroniserer fjernbetjeningens display med anlæggets

## Stationens fjernbetjening

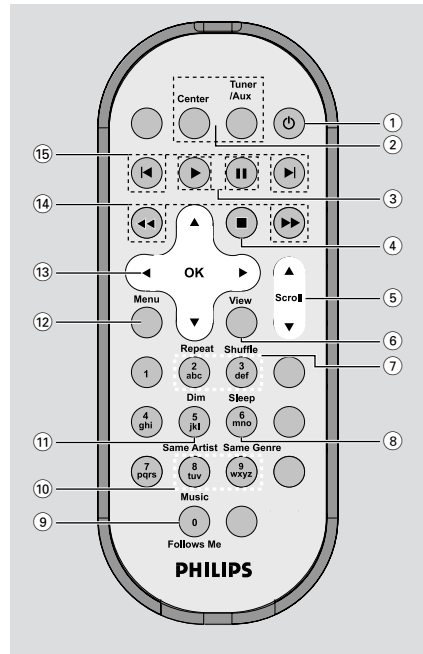

### 1

- tryk kort for at gå til stand-by
- tryk og hold nede for at skifte til Eco Power eller tænde

### 2 **Center** (Kun anvendt på center)

- vælger **HD** kilde
- **Ved stand-by:** tænder for anlægget og vælger **HD** kilde

### **Tuner/Aux** (Kun anvendt på center)

- vælger audio-input fra endnu et tilsluttet apparat
- **Ved stand-by:** tænder for anlægget og vælger audio-input fra endnu et tilsluttet apparat

### 3

- **HD/CD:** starter afspilning

### **II**

- **HD/CD:** stopper afspilningen midlertidigt

# Betjening

## ④ ■

- stopper afspilning eller optagelse

## ⑤ ▲ / ▼ **Scroll**

- ruller op eller ned ad skærmen

## ⑥ **View**

- Skifter mellem afspilningsskærm og forrige liste af muligheder

## ⑦ **Repeat**

- vælger uafbrudt afspilning

### **Shuffle**

- vælger afspilning i vilkårlig rækkefølge

## ⑧ **Sleep**

- justerer/viser/slukker for timeren

## ⑨ **Music Follows Me**

- **HD:** flytter afspilningen af musik fra Center til Station eller fra Station til Center

## ⑩ **Same Artist**

- **HD:** afspiller alle numre med nuværende Artist (kunstner)

### **Same Genre**

- **HD:** afspiller alle numre af nuværende Genre

## ⑪ **Dim**

- ændrer lysstyrken i displayet
- tryk og hold for at skrue op eller ned for den blå indikator

## ⑫ **Menu**

- gå ind i eller ud af indstillings-menuen

## ⑬ ◀ / ▶ / ▲ / ▼

- navigationsknapper (venstre, højre, op, ned) for at rulle gennem listen af muligheder



- **HD/CD:** går tilbage til forrige liste af muligheder



- **HD/CD:** springer/søger efter numre/passager tilbage/frem (ved afspilning); ruller hurtigt gennem listen af muligheder



- bekræfter valg

## ⑭ ◀◀ / ▶▶

- **HD/CD:** søger fremad/tilbage efter passage i nummer (ved afspilning)

## ⑮ |◀▶|

- **HD/CD:** springer fremad/tilbage i numrene (ved afspilning)



Vekselstrømsledning

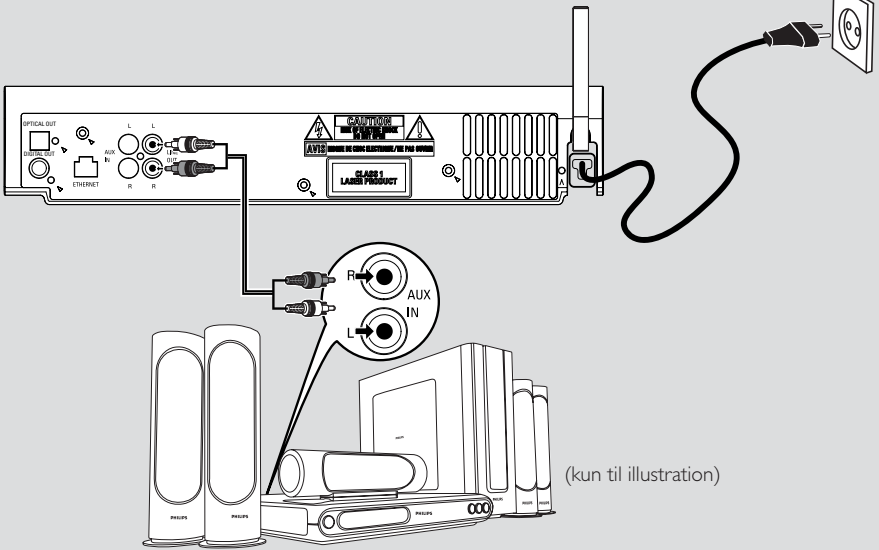

**Center**

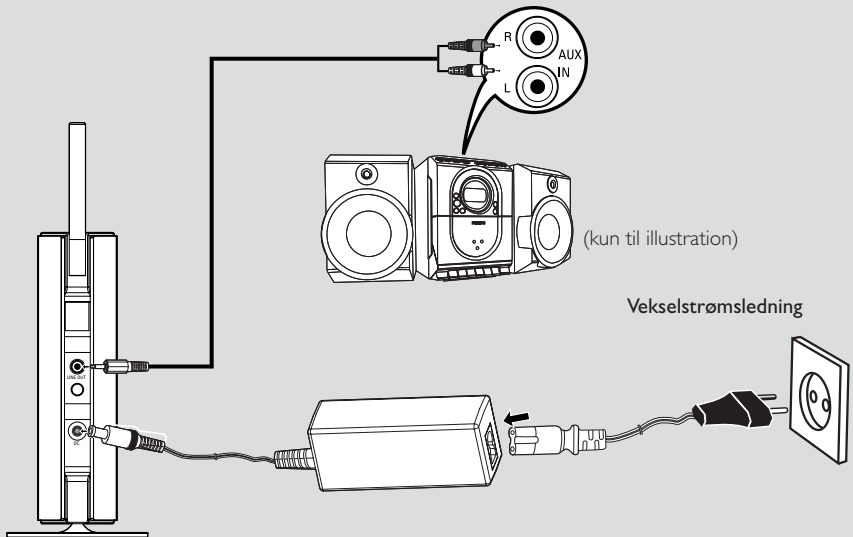

**Station**

# Installering

## VIGTIGT!

– Installer din Center og Base i nærheden af en stikkontakt hvor stikket let kan nås.

**Benyt følgende trin for at optimere Wi-Fi forbindelsen mellem Center og Base:**

- Hold Center og Station væk fra forstyrrende kilde (DECT telefoner, bluetooth apparater, trådløse telefoner, andre Wi-Fi produkter osv.)
- Undgå placering af Center eller Station tæt på plasma-TV. Det kan forstyrre displayet på dit Centers 2-vejs fjernbetjening.
- Hold Stationer væk fra hinanden eller i forskellig vinkel (f.eks. i forskellige rum med væg imellem). Indenfor en vis afstand og vinkel (f.eks. i samme rum), vil din Centers fjernbetjening være stærk nok til at betjene Stationer på samme tid, hvilket kan forårsage forkert visning på 2-vejs fjernbetjeningen.

## Montering af stander på Basen

WAS5 Basen er udstyret med en stander. For at montere standeren på din Base,

- 1 Sæt den medfølgende stander ved jackstikket på Basens bund.
- 2 Med et fast tryk sæt standeren ind i jackstikket.

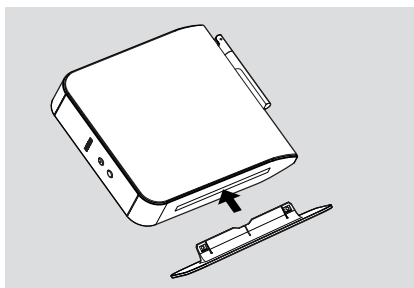

### Nyttige tips:

– Når først den sidder fast, kan standeren ikke løsøres igen.

## Oprettelse af Wi-Fi forbindelse mellem Center og Station

Wi-Fi forbindelsen starter automatisk, når du tænder for din WAC5 Center og WAS5 Station

- 1 Den første gang du opretter Wi-Fi forbindelsen, sættes Center og Station ved siden af hinanden på en flad og fast overflade
- 2 Først forbindes Center til strømforsyningen og derefter forbindes Station til strømforsyningen

### Center/Station:

→ Skærmen lyser: Den automatiske installering/forbindelse starter

→ Du går ind i funktionen HD (Harddisk), når installeringen er færdig



- 3 Flyt Center og Station som ønsket: isæt og stream
- Tag Center eller Station ud af stikket og sæt dem til i andre rum  
→ Du kan flytte harddisk musikken mellem Center og Station

### Nyttige tips:

– Sørg for at sætte Center til strømforsyningen, før du sætter Station til.

## VIGTIGT!

- Undgå tykke vægge. Der bør ikke være 2 eller flere vægge mellem Center og Station.
- Undgå at placere anlægget tæt på større metalting.
- For bedre modtagelse af Wi-Fi, drej på Wi-Fi antenne eller justere placeringen af din Center og Base.



– Indikerer maximum modtagelse



– Indikerer minimum modtagelse

**Hvis der er interferens i området, kan apparatet standse midlertidigt under afspilningen eller reagere langsomt på din betjening. Hvis det er tilfældet,**

– Brug WEP\* nøglen til at forbinde Center og Station til et eksisterende trådløst netværk. Se i brugervejledningen til routeren og brugsvejledningen

**Forbind til din PC: Mulighed 2.**

– Skift kanal på dit Center og din Station når du forbinder dem til et eksisterende trådløst PC netværk. Læs hvordan du skifter kanaler i manualen

**Forbind til din PC: Mulighed 2.**

– Hvis det er muligt, ændres kanalerne på de andre Wi-Fi apparater i dit hjem.

– Drej ovenstående apparat i en anden retning for at gøre forstyrrelsen så lille som mulig.

\* står for Wired Equivalent Privacy (hemmeligholdelse svarende til forbundet). Det er en sikkerhedsprotokol for trådløse LAN.

## Bageste forbindelser

### Advarsel:

**Forbind aldrig og lav aldrig forbindelserne om uden at slukke på hovedafbryderen.**

### A For at forbinde til et audio system

De kan med lethed forbinde din WACS5 til din eksisterende lyd anlæg såsom audio/video modtageren, hjemmebiograf, mini/mikro system, eller multimedie højttalere (med indbygget forstærkere) og lydforstærker.

Tilslut et (et sæt) af WACS5s syd output terminaler med audio kabler: **LINE OUT**, **DIGITAL OUT** eller **OPTICAL OUT** til de tilsvarende input terminaler i det tilsluttede apparat. For bedre lyd output, benyt **DIGITAL OUT** eller **OPTICAL OUT** såfremt den er tilgængelig på den tilsluttede apparat.

### Nyttige tips:

– **DIGITAL OUT** og **OPTICAL OUT** er kun til rådighed på WACS5.

### LINE OUT:

1 Tilslut Center til et audio system:

a. Isæt de rød/hvide audiokablers røde stik (leveret) til det røde stikdåse **LINE OUT R** og det hvide stik til den hvide stikdåse **LINE OUT L**

b. Tilslut den anden ende af audiokablerne til **AUX IN** (eller **AUDIO IN**) terminalerne på det ekstra apparat, rødt stik i rødt indtag **AUX IN R** og hvidt stik i hvidt indtag **AUX IN L**

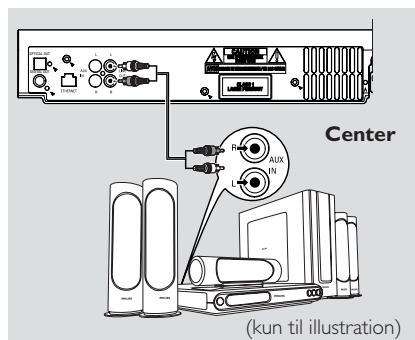

2 Tilslut Basen til et andet audio system:

a. Monter et stik enden af audio kablerne (medfølger) i **LINE OUT**

b. Monter to-stik ende af audiokablerne til **AUX IN** (eller **AUDIO IN**) terminalerne på det ekstra apparat, rødt stik i rødt indtag **AUX IN R** og hvidt stik i hvidt indtag **AUX IN L**

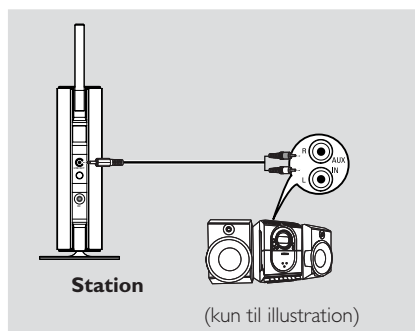

3 Vælg **AUX** i den forbundene audio system.

# Installering

## DIGITAL OUT:

- 1 Monter stikkene på de digitale og audio kablerne (ikke medfølgende) i **DIGITAL OUT** indtag
- 2 Tilslut den anden ende af audiokablerne til **DIGITAL IN** terminalerne på det ekstra apparat

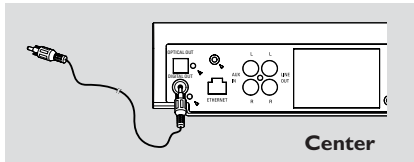

- 3 Vælg Digital Input tilstand (såsom **DI**) i den forbundene audio system.

### Nyttige tips:

– Se altid i brugsvejledningen til det ekstra apparat, når du tilslutter.

## OPTICAL OUT:

- 1 Monter stikkene på de digitale og audio kablerne (ikke medfølgende) i **OPTICAL OUT** indtag
- 2 Tilslut den anden ende af audiokablerne til **OPTICAL IN** terminalerne på det ekstra apparat

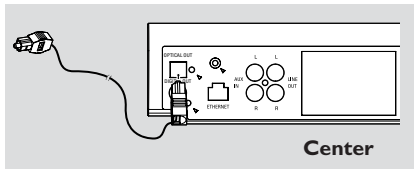

- 3 Vælg Digital Input tilstand (såsom **DI**) i den forbundene audio system.

### Nyttige tips:

– Se altid i brugsvejledningen til det ekstra apparat, når du tilslutter.

## B Forbindelse til PC

- Forbind det leverede Ethernet kabel til Centerets **ETHERNET** og din computers Ethernet port. For detaljer, se brugsvejledningen **Forbind til din PC**

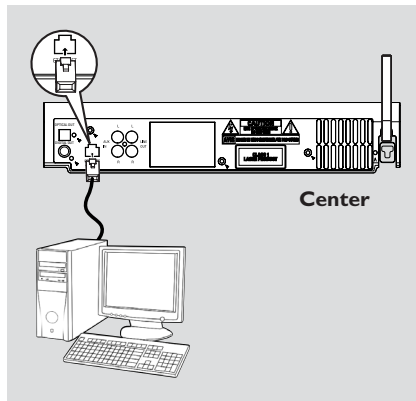

## C Forbindelse af ekstra apparat

Det er muligt at tilslutte et ekstra apparat, f.eks. TV, VCR, Laser Disc afspiller, DVD-afspiller eller CD-optager til WACS5 Center. På WACS5 Center kan du afspille eller optage fra en ekstern kilde

- 1 Isæt de rød/hvide audiokablers røde stik (ikke leveret) til det røde stikdåse **AUX IN R** og det hvide stik til den hvide stikdåse **AUX IN L**
- 2 Forbind den anden ende af audiokablet til **AUDIO OUT** polerne på det ekstra apparat

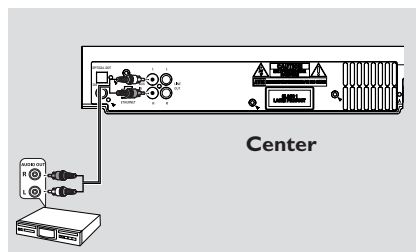

- 3 Vælg **AUX** på Center.

## Nyttige tips:

- Yderligere oplysninger om optagelse eller afspilning fra en ekstern kilde finder du under **HD: Optagelse fra ekstern kildes**.
- Hvis du vil have bedre lydoutput, skal du bruge **LINE OUT**-stikket på den tilsluttede enhed..
- Hvis det tilsluttede apparat kun har en audioudgang, forbindes den til **AUX IN** venstre pol. Alternativt kan du bruge en "enkelt til dobbelt" kabel, men lyden vil stadig være i mono.
- Se altid i brugsvejledningen til det ekstra apparat, når du tilslutter.

---

## Brug af vekselstrøm

- 1 Sørg for at alle forbindelser er oprettet, før der tændes for strømmen
- 2 Sæt strømstikket til stikkontakten i væggen

Dette tænder for strømforsyningen. **Når Center eller Station står på stand-by, vil de stadig forbruge strøm. For at fjerne strømmen fuldstændig fra systemet, fjernes stikket fra stikkontakten i væggen.**

**Typepladen sidder bagpå anlægget.**

# Forberedelse

## Brug af fjernbetjening

WACS5 er udstyret med to fjernbetjeninger; en til Center og en til Station. Begge fjernbetjeninger kan betjene både Center og Station.

### VIGTIGT!

– **Peg altid fjernbetjeningen mod IR området på det Center og den Station, du vil betjene.**

– **Nogle funktionsknapper på Centers fjernbetjening kan kun bruges på Center (f.eks. CD/MP3-CD, MARK/UNMARK, MUSIC BROADCAST osv.)**

## Forberedelse

### Centers fjernbetjening:

- 1 Åbn batterirummet

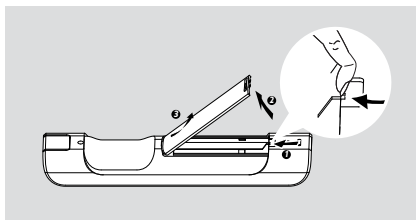

- 2 Isæt 4 batterier af typen R03 eller AAA i fjernbetjeningen med de korrekte poler som vist med "+" og "-" symbolerne indeni batterirummet

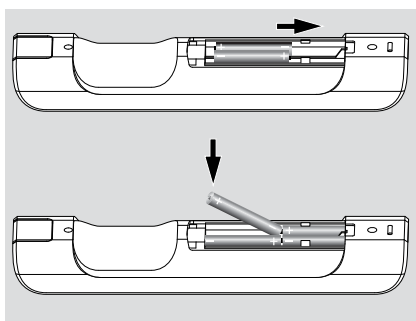

- 3 Isæt døren til batterirummet

### Stationens fjernbetjening:

- Fjern den beskyttende plastiktap, før du bruger Stations fjernbetjening.

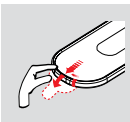

### For at udskifte batterierne

- 1 Tryk på og hold ◀ nede som vist
- 2 Samtidig tages batteribakken ved ▼
- 3 Fjern det gamle batteri og isæt et nyt CR2025 batteri
- 4 Sæt batteribakken tilbage

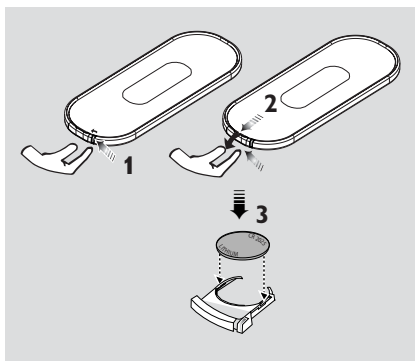

### ADVARSEL!

- Tag batterierne ud så snart de er brugt op, eller hvis de ikke skal bruges i længere tid.
- Brug aldrig gamle og nye batterier eller batterier af forskellig type sammen.
- Batterier indeholder kemiske stoffer, så opbrugte batterier skal afleveres på et officielt sted for indsamling af brugte batterier.osed of properly.

## Brug af Centers fjernbetjening

**Batteriforbrug:** En fjernbetjening med synkroniseringsdisplay som Centers bruger mere strøm end normale fjernbetjeninger. Når batterierne er svage eller tomme, vil ikonet  vises i displayet på fjernbetjeningen. Skift batterierne til nye alkaline batterier.

Normalt bruges Centers fjernbetjening kun til Center: **For at betjene Station med Centers fjernbetjening,**

- 1 Tryk og hold **REFRESH** nede, indtil skærmen med valgmulighederne vises på Centers fjernbetjening

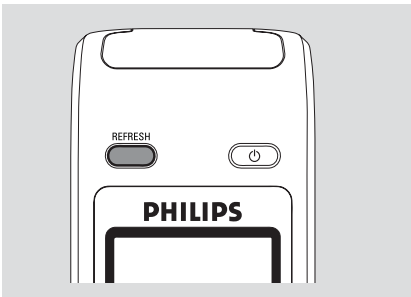

- 2 Tryk på knapperne **▲** eller **▼** og **▶** for at vælge **Station**

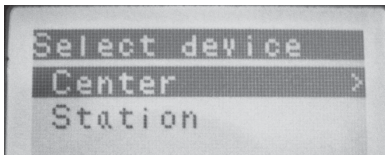

### På Centers fjernbetjening:

- Displayet viser Stationens nuværende status, når Station er forbundet
- Du kan nu bruge Centers fjernbetjening til at betjene Station

### Nyttige tips:

- For at betjene Center med fjernbetjeningen igen gentages ovenstående trin 1-2 for at vælge Center.
- Centers fjernbetjening vil gå tilbage til normal indstilling (kan kun betjene Center), når du skifter batterier.

## Brug af displayet på Centers fjernbetjening

Kan du synkronisere dit centers eller din stations lokale display med displayet på centrets tovejs-fjernbetjening. Når displayet er synkroniseret, bliver din fjernbetjening hurtigere og lettere at bruge.

### NB:

- Undgå placering af Center eller Station tæt på plasma-TV. Det kan muligvis forstyrre centrets fjernbetjening og medføre forkert visning på dit centers fjernbetjening. Her skal dit plasma TV slukkes eller du skal benytte Basens fjernbetjening
- Hvis du tænder for Center eller Station ved hjælp af **STANDBY-ON/ ECO POWER** knappen på anlægget, trykkes på **REFRESH** på Centers fjernbetjening for at synkronisere fjernbetjeningens display.
- Displayet dækker 6 europæiske sprog: **engelsk, fransk, spansk, hollandsk, italiensk og tysk.**

## Brug af knapperne

Når der skal vælges mellem mulighederne på anlæggets skærm, skal du ofte bruge knapperne **◀ / ▶ / ▲ / ▼**.

- 1 Tryk på **▲ / ▼** for at fremhæve en mulighed
- 2 Gå ind i undermenuen ved at trykke på **▶**
- 3 Tryk på **◀** for at gå tilbage til den forrige liste af muligheder
- 4 Tryk på **OK** eller **▶** for at bekræfte

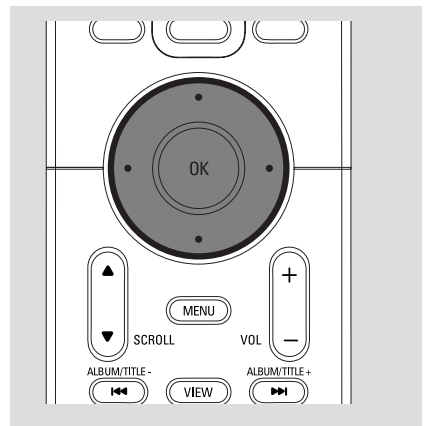

# Basale funktioner

## Skift til stand-by/tænd og vælg funktioner

- 1 Når anlægget er tændt, trykkes på **STANDBY-ON/ ECO POWER** for at skifte til stand-by (eller  $\odot$  på fjernbetjeningen).  
→ Der vil stå **GoodBye** i displayet. Derefter  
→ Den Rød indikator lyser  
→ **Center:** Skærmen bliver mørk og displayet viser Station Status skærm og antallet af fundne stationer  
→ **Station:** Skærmen bliver mørk. Displayet viser skærbilledet Center Status og det fundne antal centre.
- 2 For at tænde trykkes på **STANDBY-ON/ ECO POWER** på anlægget.  
→ Der vil stå **Welcome** i displayet. Anlægget skifter til den sidst valgte kilde  
→ Den Grøn indikator lyser
- Du kan også tænde apparatet ved at trykke på kilde-tasten på Centers fjernbetjening for at vælge Centers funktion (f.eks. **HARDDISK, CD/MP3-CD, AUX**)
- 3 For at vælge Centers funktion, trykkes på **SOURCE** én eller flere gange på anlægget (eller **HARDDISK, CD/MP3-CD, TUNER/AUX** på fjernbetjeningen)

### Nyttige tips:

- **CD/MP3-CD og AUX kilde er kun mulig på Center.**

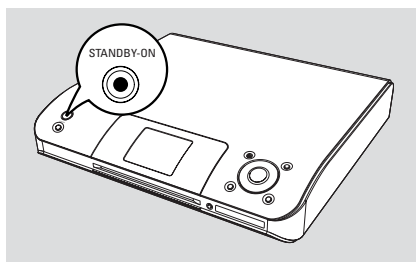
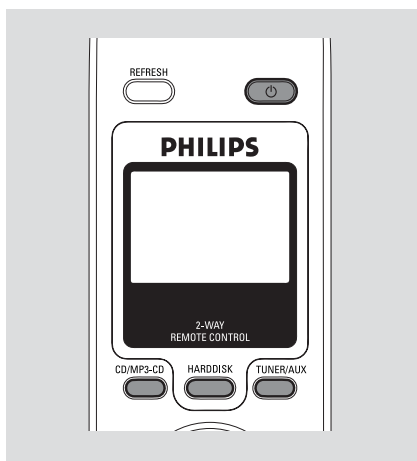

## Skift til Eco power/ tænd

I den strømbesparende Eco power funktion, vil anlæggets display og Wi-Fi forbindelse være slukket. Centerets harddisk stopper også med at arbejde. Når du skifter Center til Eco power, er det umuligt at flytte musik mellem Center og Station eller at importere musik fra PC til Center:

- 1 Når anlægget er tændt, trykkes og holdes **STANDBY/ ECO POWER** nede for at skifte til Eco power (eller  $\odot$  på fjernbetjeningen)  
→ Displayet slukkes  
→ Den Rød indikator lyser
- 2 For at tænde trykkes på og holdes **STANDBY-ON/ ECO POWER** (eller  $\odot$  på fjernbetjeningen) eller tryk på **SOURCE** på anlægget  
→ Der vil stå **Welcome** i displayet. Anlægget skifter til sidst valgte kilde

### Nyttige tips:

- **I standby/Eco power funktionen vil indstillingerne på netværk, display, sprog og CD optagelse vil blive gemt i anlæggets hukommelse.**

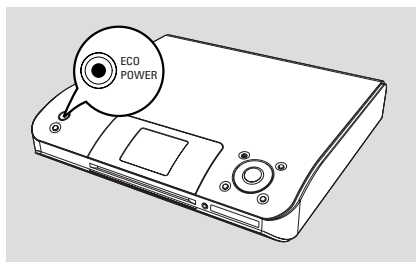

## Automatisk stand-by

- Når anlægget når enden af afspilningen/ optagelsen og er stoppet i mere end 5 minutter, vil anlægget automatisk skifte til stand-by for at spare strøm



## For at justere lyset på den blå indikator

Den blå indikator lyser når apparatet er tændt.

- På fjernbetjeningen tryk på **DIM** , og hold den nede for at skrue op eller ned for lysstyrken

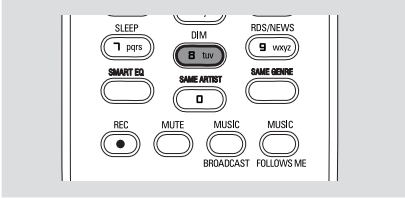

## Display justeringer

Du kan justere baggrundslyset og kontrastindstillingerne i displayet.

- 1 Tryk og hold **STOP • MENU** for at gå ind i **MENU** skærmen (Tryk på **MENU** på fjernbetjeningen)
- 2 Brug knapperne **▲** eller **▼** og **▶** for at vælge **Settings**
- 3 Tryk på **▲** eller **▼** og **▶** for at vælge **Display**
- 4 Tryk på **◀** / **▶** / **▲** / **▼** for at vælge mellem

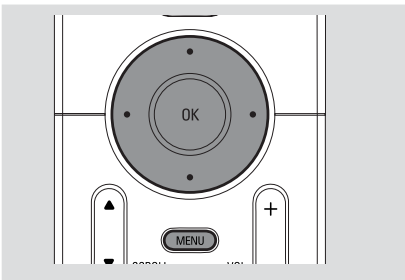

## Baggrundslys:

- Tryk på **▲** eller **▼** og **▶** for at vælge on eller off;
- Du kan også tænde eller slukke for baggrundslyset ved at trykke på **DIM** på fjernbetjeningen

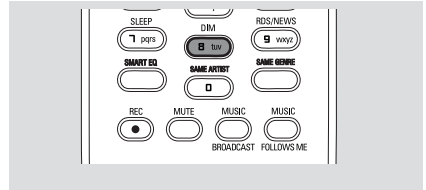

## Kontrast:

- Tryk på **◀** eller **▶** for at mindske eller øge kontrasten



## Valg af sprog

- 1 Tryk og hold **STOP • MENU** for at gå ind i **MENU** skærmen (Tryk på **MENU** på fjernbetjeningen)
- 2 Brug knapperne **▲** eller **▼** og **▶** for at vælge **Settings**
- 3 Brug knapperne **▲** eller **▼** og **▶** for at vælge **Language** (sprog)
- 4 Tryk på **▲** eller **▼** og **▶** for at vælge **English** (engelsk), **French** (fransk), **Spanish** (spansk), **Dutch** (hollandsk), **Italian** (italiensk) og **German** (tysk).

## Afspillende Harddisk (HD)

På WAC5 har Center en 80GB hard disk, hvor musikken er lagret centralt. Via Wi-Fi kan den lagrede musik blive streamet og afspillet på Stationen.

- 1 Check at Center eller Station er tændt eller står på stand-by

**Ved Station:** check også at Center er tændt eller står på stand-by (Se **Basale funktioner, Skift til stand-by/tænd og vælg funktioner, Skift til Eco power/ tænd**)

- 2 **Center:** Tryk på **SOURCE** én eller flere gange for at vælge **HD** (på Centers fjernbetjening trykkes på **HARDDISK**)  
 → Der vil stå HD og dit musikbiblioteks kategorier i displayet **Playlists** (afspilningslister), **Artists** (kunstnere), **Albums** (albummer), **Genres** (genrer), **All tracks** (alle numre)  
 → Demo numre lagres i **Playlists**

**Playlists** (  ): udvalgt liste af favoritnumre sorteret i alfanumerisk rækkefølge efter afspilningslistens navn

**Artists** (  ): liste af albummer sorteret i alfanumerisk rækkefølge efter kunstnerens navn

**Albums** (  ): albummer sorteret i alfanumerisk rækkefølge efter albummets navn

**Genres** (  ): kunstneres albumsliste sorteret efter musikstil

**All tracks** (  ): numre sorteret i alfanumerisk rækkefølge efter nummerets navn



- 3 Tryk på knapperne **▲** eller **▼** og **▶** for at vælge mellem mulighederne
- 4 Tryk på **OK** for at starte afspilningen, hvis det er nødvendigt.
- Tryk på **OK** på en fremhævet kunstner, genre eller album for at starte afspilning fra starten (eller **▶ II** på Centers fjernbetjening; Afspilningsknappen **▶** på Stationens fjernbetjening).  
 → Afspilningsskærmen viser:  
**øverst:** dit HD valg (f.eks. Playlist, Artist) i  
**midten:** nuværende nummer og andre oplysninger om nummeret  
**nederst:** forløbne afspilningstid

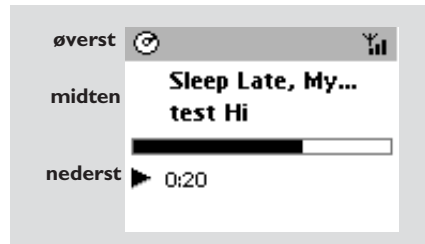

- 5 For at stoppe afspilningen midlertidigt trykkes på **OK** (eller **▶ II** på Centers fjernbetjening; **II** på Stationen fjernbetjening). Gentogt afspilningen ved at trykke på knappen igen (Afspilningsknappen **▶** på Stationens fjernbetjening).
- 6 Afspilningen stoppes ved at trykke på **STOP ■**.

## Vælg og søg

### Vælg et andet album eller nummer

- 1 Hvis det er nødvendigt, trykkes gentagne gange på **◀** for at gå ind i den forrige liste af muligheder
- 2 Tryk gentagne gange på knapperne **▲** eller **▼** og **▶** for at vælge det ønskede album eller nummer
- 3 Tryk på **VIEW** for at gå tilbage til afspilningsskærmen, hvis det er nødvendigt.

## Valg af et andet nummer i nuværende album under afspilning

- I ved afspilningsskærmen trykkes kort gentagne gange på knapperne ▲ eller ▼ for at vælge forrige eller næste numre (eller I◀◀ eller ▶▶I på Centers fjernbetjening; ◀◀, ▶▶I på Stationens fjernbetjening)

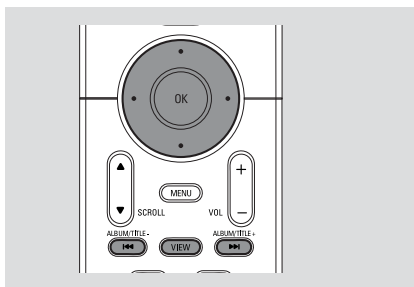

## Brug af hurtigt spring ▲ eller ▼

Brug denne funktion til at finde en mulighed (f.eks. et album eller et nummer) i en lang liste af muligheder:

- Tryk og hold ▲ eller ▼ nede i en lang liste af muligheder
  - Du springer hurtigere og hurtigere gennem mulighederne
  - Når du springer så hurtigt, vil det første bogstav af hver mulighed vises, for at gøre det nemmere at finde rundt



## Hurtig søgning under afspilning

- 1 I afspilningsskærmen trykkes og holdes knapperne ▲ eller ▼ nede (eller I◀◀ eller ▶▶I på Centers fjernbetjening; ◀◀/ ▶▶I på Stationens fjernbetjening)
  - HDen afspiller ved høj hastighed

- 2 Når du genkender passagen, du vil høre, slippes ▲ eller ▼ (eller I◀◀ eller ▶▶I på Centers fjernbetjening; ◀◀/ ▶▶I på Stationens fjernbetjening)
  - Normal afspilning genoptages

## Vælg nummer med en særlig kunstner

- Under afspilning trykkes på **SAME ARTIST**
  - Afspilning af nuværende kunstners numre fortsætter efter nuværende nummer

## Vælg nummer i en særlig genre

- Under afspilning trykkes på **SAME GENRE**
  - Afspilning af nuværende genres numre fortsætter efter nuværende nummer

## Andre afspilningsfunktioner: REPEAT (GENTAG), SHUFFLE (BLAND)

– afspiller nuværende nummer uafbrudt

– gentager alle numre (med nuværende kunstner, genre eller album)

– gentager alle numre (med nuværende kunstner, genre eller album) i tilfældig rækkefølge

– numre (med nuværende kunstner, genre eller album) i tilfældig rækkefølge

- 1 Under afspilning trykkes én eller flere gange på **REPEAT** og/eller **SHUFFLE** for at vælge afspilningsfunktion
- 2 For at gå tilbage til normal afspilning, trykkes på **REPEAT** eller **SHUFFLE** gentagne gange, indtil de forskellige funktioner ikke længere vises

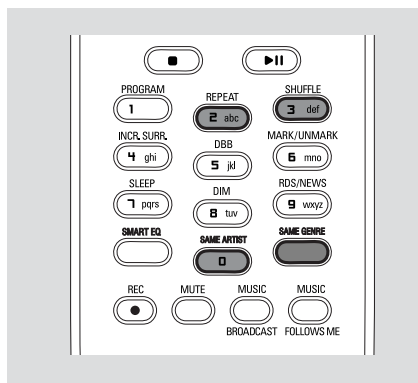

## Oprettelse af Playlist: Udvalgt liste af favoritmusik

På Centers harddisk kan du oprette op til 99 afspilningslister med din favoritmusik i den ønskede rækkefølge.

### For at lave en afspilningsliste

- 1 Tryk og hold **STOP • MENU** for at gå ind i **MENU** skærmen (Tryk på **MENU** på fjernbetjeningen)
- 2 Brug knapperne **▲** eller **▼** og **▶** for at vælge **Create Playlist**  
 → En ny afspilningsliste oprettes (albumnavn, f.eks. Playlist\_001, vil blive tildelt). Følgende vises i displayet: **Playlist created. To add tracks, select "Add to Playlist". (Afspilningsliste er oprettet. For at tilføje numre, vælges "Tilføj til Afspilningsliste")**



- 3 Benyt navigationskontrollerne **◀ / ▶ / ▲ / ▼** til at vælge det ønskede nummer (se **Vælg og søg**)
- 4 For at vælge **Add to Playlist** (tilføj til Afspilningsliste),
  - a. Tryk og hold **STOP • MENU** for at gå ind i **MENU** skærmen
  - b. I **MENU** skærmen bruges knapperne **▲** eller **▼** og **▶** for at vælge  
 → En liste af afspilningslister vises
- 5 Brug knapperne **▲** eller **▼** og **▶** for at vælge den ønskede afspilningsliste  
 → Der står: Track(s) added to playlist (numre tilføjet til afspilningslisten) i displayet
- 6 Gentag trin **3, 4, 5** for at vælge og lagre alle de ønskede numre på denne måde

### Nyttige tips:

- Du kan også oprette dine afspilningslister på din computer via Philips Digital Media Manager (DMM). Se detaljer herom på DMMs hjælpefil. Se manualen **Forbind til din PC** for at lære, hvordan DMM software installeres.
- Du kan omdøb dine afspilningslister eller redigere nummer informationen gennem DMM.

## Sletning af afspilningsliste, album eller nummer

- 1 Brug knapperne **▲** eller **▼** og **▶** for at gå ind i en kategori (Playlist (afspilningsliste), Artist (kunstner), Albums (album), Genres (genrer), All tracks (alle numre))
- Hvis de er nødvendigt, trykkes på **▲** eller **▼** og **▶** én eller flere gange for at gå ind i listen af albums/numre
- 2 Tryk på **▲** eller **▼** for at fremhæve en valgt afspilningsliste, album eller nummer
- 3 For at vælge **Delete Playlist** (Slet Afspilningsliste), **Delete Album** (Slet Album) eller **Delete Track** (Slet nummer)
  - a. Tryk og hold **STOP • MENU** for at gå ind i **MENU** skærmen
  - b. I **MENU** skærmen bruges knapperne **▲** eller **▼** og **▶** for at vælge.
- 4 Tryk på **▲** eller **▼** og **▶** for at vælge **Yes** (Ja)

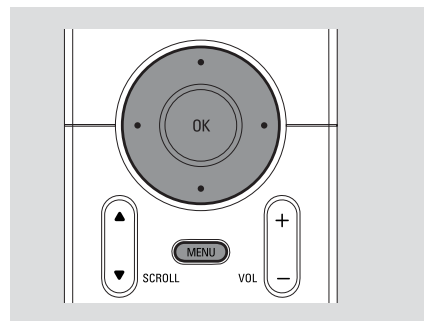

## Bygning af musikbibliotek på Center

Ved at kopiere CDer, Importere MP3/WMA-sange fra PC og Optage fra ekstern kilde Kan du bygge dit musikbibliotek på Centers harddisk.

### VIGTIGT!

- Det er tilladt at optage, hvis copyright eller andre rettigheder ikke er krænkede.
- For CDer kodet med copyright beskyttelsesteknologi er optagelse begrænset.

### Kopiering af CD

Med et WACS Center kan du kopiere audio CD numre fra dine allerede optagede CDer og lagre de som MP3 filer på Centers harddisk.

Gracenote® musik-genkendelsestjeneste gør det muligt for dig at finde CD nummeroplysninger (inklusive album, kunstner, genre, nummer oplysninger) i den indbyggede database.. Det gør det muligt for den kopierede CD at blive kategoriseret (f.eks. under Artists (Kunstner), Albums (Albummer), Genres (Gener) eller All tracks (Alle numre)) og at blive slået sammen med de eksisterende numre på harddisken. For at opdatere din Gracenote® musik-genkendelsestjeneste databasen, se brugsvejledningen under Forbind til din PC



og dertil hørende indhold. For yderligere oplysninger besøges hjemmesiden [www.gracenote.com](http://www.gracenote.com).

Musik-genkendelsestjenesten og de relaterede data er leveret af Gracenote®. Gracenote er industristandarden inden for musik-genkendelsesteknologi

CD og musikrelaterede data fra Gracenote, Inc., copyright © 2000-2005 Gracenote. Gracenote CDDDB® Client Software, copyright 2000-2005 Gracenote. Dette produkt og service er dækket af et eller flere af de følgende amerikanske patenter: #5,987,525; #6,061,680; #6,154,773; #6,161,132; #6,230,192; #6,230,207; #6,240,459; #6,330,593, og andre patenter; der er indsendt eller anmeldt. Services leveret og/eller apparater produceret på licens for følgende Open Globe, Inc. amerikanske Patent 6,304,523.

Gracenote og CDDDB er varemærker indregistreret af Gracenote. Gracenotes logo og logotype, og logoet "Powered by Gracenote" er Gracenotes varemærker.

## Sådan rippes en disk ved høj hastighed (standard, for audio-CD'er og MP3/WMA CD'er)

- 1 Isæt en CD/CD-R(W) i Centers CD-afspiller; hvor mærkatsiden vender mod opad.

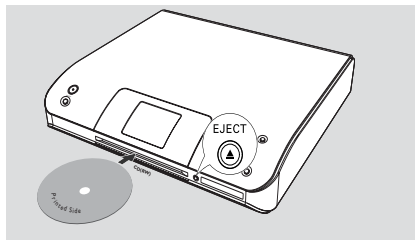

→ Der vil stå: **Reading CD** (læser CD) i displayet.

→ Listen af numre vises

- **MP3/WMA:** For at gå ind i nummerlisten trykkes på ► på den fremhævede filmappe
- 2 I skærmen med listen af numre trykkes på **REC** → Listen af numre vises.
- 3 Tryk på **OK** én eller flere gange for at vælge eller fravælge numre, der skal optages (Tryk på **MARK·UNMARK** på fjernbetjeningen)
- For at vælge/fravælge alle numre trykkes og holdes **OK** nede (**MARK· UNMARK** på fjernbetjeningen)

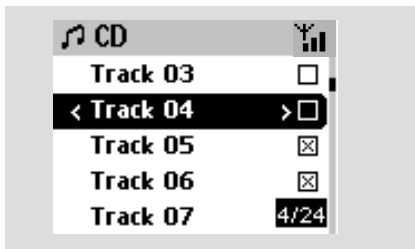

- 4 For at vælge **Rec quality** (kopieringskvalitet),
  - a. Tryk og hold **STOP · MENU** for at gå ind i **MENU** skærmen (Tryk på **MENU** på fjernbetjeningen)
  - b. Brug knapperne ▲ eller ▼ og ► for at gå ind i **Settings** (Indstilling) menuen
  - c. I **Settings** menuen bruges ▲ eller ▼ og ► for at vælge

- 5 Start optagelse ved at trykke på **RECORD**  
 → Der vil stå **CD-Rec** og nummerets albumnavn, i displayet. (et albumnavn, f.eks. Album\_001, vil blive tildelt, hvis CD nummeroplysningerne ikke kan findes i Centers indbyggede Gracenote® musikgenkendelsesservice database)



- Centre vil gå tilbage til **CD** funktion, når kopieringen er færdig  
 → Alle andre funktioner kan bruges under denne proces.

- 6 Når man vil kopiere en anden CD, gentages **Trin 1-5** ovenfor. (Op til 8 CD'er kan kopieres efter hinanden)  
 7 Optagelsen stoppes ved at trykke på **STOP/■**

## Sådan ripper man en audio CD

- Under afspilning trykkes på **RECORD**.  
 → Optagelse og afspilning begynder på den aktuelle nummer.
- eller
- 1 Følg trin 1-3 under Sådan rippes en disk ved høj hastighed
  - 2 Vælg normal optagelseshastighed ved at
    - a. Tryk og hold **STOP • MENU** for at gå ind i **MENU** skærmen (Tryk på **MENU** på fjernbetjeningen)
    - b. Brug knapperne **▲** eller **▼** og **▶** for at gå ind i **Settings** (Indstilling) menuen
    - c. I **Settings** menuen bruges **▲** eller **▼** og **▶** for at vælge **Rec speed** (kopieringshastighed)
    - d. Tryk på knapperne **▲** eller **▼** og **▶** for at vælge **Normal speed**
  - 3 Start optagelse ved at trykke på **RECORD**  
 → Start af optagelse og afspilning  
 → Displayet viser navnet på albummet, der optages.

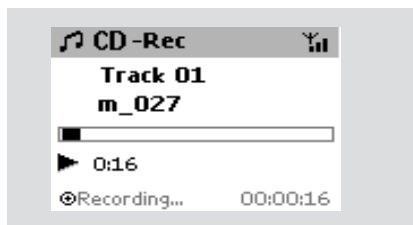

## Nyttige tips:

- Lyden fjernes midlertidigt ved at trykke på **MUTE**.

## VIGTIGT!

- Det tager tid at konvertere de kopierede numre til MP3 filer.
- Hvis der opstår strømsvigt under konverteringen, går alle kopierede numre tabt.

## Find dine kopierede numre

Når MP3 konverteringen er færdig, kan du finde og afspille de kopierede numre i Albums.

- 1 Vælg **HD** kilde
- 2 I **Albums** bruges knapperne **▲** eller **▼** og **▶** for at gå ind i albummet af optagede numre
  - Kun numre, som er kopieret færdig, kan lagres på Centers harddisk.

## Import fra PC

Den leverede PC installerings-CD indeholder Digital Media Manager (DMM) software. Det vil gøre det muligt for dig at organisere musikfilerne på din PC og importere dem til dit WAC5 Center. Se DMM hjælpefil for yderligere oplysninger. Se brugsvejledningen **Forbind til din PC** for at lære at installere DMM software.

## Optagelse fra ekstern kilde

Der kan optages maximum 3 timer fra ekstern kilde.

- 1 Ved **AUX** startes afspilning fra ekstern kilde (se **AUX**)
- 2 Tryk på **RECORD**.  
 → Optagelse starter
- 3 Optagelse stoppes ved at trykke på **STOP/■**.  
 → Optagelsen lagres som en fil under **AUX** i **Albums**. Der gives et filnavn, f.eks. eller Aux\_xx (hvor xx er et nummer)

## Find dine optagelser

- 1 Vælg **HD** kilde
- 2 I Albums bruges knapperne ▲ eller ▼ og ► for at gå ind i **AUX**

### Nyttige tips:

– Du kan redigere nummer informationen gennem **DMM**.

## Vis nummeroplysninger

- 1 Under afspilning trykkes på **VIEW** (se) én eller flere gange for at gå ind i afspilningsskærmen  
→ Displayet viser:  
**øverst:** dit HD valg (f.eks. Playlist, Artist)  
**i midten:** nuværende nummer og andre oplysninger om nummeret  
**nederst:** forløbne afspilningstid
- 2 Tryk på ►  
→ Displayet viser nummeroplysninger (f.eks. nummerets navn, filtypen, filstørrelse, bitraten på mp3/wma filerne)
- 3 Tryk på **VIEW** én eller flere gange for at gå tilbage til afspilningsskærmen

## Flytning af WiFi netværk mellem Center og Stationer

Op til 5 WACS stationer kan forbindes til WACS Center. Via Wi-Fi kan musik flyttes mellem Center og Stationer. Selv i andre steder i huset kan du og din familie let nyde og dele musik.

## MUSIC FOLLOWS ME

Når du bevæger dig rundt i huset, flytter musikken med dig, mellem Center og Station eller mellem Station og Station.

**På den første enhed (Center eller Station), hvor musikken går ud fra:**

- 1 Under HD afspilning vælges det album eller den afspilningsliste, som skal afspilles på den anden enhed (se **Vælg og søg, Vælg et andet album eller nummer**)
- For at starte afspilning fra det valgte punkt på den anden enhed skal du trykke på **OK** for at standse afspilningen midlertidigt på det sted (eller ►► på Centers fjernbetjening, ►► på Stations fjernbetjening)

- 2 Tryk på **MUSIC FOLLOWS ME** (musikken følger mig) for at aktivere  
→  konet vises. Afspilningen fortsætter
- 3 **MUSIC FOLLOWS ME** deaktiveres ved at trykke på **MUSIC FOLLOWS ME** igen eller andre funktionsknapper (f.eks. **SLEEP, RDS/NEWS** eller ◀ / ▶ / ▲ / ▼)
- **MUSIC FOLLOW ME** deaktiveres automatisk, hvis du ikke aktiverer **MUSIC FOLLOW ME** på den anden enhed indenfor 5 minutter

**På den anden enhed (Center eller Station), hvor musikken fortsætter**

- 4 sørg for at den anden enhed er tændt eller står på stand-by (se **Basale funktioner, Tænd/stand-by og vælg funktioner**)
- 5 Tryk på **MUSIC FOLLOWS ME**
- **MUSIC FOLLOWS ME** vil blive automatisk deaktiverede såfremt **MUSIC FOLLOWS ME** ikke aktiveres på det andet apparat inden for 5 minutter:  
→ Den valgte musik stopper på den første enhed og fortsætter på den anden enhed.  Ikonet forsvinder  
→ De valgte afspilningsfunktioner (e.g.  ,  ) bibeholdes på den anden enhed (se Forskellige afspilningsfunktioner: **GENTAG, BLAND**)
- 6 **MUSIC FOLLOWS ME** stoppes ved at trykke på **STOP/■** på den anden enhed

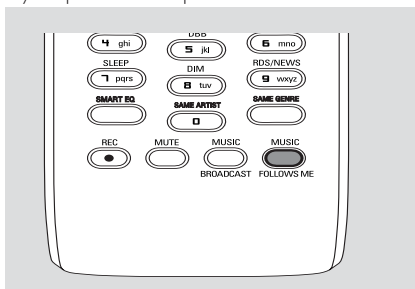

### Nyttige tips:

Efter **MUSIC FOLLOWS ME** er aktiveret på den anden enhed, skal følgende checkes på første enhed:  
– sørg for at den første enhed er tændt eller står på stand-by  
– du kan vælge andre numre eller kilde til afspilning

## MUSIC BROADCAST (Musikudsendelse)E

**MUSIC BROADCAST** gør det muligt for dig at udsende musik fra Center til Station(er).

### På Station(er)

- 1 Check at Station er tændt eller står på stand-by (se **Basale funktioner, Tænd/stand-by og vælg funktioner**)

### På Center

- 2 Under HD afspilning vælges det album eller den afspilningsliste, du vil udsende til Stationen(erne)
- 3 Tryk på **MUSIC BROADCAST** for at aktivere →  Ikonet vises på Center og Stationen(erne). 5 sekunders nedtælling starter

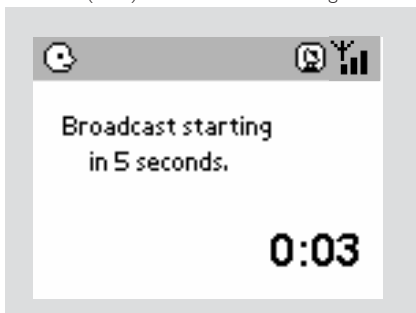

→ **På Center og Station(er):** Den valgte musik starter afspilningen samtidig efter de 5 sekunders nedtælling

→ Hvis forbindelsen afbrydes på en station, forsøger centret at gendanne forbindelsen på det næste spor

- 4 For at afslutte **MUSIC BROADCAST** på en station trykkes på **STOP/■** på Stationen
- For at udsende musik til Station igen, stoppes **MUSIC BROADCAST** på Center og **MUSIC BROADCAST** igen på Center
- 5 **MUSIC BROADCAST** stoppes ved at trykke på **STOP/■** på Center

**Nyttige tips: MUSIC BROADCAST** stopper også når:

- du sætter Center på Stand-by eller Eco power;
- det valgte album eller afspilningsliste er ikke længere;

## Station management (håndtering)

### Tilføj ny station

Du kan tilføje en station til et eksisterende Wi-Fi netværk af Center og Station. Op til 5 WAS5 stationer kan forbindes til et WAC5 Center.

### På Center

- 1 Tænd for WAC5 Center og vælg **HD** kilde
- 2 For at vælge **Add New Station** (tilføj ny station) på Center
  - a. Tryk og hold **STOP • MENU** for at gå ind i **MENU** skærmen (Tryk på **MENU** på fjernbetjeningen)
  - b. Brug knapperne **▲** eller **▼** og **▶** for at gå ind i **Station Mgmt** menuen
  - c. I **Station Mgmt** menuen bruges **▲** eller **▼** og **▶** for at vælge
    - Du vil gå ind i **Installation Mode** (installeringsfunktion) Søgnig efter den ny station starter.
    - Afspilningen stopper på den tidligere tilknyttede Station, hvis du afspiller fra HD kilden

### På Station(er)

- 3 Forbind den nye station til strømforsyningen
  - På Centers display vises antallet af stationer, der er fundet
- 4 Gå ind i **Installation Mode** (installering) ved at:
  - a. Tryk på **MENU** på fjernbetjeningen
  - b. Brug knapperne **▲** eller **▼** og **▶** for at vælge

### På Center

- 5 Tryk på **STOP/■** på Center, når alle stationer er fundet

### Nyttige tips:

- For at ændre indstillingen af Wi-Fi forbindelser, se brugsvejledningen *Forbind til din PC*.



### Fjern en station

- 1 Tænd WACS Center og vælg **HD** kilde
- 2 For at vælge **Delete Station** (fjern station) på Center
  - a. Tryk og hold **STOP • MENU** for at gå ind i **MENU** skærmen (Tryk på **MENU** på fjernbetjeningen)
  - b. Brug knapperne **▲** eller **▼** og **▶** for at gå ind i **Station Mgmt** menuen
  - c. I **Station Mgmt** menuen bruges knapperne **▲** eller **▼** og **▶** for at vælge
    - På Centers display vises listen af tilsluttede stationer
- 3 Brug knapperne **▲** eller **▼** og **▶** for at vælge det station.
- 4 Tryk på **▲** eller **▼** og **▶** for at vælge **Yes** (ja)

### Se stationsstatus

- 1 Tænd WACS Center og vælg **HD** kilde
- 2 For at vælge **Station Status** på Center
  - a. Tryk på **MENU**.
  - b. Brug knapperne **▲** eller **▼** og **▶** for at gå ind i **Station Mgmt** menuen
  - c. I **Station Mgmt** menu en bruges knapperne **▲** eller **▼** og **▶** for at vælge
    - På Centers display vises listen af stationer; der er eller har været tilsluttet
- 3 Tryk på **▶** for at se forbindelsesoplysninger

### Oplysninger om din WACS5

- 1 Tænd WACS Center (eller WAS5 Station) og vælg **HD** kilde
- 2 For at vælge **Information** (oplysninger) på Center eller Station
  - a. Tryk og hold **STOP • MENU** for at gå ind i **MENU** skærmen (Tryk på **MENU** på fjernbetjeningen)
  - b. Brug knapperne **▲** eller **▼** og **▶** for at gå ind i **Information** menuen
    - Displayet viser: Centerets eller Stationen navn, firmware version og fri plads på harddisk (kun for Center)

### Firmware

#### Opgradering af firmware

Den leverede PC installerings-CD indeholder Digital Media Manager (DMM) software. Dette hjælper med at få opgraderinger til WACS5 Center. Det vil gøre det muligt for dig at organisere musikfilerne på din PC og importere dem til dit WACS5 Center. Se DMM's hjælpefil for yderligere oplysninger. Se brugsvejledningen Forbind til din PC for at lære at installere DMM software.

#### Genindstilling af tidligere firmware

Når Centers firmware er opgraderet, kan du genindstille det til en tidligere version, hvis ønsket.

- 1 I Centers HD funktion trykkes på **MENU**
- 2 Brug knapperne **▲** eller **▼** og **▶** for at gå ind i **Settings** (Indstilling) menuen
- 3 Tryk på **▲** eller **▼** og **▶** for at vælge **Firmware**
- 4 Tryk på **▲** eller **▼** og **▶** for at vælge **Restore firmware** (genindstil tidligere firmware)
- 5 Tryk på **▲** eller **▼** og **▶** for at vælge **Yes**

#### Re-etablering af Wi-Fi forbindelse

Når Centers firmware er opgraderet eller genindstillet, skal Wi-Fi forbindelsen mellem Center og Stationer re-etableres.

#### På Stationer,

- Gå ind i **Installation Mode** (installering) ved at:
  - a. Fjern basens strømstik og forbind den så til strømmen igen.
    - "**Connecting to Center**" vil så fremkomme.
  - b. På fjernbetjeningen, Tryk **MENU** for at komme ind til skærmen med **Installation Mode** valg og **Select Server**
  - c. Brug knapperne **▲** eller **▼** og **▶** for at vælge **Installation Mode** (installering)

## På Center,

- Vælg **HD** og gå derefter ind i **Installation Mode** (installering) ved at:
  - a. Tryk og hold **STOP • MENU** for at gå ind i **MENU** skærmen (Tryk på **MENU** på fjernbetjeningen)
  - b. Brug knapperne **▲** eller **▼** og **▶** for at gå ind i **Station Mgmt** menuen
  - c. I **Station Mgmt** menuen bruges knapperne **▲** eller **▼** og **▶** for at vælge **Add New Station (Tilføj ny station)**  
→ Søgning efter Stationer starter:

## På Center,

- Tryk på **STOP ■** for at gå ud af **Installation Mode** (installering), når Center har fundet alle stationerne.

## CDer til afspilning

På dette system kan du afspille

- alle forud-optagede audio CDer (CDDA)
- alle færdiggjorte audio CD-Rer og CD-RWer (12cm CD og 8cm 185 eller 200 MB CD)
- MP3WMA-CDer (CD-Rer/CD-RWer med MP3/WMA filer)



## VIGTIGT!

– Dette system er lavet til almindelige CDer. Brug derfor ikke tilbehør så som CD stabilisatorringe eller CD behandlingsark osv.

## Om MP3/WMA

Musikkomprimeringsterknologien MP3 (MPEG1 Audio Lag 3) og WMA (Windows Media Audio) mindsker den digitale data på en audio CD uden at forringe CD kvalitetslyden.

**Windows Media Audio® er et varemærke registreret af Microsoft Corporation.**

## Formater, der kan afspilles:

- CD format ISO9660, Joliet, UDF (lavet på Adaptec Direct CD v5.0 og Nero Burning ROM UDF v5.5) og multi-session CDer
- MP3 bitrate (datarate): 32-320 Kbps og variabel bitrate.
- 12-cm 650Mb og 700Mb CD-R/ CD-RWer
- Bibliotek som indeholder op til maximum 8 niveauer
- WMA version 8 eller tidligere (max. 192Kbps cbr)

## Systemet vil ikke afspille og understøtter ikke følgende:

- Tomme albummer: et tomt album er et album, der ikke indeholder MP3/WMA filer og vil ikke blive vist i displayt.
- Ikke-understøttede filformater springes over: Dette betyder, at f.eks. Word dokumenter, .doc eller MP3 filer med denominatoren .dlf ignoreres og vil ikke blive afspillet.
- DRM beskyttede WMA filer
- WMA filer i Lossless eller VBR format

## VIGTIGT!

- Sørg for at filnavnene på MP3-filerne ender på .mp3.
- Ved DRM-beskyttede WM-filer bruges Windows Media Player 10 (eller nyere) til at brænder CDer/konvertering. Besøg [www.microsoft.com](http://www.microsoft.com) for detaljer om Windows Media Player og WM DRM (Windows Media Digital Rights Management).

## Afspilning af CDer

- 1 Check at Center er tændt eller står på stand-by (Se **Basale funktioner, Tænd/stand-by og vælg funktioner, Skift til Eco power/ tænd**)
- 2 Isæt en CD/CD-R(W) i Centers CD-afspiller, hvor mærkatsiden vender mod opad.

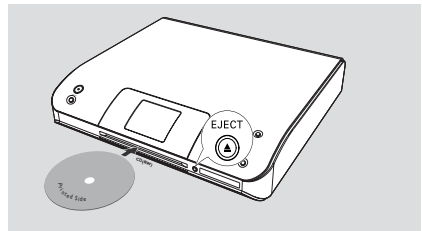

- **Reading CD** (CD læses) vises i displayet, mens afspilleren scanner indholdet på en CD.
- **Audio CD:** Listen af numre vises (nummeroplysningerne vises, hvis tilgængelige, efter de er slået op i Gracenote Musikgenkendelsesdatabasen)
- **MP3/WMA:** listen af albummer vises

## Nyttige tips:

- Hvis du ikke har organiseret dine MP3/WMA-filer i et album på din disk, placeres alle disse filer automatisk i albummet "Others".
- Hvis disken både indeholder audio-CD-spor (CDDA) og MP3/WMA-filer, placeres alle audio-CD-sporene automatisk i albummet "CDDA".
- "All tracks" (alle numre) vises som et album for MP3/WMA CD.

# CD (kun på Center)

- Tryk én eller flere gange på knapperne ▲ eller ▼ og ► for at vælge et nummer
- Tryk på ► (eller **OK**) for at starte afspilningen, hvis det er nødvendigt
- MP3/WMA:** Tryk på **OK** på et fremhævet album for at starte afspilning af albummet (eller ► **II** på Centers fjernbetjening; Afspilningsknappen ► på Stationens fjernbetjening)
- MP3/WMA:** Tryk på **OK** på det fremhævede album **All tracks** (alle numre) for at starte afspilning af alle numre på CDen (eller ► **II** på Centers fjernbetjening; Afspilningsknappen ► på Stationens fjernbetjening)
- For at stoppe afspilningen midlertidigt trykkes på **OK** (eller ► **II** på Centers fjernbetjening; **II** på Stationens fjernbetjening). Gentag afspilningen ved at trykke på knappen igen (Afspilningsknappen ► på Stationens fjernbetjening)
- Afspilningen stoppes ved at trykke på **STOP** ■
- CDen fjernes ved at trykke på **EJECT** på Center

## Vælg og søg

### Vælg et andet album eller nummer

- Hvis det er nødvendigt, trykkes gentagne gange på ◀ for at gå ind i den forrige liste af muligheder
- Tryk gentagne gange på knapperne ▲ eller ▼ og ► for at vælge det ønskede album eller nummer
- Tryk på **VIEW** for at gå ind i afspilningsskærmen, hvis nødvendigt.

### Valg af et andet nummer i nuværende album under afspilning

- Ved afspilningsskærmen trykkes kort gentagne gange på knapperne ▲ eller ▼ for at vælge forrige eller næste numre (eller ◀◀ eller ▶▶ på Centers fjernbetjening; ◀, ▶ på Stationens fjernbetjening)

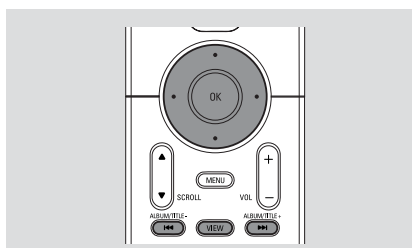

### Brug af hurtigt spring ▲ eller ▼

Brug denne funktion til at finde en mulighed (f.eks. et album eller et nummer) i en lang liste af muligheder:



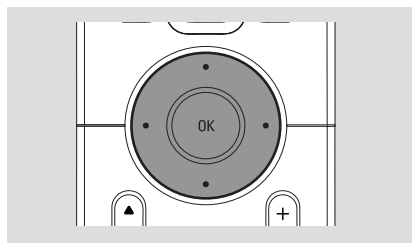

- Tryk og hold ▲ eller ▼ nede i en lang liste af muligheder
  - Du springer hurtigere og hurtigere gennem mulighederne
  - Når du springer så hurtigt, vil det første bogstav af hver mulighed vises, for at gøre det nemmere at finde rundt



### Find en passage i et nummer under afspilning

- afspilningsskærmen trykkes og holdes knapperne ▲ eller ▼ nede (eller ◀◀ eller ▶▶ på Centers fjernbetjening; ◀◀/ ▶▶ på Stationens fjernbetjening)
  - CDen afspiller ved høj hastighed
- Når du genkender passagen, du vil høre, slippes ▲ eller ▼ (eller ◀◀ eller ▶▶ på Centers fjernbetjening; ◀◀/ ▶▶ på Stationens fjernbetjening)
  - Normal afspilning genoptages

## Forskellige afspilningsfunktioner: REPEAT (GENTAG), SHUFFLE (BLAND)

-  – afspiller nuværende nummer uafbrudt
-  – gentager alle numre (i nuværende album)
-  – gentager alle numre (i nuværende album) i vilkårlig rækkefølge
-  – numre (i nuværende album) afspilles i vilkårlig rækkefølge

- 1 Under afspilning trykkes én eller flere gange på **REPEAT** (GENTAG) og/eller **SHUFFLE** (BLAND) for at vælge afspilningsfunktion
- 2 For at gå tilbage til normal afspilning trykkes på **REPEAT** eller **SHUFFLE** gentagne gange, indtil de forskellige funktioner ikke længere vises

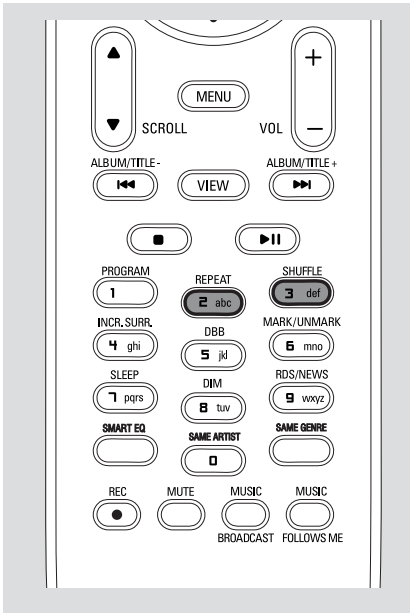

## Vis nummeroplysninger

- 1 Under afspilning trykkes på **VIEW** (se) én eller flere gange for at gå ind i afspilningsskærmen → Displayet viser:
  - øverst:** CD
  - i midten:** nuværende nummer og andre oplysninger om nummeret
  - nedst:** forløbne afspilningstid
- 2 Tryk på ►
  - Displayet viser nummeroplysninger (f.eks. nummerets navn, filtypen, filstørrelse, bitraten på mp3/wma filerne)
- 3 Tryk på **VIEW** én eller flere gange for at gå tilbage til afspilningsskærmen

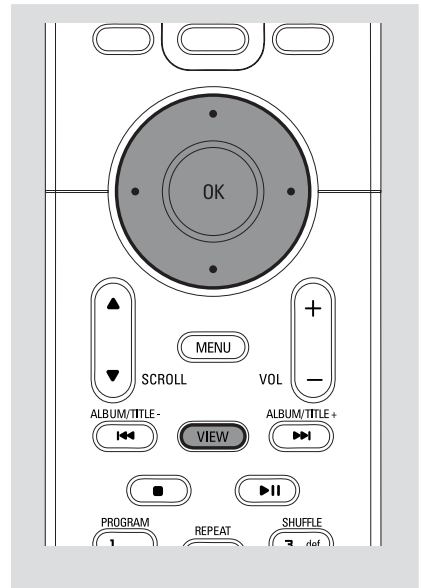

## AUX (Lyt til ekstern kilde, kun på Center)

Du kan lytte til lyden af det tilsluttede eksterne apparat gennem dit WACS Center.

- 1 Check at det eksterne apparat er rigtigt tilsluttet (Se **Installering, Forbindelse af ekstra apparat**)
- 2 Check at anlægget er tændt eller sat på stand-by (Se **Basale funktioner, Tænd/stand-by og vælg funktioner, Skift til Eco power/ tænd**)
- 3 Tryk på **SOURCE** (kilde) én eller flere gange for at vælge **AUX** (på fjernbetjeningen trykkes på **TUNER/AUX** én eller flere gange)
- 4 Tryk på **PLAY** på det tilsluttede apparat for at starte afspilningen
- 5 Lyd og lydstyrke justeres ved hjælp af lydknapperne på dit eksterne apparat

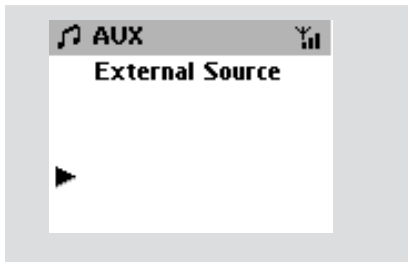

## UPnP (kun på Stationer)

Når du har forbundet din WASS5 til et eksisterende WiFi netværk, kan du opsætte en UPnP server i WiFi netværket. Fra dine WASS5 stationer afspilles musiksamlingen enten på Center eller UPnP serveren.

\* Universel Sæt og Afspil (UPnPPTM) bygger på standard netværksteknologi og giver standardiserede protokoller for et bredt udsnit af apparater til hjem og mindre virksomheder. Det gør det muligt at styre alle apparater; der understøttes af netværksteknologien.

### Krav til UPnP server:

- UPnP apparatet har været tilsluttet det samme netværk som WASS5.
- UPnP server software er installeret (f.eks. Philips Media Manager, Musicmatch®) og UPnP serverfunktionen er aktiveret
  - Med Philips Media Manager er UPnP-serverfunktionen som standard aktiveret

### At forbinde en UPnP server

#### Såfremt WASS5 Basen nu er forbundet til Center,

- 1 Check at Center er tændt eller står på stand-by
- 2 Sørg for at din PC med aktiveret UPnP er tændt
  - Deaktiver firewallen, hvis computeren kører Windows XP Service Pack 2
- 3 Tænd for Basen
- 4 For at vælge **Select Server** på Basen
  - a. På fjernbetjeningen, Tryk **MENU**
  - b. Tryk på **▲** eller **▼** og **▶** for at vælge
    - På Basens display kan man se alle de forbundene servere
    - Der står **Server not found** såfremt der ikke er nogen UPnP server i netværket
- 5 Benyt navigationskontrollerne **▲** eller **▼** og **▶** for at vælge den ønskede server
  - På Basens display vises PC'ens musik som på PC'en

#### Såfremt WASS5 Basen nogensinde har været forbundet med Center men nu er frakoblet Center

- 1 Forbind den nye station til strømforsyningen
  - **"Connecting to Center"** vil så fremkomme.

- 2 For at forbinde til en UPnP server, tryk **MENU** på fjernbetjeningen
- 3 Tryk på ▲ eller ▼ og ► for at vælge **Select Server**
  - På Basens display kan man se alle de forbundene servere
  - Der står **Server not found** såfremt der ikke er nogen UPnP server i netværket
- 4 Benyt navigationskontrollerne ▲ eller ▼ og ► for at vælge den ønskede server
  - På Basens display vises PC'ens musik som på PC'en

### Såfremt WAS5 Basen aldrig har været forbundet til Center eller server,

- 1 Sørg for at din PC med aktiveret UPnP er tændt
- 2 Forbind den nye station til strømforsyningen
  - På Basens display kan man se alle de forbundene servere
- 3 Benyt navigationskontrollerne ▲ eller ▼ og ► for at vælge den ønskede server
  - På Basens display vises PC'ens musik som på PC'en

### For at afspille musik på en UPnP server

- 1 Check at Station er tændt eller står på stand-by
- 2 Sørg for at WAS5 Basen er forbundet med en UPnP server
  - På Basens display vises PC'ens musik som på PC'en
- 3 Tryk på ▲ eller ▼ og ► for at vælge
- 4 Tryk på **OK** for at starte afspilningen

### Nyttige tips:

– På WAS5's UPnP mode, er **MUSIC FOLLOWS ME** og **MUSIC BROADCAST** sat ud af funktion.

## SLEEP (søvn)

Du kan indstille en bestemt tidsperiode, hvorefter Center eller Station går på stand-by.

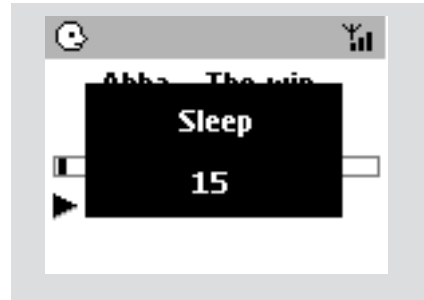

- 1 På fjernbetjeningen trykkes på **SLEEP** gentagne gange for at vælge den ønskede tidsperiode (i minutter):
  - Displayet viser i følgende rækkefølge: **Sleep 15, 30, 45, 60, 90, 120, Off** (slukket)
  - Display viser den valgte tidsperiode kort og går tilbage til den forrige status. Vil ikonet **Z<sup>2</sup>** vises i displayet
- 2 For at se nedtællingen til stand-by trykkes på **SLEEP** igen

Sleep timeren deaktiveres ved at trykke på **SLEEP**, indtil **Sleep Off** vises i displayet

### eller

Tryk på **STANDBY-ON/ ECO POWER** for at sætte anlægget på stand-by (eller ⏻ på fjernbetjeningen)

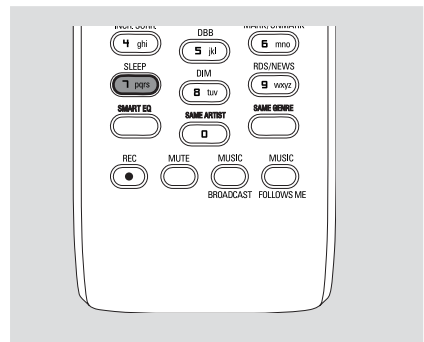

## Reset (nulstil)

Hvis du vil, kan du nulstille dit Center eller din Station til deres normal indstillinger (inklusive netværksindstillinger).

### Hvornår bør du nulstille centret eller stationen:

- Nulstilling af centret eller stationen fremmer gendannelsen af forbindelsen mellem centret og stationen
- Hvis du vil ændre dit centers tilslutning til din PC, skal du nulstille centret (se **Mulighed 1**, **Mulighed 2** eller **Mulighed 3** i **Forbind til din PC**)

- 1 Check at anlægget er tændt (Se **Basale funktioner, Tænd/stand-by og vælg funktioner, Skift til Eco power/ tænd**)
- 2 Tryk og hold **STOP • MENU** for at gå ind i **MENU** skærmen (Tryk på **MENU** på fjernbetjeningen)
- 3 Brug knapperne **▲** eller **▼** og **▶** for at gå ind i **Settings** (indstillinger)
- 4 Brug knapperne **▲** eller **▼** og **▶** for at gå ind i **Restore settings** (genindstil som fra fabrikken)
- 5 Tryk på **▲** eller **▼** og **▶** for at vælge **Yes** (ja)  
→ Anlægget genstartes. Skærmen til valg af sprog vises.
- 6 Vælg det ønskede sprog: **English** (engelsk), **French** (fransk), **Spanish** (spansk), **Dutch** (hollandsk), **Italian** (italiensk) og **German** (tysk)  
→ Anlægget går ind i Installation Mode (installering).  
→ Søgningen efter Center eller Stationer starter. Wi-Fi forbindelsen re-etableres.

### Hvis Center nulstilles og Stationerne ikke nulstilles:

- På Baseme, indfør **Installation Mode** (installering) ved at:
  - a. Fjern basens strømstik og forbind den så til strømmen igen.  
→ **"Connecting to Center"** vil så fremkomme.
  - b. På fjernbetjeningen, Tryk **MENU** for at komme ind til skærmen med **Installation Mode** valg og **Select Server**
  - c. Brug knapperne **▲** eller **▼** og **▶** for at vælge **Installation Mode** (installering)

### Hvis Station nulstilles og Center ikke nulstilles:

- På Center vælges **HD** og der går ind i **Installation Mode** (installering) ved at:
  - a. Trykke på **MENU**.
  - b. Brug knapperne **▲** eller **▼** og **▶** for at gå ind i **Station Mgmt** menuen
  - c. I **Station Mgmt** menuen bruges knapperne **▲** eller **▼** og **▶** for at vælge **Add New Station (Tilføj ny station)**  
→ Søgning efter Stationer starter.

### Hvis både Center og Station nulstilles:

- Gør som første gang du oprettede Wi-Fi forbindelse (se **Installering, Opsætning af Wi-Fi forbindelse mellem Center og Station**)
- 7 Hvis det er nødvendigt trykkes på **STOP ■** for at gå ud af **Installation Mode** (installering), når alle Stationer er fundet.

### Nyttige tips:

– Du er nødt til at slette dine indstillinger på din WACS Center når du ændrer dine netværk indstillinger. (Se **Forbind til din PC, Speciel Installering**).



## Generelt

### Vekselstrøm

WAC5 .....	230V $\pm$ 10%
WAS5 .....	120 $\pm$ 10%-230V $\pm$ 10%

## Strømforbrug

### Aktiv

WAC5 .....	< 15W
WAS5 .....	<5W

### Standby

WAC5 .....	< 8W
WAS5 .....	< 1W

### Strømsparende standby

WAC5 .....	< 1W
------------	------

### Mål (b x h x d)

WAC5 .....	360 x 70 x 326mm
WAS5 .....	80 x 173 x 186mm

### Vægt

WAC5 .....	4.0 kg
WAS5 .....	0.5 kg

## LINE OUT

Outputniveau .....	500mV( $\pm$ 1.5dB)
Outputimpedans .....	3.5k $\Omega$
Forvrængning .....	$\leq$ 0.5%
Kanalforskel .....	$\leq$ 3dB
Kanaladskillelse .....	$\geq$ 60dB
S/N forhold .....	$\geq$ 76 dBA (IEC)

## Trådløs

Trådløs standard .....	802.11g /b
Sikkerhedsprotokol .....	WEP (64 eller 128bit), WPA-PSK
Frekvensområde .....	2412-2462 MHz (CH1-CH11)

## HDD/CD-afspiller (kun ved WAC5)

Antal numre, der kan programmeres .....	20x
Frekvensområde .....	30-18000 Hz, -3 dB
S/N forhold .....	$\geq$ 72 dBA (IEC)
MPEG 1 Layer 3 (MP3-CD) .....	MPEG AUDIO
MP3-CD bit-hastighed .....	32-256 kbps, VBR,
WMA-CD bit-hastighed .....	op til 160kbps
Samplingfrekvenser .....	32, 44.1, 48 kHz
Lagringskapacitet (kun ved WAC5) .....	80GB*
kopieringskvalitet .....	128kbps or 160kbps
Kopieringshastighed .....	1x, 4x

\* Den faktiske formaterede kapacitet er mindre

## Med forbehold for ændringer.

## ADVARSEL!

Forsøg ikke under nogen omstændigheder på selv at reparere anlægget, da garantien dermed bortfalder. Adskil ikke anlægget, da der dermed er fare for at få elektrisk stød.

Hvis der opstår en fejl i anlægget, beder vi Dem kontrollere nedenstående punkter, før De sender anlægget til reparation.

### Problem

### Løsning

#### Wi-Fi forbindelse:

Når der sættes op første gang, vil Stations display vise "Searching for Center" (søger efter Center).

#### Der er forstyrrelser på min trådløse (Wi-Fi) forbindelse mellem center og station.

WACS5 benytter et radiofrekvensspektrum på 2,4GHz. Mange andre husholdnings-/IT apparater benytter også dette spektrum, f.eks. mikrobølgeovne, Dect telefoner bluetooth apparater så som bluetooth hovedtelefoner, computermus, trådløse routers, trådløse telefoner, printere, der er kompatible med WiFi, PDA'er. Disse apparater kan forstyrre WiFi forbindelsen mellem Center og Station, hvilket vil betyde en pause i afspilningen og at anlægget reagerer langsomt. Hvor stor forstyrrelsen er afhænger af strålingen fra apparatet og styrken af Wi-Fi signaler:

#### Fjernbetjening:

Når jeg bruger Centers 2-vejs fjernbetjening st?r der "connecting ....connecting" (forbinder... Forbinder) i displayet.

Når du ser denne besked på din 2-vejs fjernbetjening, kan der være følgende forstyrrelser på fjernbetjeningen:

- 1) forstyrrende signaler fra plasma-TV skærm (hvis tændt);
- 2) modstridende IR signaler fra en WAS5 Station

- ✓ Check at du har placeret Center og Stationen ved siden af hinanden på en flad og fast overflade
- ✓ Check at du har forbundet Center til strømforsyningen
- ✓ Når du tilføjer en ny station, skal du checke, at dit Center står på Installationsfunktion (Se HD, Station management)
- ✓ Hvis du har problemer med at forbinde centret og stationen, skal du slukke for den trådløse router

Hvis du afspiller, stoppes afspilning og følgende fremgangsmåde følges:

- ✓ Hold Center eller Station mindst 3 meter væk fra sådanne apparater.
- ✓ Brug WEP nøglen, når du forbinder dit Center eller din Station til en eksisterende trådløst PC netværk. Læs hvordan du skifter kanaler i manualen **Forbind til din PC: Mulighed 2.**
- ✓ Skift kanal på dit Center og din Station når du forbinder dem til et eksisterende trådløst PC netværk. Læs hvordan du skifter kanaler i manualen **Forbind til din PC: Mulighed 2.**
- ✓ Hvis muligt skiftes kanalen på det anden Wi-Fi apparat.
- ✓ Vend apparatet en anden vej for at mindske forstyrrelsen.

- ✓ Check at dit plasma-TV er slukket
- ✓ Check at du har placeret de to IR apparater (Stationer) i hvert sit rum, hvis muligt.

## Stationer reagerer, når du betjener

### Centers fjernbetjening

- ✓ Centers fjernbetjening er stærk nok til at betjene Stationer indenfor en vis afstand eller vinkel. Check at du har placeret Stationer i hvert sit rum eller placér Stationer i hver sin vinkel
- ✓ Brug Stations fjernbetjening eller knapperne på anlægget.

### x blinker på synkroniseringsdisplayet på Centers fjernbetjening

- ✓ Signalfejl. Check at du peger fjernbetjeningen mod IR området på det apparat, du vil betjene

### Efter at anlægget er tændt, vises intet i synkroniseringsdisplayet på Centers fjernbetjening

- ✓ Du har tændt for anlægget ved hjælp af knapperne på anlægget i stedet for Centers fjernbetjening. Tryk på REFRESH på Centers fjernbetjening for at synkronisere sit display.

### Fjernbetjeningen virker ikke.

- ✓ Fjern den beskyttende plastiktap, før du bruger Stations fjernbetjening.
- ✓ Reducér afstanden mellem fjernbetjeningen og anlægget.
- ✓ Isæt batterierne med polerne (+/- ) som vist.
- ✓ Skift batterierne.
- ✓ Peg fjernbetjeningen direkte mod IR sensoren.

## CD

### "No Disc"/ "Cannot read CD" (ingen CD/ kan ikke læse CE) vises i displayet

- ✓ Isæt en passende CD.
- ✓ Check at CD'en er isæt med mærkatsiden imod dig
- ✓ Vent indtil kondensvandet på linsen er væk.
- ✓ Skift eller rengør CD'en, se "Vedligeholdelse".
- ✓ Brug en færdiggjort CD-RW eller CD-R.

### Lyden kan ikke høres eller er af en dårlig kvalitet.

- ✓ Justér lydstyrken i den forbundene audio system

### CD'en springer numre over

- ✓ Skift eller rengør CD
- ✓ Sluk for SHUFFLE (bland)

### Lyden hopper under afspilning af MP3/ WMA

- ✓ MP3 filer er komprimeret ved et højere niveau end 320kbps. Brug et lavere komprimeringsniveau, når du kopierer audio CD-numre.
- ✓ Skift eller rengør CD.