

Register your product and get support at

www.philips.com/welcome

32PFL3605/12

42PFL3605/12



RO Manual de utilizare

PHILIPS



Österreich	0800 180 016	
België/Belgique	80080190	
България	00800 11 544 24	
Hrvatska	01 6403 776	Lokalni poziv
Česká republika	800142840	Bezplatný hovor
Danmark	3525 8759	Lokalt opkald
Estonia	6008600	kohalik kõne tariifi
Suomi	09 2311 3415	paikallispuhelu
France	0805 025 510	numéro sans frais
Deutschland	0800 000 7520	gebührenfreier Anruf
Ελλάδα	0 800 3122 1280	Κλήση χωρίς χρέωση
Magyarország	0680018189	Ingyenes hívás
Hrvatska	0800 222778	free
Ireland	01 601 1777	
Italia	800 088774	Numero Verde
Қазақстан	+7 727 250 66 17	local
Latvia	52737691	local
Lithuania	67228896	local
Luxemburg/Luxembourg	40 6661 5644	Ortsgespräch/Appel local
Nederland	0800 0230076	Gratis nummer
Norge	22 70 81 11	Lokalsamtale
Polska	00800-311-13-18	Pozosta?e produkty RTV oraz AGD
Portugal	800 780 903	Chamada Grátis
România	0800-894910 0318107125	Apel gratuit Apel local
Россия	(495) 961-1111	0.15 USD/minute
Србија	+381 114 440 841	Lokalni poziv
Slovensko	0800 004537	Bezplatný hovor
Slovenija	00386 12 80 95 00	lokalni klic
España	900 800 655	Teléfono local gratuito solamente para clientes en España
Sverige	08 5792 9100	Lokalsamtal
Suisse/Schweiz/Svizzera	0800 002 050	Schweizer Festnetztarif/ Tarif réseau fixe France
Türkiye	0800 261 3302	Şehirçi arama
United Kingdom	General No: 0800 331 6015 General National Rate No: 0870 911 0036	free National rate
Україна	0-800-500-697	

Cuprins

1	Notă	2
----------	-------------	---

2	Important	4
----------	------------------	---

3	Televizorul dvs.	7
	Controalele și indicatorii laterali	7
	Telecomandă	7

4	Utilizarea televizorului	9
	Comutarea televizorului pe pornit / oprit sau pe standby	9
	Schimbarea canalelor	9
	Vizionarea utilizând dispozitive conectate	10
	Reglarea volumului televizorului	10
	Utilizarea teletextului	10

5	Utilizarea capacităților avansate ale televizorului	11
	Accesarea meniurilor televizorului	11
	Redenumire dispozitive din meniul acasă	11
	Îndepărtează dispozitivele de la meniul acasă	12
	Schimbarea setărilor de imagine și de sunet	12
	Utilizarea caracteristicilor avansate ale teletextului	14
	Crearea și utilizarea listelor de canale favorite	15
	Utilizarea ceasului de pe televizor	16
	Utilizarea cronometrelor	17
	Utilizarea funcțiilor de blocare a televizorului	18
	Vizualizarea fotografiilor și redarea muzicii de la un dispozitiv de stocare USB	19
	Actualizarea software-ului televizorului	21
	Schimbarea preferințelor TV	21
	Accesarea canalului decodor	22
	Pornirea unui demo TV	22
	Resetarea televizorului la setările din fabrică	22

6	Instalare canale	23
	Instalarea automată a canalelor	23
	Instalarea manuală a canalelor	23
	Redenumirea canalelor	25
	Rearanjarea canalelor	25

7	Conectarea dispozitivelor	26
	Conectorul din spate	26
	Conector lateral	28
	Conectarea unui calculator	29
	Utilizarea Philips Easylink	30
	Utilizarea sistemului de blocare anti-furt Kensington	31

8	Informații despre produs	32
	Rezoluții de afișare acceptate	32
	Multimedia	32
	Tuner / Recepție / Transmisie	32
	Telecomanda	32
	Alimentare	32
	Tipuri de montare suportate	33
	Specificații produs	33

9	Depanare	34
	Probleme generale referitoare la televizor	34
	Probleme legate de canalele TV	34
	Probleme legate de imagine	35
	Probleme legate de sunet	35
	Probleme legate de conexiunea HDMI	35
	Probleme legate de conexiunea calculatorului	36
	Contactați-ne	36

10	Index	37
-----------	--------------	----

1 Notă

2010 © Koninklijke Philips Electronics N.V. Toate drepturile rezervate.

Specificațiile pot fi modificate fără preaviz.

Mărcile înregistrate reprezintă proprietatea

Koninklijke Philips Electronics N.V sau a

deținătorilor respectivi. Philips își rezervă dreptul

de a modifica produsele în orice moment, fără

a fi obligat să ajusteze componentele anterioare în conformitate cu respectiva modificare.

Materialul conținut în acest manual este

considerat ca fiind adecvat pentru utilizarea

produsului conform scopului în care a fost

conceput. Dacă produsul, modulele sau

procedurile individuale ale acestuia sunt utilizate

în alte scopuri decât cele specificate aici, trebuie

obținută confirmarea validității și conformității

lor. Philips garantează că materialul în sine nu

încalcă niciunul dintre patentele SUA. Nu este

exprimată explicit sau implicit nicio altă garanție.

Garanție

- Risc de rănire, deterioare a televizorului sau anularea garanției! Nu încercați niciodată să reparați singur televizorul.
- Utilizați televizorul și accesoriile numai conform scopului fabricantului.
- Semnul de avertizare tipărit pe spatele televizorului indică riscul de electrocutare. Nu îndepărtați niciodată capacul televizorului. Contactați întotdeauna Philips Customer Support pentru service sau reparații.



- Orice operație care este interzisă în mod expres în acest manual, orice ajustări și proceduri de asamblare nerecomandate sau care nu sunt autorizate în acest manual vor anula garanția.

Caracteristicile pixelilor

Acest produs LCD are un număr mare de pixeli color. Deși pixelii efectiv funcționali reprezintă cel puțin 99,999%, este posibil ca pe ecran să apară în mod constant puncte luminoase (roșii, verzi sau albastre) sau întunecate. Aceasta este o proprietate structurală a ecranului (care se încadrează în standardele comune din industrie) și nu este o defecțiune.

Concordanța cu EMF

Koninklijke Philips Electronics N.V. produce și vinde o gamă largă de produse destinate consumatorilor; produse care, ca orice dispozitive electronice, au de obicei capacitatea de a emite și a primi semnale electromagnetice. Unul dintre principiile de business de bază la Philips este luarea tuturor măsurilor de siguranță și de sănătate necesare pentru produsele noastre, conformitatea cu toate cerințele legale în vigoare și menținerea în cadrul standardelor EMF aplicabile în momentul fabricării produselor.

Philips este dedicat dezvoltării, producției și vânzării de produse care nu afectează negativ sănătatea. Philips confirmă faptul că produsele sunt tratate conform uzului dorit la crearea acestora, că sunt sigure de utilizat conform demonstrațiilor științifice disponibile în acest moment.

Philips joacă un rol activ în dezvoltarea standardelor internaționale EMF și de siguranță, ceea ce permite Philips să anticipeze dezvoltări ulterioare în standardizare, pentru integrarea timpurie în produsele noastre.

Siguranța de rețea (numai în Marea Britanie)

Acest televizor este echipat cu o mufă turnată în plastic certificată. Dacă este necesară înlocuirea siguranței de rețea, aceasta trebuie înlocuită cu o siguranță de valoare identică cu valoarea indicată pe mufă (exemplu 10A).

- 1** Scoateți capacul siguranței și apoi scoateți siguranța.
- 2** Siguranța de schimb trebuie să fie conformă cu BS 1362 și să aibă marajul de certificare ASTA. Dacă ați pierdut siguranța, contactați dealerul pentru verificarea tipului corect.
- 3** Montați la loc capacul siguranței. Pentru păstrarea compatibilității cu directiva EMC, mufa de alimentare cu energie electrică a acestui produs nu trebuie detașată de ștecherul aferent.

Drepturile de autor

® Kensington și Micro Saver sunt mărci comerciale ale ACCO World Corporation înregistrate în S.U.A. și înregistrate sau în curs de înregistrare în alte țări de pe glob.



HDMI, sigla HDMI și High-Definition Multimedia Interface sunt mărci comerciale sau mărci comerciale înregistrate ale firmei HDMI Licensing LLC. Toate celelalte mărci comerciale înregistrate și neînregistrate aparțin proprietarilor lor.

2 Important

Citiți și înțelegeți toate instrucțiunile înainte de a utiliza televizorul. Garanția produsului nu se aplică în cazul în care eventuala deteriorare se datorează nerespectării acestor instrucțiuni.

Siguranța

Risc de șoc electric sau incendiu!

- Niciodată nu expuneți televizorul la ploaie sau apă. Niciodată nu puneți recipiente cu lichid, cum ar fi vase de flori, lângă televizor. Deconectați imediat televizorul de la sursa de alimentare dacă ați vărsat lichide pe televizor sau dacă acestea au pătruns în televizor. Contactați Philips Consumer Care pentru ca televizorul să fie verificat înainte de utilizare.
- Niciodată nu puneți televizorul, telecomanda sau bateriile acesteia lângă surse deschise de flacără sau alte surse de căldură, inclusiv lumina directă a soarelui. Pentru a preveni izbucnirea incendiilor, țineți întotdeauna lumânările sau alte surse de flacără la distanță de televizor; telecomandă și baterii.



- Niciodată nu introduceți obiecte în fantele de ventilație sau alte deschideri ale televizorului.
- Atunci când televizorul este rotit, asigurați-vă cu nu se exercită presiune asupra cablului de alimentare. Presiunile asupra cablului de alimentare pot slăbi conexiunile și pot cauza formarea de arcuri electrice.

Risc de șoc electric sau incendiu!

- Niciodată nu expuneți telecomanda sau bateriile acesteia la ploaie, apă sau căldură excesivă.
- Evitați exercitarea forței asupra prizelor. Prizele care nu sunt fixate corespunzător pot cauza arcuri electrice sau incendii.

Risc de vătămare corporală sau de deteriorare a televizorului!

- Pentru a ridica și transporta un televizor de peste 25 kg sunt necesare două persoane.
- Când montați televizorul pe suportul cu picior, utilizați numai suportul furnizat. Fixați suportul cu picior al televizorului în mod corespunzător. Așezați televizorul pe o suprafață plată, plană, care poate suporta greutatea televizorului și a suportului.
- Când montați televizorul pe perete, utilizați numai un suport de perete care poate suporta greutatea televizorului. Fixați suportul de perete pe un perete care poate suporta greutatea combinată a televizorului și a suportului. Koninklijke Philips Electronics N.V. nu își asumă nicio responsabilitate pentru montarea incorectă pe perete care conduce la accidente sau vătămări corporale.

Risc de lovire a copiilor!

Urmați aceste precauții pentru a preveni răsturnarea televizorului și lovirea copiilor:

- Nu așezați niciodată televizorul pe o suprafață acoperită de un material textil sau alt material care poate fi tras.
- Asigurați-vă că nicio parte a televizorului nu atârnă deasupra marginii suprafeței.
- Nu așezați niciodată televizorul pe o piesă de mobilier înaltă (cum ar fi un raft de cărți) fără a asigura atât mobilierul cât și televizorul de perete sau de un suport adecvat.
- Educați copiii cu privire la pericolele cățărării pe mobilier pentru a ajunge la televizor.

Risc de supraîncălzire!

- Nu instalați niciodată televizorul într-un spațiu restrâns. Lăsați întotdeauna în jurul televizorului un spațiu de cel puțin 4 inci sau 10 cm pentru ventilație. Asigurați-vă că perdelele sau alte obiecte nu vor acoperi niciodată fantele de ventilație ale televizorului.

Risc de deteriorare a televizorului!

- Înainte de a conecta televizorul la sursa de alimentare, asigurați-vă că tensiunea corespunde cu valoarea inscripționată în partea din spate a televizorului. Nu conectați niciodată televizorul la sursa de alimentare dacă tensiunea este diferită.

Risc de vătămare corporală, incendiu sau deteriorate a cablului de alimentare!

- Niciodată nu puneți televizorul sau alte obiecte pe cablul de alimentare.
- Pentru a deconecta cu ușurință cablul de alimentare al televizorului de la sursa de alimentare, asigurați-vă că aveți în permanență acces complet la cablul de alimentare.
- Când deconectați cablul de alimentare, trageți întotdeauna de ștecher, niciodată de cablu.
- Deconectați televizorul de la sursa de alimentare și scoateți antena înainte de furtuni cu fulgere. În timpul furtunilor cu fulgere, niciodată nu atingeți nicio parte a televizorului, a cablului de alimentare sau a cablului antenei.

Risc de deteriorare a auzului!

- Evitați utilizarea căștilor la volume ridicate sau pentru perioade prelungite de timp.

Temperaturile scăzute

- Dacă televizorul este transportat la temperaturi mai mici de 5°C, înainte de a-l conecta la priză despachetați-l și așteptați până când temperatura televizorului ajunge la temperatura camerei.

Întreținerea ecranului

- Evitați imaginile staționare cât mai mult posibil. Imaginile staționare sunt imaginile care rămân pe ecran o perioadă îndelungată de timp. Exemplele includ: meniuri pe ecran, bare negre și afișaje pentru durată. Dacă trebuie să utilizați imagini staționare, micșorați contrastul și luminozitatea ecranului pentru a evita deteriorarea ecranului.
- Scoateți televizorul din priză înainte de curățare.
- Curățați televizorul și rama cu o cârpă moale și umedă. Niciodată nu utilizați alcool, substanțe chimice sau agenți de curățare de uz casnic pentru curățarea televizorului.
- Risc de deteriorare a ecranului televizorului! Niciodată nu atingeți, nu împingeți, nu frecăți și nu loviți ecranul cu obiecte, indiferent care sunt acestea.
- Pentru a evita deformarea imaginii și estomparea culorilor, ștergeți picăturile de apă cât mai rapid posibil.

Evacuarea produsului vechi și a bateriilor



Produsul dumneavoastră este proiectat și fabricat din materiale și componente de înaltă calitate, care pot fi reciclate și reutilizate.



Când această pubelă cu un X peste ea însoțește un produs, înseamnă că produsul face obiectul Directivei europene CEE 2002/96/EC: Vă rugăm să vă informați despre sistemul separat de colectare pentru produse electrice și electronice.

Vă rugăm să acționați în concordanță cu regulile dumneavoastră locale și nu evacuați produsele vechi împreună cu deșeurile menajere obișnuite.

Evacuarea corectă a produsului dumneavoastră vechi ajută la prevenirea consecințelor potențial negative asupra mediului și sănătății omului.



Produsul dumneavoastră conține baterii asupra cărora se aplică Directiva Europeană 2006/66/EC, care nu pot fi evacuate împreună cu gunoiul menajer.

Vă rugăm să vă informați cu privire la regulile locale de colectare separată a bateriilor deoarece evacuarea corectă ajută la prevenirea consecințelor negative asupra mediului înconjurător și a sănătății omului.

Funcții de eficiență energetică

- **Senzor de lumină ambientală** (Disponibil numai la anumite modele)
Pentru a economisi energia, senzorul integrat de lumină ambientală reduce luminozitatea ecranului televizorului când lumina înconjurătoare scade.
- **Economie de energie**
Setarea televizorului de economisire a energiei combină mai multe setări ale acestuia cu scopul economisirii energiei. Consultați setările inteligente în meniul Configurare.
- **Consum redus de energie în regim standby**
Circuitele de înaltă clasă și foarte avansate reduc consumul de energie al televizorului la un nivel extrem de redus, fără a exclude funcționalitatea constantă în standby.

Gestionarea consumului de energie

(Disponibil numai la anumite modele)
Gestionarea avansată a consumului de energie a acestui televizor asigură cea mai eficientă utilizare a energiei acestuia. Puteți verifica modul în care setările dvs. personale ale televizorului, nivelul de luminozitate al imaginilor de pe ecran și condițiile de lumină ambientală determină consumul relativ de energie.

Casarea

Pentru a vă informa despre evacuarea corectă a televizorului și a bateriilor, consultați capitolul „Evacuarea produsului vechi și a bateriilor” din manualul (consultați ‘Evacuarea produsului vechi și a bateriilor’ la pagina 6) de utilizare.

3 Televizorul dvs.

Felicitări pentru achiziție și bun venit la Philips!
Pentru a beneficia pe deplin de asistența oferită de Philips, înregistrați-vă televizorul la www.philips.com/welcome.

Această secțiune vă oferă o prezentare a celor mai utilizate controale și funcții ale televizorului.

Controalele și indicatorii laterali

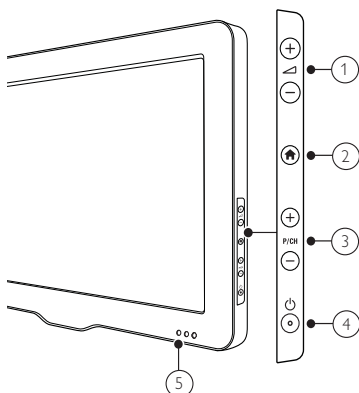

- ① ▲ +/-: Mărește sau micșorează volumul.
- ② 🏠 (Acasă): Activează sau dezactivează meniul acasă.
- ③ P/CH +/-: Comută la canalul următor sau la cel anterior.
- ④ ⏻ (Alimentare): Pornește sau oprește produsul. Produsul nu este oprit complet dacă nu este deconectat fizic de la rețeaua de alimentare.
- ⑤ Indicator de standby și senzor de telecomandă

Telecomandă

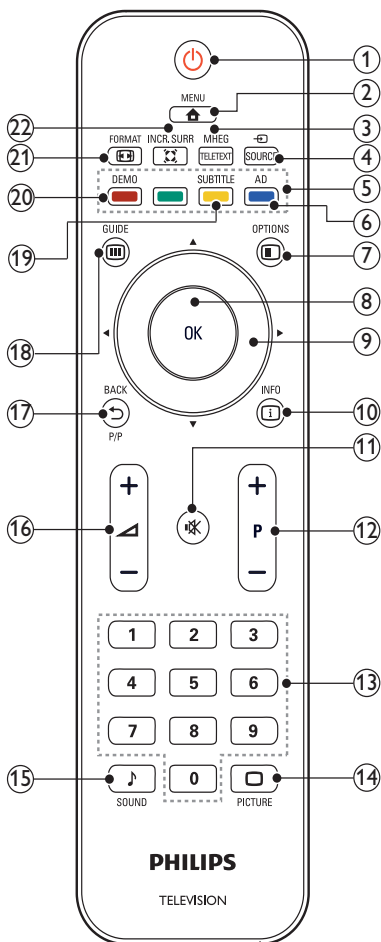

- ① ⏻ (Standby-Pornit)
 - Comută televizorul în standby dacă acesta este pornit.
 - Pornește televizorul dacă acesta este în standby.
- ② 🏠 MENU
Activează sau dezactivează meniul principal.
- ③ MHEG/TELETEXT
Activează sau dezactivează teletextul.

- ④ **SOURCE**
 Selectează dispozitivele conectate.
- ⑤ **Butoane colorate**
 Selectează sarcini sau opțiuni.
- ⑥ **AD (Descriptor audio) (Numai pentru TV RF Digital)**
 Numai în Marea Britanie: Activează comentariul audio pentru cei cu probleme de vedere.
- ⑦ **OPTIONS**
 Accesează opțiuni care au legătură cu activitatea sau selecția curentă.
- ⑧ **OK**
 Confirmă o intrare sau selecție și afișează the grila de canale, atunci când vizionați la TV.
- ⑨ **▲▼◀▶ (Butoane pentru navigare)**
 Navighează prin meniuri.
- ⑩ **INFO**
 Afișează informații despre program, când sunt disponibile. Dacă informația se întinde pe mai multe pagini, apăsați **OPTIONS** pentru a merge la pagina următoare.
- ⑪ **Mut**
 Anulează sau restaurează volumul.
- ⑫ **P +/- (program +/-)**
 Comută la canalul următor sau la cel anterior. Când meniul televizorului este activat, aceasta funcționează ca Pagina sus / jos.
- ⑬ **0-9 (Butoane numerice)**
 Selectează un canal sau setare.
- ⑭ **PICTURE (Smart picture:)**
 Lansează meniul de imagine.
- ⑮ **SOUND (Smart Sound:)**
 Lansează meniul de sunet.
- ⑯ **▲ +/- (volum +/-)**
 Mărește sau micșorează volumul.
- ⑰ **← BACK P/P (Canal anterior)**
 - Revine la ecranul anterior.
 - Revine la canalul vizionat anterior.
- ⑱ **GUIDE**
 Comută între grila de canale și lista de programe.
- ⑲ **SUBTITLE (Numai pentru TV RF Digital)**
 Activează sau dezactivează subtitrările.
- ⑳ **DEMO (Utilizat numai la modele)**
 Activează sau dezactivează meniul pornit sau oprit.
- ㉑ **FORMAT**
 Selectează un format pentru imagine.
- ㉒ **INCR. SURR**
 Activează Incredible Surround pentru sursele stereo. Activează modul spațial pentru sursele mono.

Utilizarea telecomenzii

Când folosiți telecomanda, țineți-o aproape de televizor și îndreptați-o către senzorul pentru telecomandă. Asigurați-vă că linia dintre telecomandă și televizor nu este blocată de mobilier, pereți sau alte obiecte.

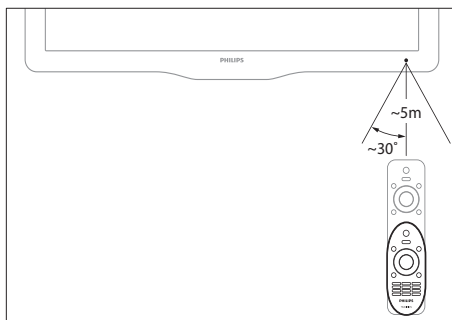

4 Utilizarea televizorului

Această secțiune vă ajută să realizați operațiile de bază pe televizorul dumneavoastră.

Comutarea televizorului pe pornit / oprit sau pe standby

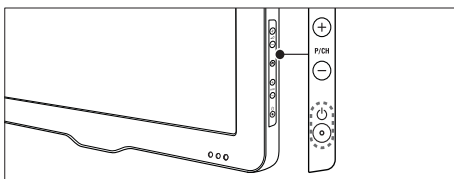

Pentru a porni

- Dacă indicatorul standby este stins, apăsați **⏻ (Alimentare)** pe partea laterală a televizorului.
- Dacă indicatorul de standby este aprins (roșu), apăsați **⏻ (Standby-Pornit)** pe telecomandă.

Pentru a comuta la modul standby

- Apăsați **⏻ (Standby-Pornit)** de pe telecomandă.
↳ Indicatorul standby comută pe roșu.

Pentru a opri

- Apăsați **⏻ (Alimentare)** de pe partea laterală a televizorului.
↳ Indicatorul standby se stinge.

Sugestie

- Deși televizorul dumneavoastră consumă puțină energie electrică atunci când se află în modul standby, energia continuă să fie consumată. Dacă nu utilizați televizorul o perioadă mai lungă de timp, scoateți-l din priză.

Notă

- Dacă nu găsiți telecomanda și doriți să porniți televizorul din modul standby, apăsați **P/CH +/-** de pe partea laterală a acestuia.

Schimbarea canalelor

- Apăsați **P +/-** de pe telecomandă sau **P/CH +/-** de pe partea laterală a televizorului.
- Introduceți un număr de canal utilizând **Butoane numerice**.
- Apăsați **OK** pentru a utiliza grila de canale.
- Apăsați **↔ BACK P/P** pe telecomandă pentru a reveni la canalul anterior.

Notă

- Atunci când utilizați o listă favorită, puteți selecta numai acele canale din listă (consultați 'Selectarea unei liste favorite' la pagina 15).

Comutarea canalelor cu grila de canale

Grila de canale vă permite să vizualizați toate canalele disponibile în format grilă.

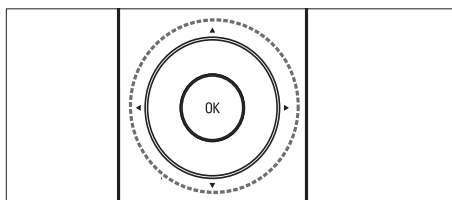

- 1 Apăsați **OK**.
↳ Va apărea grila de canale.
- 2 Apăsați **▲▼◀▶** pentru a selecta și previzualiza un canal.
- 3 Apăsați **OK** pentru a viziona canalul selectat.

Vizionarea utilizând dispozitive conectate

Notă

- Porniți dispozitivul înainte de a-l selecta ca sursă la televizor.

Utilizarea butonului sursă

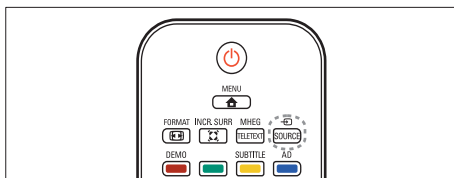

- 1 Apăsați **SOURCE**.
↳ Se va afișa lista sursă.
- 2 Apăsați **▲▼** pentru a selecta un dispozitiv.
- 3 Apăsați **OK** pentru a confirma alegerea.
↳ Televizorul comută la dispozitivul selectat.

Reglarea volumului televizorului

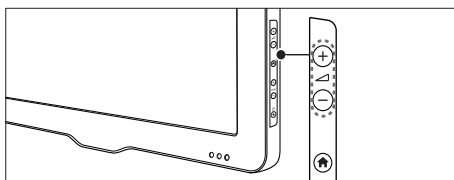
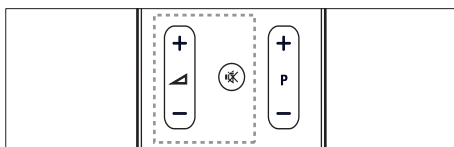

Pentru mărirea sau micșorarea volumului

- Apăsați **▲ +/-**.

Pentru anularea sau repornirea sunetului

- Apăsați **MUTE** pentru a anula sunetul.
- Apăsați **MUTE** din nou pentru a restabili sunetul.

Utilizarea teletextului

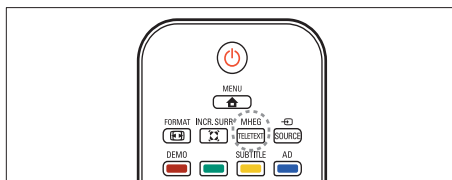

- 1 Apăsați **MHEG/TELETEXT**.
↳ Va apărea principala pagină index.
- 2 Selectați o pagină după cum urmează:
 - Apăsați **Butoane numerice** pentru a introduce numărul paginii.
 - Apăsați **P +/-** pentru a vizualiza pagina următoare sau pagina anterioară.
 - Apăsați **Butoane colorate** pentru a selecta un element codificat prin culori
 - Apăsați **↩ BACK** pentru a reveni la pagina vizualizată anterior
- 3 Apăsați **MHEG/TELETEXT** pentru a ieși din teletext.

5 Utilizarea capacităților avansate ale televizorului

Accesarea meniurilor televizorului

Meniurile vă ajută să instalați canalele, să schimbați setările de imagine și sunet să accesați alte funcții.

- 1 Apăsați **MENU**.
↳ Va apărea meniul ecran.



- 2 Apăsați **▲▼◀▶** pentru a selecta și naviga prin unul din următoarele meniuri.
 - **[Vizionare TV]**: Comută înapoi la sursa antenei dacă este selectată altă sursă.
 - **[Adăug. disp nou]**: Adaugă dispozitive noi la meniul acasă.
 - **[Configurare]**: Accesează meniuri pentru a modifica imaginea, sunetul și alte setări.
- 3 Apăsați **OK** pentru a confirma alegerea.
- 4 Apăsați **MENU** pentru a ieși.

Sugestie

- După ce selectați **[Adăug. disp nou]**, urmați instrucțiunile de pe ecran pentru a selecta dispozitivul și conectorul corecte.

Redenumire dispozitive din meniul acasă.

După adăugarea unui nou dispozitiv meniului acasă, îl puteți redenumi după preferința dumneavoastră.







- 1 Apăsați **MENU**.
- 2 Apăsați **▲▼◀▶** pentru a selecta dispozitivul pe care doriți să-l redenumiți.
- 3 Apăsați **☰ OPTIONS**.
↳ Va apărea meniul cu opțiuni.
- 4 Apăsați **▲▼** pentru a selecta **[Redenumiți disp.]**, apoi apăsați **OK**.
↳ Va apărea o nouă casetă de text.
- 5 Apăsați **▲▼◀▶** pentru a selecta caracterele.
- 6 Apăsați **OK** pentru a confirma fiecare caracter.
- 7 Selectați **[Finalizat]**, apoi apăsați **OK** pentru a încheia redenumirea dispozitivelor.

Notă

- Numele dispozitivului poate avea până la șase caractere.
- Apăsați **[Aa]** pentru a schimba literele mari în litere mici și vice versa.

Îndepărtează dispozitivele de la meniul acasă

Dacă un dispozitiv nu mai este conectat la televizor, îndepărtați-l de la meniul acasă.

- 1 Apăsați  MENU.
- 2 Apăsați   pentru a selecta dispozitivul pe care doriți să-l îndepărtați.
- 3 Apăsați  OPTIONS.
- 4 Apăsați   pentru a selecta [Îndepărtare disp.], apoi apăsați OK.
- 5 Selectați [Îndepărtare], apoi apăsați OK.
↳ Dispozitivul selectat este îndepărtat de la meniul acasă.

Schimbarea setărilor de imagine și de sunet

Schimbă setările de imagine și sunet pentru a corespunde preferințelor dumneavoastră. Puteți aplica setări predefinite sau puteți schimba setările manual.

Notă

- Atunci când priviți la televizor sau utilizați un dispozitiv extern, apăsați  OPTIONS apoi selectați [Imagine și sunet] pentru acces rapid la setările de imagine și sunet.





Utilizarea smart picture

Utilizați smart picture pentru a aplica setări de imagine predefinite.

- 1 Apăsați  PICTURE.
↳ Va apărea meniul [Smart picture].
- 2 Apăsați   pentru a selecta una din următoarele setări.
 - [Viu]: Aplică setări avansate și dinamice.
 - [Standard]: Reglează setările de imagine pentru a corespunde celor mai multe medii și tipuri de video.

- [Cinema]: Aplică setări pentru vizionarea filmelor
 - [Joc]: Aplică setări pentru jocuri.
 - [Cons. red. energ.]: Aplică setări cu un consum redus de energie.
 - [Natural]: Aplică cea mai bună calitate a imaginii.
 - [Personalizat]: Listează setări de imagine personalizate.
- 3 Apăsați OK pentru a confirma alegerea.
↳ Setarea smart picture este aplicată.

Reglarea manuală a setărilor de imagine

- 1 Apăsați  MENU.
- 2 Apăsați   pentru a selecta [Configurare] > [Imagine].
- 3 Apăsați   pentru a selecta următoarele setări.
 - [Smart picture]: Accesează setări smart picture predefinite.
 - [Contrast video]: Reglează intensitatea conținutului video, păstrând luminozitatea neschimbată.
 - [Contrast]: Reglează intensitatea zonelor luminoase, păstrând conținutul video neschimbat.
 - [Luminozitate]: Reglează intensitatea și detaliile zonelor întunecate.
 - [Culoare]: Reglează saturația culorilor.
 - [Nuanță]: Compensează variațiile de culoare.
 - [Claritate]: Reglează claritatea imaginii.
 - [Reducere zgomot]: Filtrează și reduce zgomotul dintr-o imagine.
 - [Tentă de culoare]: Reglează balansul de culoare într-o imagine.
 - [Nuanță person]: Personalizează setarea pentru nuanță. (Disponibil numai dacă [Tentă de culoare] > [Personalizat] este selectat)
 - [Dig. Crystal Clear]: Reglează fin fiecare pixel tot pentru a se potrivi cu pixelii din jur. Acest lucru va genera o imagine de înaltă definiție extraordinară.

- **[Contrast dinamic]:** Îmbunătățește contrastul. Puteți comuta această caracteristică pornit sau oprit.
- **[Retroilumin. din.]:** Reglează luminozitatea televizorului pentru a corespunde condițiilor de iluminare.
- **[Îmbun. culoare]:** Face culorile mai vii și îmbunătățește detaliile din culorile luminoase. Puteți comuta această caracteristică pornit sau oprit.
- **[Mod PC]:** Reglează imaginea atunci când un calculator este conectat la televizor prin HDMI sau DVI.
- **[Format imagine]:** Schimbă formatul imaginii.
- **[Format imagine]:** Reglează zona de vizualizare. (când setați la maxim, este posibil să vedeți zgomot de imagine sau să vedeți chenar neprelucrat al unei imagini.)
- **[Deplasare oriz.]:** Reglează imaginea orizontală pentru intrare PC-VGA sau HDMI.
- **[Deplasare vertic.]:** Reglează imaginea verticală pentru intrare PC-VGA sau HDMI.

Schimbarea formatului imaginii

- 1 Apăsați **FORMAT**.
↳ Apare o bară pentru formatul imaginii.
- 2 Apăsați **▲▼** pentru a selecta un format de imagine.
↳ Formatul de imagine selectat este activat.
- 3 Apăsați **OK** pentru a confirma alegerea.

Rezumat de formate de imagine

Următoarele setări de imagine pot fi configurate.

Notă

- În funcție de formatul sursei de imagine, unele setări de imagine nu sunt disponibile.



[Format automat]: (Nu este destinat pentru modul HDMI, YPbPr sau PC)
Afișează automat formatul de imagine adecvat. În caz contrar, se aplică formatul ecran lat.



[Super zoom]: (Nu pentru modurile HD și PC.)
Îndepărtează liniile negre de pe partea laterală a transmisiilor 4:3. Există o distorsiune minimă.



[4:3]: Afișează formatul clasic 4:3.



[Zoom subtitrare]:
Afișează imagini 4:3 pe întregul ecran, cu subtitrare vizibilă. O parte a părții de sus a imaginii este retezată.



[Redim. film 14:9]: (Nu pentru modurile HD și PC.) Modifică formatul 4:3 la 14:9.

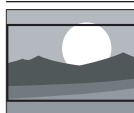

[Redim. film 16:9]: (Nu pentru modurile HD și PC.) Modifică formatul 4:3 la 14:9.



[Ecran lat]: Modifică formatul 4:3 la 16:9.



[Nescalat]: Disponibil la anumite modele cu rezoluția calculatorului mai mică de 1024 x 768. Permite maximum de claritate. Pot fi prezente unele distorsiuni datorat sistemelor de transmisie. Pentru cele mai bune rezultate setați rezoluția PC-ului dumneavoastră la modul ecran lat.

Utilizare smart sound

Utilizați smart sound pentru a aplica setările de sunet predefinite.

- 1 Apăsați **SOUND**.
↳ Va apărea meniul **[Smart sound]**.
- 2 Apăsați **▲▼** pentru a selecta următoarele setări.
 - **[Standard]**: Reglează setările de sunet pentru a corespunde celor mai multe medii și tipuri de audio.
 - **[Știri]**: Aplică setări pentru audio vorbit, cum ar fi știri.
 - **[Film]**: Aplică setări pentru filme.
 - **[Personalizat]**: Aplică setările care au fost personalizate în meniul sunet.
- 3 Apăsați **OK** pentru a confirma alegerea.
↳ Setarea selectată smart sound este aplicată.

Reglarea manuală a setărilor de sunet.

- 1 Apăsați **MENU**.
- 2 Apăsați **▲▼◀▶** pentru a selecta **[Configurare] > [Sunet]**.
↳ Va apărea meniul **[Sunet]**.
- 3 Apăsați **▲▼◀▶** pentru a selecta următoarele setări.
 - **[Smart sound]**: Accesează setări smart sound predefinite.
 - **[Bas]**: Reglează nivelul bașilor.
 - **[Sunete înalte]**: Reglează nivelul sunetelor înalte.
 - **[Volum]**: Reglează volumul.
 - **[Balans]**: Reglează balansul dintre boxa stângă și cea dreaptă.
 - **[Dual I-II]**: Selectează limbile audio dacă este disponibilă transmisia cu sunet dual.
 - **[Mono/Stereo]**: Selectează mono sau stereo dacă este disponibilă transmisia stereo.

- **[Difuzoare TV]**: Activează sau dezactivează difuzoarele televizorului. Setarea difuzoarelor televizorului la modul automat oprește difuzoarele când se detectează conținut de la un sistem compatibil home theater EasyLink. (Disponibil numai dacă EasyLink este pornit.)
- **[Surround]**: Activează sunetul orientat spațial.
- **[Volum automat]**: Reduce automat schimbările bruște de volum, de exemplu când treceți de pe un canal pe celălalt.
- **[Volum Delta]**: Echilibrează și elimină diferențele de volum dintre canale sau dintre dispozitivele conectate. Comută la dispozitivul conectat înainte ca dumneavoastră să schimbați volumul delta.

Utilizarea caracteristicilor avansate ale teletextului

Accesează meniul opțiunilor de teletext

Accesează funcțiile de teletext prin meniul opțiunilor de teletext.

- 1 Apăsați **MHEG/TELETEXT**.
↳ Va apărea ecranul teletext.
- 2 Apăsați **☒ OPTIONS**.
↳ Va apărea meniul de opțiuni teletext.
- 3 Apăsați **▲▼** pentru a selecta una din următoarele opțiuni.
 - **[Înghetare pagină]**: Îngheață pagina curentă.
 - **[Ecr. dublu/întreg]**: Activează și dezactivează teletextul pe ecran dublu.
 - **[Afișare]**: Afișează sau ascunde informațiile ascunse de pe o pagină, precum soluțiile la ghicitori sau puzzle.

- **[Ciclare subpagină]:** Derulează automat prin subpagini dacă acestea sunt disponibile.
- **[Limbă]:** Comută la un grup de limbi diferite pentru a afișa corect o limbă atunci când aceasta utilizează un set diferit de caractere.

- 4 Apăsați **▲▼◀▶** pentru a efectua o selecție, apoi apăsați **OK** pentru a confirma.
- 5 Apăsați **↩** **BACK** pentru a ieși din meniul cu opțiuni pentru teletext.

Selectarea subpaginilor teletext

O pagină teletext poate include mai multe subpagini. Subpaginile sunt afișate pe o bară, lângă numărul paginii principale.

- 1 Apăsați **MHEG/TELETEXT**.
↳ Va apărea ecranul teletext.
- 2 Apăsați **P +/-** pentru a selecta pagina de teletext.
- 3 Apăsați **◀▶** pentru a accesa o subpagină.

Selectarea transmisiunilor teletext de tip T.O.P.

Transmisiunile teletext de tip T.O.P. (Tabel de pagini) vă permit să vă deplasați direct de la un subiect la altul, fără a mai utiliza numerele de pagină. T.O.P. nu este transmis de toate canalele TV.

- 1 Apăsați **MHEG/TELETEXT**.
↳ Va apărea ecranul teletext.
- 2 Apăsați **ⓘ** **INFO**.
↳ Va apărea prezentarea T.O.P.
- 3 Apăsați **▲▼◀▶** pentru a selecta un subiect.
- 4 Apăsați **OK** pentru a vizualiza pagina.

Crearea și utilizarea listelor de canale favorite

Puteți crea o listă a canalelor dumneavoastră de televiziune preferate astfel încât să le puteți găsi ușor.

Selectarea unei liste favorite

- 1 Atunci când priviți la televizor, apăsați **OK** pentru a afișa grila de canale.
- 2 Apăsați **☰** **OPTIONS**.
↳ Va apărea meniul cu opțiuni pentru canale.
- 3 Apăsați **▲▼** pentru a selecta **[Selectare listă]**, apoi apăsați **OK** pentru a accesa.
↳ Vor apărea opțiunile pentru lista de canale.
- 4 Selectați **[Preferat]**, apoi apăsați **OK**.
↳ Numai canalele din lista favorită apar în grila de canale.

Notă

- Grila de canale favorită este goală până când adăugați canale în listele favorite.

Vizualizarea tuturor canalelor

Puteți ieși dintr-o listă favorită, și puteți vizualiza toate canalele instalate.

- 1 Când priviți la televizor, apăsați **OK**.
↳ Va apărea grila de canale.
- 2 Apăsați **☰** **OPTIONS**.
↳ Va apărea meniul cu opțiuni pentru canale.
- 3 Apăsați **▲▼** pentru a selecta **[Selectare listă]**, apoi apăsați **OK** sau **▶** pentru a accesa.
- 4 Selectați **[Toți]**, apoi apăsați **OK**.
↳ Toate canalele sunt afișate în grila de canale.

Notă

- Toate canalele favorite sunt marcate cu un asterisc, atunci când vizualizați grila de canale.

Adăugarea unui canal la o listă favorită

- 1 Când priviți la televizor, apăsați **OK**.
↳ Va apărea grila de canale.
- 2 Apăsați **▲▼◀▶** pentru a selecta un canal pe care doriți să-l adăugați la o listă favorită.
- 3 Apăsați **☰** **OPTIONS**.
↳ Va apărea meniul cu opțiuni pentru canale.
- 4 Selectați **[Marcare ca fav.]**, apoi apăsați **OK**.
↳ Canalul este adăugat la lista favorită.

Notă

- Toate canalele favorite sunt marcate cu un asterisc în grila de canale.

Eliminarea unui canal dintr-o listă favorită

- 1 Când priviți la televizor, apăsați **OK**.
↳ Va apărea grila de canale.
- 2 Apăsați **▲▼◀▶** pentru a selecta un canal pe care doriți să-l eliminați.
- 3 Apăsați **☰** **OPTIONS**.
- 4 Selectați **[Desel. ca favorit]**, apoi apăsați **OK**.
- 5 Selectați **[Da]**, apoi apăsați **OK**.
↳ Canalul este eliminat.

Utilizarea ceasului de pe televizor

Puteți afișa un ceas pe ecranul televizorului.

Setarea ceasului de pe televizor

- 1 Apăsați **▲** **MENU**.
- 2 Selectați **[Configurare] > [Caracteristici] > [Ceas]**.
↳ Va apărea meniul **[Ceas]**.
- 3 Apăsați **▲▼◀▶** sau **Butoane numerice** pentru a regla ora.
- 4 Selectați **[Finalizat]** și apăsați **OK** pentru a confirma.
- 5 Apăsați **▲** **MENU** pentru a ieși.

Afișează ceasul la televizor

- 1 Când priviți la televizor, apăsați **☰** **OPTIONS**.
↳ Va apărea opțiunea meniu TV.
- 2 Selectați **[Ceas]**.
- 3 Apăsați **OK**.

Utilizarea cronometrelor

Puteți programa cronometrele să comute televizorul în standby într-un anumit moment.



Sugestie

- Setează ceasul televizorului înainte de a utiliza cronometrele.

Comutarea automată a televizorului în standby (cronometru de oprire)

Cronometrul de oprire comută televizorul în standby după o perioadă predefinită de timp.



Sugestie

- Puteți închide televizorul mai devreme sau puteți reseta cronometrul de oprire în timpul numărătorii inverse.

- 1 Apăsați **MENU**.
- 2 Apăsați **▲▼◀▶** pentru a selecta **[Configurare] > [Caracteristici] > [Temporizator somn]**.
↳ Va apărea meniul **[Temporizator somn]**.
- 3 Apăsați **◀▶** pentru a selecta o valoare între zero și 180 de minute.
↳ Cronometrul de oprire poate fi setat în trepte de câte cinci minute. Dacă îl setați la zero, cronometrul de oprire este oprit.
- 4 Apăsați **OK** pentru a porni cronometrul de oprire.
↳ Televizorul comută pe standby după momentul specificat.

Pornirea automată a televizorului (cronometru pentru pornire)

Puteți porni televizorul din modul standby la un anumit canal într-un anumit moment.

- 1 Apăsați **MENU**.
- 2 Apăsați **▲▼◀▶** pentru a selecta **[Configurare] > [Caracteristici] > [Temporiz. pornire]**.
- 3 Apăsați **▶** pentru a accesa meniul **[Temporiz. pornire]**.
 - **[Activare]**: Selectează de câte ori este pornit televizorul.
 - **[Oră]**: Setează timpul pentru pornirea televizorului.
 - **[Nr. program]**: Selectează canalul sau dispozitivul conectat.
- 4 Apăsați **MENU** pentru a ieși.



Sugestie

- Selectați **[Temporiz. pornire] > [Activare] > [Oprit]** pentru a dezactiva această caracteristică.

Utilizarea funcțiilor de blocare a televizorului

Puteți restricționa accesul copiilor dumneavoastră la anumite programe sau canale prin blocarea controalelor televizorului.

Setarea sau schimbarea codului dumneavoastră PIN

- 1 Apăsați **MENU**.
- 2 Apăsați **▲▼◀▶** pentru a selecta **[Configurare] > [Caracteristici] > [Setare cod] / [Modificare cod]**.
↳ Va apărea meniul **[Setare cod] / [Modificare cod]**.
- 3 Introduceți codul utilizând **Butoane numerice**.
↳ Urmați instrucțiunile de pe ecran pentru a vă crea sau schimba codul PIN.



Sugestie

- Dacă ați uitat codul, introduceți „8888” pentru a suprascrisce orice cod existent.

Blocarea sau deblocarea televizorului

Blochează televizorul pentru a împiedica accesul la toate canalele și dispozitivele conectate.

- 1 Apăsați **MENU**.
- 2 Apăsați **▲▼◀▶** pentru a selecta **[Configurare] > [Caracteristici] > [Blocare TV]**.
↳ Vi se solicită să introduceți codul PIN.
- 3 Introduceți codul utilizând **Butoane numerice**.
↳ Va apărea meniul **[Blocare TV]**.
- 4 Apăsați **▲▼** pentru a selecta **[Blocare]** sau **[Deblocare]**.

- 5 Apăsați **OK** pentru a confirma.
↳ Toate canalele și dispozitivele conectate sunt blocate sau deblocate.
- 6 Apăsați **MENU** pentru a ieși.



Notă

- Oprți și porniți din nou televizorul pentru ca schimbarea să fie implementată.
- Dacă selectați **[Blocare]**, trebuie să introduceți codul de fiecare dată când porniți televizorul.

Blocarea sau deblocarea unuia sau a mai multor canale

- 1 Atunci când priviți la televizor, apăsați **OK** pentru a afișa grila de canale.
- 2 Apăsați **▲▼◀▶** pentru a selecta un canal pe care doriți să-l blocați sau deblocați.
- 3 Apăsați **☰ OPTIONS**.
- 4 Apăsați **▲▼** pentru a selecta **[Blocare canal]** sau **[Deblocare canal]**.
- 5 Pentru fiecare selecție, apăsați **OK** pentru a bloca sau debloca canalul.
↳ Vi se solicită să introduceți codul PIN.
- 6 Introduceți codul și apăsați **OK**.
↳ În cazul în care canalul este blocate, se afișează o pictogramă de blocare.
- 7 Pentru blocarea și deblocarea mai multor canale, repetați procedeul de mai sus.



Notă

- Porniți și oprți televizorul pentru ca schimbarea să fie implementată.
- Dacă accesați canalele blocate apăsând **P +/-** de pe telecomandă sau de pe grila de canale, vi se solicită să introduceți codul PIN.

Vizualizarea fotografiilor și redarea muzicii de la un dispozitiv de stocare USB

! Precauție

- Philips nu este responsabilă dacă dispozitivul de stocare USB nu este acceptat și nici pentru deteriorarea sau pierderea datelor din dispozitiv.

Utilizați conectorul USB pentru a vizualiza fotografiile sau pentru a asculta muzică stocată pe un dispozitiv de stocare USB.

- 1 Porniți televizorul.
- 2 Conectați dispozitivul de stocare USB la televizorul dumneavoastră.
↳ Va apărea meniul acasă.
- 3 Apăsați ▲▼◀▶ pentru a selecta [Accesare USB].
- 4 Apăsați OK pentru a confirma.
↳ Va apărea browserul miniatură USB.

* Sugestie

- Apăsați  **GUIDE** pentru a comuta între vizualizare ca miniatură și ca răsfoire fișiere.

Vizualizare imagini

- 1 În browserul USB, apăsați ► pentru a accesa folderul [Imagine].
- 2 Apăsați ▲▼◀▶ pentru a selecta o fotografie sau un album foto.
- 3 Apăsați OK pentru a vizualiza o imagine a fotografiei pe întregul ecran.

* Sugestie

- Când sunteți în modul ecran întreg, apăsați ◀▶ pentru a vă deplasa între fotografii.

Vizualizarea unei prezentări de dispozitive a fotografiilor dumneavoastră

- 1 Când este afișată o imagine a fotografiei pe ecranul întreg, apăsați OK.
↳ O prezentare de diapozitive va începe de la fotografia selectată.
- 2 Apăsați următoarele butoane pentru a controla prezentarea de diapozitive:
 - OK pentru a întrerupe prezentarea de diapozitive.
 - ◀▶ pentru a merge înapoi sau înainte către imaginea următoare.
 - ↩ BACK pentru a opri prezentarea de diapozitive.

Schimbarea setărilor prezentării de diapozitive

- 1 Când vizualizați o prezentare de diapozitive, apăsați  **OPTIONS**.
↳ Va apărea meniul opțiunilor prezentării de diapozitive.
- 2 Apăsați ▲▼ pentru a selecta una din următoarele.
 - [Pornire prez. dia] / [Oprire prez. diap]: Începe sau oprește o prezentare de diapozitive.
 - [Tranz. diapoz.]: Setează tranziția de la o fotografie la cealaltă.
 - [Frecv. prez diap.]: Setează perioada de timp în care va fi arătată o fotografie.
 - [Rotire imagine]: Rotește o imagine.
 - [Arată info]: Afișează numele, data, dimensiunea imaginii și următoarea imagine din prezentarea de diapozitive.
- 3 Apăsați OK pentru a confirma setarea.

☰ Notă

- [Rotire imagine] și [Arată info] apar numai când apăsați OK pentru a întrerupe expunerea de diapozitive.

Ascultare muzică

- 1 În modul vizualizare USB, selectați **[MUZICĂ]** și apăsați ► pentru a accesa.
- 2 Apăsați ▲▼◀▶ pentru a selecta o pistă de muzică sau un album.
- 3 Apăsați **OK** pentru a reda muzica selectată.

Buton	Funcție
OK	Întreruperea, reluarea sau oprirea redării.
◀ / ▶	Mergeți la melodia anterioară sau următoare.

Setările pentru muzică

Când ascultați muzică, apăsați **☰ OPTIONS** pentru a accesa una din următoarele setări pentru muzică.

- **[Pornire redare] / [Oprire redare]:** Pornește sau oprește muzica.
- **[Mod redare]:**
 - **[Redare o dată]:** Anulează modul repetare și redă o melodie o singură dată.
 - **[Repetare]:** Repetă o melodie.
 - **[Redare aleatorie]:** Redă un album aleatoriu.
- **[Arată info]:** Afișează denumirea fișierului.
- **[Sunet]:** Reglează setarea de sunet.
- **[Difuzoare TV]:** Setează boxele televizorului. (Disponibil numai dacă EasyLink este pornit.)

Vizualizarea unei expuneri diapozitive cu muzică

Puteți vizualiza prezentarea de diapozitive acompaniată cu muzică de fundal.

- 1 Selectați un album de melodii.
- 2 Apăsați **OK**.
- 3 Apăsați **↩ BACK** pentru a reveni la browserul cu conținut USB.
- 4 Selectați un album de imagini.
- 5 Apăsați **OK**.

Deconectarea unui dispozitiv de stocare USB



Precauție

- Urmați această procedură pentru a evita deteriorarea dispozitivului dumneavoastră de stocare USB.

- 1 Apăsați **↩ BACK** pentru a ieși din browserul USB.
- 2 Așteptați cinci secunde și apoi deconectați dispozitivul de stocare USB.

Actualizarea software-ului televizorului

Philips depune eforturi permanente pentru a-și îmbunătăți produsele, de aceea vă recomandăm să actualizați software-ul pentru televizor de câte ori sunt disponibile actualizări. Accesați www.philips.com/support pentru a verifica disponibilitatea.

Verificarea versiunii de software curente

- 1 Apăsați MENU.
- 2 Apăsați pentru a selecta **[Configurare]** > **[Actual. software]** > **[Software curent]**.
 - ↳ Televizorul afișează informații privind software-ul actual.

Descărcare software

- 1 Pe calculatorul dumneavoastră, deschideți un browser web și accesați www.philips.com/support.
- 2 Descărcați pe calculatorul dumneavoastră fișierul cu cea mai recentă de actualizare a software-ului.
- 3 Decomprimați fișierul ZIP.
- 4 Copiați fișierul `autorun.upg` în directorul rădăcină al dispozitivului USB.

Actualizarea utilizând un dispozitiv USB

Conectați dispozitivul dumneavoastră USB la portul USB din partea laterală a televizorului.

- 1 Dacă ecranul care arată actualizarea software-ului nu apare automat, selectați **[Configurare]** > **[Actual. software]** > **[Actualiz. locale]**.
- 2 Apăsați **OK** pentru a actualiza manual software-ul televizorului.

- 3 Urmăriți instrucțiunile de pe ecran pentru a finaliza actualizarea.

Notă

- Televizorul repornește după ce actualizarea software-ului s-a încheiat.

Schimbarea preferințelor TV

Utilizați meniul de preferințe pentru a personaliza setările televizorului dumneavoastră.

- 1 Apăsați MENU.
- 2 Selectați **[Configurare]** > **[Instalare]** > **[Preferințe]**.
 - **[Locație]**: Optimizează setările televizorului pentru locația dumneavoastră - acasă sau magazin.
 - **[Bară volum]**: Afișează bara de volum atunci când reglați volumul.
 - **[EasyLink]**: Activează redarea la o singură apăsare și intrarea în stand-by la o singură apăsare între dispozitivele compatibile EasyLink.
 - **[Pixel Plus Link]**: Suprascrie setările dispozitivelor conectate și utilizează setările televizorului. (Disponibil numai dacă EasyLink este pornit.)
 - **[E-sticker]**: Numai pentru modul magazin. Setează locația de pe eticheta electronică.
- 3 Apăsați pentru a selecta preferința dumneavoastră.
- 4 Apăsați **OK**.
- 5 Apăsați MENU pentru a ieși.

Accesarea canalului decodor

Puteți asocia canalele printr-un decodor la canalele dumneavoastră de la televizor. Astfel, puteți selecta aceste canale utilizând telecomanda televizorului dumneavoastră. Decodorul trebuie să fie conectat la EXT1 (SCART).

Setarea canalului decodurului

Asocierea canalelor de la un decodor

- 1 Apăsați **MENU**.
- 2 Selectați **[Configurare] > [Instalare] > [Decodor]**.
- 3 Apăsați **▶** pentru a accesa meniul **[Decodor]**.
- 4 Apăsați **▲▼** pentru a selecta **[Canal]**, apoi apăsați **▶** pentru a accesa.
- 5 Selectați un canal care trebuie asociat la canalul decodurului și apăsați **OK** pentru a confirma.
- 6 Selectați **[Stare]**, apoi apăsați **▶** pentru a accesa.
- 7 Selectați **[EXT 1]** (SCART) conectorul utilizat de decodor.
- 8 Apăsați **OK**.
- 9 Apăsați **MENU** pentru a ieși.

Notă

- Selectați **[Niciunul]** dacă nu doriți să asociați canalul la decoder / decodor.

Pornirea unui demo TV

Puteți utiliza programele demonstrative pentru a înțelege mai bine caracteristicile televizorului dumneavoastră. Unele programe demonstrative nu sunt disponibile pe anumite modele. Programele demonstrative disponibile sunt afișate în lista de meniu.

- 1 Apăsați **DEMO** de pe telecomandă.
- 2 Apăsați **▲▼** pentru a selecta un demo și apăsați **OK** pentru a-l vizualiza.
- 3 Apăsați **↩** **BACK** pentru a ieși.

Resetarea televizorului la setările din fabrică

Puteți restabili setările prestabilite de imagine și sunet ale televizorului dumneavoastră. Setările de instalare a canalelor rămân neschimbate.

- 1 Apăsați **MENU**.
- 2 Selectați **[Configurare] > [Instalare] > [Setări fabrică]**.
- 3 Apăsați **▶** pentru a accesa **[Setări fabrică]**.
- 4 Selectați **[Resetare]** pentru a începe resetarea.
- 5 Apăsați **OK**.
- 6 Apăsați **MENU** pentru a ieși.

6 Instalare canale

Prima dată când vă configurați televizorul, vi se cere să selectați limba meniului și să instalați canalele TV și radio digitale (dacă sunt disponibile). Acest capitol oferă instrucțiuni cu privire la modul de reinstalare și reglare fină a canalelor:





Instalarea automată a canalelor

Această secțiune descrie modul de căutare și memorare automată a canalelor.

Pasul 1 Selectați limba pentru meniu

Notă



- Săriți acest pas dacă setările dumneavoastră de limbă sunt corecte.

- 1 Apăsați  **MENU**.
- 2 Apăsați  pentru a selecta **[Configurare] > [Instalare] > [Limbă meniu]**.
- 3 Apăsați  pentru a accesa **[Limbă meniu]**.
- 4 Apăsați  pentru a selecta o limbă.
- 5 Apăsați **OK** pentru a confirma.
- 6 Apăsați  **MENU** pentru a ieși.

Pasul 2: Selectați țara dvs.

Selectați țara unde ați instalat televizorul. Canalele disponibile pentru țară sunt instalate pe televizor:

- 1 Apăsați  **MENU**.
- 2 Selectați **[Configurare] > [Instalare] > [Instalare canal] > [Asistent canal]**.
↳ Va apărea meniul **[Asistent canal]**.

- 3 Selectați **[Da]**, apoi apăsați **OK** pentru a accesa.
- 4 Apăsați  pentru a selecta țara, apoi apăsați  pentru a merge la pasul următor.
- 5 Selectați **[Start]**, apoi apăsați **OK** pentru a reinstala canalele.
 - Pentru a opri căutarea, selectați **[Oprire]** și apăsați **OK**.
- 6 Apăsați  **MENU** pentru a ieși.





Instalarea manuală a canalelor

Această secțiune descrie modalitatea de căutare și memorare manuală a canalelor televizate analogice.

Pasul 1: Selectați sistemul dvs.

Notă

- Săriți acest pas dacă setările dumneavoastră de sistem sunt corecte.

- 1 Apăsați  **MENU**.
- 2 Apăsați  pentru a selecta **[Configurare] > [Instalare] > [Instalare canal] > [Analog: Manual]**.
↳ Va apărea meniul **[Analog: Manual]**.
- 3 Selectați **[Sistem]**, apoi apăsați **OK** pentru a accesa.
- 4 Apăsați  pentru a selecta țara sau regiunea dumneavoastră.
- 5 Apăsați **OK** pentru a confirma.
- 6 Apăsați  **MENU** pentru a ieși.

Pasul 2: Căutați și memorați noi canale TV

- 1 Apăsați **MENU**.
- 2 Apăsați **▲▼◀▶** pentru a selecta **[Configurare] > [Instalare] > [Instalare canal] > [Analog: Manual]**.
↳ Va apărea meniul **[Analog: Manual]**.
- 3 Apăsați **▲▼** pentru a selecta și apoi **[Căutare]** sau **▶** pentru a introduce.
- 4 Apăsați **Butoane numerice** pentru a introduce manual frecvența din trei cifre.
- 5 Apăsați **OK** pentru a începe căutarea.
↳ Dacă un canal nu este disponibil la frecvența selectată, sistemul caută următorul canal disponibil.
- 6 Apăsați **↶ BACK** atunci când este găsit noul canal.
- 7 Apăsați **▲▼** pentru a selecta **[Stoc drept canal nou]** pentru a memora noul canal sub un număr nou de canal.
- 8 Apăsați **▶** pentru a accesa **[Stoc drept canal nou]**.
- 9 Selectați **[OK]**, apoi apăsați **OK** pentru a memora noul canal.
- 10 Apăsați **MENU** pentru a ieși.

Pasul 3 Reglarea fină a canalelor analogice

- 1 Apăsați **MENU**.
- 2 Apăsați pentru a selecta **[Configurare] > [Instalare] > [Instalare canal] > [Analog: Manual]**.
↳ Va apărea meniul **[Analog: Manual]**.
- 3 Apăsați **▲▼** pentru a selecta și apoi **[Reglare fină]** sau **▶** pentru a introduce.
- 4 Apăsați **▲▼** pentru a regla frecvența.
- 5 Apăsați **OK** pentru a confirma.
- 6 Apăsați **▲▼** pentru a selecta **[Memorare canal curent]** pentru a memora un număr de canal.

- 7 Apăsați **▶** pentru a accesa **[Memorare canal curent]**.
- 8 Selectați **[OK]**, apoi apăsați **OK** pentru a memora canalul actual.
- 9 Apăsați **MENU** pentru a ieși.

Omiterea canalelor

- 1 Când priviți la televizor, comutați la canalul pe care doriți să-l omiteți.
- 2 Apăsați **MENU**.
- 3 Apăsați **▲▼◀▶** pentru a selecta **[Configurare] > [Instalare] > [Instalare canal] > [Analog: Manual]**.
↳ Va apărea meniul **[Analog: Manual]**.
- 4 Apăsați **▲▼** pentru a selecta și apoi **[Omitere canal]** sau **▶** pentru a introduce.
- 5 Apăsați **▲▼** pentru a selecta **[Da]** apoi apăsați **OK** pentru a omite canalul curent.
↳ Canalul selectat este omis atunci când apăsați **P +/-** pe telecomandă sau vizualizați de pe grila de canale.
- 6 Repetați pașii anteriori pentru a omite mai multe canale.



Sugestie

- Apăsați **Butoane numerice** de pe telecomandă pentru a accesa canalul omis.
- Pentru a accesa canalul omis, repetați pașii 1-5 and și selectați **[Nu]** pentru a-l restabili.

Redenumirea canalelor

Puteți redenumi canalele. Numele apare când selectați canalul.

- 1 Atunci când priviți la televizor, apăsați **OK** pentru a afișa grila de canale.
- 2 Selectați canalul pe care doriți să-l redenumiți.
- 3 Apăsați **☰ OPTIONS**.
↳ Va apărea meniul cu opțiuni pentru canale.
- 4 Apăsați **▲▼** pentru a selecta **[Redenumire canal]**, apoi apăsați **OK**.
↳ Va apărea o nouă casetă de text.
- 5 Apăsați **▲▼◀▶** pentru a selecta caracterele.
- 6 Apăsați **OK** pentru a confirma fiecare caracter.
- 7 Selectați **[Finalizat]**, apoi apăsați **OK** pentru a încheia redenumirea canalelor.



Sugestie

- Numele dispozitivului poate avea până la șase caractere.
- Apăsați **[Aa]** pentru a schimba literele mari în litere mici și vice versa.

Rearanjarea canalelor

După ce instalați canalele, puteți reinstala ordinea în care apar:

- 1 Atunci când priviți la televizor, apăsați **OK** pentru a afișa grila de canale.
- 2 Apăsați **☰ OPTIONS**.
↳ Va apărea meniul cu opțiuni pentru canale.
- 3 Apăsați **▲▼** pentru a selecta **[Reordonare]**, apoi apăsați **OK**.
- 4 Selectați canalul care trebuie rearanjat, apoi apăsați **OK**.
↳ Canalul selectat este evidențiat.
- 5 Apăsați **▲▼◀▶** pentru a muta canalul evidențiat în locația dorită, apoi apăsați **OK**.
- 6 Apăsați **☰ OPTIONS**.
↳ **[Înreg finalizată]** apare pe ecran.
- 7 Apăsați **OK** pentru a confirma.
- 8 Apăsați **↩ BACK** pentru a ieși din grila de canale.

7 Conectarea dispozitivelor

Această secțiune descrie modalitatea de conectare a dispozitivelor care dispun de conectori diferiți. Exemplele sunt furnizate în Ghidul de pornire rapidă.

Notă

- Puteți utiliza diverse tipuri de conectori pentru a conecta un dispozitiv la televizorul dumneavoastră.

Conectorul din spate

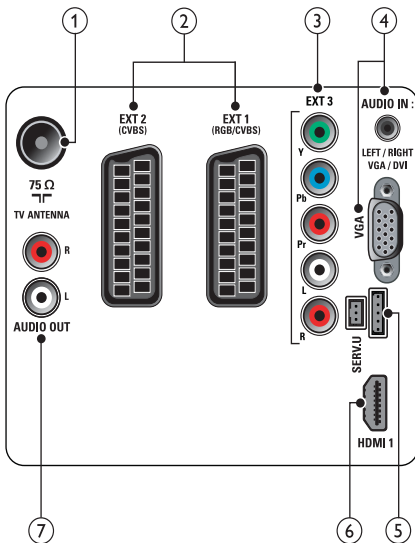

① TV ANTENNA

Intrare semnal de la o antenă, cablu sau satelit.

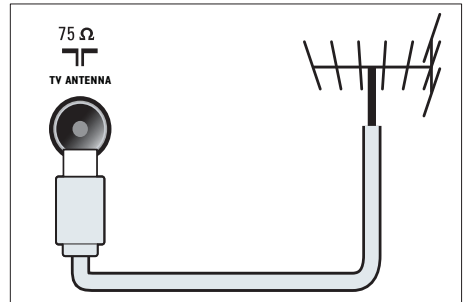

② EXT 1 și EXT 2 (CVBS și RGB)

Intrări analogice audio și video de la dispozitive analogice sau digitale cum ar fi DVD player sau console de jocuri.

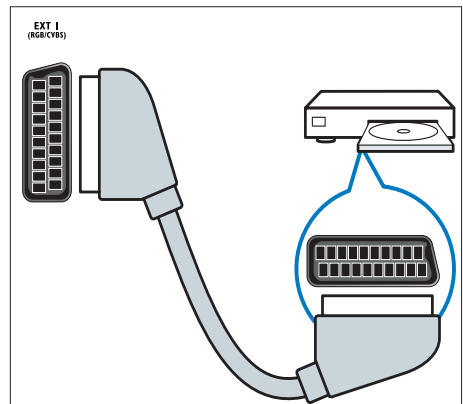

③ EXT 3 (Y Pb Pr și AUDIO L/R)

Intrări analogice audio și video de la dispozitive analogice sau digitale cum ar fi DVD playere sau console de jocuri.

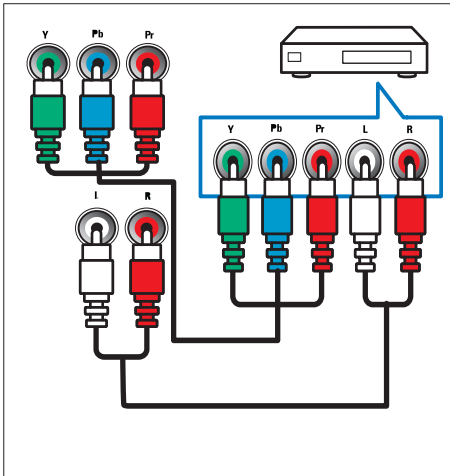

⑥ HDMI 1

Intrări digitalele audio și video de la dispozitive digitale de înaltă definiție cum ar fi playere Blu-ray.

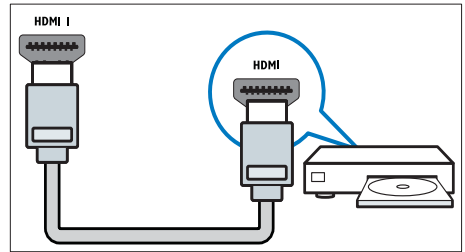

Conexiunile prin DVI sau VGA necesită un cablu (consultați 'Conectarea unui calculator' la pagina 29) audio suplimentar.

④ PC IN (VGA și AUDIO IN)

Intrare audio și video de la un calculator.

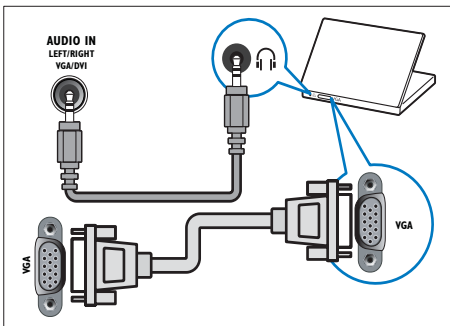

⑤ SERV. U

Numai pentru utilizarea de către personalul de service.

Conector lateral

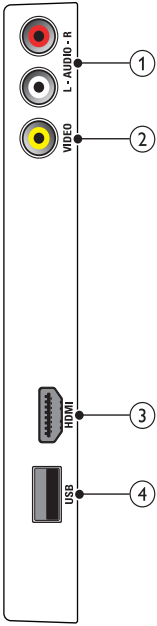

① AUDIO L/R

Intrare audio de la dispozitive analogice conectate la VIDEO.

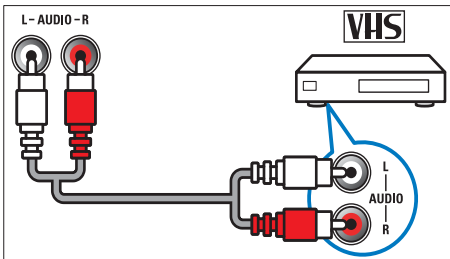

② VIDEO

Intrare video compus de la dispozitive cum ar fi VCR.

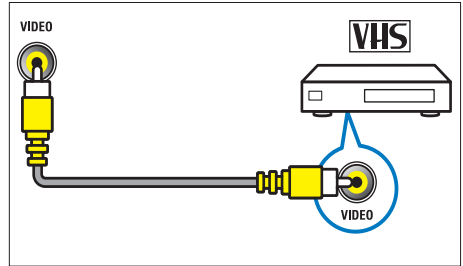

③ HDMI

Intrări digitale audio și video de la dispozitive digitale de înaltă definiție cum ar fi playere Blu-ray.

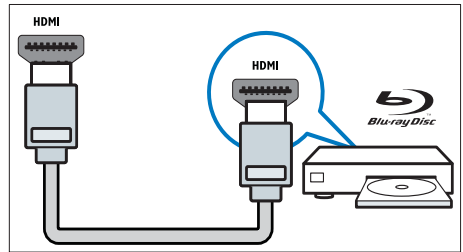

④ USB

Intrare de date de la dispozitive de stocare USB.

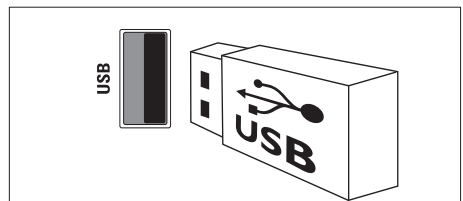

Conectarea unui calculator

Înainte de a conecta un calculator la televizor

- Setați rata de reîmprospătare a calculatorului la 60Hz.
- Selectați o rezoluție de ecran suportată de calculatorul dumneavoastră.

Conectați un calculator la unul dintre următorii conectori:

Notă

- Conexiunile prin DVI sau VGA necesită un cablu audio suplimentar.

• Cablu HDMI

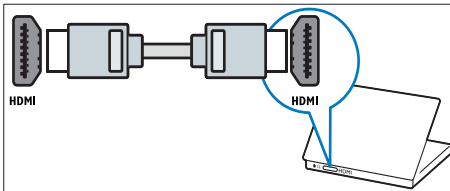

• Cablu DVI-HDMI

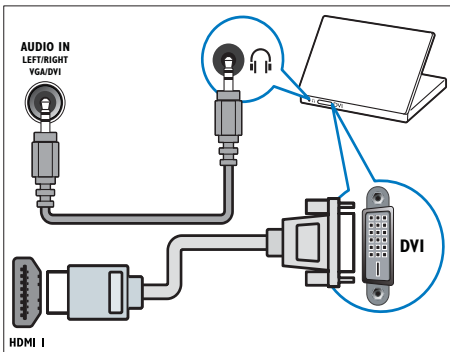

• Cablu HDMI și adaptor HDMI-DVI

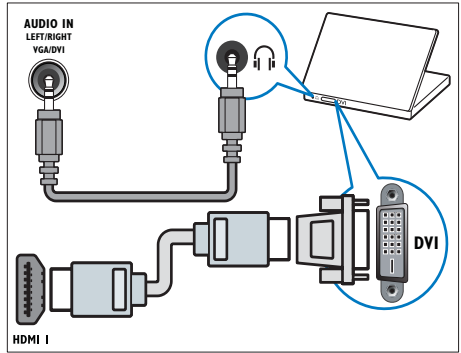

• Cablu VGA

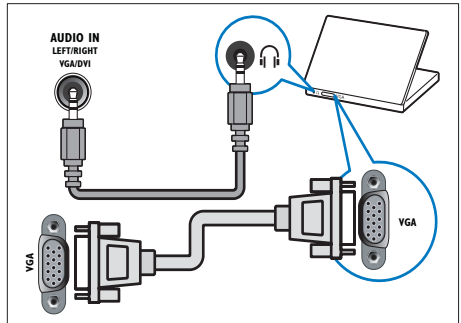

Utilizarea Philips Easylink

Televizorul dumneavoastră acceptă Philips EasyLink, care utilizează protocolul HDMI CEC (Controlul aparatelor electronice).

Dispozitivele compatibile EasyLink care sunt conectate prin conectori HDMI pot fi controlate cu o singură telecomandă.

Notă

- Dispozitivul compatibil trebuie să fie pornit și selectat ca sursă.
- Philips nu garantează o interoperabilitate 100% cu toate dispozitivele HDMI CEC.

Caracteristici EasyLink

Redare la o singură atingere

În cazul în care vă conectați televizorul la dispozitive care acceptă redare la o singură atingere, vă puteți controla dispozitivele și televizorul cu o singură telecomandă.

Trecerea la modul standby cu o singură atingere

În cazul în care vă conectați televizorul la dispozitive care acceptă modul standby, puteți utiliza telecomanda televizorului pentru a pune televizorul și toate dispozitivele HDMI conectate în modul standby.

Controlul sonorului sistemului

Când vă conectați televizorul la dispozitive compatibile cu HDMI CEC, televizorul poate comuta automat la redarea semnalului audio de la dispozitivul conectat.



Pentru a utiliza modul audio cu o singură atingere, trebuie să asociați intrarea audio a dispozitivului conectat la televizor.

Puteți utiliza telecomanda de la dispozitivul conectat pentru a regla volumul.

Activarea sau dezactivarea EasyLink

Notă

- Nu activați caracteristica EasyLink dacă nu intenționați să o utilizați.

- 1 Apăsați  **MENU**.
- 2 Apăsați   pentru a selecta **[Configurare] > [Instalare] > [Preferințe] > [EasyLink]**.
- 3 Selectați **[Pornit]** sau **[Oprit]**.

Utilizarea caracteristicii de redare la o singură apăsare

- 1 După ce activați EasyLink, apăsați redare pe televizor.
↳ Televizorul comută automat la sursa corectă.

Utilizarea caracteristicii de trecere în modul Standby la o singură apăsare

- 1 Apăsați  (**Standby-Pornit**) pe televizor sau pe telecomanda dispozitivului.
↳ Televizor și toate dispozitivele HDMI conectate comută în modul Standby.

Setarea difuzoarelor televizorului la modul EasyLink

Când urmăriți conținutul de la un sistem home theater compatibil EasyLink, sunetul boxelor de la televizor este anulat în mod automat.

- 1 Activați redarea la o singură atingere și intrarea în standby la o singură atingere între dispozitivele dumneavoastră compatibile Easylink urmând instrucțiunile din secțiunea (consultati 'Activarea sau dezactivarea EasyLink' la pagina 30) anterioară.
- 2 Apăsați **HOME** MENU.
- 3 Apăsați **▲▼◀▶** pentru a selecta **[Configurare] > [Sunet] > [Difuzoare TV] > [EasyLink automat]**.
↳ Difuzoarele televizorului sunt oprite automat atunci când este detectat conținut de la un sistem compatibil Easylink.
- 4 Apăsați **▲▼◀▶** pentru a selecta **[Configurare] > [Sunet] > [Difuzoare TV] > [Pornit]** pentru a dezactiva controlul sistemului audio și a activa difuzoarele televizorului.

Notă

- Pentru a opri sunetul din boxele televizorului, selectați **[Difuzoare TV] > [Oprit]**.

Utilizarea sistemului de blocare anti-furt Kensington

În spatele televizorului există un slot de siguranță Kensington. Preveniți furtul legând dispozitivul de blocare anti-furt Kensington între slot și un obiect permanent, cum ar fi o masă grea.

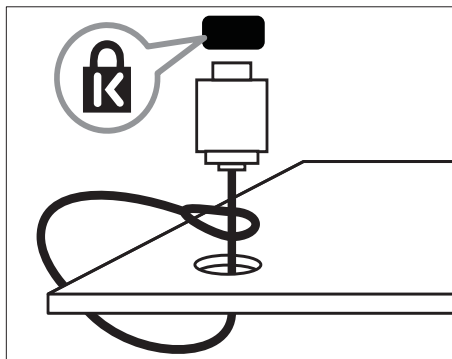

8 Informații despre produs

Informațiile despre produs pot fi modificate fără preaviz. Pentru informații detaliate despre produs, accesați www.philips.com/support.

Rezoluții de afișare acceptate

Formate pentru calculator

- Rezoluție -rată de reîmprospătare:
 - 640 × 480 - 60Hz
 - 800 × 600 - 60Hz
 - 1024 × 768 - 60Hz
 - 1280 × 768 - 60Hz
 - 1280 × 1024 - 60Hz
 - 1360 × 768 - 60Hz
 - 1440 × 900 - 60Hz
 - 1680 × 1050 - 60Hz

Formate video

- Rezoluție -rată de reîmprospătare:
 - 480i - 60Hz
 - 480p - 60Hz
 - 576i - 50Hz
 - 576p - 50Hz
 - 720p - 50Hz, 60Hz
 - 1080i - 50Hz, 60Hz
 - 1080p - 24Hz, 25Hz, 30Hz, 50Hz.

Multimedia

- Dispozitiv de stocare acceptat: USB (Sunt acceptate numai dispozitivele de stocare FAT sau FAT 32 USB)
- Formate fișiere multimedia acceptate:
 - Imagini: JPEG
 - Audio: MP3

Tuner / Recepție / Transmisie

- Intrare antenă: 75 ohm coaxial (IEC75)
- Sistem TV: PAL I, B/G, D/K; SECAM B/G, D/K, L/L'
- Redare video: NTSC, SECAM, PAL
- Benzi pentru tuner: Hyperband, S-channel, UHF, VHF

Telecomanda

- Tip: PF02E09B
- Baterii: 2 × AAA (tip LR03)

Alimentare

- Alimentare de la rețea: 220-240V, 50Hz
- Putere consumată în standby: < 1W
- Temperatura ambientală: între 5 și 40 de grade Celsius

Tipuri de montare suportate

Pentru a monta televizorul, cumpărați un suport Philips TV sau un suport compatibil VESA. Pentru a preveni deteriorarea cablurilor și a conectorilor, asigurați-vă că lăsați un spațiu de cel puțin 2,2 inci sau 5,5 cm de la spatele televizorului.



Avertisment

- Respectați toate instrucțiunile furnizate împreună cu suportul televizorului. Koninklijke Philips Electronics N.V. nu își asumă nicio responsabilitate pentru montarea incorectă pe perete care conduce la accidente sau vătămări corporale.

Dimensiunea ecranului TV (inci)	Înclinarea necesară (mm)	Șuruburile de montare necesare
32	200 × 200	4 × M6 (≤ 10 mm)
42	300 × 200	4 × M6 (≤ 10 mm)

Specificații produs

Designul și specificațiile pot fi modificate fără preaviz.

32PFL3605

- Fără stand TV
 - Dimensiune (LxÎxD): 795,6 × 508,3 × 93 (mm)
 - Greutate: 8,3 kg
- Cu stand TV
 - Dimensiune (LxÎxD): 795,6 × 556,6 × 220,8 (mm)
 - Greutate: 9,4 kg

42PFL3605

- Fără stand TV
 - Dimensiune (LxÎxD): 1018,5 × 635,7 × 83 (mm)
 - Greutate: 11,5 kg
- Cu stand TV
 - Dimensiune (LxÎxD): 1018,5 × 635,7 × 83 (mm)
 - Greutate: 12,8 kg

9 Depanare

Această secțiune descrie problemele care survin în mod obișnuit și soluțiile pentru aceste probleme.

Probleme generale referitoare la televizor

Televizorul nu pornește:

- Scoateți cablul de alimentare din priză. Așteptați un minut și apoi reconectați-l.
- Verificați conectarea corespunzătoare a cablului de alimentare.

Telecomanda nu funcționează corect:

- Verificați dacă bateriile din telecomandă sunt corect introduse, conform orientării +/-.
- Înlocuiți bateriile din telecomandă dacă sunt consumate sau slabe.
- Curățați telecomanda și lentila senzorului televizorului.

Ledul de Standby al televizorului luminează roșu intermitent:

- Scoateți cablul de alimentare din priză. Așteptați până când televizorul se răcește înainte de a reconecta cablul de alimentare. Dacă ledul luminează în continuare roșu intermitent, contactați Philips Consumer Care.

Ați uitat codul pentru a debloca caracteristica de blocare a televizorului

- Introduceți '8888'.

Meniul televizorului este afișat în altă limbă decât cea dorită.

- Schimbați meniul televizorului în limba preferată.

La pornirea / oprirea / comutarea în modul Standby a televizorului, auziți un sunet scârțâitor din carcasa televizorului:

- Nu este necesară nicio acțiune. Sunetul indică dilatarea și contractarea normală a televizorului pe măsură ce acesta se încălzește și se răcește. Acesta nu influențează performanța televizorului.

Nu puteți scoate bannerul tip „etichetă electronică” afișat pe televizorul dumneavoastră.

- Pentru a elimina siglele și imaginile, setați locația televizorului dumneavoastră în modul Acasă.
1. Apăsăți **MENU**.
 2. Selectați **[Configurare] > [Instalare] > [Preferințe] > [Locație]**.
 3. Selectați **[Acasă]** și apăsați **OK**.

Probleme legate de canalele TV

Canalele instalate deja nu apar în lista de canale:

- Verificați dacă este selectată lista corectă de canale.

Unele canale nu sunt instalate automat pe televizorul meu:

- În timpul instalării, asigurați-vă că ați selectat țara unde ați instalat televizorul (consultați 'Pasul 2: Selectați țara dvs.' la pagina 23).

Probleme legate de imagine

Indicatorul de alimentare este pornit, dar nu apare imaginea:

- Verificați dacă antena este corect conectată la televizor.
- Verificați dacă este selectat dispozitivul corect ca sursă pentru televizor.

Există sunet, dar fără imagine:

- Verificați dacă setările de imagine sunt setate corect.

Semnalul TV este slab din cauza conexiunii antenei:

- Verificați dacă antena este corect conectată la televizor.
- Difuzoarele, dispozitivele audio fără împănământare, lumina neonului, clădirile înalte sau munții pot influența calitatea imaginii. Dacă este posibil, încercați să îmbunătățiți calitatea semnalului schimbând direcția antenei sau mutând dispozitivele departe de televizor.
- În cazul în care semnalul este slab doar pentru un canal, efectuați reglarea fină a acestuia.

Dispozitivele conectate produc o calitate slabă a imaginii

- Verificați dacă dispozitivele sunt corect conectate.
- Verificați dacă setările de imagine sunt setate corect.

Televizorul nu mi-a salvat setările:

- Verificați dacă locația televizorului este setată la setarea acasă. Acest mod vă oferă flexibilitatea de a schimba și salva setările.

Imaginea nu se potrivește pe ecran., este prea mare sau prea mică:

- Încercați să utilizați alt format de imagine.

Poziția imaginii pe ecran este incorectă.

- Semnalele de imagine de la anumite dispozitive nu se încadrează corect în ecran. Verificați semnalul de ieșire al dispozitivului.

Probleme legate de sunet

Televizorul are imagine, dar nu are sunet:

Notă

- Dacă nu este detectat niciun semnal audio, televizorul oprește automat ieșirea audio - acest lucru nu indică existența unei defecțiuni.

- Verificați dacă toate cablurile sunt conectate corespunzător.
- Verificați ca volumul să nu fie setat la 0.
- Verificați ca sunetul să nu fie conectat pe Mute.

Televizorul afișează imaginea, dar calitatea sunetului este slabă:

- Verificați dacă setările de imagine sunt setate corect.

Televizorul afișează imaginea, dar sunetul se aude de la o singură boxă:

- Verificați dacă balansul sunetului este setat la mijloc.

Probleme legate de conexiunea HDMI

Există probleme cu dispozitivele HDMI:

- Observați că suportul HDCP (High-bandwidth Digital Content Protection - Protecție Conținuturi Digitale pentru Lățime de bandă mare) poate mări durata necesară televizorului pentru a afișa conținutul de la un dispozitiv HDMI.
- Dacă televizorul nu recunoaște dispozitivul HDMI și nicio imagine nu este afișată pe ecran, încercați să comutați sursa de la un dispozitiv la altul și înapoi.
- Dacă există întreruperi intermitente de sunet, verificați dacă setările de ieșire din dispozitivul HDMI sunt corecte.
- Dacă utilizați un adaptor sau un cablu HDMI - DVI, asigurați-vă că este conectat un cablu suplimentar la **AUDIO IN** (numai mini-jack).

Probleme legate de conexiunea calculatorului

Afișajul PC pe televizor nu este stabil:

- Verificați dacă PC-ul dumneavoastră utilizează rezoluția și rata de reîmprospătare acceptate.
- Setați formatul de imagine al televizorului la nescalat.

Contactați-ne

Dacă nu puteți soluționa o problemă, consultați secțiunea Întrebări frecvente pentru acest televizor la www.philips.com/support.

Dacă problema nu se rezolvă, contactați Centrul de asistență Philips din țara dumneavoastră, din cele listate în acest manual de utilizare.



Avertisment

- Nu încercați să reparați singur televizorul. Aceasta ar putea cauza răni grave, daune ireparabile pentru televizorul dvs. sau anularea garanției.



Notă

- Notați modelul și seria televizorului dumneavoastră înainte de a contacta Philips. Aceste numere sunt tipărite pe spatele televizorului și pe ambalaj.

10 Index

A

alimentare	32
analog	
reglare fină	24
antena	26

Î

îngrijire	5
înregistrare produs	7
întreținerea ecranului	5

B

baterii	32, 6
blocare	
blocare canale	18
blocare dispozitive conectate	18
Blocare Kensington	31
Cod PIN	18
Blocare Kensington	31
blocare pentru copii	
blocare canale	18
blocare dispozitive conectate	18
Cod PIN	18
Blocare televizor	
blocare canale	18
blocare dispozitive conectate	18
Cod PIN	18

C

calculator	
conectare	36, 29
rezoluție de afișare	32
canale	
blocare	18
comutator	9
depanare	34
grilă	9
instalare	
automat	23
manual	23
listă	15
listă favorite	15
omitere canale	24
redenumire	25
reglare	24
reglare fină	24
reordonare / rearanjare	25
ceas	
setare	16
Cod PIN	18
comutator	
activare și dezactivare	9
canale	9
sursă	10
conectare	
antena	26
PC	36, 29
conectori	
conectori laterali	28
conectori spate	26
HDMI	35, 26
imagine de ansamblu	26
USB	19
conectori laterali	28
conectori spate	26
consolă pentru montare pe perete	33
consum de energie	32
cronometru	
cronometru oprire	17
cronometru pornire	17
standby	17

<hr/>	
D	
decodor	22
decodor de canale	22
deconectare USB	20
demo	22
depanare	34
dispozitive	10
dispozitive	
adăugare le meniul acasă	11
conectare	26
îndepărtare	12
redenumire	11
vizionare	10
<hr/>	
E	
EasyLink	
activare	30
controlul sonorului sistemului	31
dezactivare	30
redare la o singură atingere	30
trecerea la modul standby cu o singură atingere	30
ecran	
rezoluție	32
etichetă electronică	21
evacuare	6
expunere de diapozitive	
cu muzică	20
vizualizare	19
<hr/>	
F	
format imagine	
depanare	35
modificare	13
format video	
specificații tehnice	32
<hr/>	
G	
grija față de mediul înconjurător	6
grila de canale	9
<hr/>	
H	
HDMI	35, 26, 28
<hr/>	
I	
instalare canale	
automat	23
manual	23
<hr/>	
L	
limba	
depanare	34
meniul	23
link pixel plus	21
listă	
listă favorite	15
listă favorite	
creare listă	15
vizualizare listă	15
locație	
acasă sau magazin	21
țara	23
<hr/>	
Ț	
țara	23
<hr/>	
M	
meniul	
limba	23
meniul principal	11
teletext	14
mod acasă	21
mod magazin	21
montare pe perete	4, 33
multimedia	32
muzică	
cu expunere de diapozitive	20
USB	20
<hr/>	
O	
omitere canale	24
oprire sunet boxe televizor	31

P	
PC	
conectare	29, 36
rezoluție	32
preferințe	21
Prezentare generală a televizorului	7

R	
rearanjare canale	25
recepție	35
reciclare	6
redare la o singură atingere	30
redenumire canale	25
reducere artefacte MPEG	12
reglare fină canale	24
reordonare canale	25
restabilire setări prestabilite	22
rezoluție	32

S	
servicii digitale	
teletext	10, 14
setări	
imagine	12
sunet	14
setări de sunet	14
setări din fabrică	22
setări imagine	12
setări prestabilite	22
setări Smart	12, 14
sfârșit durată de funcționare	6
siguranța	4
smart picture	12
smart sound	14
software	
versiune	21
specificații	32
specificații produs	32
specificații tehnice	32
standby	9
subpagini în teletext	15

T	
telecomandă	
baterii	32, 6
imagine de ansamblu	7
specificații tehnice	32
teletext	
caracteristici	14
meniu	14
subpagini	15
Tabel de pagini	15
utilizare	10
teletext MHEG	10
transmisie	32, 34
transport	4
trecerea la modul standby cu o singură atingere	30

T	
Tabel de pagini	15

U	
USB	
actualizare software	21
ascultare muzică	20
deconectare USB	20
vizualizare imagini	19

V	
volum	
ajustare automată	14
ajustați	10
delta	14
mut	10, 31

