

CD 245



www.philips.com/support

PL Telefon



Ostrzeżenie

Używać wyłącznie baterii akumulatorowych.

Przed użyciem słuchawkę(i) należy ładować przez 24 godziny.

PHILIPS

Spis treści

1	Ważne	3	4.3	Zakończenie połączenia	18
1.1	Wymagania dotyczące zasilania	3	5	Lepsze wykorzystanie telefonu	19
1.2	Zgodność	4	5.1	Włączanie/wyłączanie słuchawki	19
1.3	Korzystanie ze zgodności ze standardem GAP	4	5.2	Blokada/odblokowanie klawiatury	19
1.4	Recykling i usuwanie	4	5.3	Wprowadzanie tekstu i cyfr	19
1.5	Pola elektryczne, magnetyczne i elektromagnetyczne (EMF)	5	5.4	W trakcie trwania połączenia	19
2	Twój telefon	6	5.5	Korzystanie z książki telefonicznej	20
2.1	Zawartość opakowania	6	5.6	Używanie listy powtarzania	22
2.2	Przegląd telefonu	7	5.7	Używanie rejestru połączeń	23
2.3	Wyświetlane ikony	10	5.8	Używanie konferencji (interkomu)	25
2.4	Przegląd stacji bazowej	11	5.9	Przywołanie	26
3	Pierwsze kroki	12	5.10	Wybieranie łańcuchowe	26
3.1	Podłączanie stacji bazowej	12	5.11	Ustawienia zegara i budzika	27
3.2	Instalacja telefonu	12	6	Ustawienia własne	29
3.3	Tryb powitalny	14	6.1	Melodie słuchawki	29
3.4	Struktura menu	15	6.2	Zmiana nazwy słuchawki	30
4	Używanie telefonu	17	6.3	Włączanie/wyłączanie auto odpowiadania	30
4.1	Wykonanie połączenia	17	6.4	Zmiana języka wyświetlania	30
4.2	Odbieranie połączenia	17			

Spis treści

7	Ustawienia zaawansowane	31	8.6	Włączanie/wyłączanie automatycznej sekretarki za pomocą słuchawki	40
7.1	Zmiana czasu sygnału flash	31	8.7	Opóźnienie dzwonka	40
7.2	Zmiana trybu wybierania (zależne od kraju)	31	8.8	Monitorowanie połączeń	42
7.3	Blokada połączeń	31	9	Dane techniczne	43
7.4	Telefon dziecka	32	10	Często zadawane pytania	44
7.5	Ustawianie prefiksu	33	11	Indeks	47
7.6	Telefon alarmowy	34			
7.7	Rejestracja	34			
7.8	Wyrejestrowanie	34			
7.9	Zmiana nadrzędnego kodu PIN	35			
7.10	Zerowanie urządzenia	35			
7.11	Wybór kraju	36			
7.12	Ustawienia domyślne	36			
8	Automatyczna sekretarka (AS)	37			
8.1	Odtwarzanie	37			
8.2	Usuwanie wszystkich wiadomości	38			
8.3	Zapis notatki	38			
8.4	Ustawianie trybu odbierania	39			
8.5	Nagrywanie osobistej wiadomości powitalnej	39			

I Ważne

Przed użyciem telefonu przeczytaj uważnie niniejszą instrukcję obsługi. Zawiera ona ważne informacje i uwagi dotyczące telefonu.

I.1 Wymagania dotyczące zasilania

- Niniejszy produkt wymaga zasilania napięciem zmiennym 220-240 V. W przypadku awarii zasilania komunikacja może zostać utracona.
- Sieć elektryczna jest niebezpieczna. Jedynym sposobem na wyłączenie ładowarki jest wyjęcie zasilacza z gniazdka elektrycznego. Upewnij się, że gniazdko elektryczne jest zawsze łatwo dostępne.
- Napięcie w sieci jest klasyfikowane według kategorii TNV-3 (Napięcia w sieci telekomunikacyjnej) w sposób określony w normie EN 60-950.



Ostrzeżenie

W celu uniknięcia uszkodzenia lub awarii:

- Nie należy dopuścić do kontaktu styków ładowania lub akumulatora z metalowymi obiektami.
- Nie należy otwierać urządzenia, wewnątrz urządzenia występują wysokie napięcia.
- Nie należy wystawiać ładowarki na działanie płynów.
- Nigdy nie należy stosować akumulatorów innych niż dostarczone z produktem lub zalecane przez firmę Philips: istnieje ryzyko wybuchu.
- Zawsze należy używać kabli dostarczonych z produktem.

- Włączenie trybu głośnomówiącego może przyczynić się do nieoczekiwanego zwiększenia głośności w słuchawce do bardzo wysokiego poziomu: należy upewnić się, że słuchawka nie znajduje się w pobliżu ucha.
 - Niniejszy sprzęt nie został zaprojektowany do wykonywania połączeń awaryjnych w przypadku awarii zasilania. Należy zapewnić dostępność alternatywnej metody wykonania połączeń awaryjnych.
 - Nie należy wystawiać telefonu na działanie wysokich temperatur wywołanych obecnością sprzętu grzewczego lub działaniem promieni słonecznych.
 - Nie należy zrzucać telefonu lub pozwalać na spadanie przedmiotów na telefon.
 - Nie należy używać materiałów ściernych ani środków czyszczących zawierających alkohol, amoniak, benzen, ponieważ mogą one być przyczyną uszkodzenia zestawu.
 - Nie należy używać produktu w miejscach, w pobliżu których znajdują się substancje wybuchowe.
 - Nie należy wystawiać produktu na kontakt z małymi metalowymi przedmiotami. Mogą one spowodować pogorszenie jakości dźwięku i uszkodzenie produktu.
 - Włączone telefony komórkowe w sąsiedztwie mogą być przyczyną zakłóceń.
- Informacje dotyczące temperatury roboczej i temperatury przechowywania:
- Należy używać urządzenia w miejscach o temperaturze pomiędzy 0 i 35°C (od 32 do 95°F).
 - Należy używać urządzenia w miejscach o temperaturze pomiędzy -20 i 45°C (od -4 do 113°F).

- Trwałość akumulatora może zmniejszyć się w niskich temperaturach.

1.2 Zgodność

My, firma Philips, deklarujemy, że produkt jest zgodny z podstawowymi wymaganiami oraz innymi mającymi zastosowanie postanowieniami dyrektywy 1999/5/EC. Niniejszy produkt może być podłączany wyłącznie do analogowych sieci telefonicznych w krajach wymienionych na opakowaniu. Deklarację zgodności można znaleźć na stronie www.p4c.philips.com.

1.3 Korzystanie ze zgodności ze standardem GAP

Standard GAP gwarantuje, że wszystkie słuchawki i stacje bazowe DECT™ rejestrowanie słuchawki, przejmowanie linii, odbieranie połączenia i wybieranie numeru. Funkcje zaawansowane mogą nie być dostępne w przypadku użycia słuchawki innej niż CD240/245 z posiadaną stacją bazową.

Aby zarejestrować i używać słuchawki CD240/245 ze stacją bazową standardu GAP innego producenta, należy najpierw wykonać procedurę opisaną w instrukcji producenta, a następnie wykonać procedurę opisaną na stronie 34. Aby zarejestrować słuchawkę innego producenta do stacji bazowej CD240/245, należy ustawić stację bazową w trybie rejestracji (strona 34), a następnie wykonać procedurę opisaną w instrukcji producenta.

1.4 Recykling i usuwanie

Instrukcja usuwania zużytych produktów: W celu zapewnienia recyklingu produktów z wykorzystaniem najlepszych metod przetwarzania i odzysku, a także ochrony zdrowia ludzkiego oraz wysokiego poziomu ochrony środowiska, wprowadzono Dyrektywę dotyczącą odpadów elektrycznych i elektronicznych – WEEE Directive 2000/96/EC. Niniejszy produkt został skonstruowany i wyprodukowany z wysokiej jakości materiałów i podzespołów, które nadają się do recyklingu i ponownego użycia. Zużytego produktu nie należy wyrzucać do pojemników przeznaczonych na odpady gospodarstwa domowego. Prosimy o zapoznanie się z lokalnymi przepisami dotyczącymi zbiórki selektywnej sprzętu elektrycznego i elektronicznego produktów oznaczonych tym symbolem.



Należy wybrać jedną z poniższych opcji usunięcia:

- Usunięcie kompletnego produktu (łącznie z kablami, wtyczkami i akcesoriami) w wyznaczonych punktach zbiórki WEEE.
- W przypadku zakupu produktu zastępczego należy przekazać kompletny stary produkt do sprzedawcy. Zgodnie z wymogami dyrektywy WEEE sprzedawca powinien przyjąć zużyty produkt.

Instrukcje dotyczące wyrzucania akumulatorów:

Akumulatorów nie należy wyrzucać razem z odpadami domowymi.



Informacje o opakowaniu:

Firma Philips oznaczyła opakowanie za pomocą standardowych symboli promujących recykling i prawidłową utylizację ewentualnych odpadów.



Producent uiścił stosowne opłaty na rzecz organizacji zajmujących się recyklingiem.



Opakowanie nadaje się do recyklingu.

przeznaczeniem, ich używanie jest bezpieczne, zgodnie z obowiązującymi normami.

5. Philips bierze aktywny udział w opracowywaniu norm EMF i standardów bezpieczeństwa, umożliwiając sobie wpływ na przyszłe procesy standaryzacji obejmującej jego produkty.

1.5 Pola elektryczne, magnetyczne i elektromagnetyczne (EMF)

1. Firma Philips Royal Electronics produkuje i sprzedaje produkty, które tak jak wszystkie przyrządy elektryczne mają zdolność emisji i odbierania sygnałów elektromagnetycznych.
2. Jedną z zasad postępowania firmy Philips jest podejmowanie wszelkich niezbędnych środków dotyczących zdrowia i bezpieczeństwa zgodnie ze wszystkimi wymogami prawnymi i przestrzeganie norm EMF obowiązujących w momencie produkcji urządzenia.
3. Firma Philips jest zaangażowana w rozwój, produkcję i sprzedaż produktów, które nie wpływają niekorzystnie na zdrowie użytkowników.
4. Philips potwierdza, jeżeli produkty firmy będą używane w sposób prawidłowy, zgodnie z

2 Twój telefon

2.1 Zawartość opakowania



Słuchawka



Stacja bazowa



Tyłna klapka



2 AAA
akumulatory



Zasilacz



Kabel
telefoniczny*



Podręcznik
użytkownika



Gwarancja



Skrócona instrukcja
obsługi

⊖ Uwaga

*W pudełku może znajdować się adapter linii, nie podłączony do kabla telefonicznego.

W takim przypadku należy najpierw podłączyć adapter do kabla telefonicznego, a dopiero później podłączyć kabel do gniazdka telefonicznego.

W zestawach wielosłuchawkowych w opakowaniu znajduje się jedna lub kilka dodatkowych słuchawek, ładowarki z zasilaczem i dodatkowe akumulatory.

2.2 Przegląd telefonu

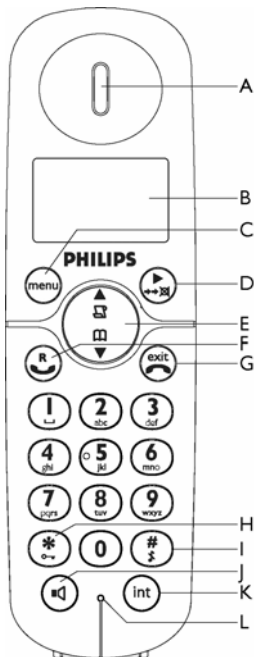

A Słuchawka

B Wyświetlacz

Patrz strona 10, aby uzyskać przegląd wyświetlanych ikon.

C Klawisz menu i lewy klawisz programowy

W trybie bezczynności: Przejdź do głównego menu.

W innych trybach: Wybierz funkcję wyświetlaną na ekranie słuchawki powyżej.

D Klawisz ponownego wybierania numeru i prawy klawisz programowy

W trybie bezczynności: Dostęp do listy powtarzania. *Przytrzymaj*, aby przejść do trybu wyświetlania godziny/daty.

W trakcie połączenia: Wycisz/włącz mikrofon słuchawki.

W innych trybach: Wybierz funkcję wyświetlaną na ekranie słuchawki powyżej.

E Klawisze nawigacyjne

W trybie bezczynności: Przewiń w górę, aby uzyskać dostęp do rejestru połączeń i w dół, aby uzyskać dostęp do książki telefonicznej.

W trakcie połączenia: Przewiń w górę/w dół, aby zwiększyć lub zmniejszyć głośność głośnika słuchawki.

W innych trybach: Przewiń w górę/w dół listy menu, aby przejść do poprzedniej lub kolejnej pozycji w książce telefonicznej, liście powtarzania lub rejestrze połączeń.

F Klawisz rozmowy

W trybie bezczynności: Odbierz połączenie przychodzące zewnętrzne lub wewnętrzne.

W trakcie połączenia: Aktywuj funkcję sygnału flash.

W innych trybach: Wybierz numer wybrany z książki telefonicznej, listy powtarzania lub rejestru połączeń.

G Klawisz zakończenia

W trybie bezczynności: *Przytrzymaj*, aby włączyć/wyłączyć słuchawkę.

W trakcie połączenia: Zakończ rozmowę. W innych trybach: Powrót do trybu bezczynności.

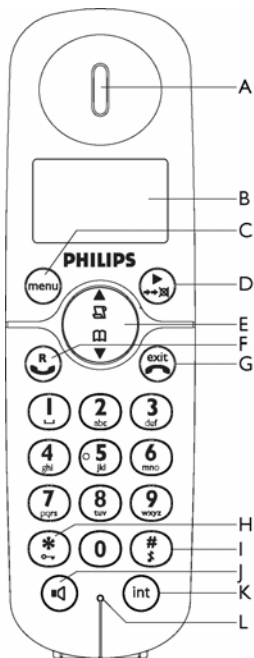

H Klawisz blokady klawiatury

W trybie bezczynności: Wstaw *.

Przytrzymaj, aby zablokować/odblokować klawiaturę.

W trakcie połączenia: Wstaw *.

I Klawisz włączenia/wyłączenia dzwonka oraz klawisz paazy

W trybie bezczynności: Wstaw #.

Przytrzymaj, aby włączyć/wyłączyć dzwonek.

W trakcie połączenia: Wstaw #.

Przytrzymaj, aby wstawić pauzę.

J Klawisz głośnika

W trybie bezczynności: Włącz głośnik i wybierz numer. Odpowiedz na połączenie przychodzące za pomocą trybu głośnomówiącego.

W trakcie połączenia: Włącz/wyłącz głośnik.

K Klawisz przeniesienia połączenia oraz klawisz konferencji (interkomu)

W trybie bezczynności: Zainicjuj połączenie wewnętrzne.

W trakcie połączenia: Przytrzymaj linię i wezwij inną słuchawkę.

L Mikrofon

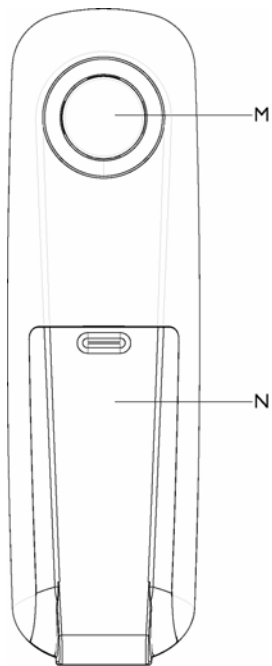

M Głośnik

⚠ Ostrzeżenie

Włączenie trybu głośnomówiącego może przyczynić się do nieoczekiwanego zwiększenia głośności w słuchawce do bardzo wysokiego poziomu. Słuchawka nie powinna być w pobliżu ucha.

N Klapka akumulatorów

2.3 Wyświetlane ikony

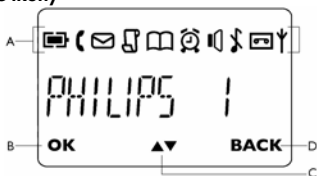

A Pasek stanu



Wskazuje, czy akumulator jest w pełni naładowany. Ikona miga podczas ładowania lub gdy poziom naładowania akumulatorów jest niski.



Oznacza przychodzące połączenie zewnętrzne, połączenie z rozmówcą zewnętrznym lub wstrzymane połączenie zewnętrzne. Ikona miga w trybie konferencji (interkomu).



Oznacza, że odebrano nową wiadomość głosową. Ikona miga, gdy są dostępne nieprzeczytane wiadomości.



Oznacza nowe nieodebrane połączenie w rekordach rejestru połączeń.



Jest wyświetlana podczas dostępu do książki telefonicznej.



Jest wyświetlana, gdy aktywny jest budzik.



Jest wyświetlana, gdy aktywny jest głośnik.



Jest wyświetlana, gdy dzwonek jest wyłączony.



Jest wyświetlana, gdy aktywna jest automatyczna sekretarka. Ikona miga, gdy na automatycznej sekretarce odebrana została nowa wiadomość. Ikona miga szybko, gdy pamięć automatycznej sekretarki jest pełna.



Wskazuje, że słuchawka jest zarejestrowana i znajduje się w zasięgu stacji bazowej. Ikona miga, gdy słuchawka znajduje się poza zasięgiem lub szuka stacji bazowej.

B Klawisz OK

Jest wyświetlany w trybie menu, umożliwiając potwierdzenie wyboru.

C Klawisz ▲▼

Oznacza, że dostępnych jest więcej opcji. Użyj klawiszy nawigacyjnych do przewinięcia w górę/w dół. Ikona miga, gdy słuchawka jest poza zasięgiem.

D Klawisz BACK (POWRÓT)

Jest wyświetlany w trybie menu. Naciśnij klawisz **BACK (POWRÓT)**, aby powrócić do poprzedniego poziomu menu. Naciśnij klawisz **BACK (POWRÓT)**, aby usunąć ostatnią wprowadzoną cyfrę lub znak.

2.4 Przegląd stacji bazowej

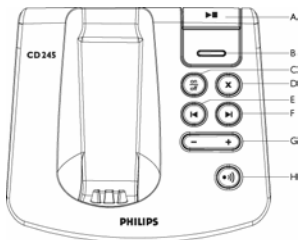

A Klawisz odsłuchiwania/ stop

Odsłuchiwanie wiadomości (pierwsza nagrana wiadomość będzie odtwarzana jako pierwsza).

Zatrzymaj odtwarzanie wiadomości.

B Wskaźnik LED

Miga wolno (w odstępach 1-sekundowych):

Oznacza, że dostępne są nowe nieodczytane wiadomości.

Miga szybko (w odstępach półsekundowych):

Wskazuje, że pamięć automatycznej sekretarki jest pełna.

Światło ciągle:

Wskazuje, że automatyczna sekretarka jest włączona.

Wskazuje, że trwa sterowanie automatyczną sekretarką.

Wskazuje, że trwa zdalna operacja poprzez słuchawkę.

C Klawisz Włącz/Wyłącz

Naciśnij krótko, aby włączyć/wyłączyć automatyczną sekretarkę.

D Klawisz kasowania

Usuń bieżącą wiadomość w czasie jej odsłuchiwania.

Przytrzymaj, aby usunąć wszystkie wiadomości, kiedy automatyczna sekretarka znajduje się w trybie bezczynności (wiadomości nieprzezczytane nie zostaną usunięte).

E Klawisz Poprzednia wiadomość/ Powtórzenie wiadomości

Przejdź do poprzedniej wiadomości po naciśnięciu w ciągu pierwszej sekundy odsłuchiwania bieżącej wiadomości.

Powtórz bieżącą wiadomość po naciśnięciu po upływie jednej sekundy odsłuchiwania bieżącej wiadomości.

F Klawisz następnej wiadomości

Przejdź do następnej wiadomości w czasie odsłuchiwania wiadomości.

G Klawisze głośności

Zwiększ/zmniejsz głośność głośnika w czasie odsłuchiwania.

Dostępnych jest 9 poziomów głośności.

H Klawisz przywołania

Przywołuje słuchawkę.

Przytrzymaj, aby rozpocząć procedurę rejestrowania.

3 Pierwsze kroki

3.1 Podłączanie stacji bazowej

- 1** Ustaw stację bazową w centralnej lokalizacji w pobliżu gniazdek telefonicznego i elektrycznego.

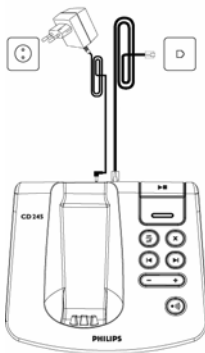

- 2** Podłącz kabel telefoniczny i kabel zasilania do odpowiednich złączy z tyłu stacji bazowej.

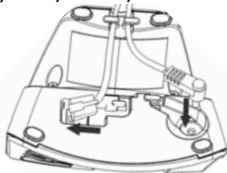

- 3** Podłącz drugi koniec kabla telefonicznego i kabla zasilającego do odpowiednich złączy.

Uwaga

Adapter linii może nie być podłączony do kabla telefonicznego. W takim przypadku należy najpierw podłączyć ten adapter do kabla telefonicznego, a dopiero później podłączyć kabel do gniazdka telefonicznego.

Ostrzeżenie

Należy unikać stawiania stacji bazowej zbyt blisko dużych metalowych obiektów takich jak szafki z dokumentami, kaloryfery lub sprzęt elektryczny. Może to negatywnie wpłynąć na zasięg i jakość dźwięku. Budynek z grubymi ścianami zewnętrznymi i wewnętrznymi mogą wpływać ujemnie na transmisję sygnału do bazy i z bazy.

Ostrzeżenie

Stacja bazowa nie posiada przełącznika WŁĄCZ/WYŁĄCZ. Zasilanie jest dostarczane po włożeniu wtyczki do urządzenia i podłączeniu do gniazdka elektrycznego. Jedynym sposobem odłączenia zasilania jest wyciągnięcie wtyczki z gniazdka elektrycznego. Z tego względu należy zadbać o to, aby gniazdko elektryczne było łatwo dostępne.

Należy prawidłowo podłączyć kabel telefoniczny i wtyczkę, nieprawidłowe podłączenie może być przyczyną uszkodzenia urządzenia. Zawsze należy używać kabla telefonicznego dostarczonego z urządzeniem. W przeciwnym razie można nie uzyskać sygnału zgłoszenia.

3.2 Instalacja telefonu

Przed użyciem słuchawki należy zainstalować i całkowicie naładować akumulatory.

Ostrzeżenie

Gdy akumulatory zostaną włożone po raz pierwszy, na wyświetlaczu słuchawki zostanie wyświetlony napis INITIAL (INICJOWANIE). Urządzenie nie będzie mogło uruchomić się normalnie, z powodu niskiego poziomu akumulatorów. Należy ładować słuchawkę przez kilka minut, zanim będzie mogła zostać normalnie uruchomiona.

3.2.1 Instalowanie akumulatorów

Ostrzeżenie

Zawsze należy używać akumulatorów AAA dostarczonych z urządzeniem. W przypadku użycia baterii alkalicznych lub innego typu, istnieje ryzyko ich wylania.

- 1 Otwórz kłapkę akumulatorów.

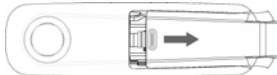

- 2 Umieść akumulatory w pozycji właściwej polaryzacji, jak to zostało pokazane, i załóż kłapkę.

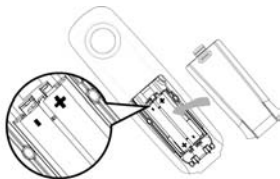



3.2.2 Ładowanie akumulatorów

Ostrzeżenie

Przed użyciem słuchawki po raz pierwszy należy ją ładować przez co najmniej 24 godziny.

Kiedy poziom naładowania akumulatorów jest niski, czujnik niskiego poziomu naładowania akumulatorów powiadomi o tym fakcie użytkownika za pomocą dźwięku i migania ikony akumulatorów.

Jeżeli poziom naładowania akumulatorów będzie bardzo niski, telefon automatycznie wyłączy się zaraz po powiadomieniu o tym fakcie użytkownika, żadna funkcja w toku nie zostanie zapisana.

- 1 Umieść słuchawkę na widełkach ładujących stacji bazowej. Jeżeli słuchawka zostanie położona w prawidłowy sposób, włączy się sygnał dźwiękowy.
- 2 Ikona akumulatora  na wyświetlaczu miga podczas ładowania.
- 3 Ikona akumulatora  zapala się na stałe, gdy słuchawka jest w pełni naładowana.

Uwaga

Optymalna żywotność akumulatorów zostanie osiągnięta po 3 pełnych cyklach ładowania (ponad 15-godzinnych) i rozładowania, umożliwiając około 12 godzin rozmowy i 150 godzin czuwania. Zasięg telefonu wewnątrz i na zewnątrz wynosi odpowiednio do 50 metrów i do 300 metrów. Jeżeli słuchawka znajdzie się poza zasięgiem operacyjnym, ikona anteny  zacznie migać.

Wskazówka



W przypadku osiągnięcia granicy zakresu, gdy połączenie zacznie przerywać, należy zbliżyć się do bazy.

3.3 Tryb powitalny

Przed pierwszym użyciem telefonu należy skonfigurować go odpowiednio do kraju, w którym będzie używany. Po kilku minutach ładowania zostanie wyświetlony napis WITAJ w kilku językach. W celu skonfigurowania telefonu należy postępować zgodnie z poniższymi instrukcjami:

Uwaga

W zależności od kraju tryb powitalny może nie uruchomić się. W takim przypadku nie jest konieczny wybór ustawień kraju/operatora/języka. Bez wcześniejszego wyboru kraju można wykonywać połączenia wychodzące lub odbierać połączenia przychodzące. Jeśli nie wybrano kraju, nie można jednak użyć funkcji automatycznej sekretarki.

- 1 Naciśnij klawisz  w celu wyświetlenia listy krajów.
- 2 Przewiń  do wybranego kraju.
- 3 Naciśnij  **OK**, aby zatwierdzić wybór.
 - Domyślne ustawienia i język menu dla wybranego kraju zostaną skonfigurowane automatycznie.
 - Aby ustawić datę/godzinę, patrz „Ustawienie daty i godziny” na stronie 27.Telefon jest gotowy do użycia.

Wskazówka

Po pierwszej konfiguracji, w dowolnej chwili można zmienić ustawienia kraju. (patrz „Wybór kraju” na stronie 36)
Jeśli żaden klawisz nie zostanie naciśnięty przez 15 sekund, słuchawka automatycznie

powróci do trybu bezczynności. Automatycznie powróci również do trybu bezczynności, gdy umieszczona zostanie z powrotem na stacji bazowej.

3.4 Struktura menu

Poniższa tabela opisuje drzewo menu telefonu.

Naciśnij lewy klawisz menu , aby wejść w każdą z opcji.

Użyj klawiszy nawigacyjnych  do poruszania się po menu.

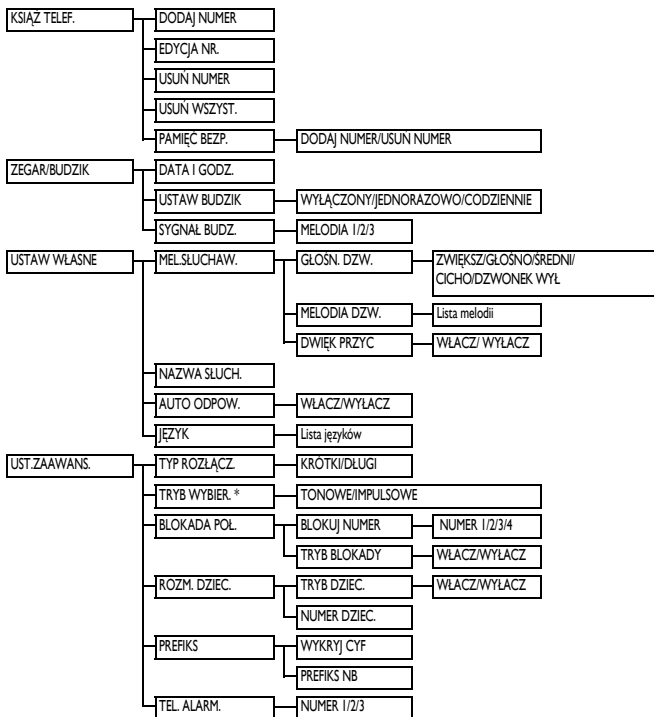

* W zależności od kraju wybranie tej funkcji może nie być możliwe.

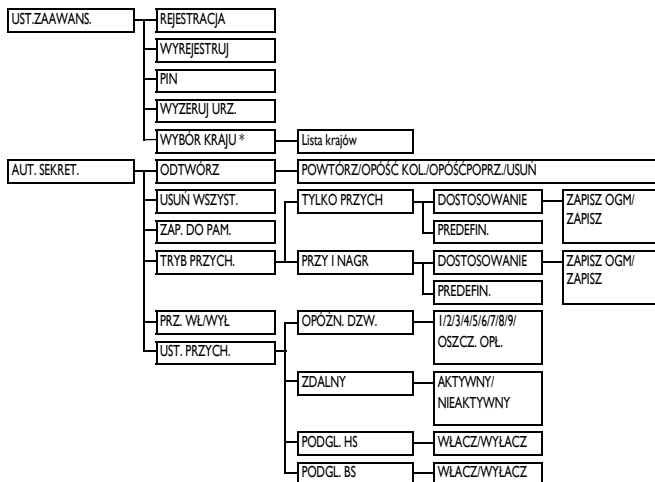

* W zależności od kraju wybranie tej funkcji może nie być możliwe.

4 Używanie telefonu

4.1 Wykonanie połączenia

4.1.1 Wybieranie

- 1 Wybierz numer (maksymalnie 24 cyfry).
- 2 Naciśnij klawisz .
 - Połączenie zostanie nawiązane.



* Wskazówka

Na początku wybranego numeru można wstawić prefiks, patrz „Ustawianie prefiksu” na stronie 33, aby uzyskać więcej informacji.



4.1.2 Wybieranie bezpośrednie

- 1 Naciśnij klawisz , aby przejąć linię.
 - 2 Wybierz numer.
 - Połączenie zostanie nawiązane.
-

4.1.3 Połączenie z listy powtarzania

- 1 Naciśnij klawisz  w trybie bezczynności.
 - 2 Przewiń  do pozycji na liście powtarzania.
 - 3 Naciśnij klawisz .
 - Połączenie zostanie nawiązane.
-

4.1.4 Połączenie z rejestru połączeń



- 1 Naciśnij klawisz  w trybie bezczynności.
- 2 Przewiń  do pozycji na liście rejestru połączeń.

- 3 Naciśnij klawisz .
 - Połączenie zostanie nawiązane.



Uwaga

Musisz wykupić usługę Identyfikacji rozmówcy w celu wyświetlania numeru osoby dzwoniącej lub imienia i nazwiska w rejestrze połączeń. (patrz „Dostęp do rejestru połączeń” na stronie 24)

4.1.5 Połączenie z książki telefonicznej

- 1 Naciśnij klawisz  w trybie bezczynności.
- 2 Przewiń  do pozycji z książki telefonicznej.
- 3 Naciśnij klawisz .
 - Połączenie zostanie nawiązane.

* Wskazówka

Będąc w książce telefonicznej, zamiast przewijania  w celu przeglądania poszczególnych pozycji, naciśnij klawisz numeryczny odpowiadający pierwszej literze pozycji, która ma zostać zlokalizowana. Na przykład, naciśnięcie klawisza  pokaże pozycje rozpoczynające się od A. Ponowne naciśnięcie klawisza  pokaże pozycje rozpoczynające się do B itp.

4.2 Odbieranie połączenia

Niebezpieczeństwo

Jeżeli telefon zacznie dzwonić w trakcie połączenia przychodzącego, nie należy trzymać słuchawki zbyt blisko ucha, ponieważ głośność dźwięku dzwonka może być przyczyną uszkodzenia słuchu. Kiedy telefon dzwoni, naciśnij klawisz .

- Połączenie zostanie nawiązane.

Uwaga

Połączenia przychodzące mają pierwszeństwo przed innymi wydarzeniami. W przypadku połączenia przychodzącego inne zdarzenia w toku np. ustawianie telefonu, nawigacja po menu itd. zostaną przerwane.

Wskazówka

Jeśli tryb **AUTO ODPOW.** (patrz „Włączanie/wyłączanie auto odpowiadania” na stronie 30) jest uaktywniony, można po prostu podnieść słuchawkę ze stacji bazowej, aby odebrać połączenie. Domyślnie, niniejsza funkcja jest wyłączona.

4.2.1 Odebranie połączenia w trybie głośnomówiącym

Niebezpieczeństwo

Włączenie trybu głośnomówiącego może przyczynić się do nieoczekiwanego zwiększenia głośności w słuchawce do bardzo wysokiego poziomu. Należy upewnić się, czy słuchawka nie znajduje się w pobliżu ucha.

Kiedy telefon dzwoni, naciśnij klawisz .

- *Głośnik słuchawki zostanie uaktywniony.*
-

4.3 Zakończenie połączenia

Aby zakończyć połączenie, naciśnij klawisz .

- *Połączenie zostanie zakończone.*

Wskazówka

Można po prostu odłożyć słuchawkę na stację bazową, aby zakończyć połączenie. Domyślnie, niniejsza funkcja jest włączona.

Uwaga

Czas połączenia (GG-MM-SS) będzie wyświetlony na ekranie słuchawki przez około 10 sekund. Naciśnij klawisz

 **BACK**, aby wrócić do trybu bezczynności.

5 Lepsze wykorzystanie telefonu

5.1 Włączanie/wyłączanie słuchawki





W trybie bezczynności naciśnij i przytrzymaj klawisz  przez 5 sekund, aby włączyć/wyłączyć słuchawkę.

5.2 Blokada/odblokowanie klawiatury

W trybie bezczynności naciśnij i przytrzymaj klawisz  przez 1 sekundę, aby zablokować/odblokować słuchawkę.

5.3 Wprowadzanie tekstu i cyfr

Po wybraniu pola, w którym można wprowadzić tekst, litery wydrukowane na klawiszach można wprowadzić poprzez naciśnięcie odpowiedniego klawisza raz lub kilkakrotnie. Na przykład, aby wprowadzić nazwę „PETER”:

- 1 Naciśnij raz klawisz  : P
- 2 Naciśnij dwukrotnie klawisz  : PE
- 3 Naciśnij raz klawisz  : PET
- 4 Naciśnij dwukrotnie klawisz  : PETER
- 5 Naciśnij trzykrotnie klawisz  : PETER

Poniższa tabela przedstawia przypisanie znaków podczas wprowadzania tekstu lub cyfr:

Klawisze	Przydzielone znaki
	spacja _ < > *
	A B C 2
	D E F 3
	G H I 4
	J K L 5
	M N O 6
	P Q R S 7
	T U V 8 ?
	W X Y Z 9
	0 -- / \ o +
	#
	*

* Wskazówka

Naciśnij klawisz  BACK, aby usunąć ostatnią wprowadzoną cyfrę lub znak.

5.4 W trakcie trwania połączenia



Niektóre opcje są dostępne w trakcie trwania połączenia. Dostępne opcje to:

5.4.1 Regulacja głośności słuchawki

Podczas połączenia, naciśnij klawisz , aby wybrać ustawienie od **GŁOŚNOŚĆ 1** do **GŁOŚNOŚĆ 3**.

5.4.2 Wyciszanie/włączanie mikrofonu



Gdy mikrofon jest wyciszony, rozmówca nie może usłyszeć użytkownika.

- 1 W czasie trwania połączenia, naciśnij klawisz , aby wyłączyć mikrofon.
- 2 Naciśnij ponownie klawisz , aby włączyć mikrofon.

5.4.3 Włączanie/wyłączanie trybu głośnomówiącego

Niebezpieczeństwo

Włączenie trybu głośnomówiącego może przyczynić się do nieoczekiwanego zwiększenia głośności w słuchawce do bardzo wysokiego poziomu. Słuchawka nie powinna być w pobliżu ucha.

- 1 W czasie trwania połączenia naciśnij klawisz , aby wyłączyć tryb głośnomówiący.
- 2 Naciśnij klawisz , aby powrócić do trybu normalnego.



5.4.4 Regulacja głośności głośnika

Podczas połączenia naciśnij klawisz , aby wybrać ustawienie od **GŁOŚNOŚĆ 1** do **GŁOŚNOŚĆ 5**.



5.5 Korzystanie z książki telefonicznej

Telefon może zapisać do 100 pozycji książki telefonicznej. Każda pozycja książki telefonicznej może składać się maks. z 24 cyfr (numer telefonu) i 12 znaków (nazwisko).







5.5.1 Dostęp do książki telefonicznej

- 1 Naciśnij klawisz  w trybie bezczynności, przewiń , aby przeglądać książkę telefoniczną.
 - *Pozycje książki telefonicznej są wyświetlane w kolejności alfabetycznej.*
- 2 Aby wyświetlić szczegóły, naciśnij klawisz .



Wskazówka

Zamiast przewijać  w celu przeglądania pozycji książki telefonicznej, można nacisnąć klawisz numeryczny odpowiadający pierwszej literze pozycji, która ma zostać zlokalizowana. Na przykład, naciśnięcie klawisza  pokaże pozycje rozpoczynające się od A. Ponowne naciśnięcie klawisza  pokaże pozycje rozpoczynające się do B itp.

5.5.2 Zapisywanie kontaktu w książce telefonicznej

- 1 Naciśnij klawisz  w trybie bezczynności, przewiń  do opcji **KSIĄŻ TELEF.** i naciśnij klawisz  **OK**, naciśnij klawisz  **OK**, aby przejść do opcji **DODAJ NUMER.**
- 2 Na ekranie zostanie wyświetlony napis **WPISZ NAZW..**
- 3 Wprowadź nazwisko kontaktu (maksymalnie 12 znaków) i naciśnij  **OK**.
- 4 Wprowadź numer (maksymalnie 24 cyfry) i naciśnij  **OK**.
 - *Włczy się sygnał potwierdzenia.*









Uwaga

Naciśnij klawisz  **BACK**, aby usunąć ostatnią wprowadzoną cyfrę lub znak. Aby powrócić do trybu bezczynności, naciśnij klawisz .









* Wskazówka

Po zapelnieniu pamięci w książce nie można zapisać kolejnych pozycji. W takim przypadku należy usunąć istniejące pozycje, aby zwolnić pamięć dla nowych pozycji.

5.5.3 Modyfikowanie pozycji z książki telefonicznej

- 1 Naciśnij klawisz  w trybie bezczynności, przewiń  do opcji **KSIĄŻ TELEF.** i naciśnij  **OK**, przewiń  do opcji **EDYCJA NR.** i naciśnij przycisk  **OK**.
- 2 Przewiń , aby wybrać pozycję do edycji.
- 3 Naciśnij ponownie  **OK**, aby wyświetlić nazwę. Wprowadź nową nazwę i naciśnij  **OK**, aby potwierdzić.
- 4 Wprowadź nowy numer i naciśnij  **OK**, aby potwierdzić.
 - *Włączy się sygnał potwierdzenia.*







5.5.4 Usuwanie pozycji z książki telefonicznej

- 1 Naciśnij klawisz  w trybie bezczynności, przewiń  do opcji **KSIĄŻ TELEF.** i naciśnij  **OK**, przewiń  do opcji **USUŃ NUMER** i naciśnij przycisk  **OK**.
- 2 Przewiń , aby wybrać pozycję do usunięcia i naciśnij  **OK**.
- 3 Na ekranie zostanie wyświetlony napis **USUNĄĆ?**. Naciśnij ponownie  **OK**, aby potwierdzić usunięcie.
 - *Włączy się sygnał potwierdzenia.*

⊖ Uwaga

Naciśnij klawisz  **BACK**, aby anulować zmianę i ekran powróci do listy książki telefonicznej.



5.5.5 Usuwanie listy książki telefonicznej

- 1 Naciśnij klawisz  w trybie bezczynności, przewiń  do opcji **KSIĄŻ TELEF.** i naciśnij przycisk  **OK**.
- 2 Przewiń  do opcji **USUŃ WSZYST.** i naciśnij przycisk  **OK**.
- 3 Na ekranie zostanie wyświetlony napis **USUNĄĆ?**. Naciśnij ponownie  **OK**, aby potwierdzić usunięcie.
 - *Włączy się sygnał potwierdzenia.*





⊖ Uwaga







Naciśnij klawisz  **BACK**, aby anulować zmianę i ekran powróci do listy książki telefonicznej.

5.5.6 Pozycja bezpośrednia

W pamięci książki telefonicznej znajdują się 2 pozycje bezpośrednie (klawisze  i ). Przytrzymanie tych klawiszy w trybie bezczynności spowoduje automatyczne wybranie zapisanego numeru telefonu.

5.5.6.1 Dodawanie/edycja pozycji bezpośrednich











- 1 Naciśnij klawisz  w trybie bezczynności, przewiń  do opcji **KSIĄŻ TELEF.** i naciśnij  **OK**, przewiń  do opcji **PAMIĘĆ BEZP.** i naciśnij przycisk  **OK**.

- 2 Przewiń  do opcji **PRZYCISK 1** lub **PRZYCISK 2** i naciśnij  **OK**.
 - Zostanie wyświetlony zapisany numer prefiksu (o ile był wprowadzony).
- 3 Naciśnij  **OK**, aby wejść do menu pozycji bezpośredniej.
- 4 Naciśnij  **OK**, aby wybrać opcję **DODAJ NUMER**.
- 5 Wprowadź nazwę i naciśnij  **OK**, aby potwierdzić.
- 6 Wprowadź numer i naciśnij  **OK**, aby potwierdzić.
 - Włączy się sygnał zatwierdzający, a na ekranie zostanie wyświetlone poprzednie menu.

Uwaga

Naciśnij klawisz  **BACK**, aby usunąć ostatnią wprowadzoną cyfrę lub znak.



5.5.6.2 Usuwanie pozycji bezpośredniej

- 1 Naciśnij klawisz  w trybie bezczynności, przewiń  do opcji **KSIĄŻ TELEF.** i naciśnij  **OK**, przewiń  do opcji **PAMIĘĆ BEZP.** i naciśnij przycisk  **OK**.
- 2 Przewiń  do opcji **PRZYCISK 1** lub **PRZYCISK 2** i naciśnij  **OK**.
 - Zostanie wyświetlony zapisany numer prefiksu (o ile był wprowadzony).
- 3 Naciśnij  **OK**, aby wejść do menu pozycji bezpośredniej.
- 4 Przewiń  do opcji **USUŃ NUMER** i naciśnij przycisk  **OK**.
- 5 Na ekranie zostanie wyświetlony napis **USUNĄĆ?**. Naciśnij  **OK**, aby potwierdzić usunięcie.
 - Włączy się sygnał zatwierdzający, a na ekranie zostanie wyświetlone poprzednie menu.

5.6 Używanie listy powtarzania

Lista powtarzania zapisuje 5 ostatnich wybieranych numerów. Dla każdej pozycji mogą być wyświetlone maksymalnie 24 cyfry.





5.6.1 Dostęp do listy powtarzania

- 1 Naciśnij klawisz , aby przejść do listy powtarzania i przewiń , aby przeglądać listę powtarzania.
 - Ostatnio wybierany numer jest wyświetlany jako pierwszy na liście powtarzania. Jeżeli numer powtarzany pasuje do numeru z książki telefonicznej, nazwisko zostanie wyświetlone.
- 2 Aby wyświetlić szczegóły, naciśnij klawisz .

Uwaga

Aby powrócić do trybu bezczynności, naciśnij klawisz .

5.6.2 Zapisanie numeru ponownego wybierania do książki telefonicznej







- 1 Naciśnij klawisz  w trybie bezczynności, przewiń  aby wybrać pozycję i naciśnij klawisz  **OK**, naciśnij klawisz  **OK**, aby wejść do opcji **ZAPISZ NUMER**.
- 2 Na ekranie zostanie wyświetlony napis **WPISZ NAZW..**
- 3 Wprowadź nazwisko kontaktu (maksymalnie 12 znaków) i naciśnij  **OK**.
 - Komunikat **ZAPISANE** jest wyświetlany przez 4 sekund i ekran powraca do listy powtarzania.

- Włączy się sygnał zatwierdzający, a na ekranie zostanie wyświetlone poprzednie menu.

Uwaga

Naciśnij klawisz  **BACK**, aby usunąć ostatnią wprowadzoną cyfrę lub znak.







5.6.3 Modyfikowanie numeru ponownego wybierania

- 1 Naciśnij klawisz  w trybie bezczynności, przewiń , aby wybrać pozycję i naciśnij  **OK**, przewiń  do opcji **EDYCJA NR.** i naciśnij przycisk  **OK**.
- 2 Zmodyfikuj numer i naciśnij  **OK**, aby potwierdzić zmianę.
 - Włączy się sygnał potwierdzenia.

Uwaga

Naciśnij klawisz  **BACK**, aby anulować zmianę i ekran powróci do listy powtarzania.





5.6.4 Usuwanie numeru ponownego wybierania

- 1 Naciśnij klawisz  w trybie bezczynności, przewiń , aby wybrać pozycję i naciśnij  **OK**, przewiń  do opcji **USUŃ NUMER** i naciśnij przycisk  **OK**.
- 2 Na ekranie zostanie wyświetlony napis **USUNĄĆ?**.
Naciśnij ponownie  **OK**, aby potwierdzić usunięcie.
 - Włączy się sygnał potwierdzenia.

Uwaga

Naciśnij klawisz  **BACK**, aby anulować zmianę i ekran powróci do listy powtarzania.

5.6.5 Usuwanie listy powtarzania

- 1 Naciśnij klawisz  w trybie bezczynności i naciśnij klawisz .
- 2 Przewiń  do opcji **USUŃ WSZYST.** i naciśnij przycisk  **OK**.
- 3 Na ekranie zostanie wyświetlony napis **USUNĄĆ?**.
Naciśnij ponownie  **OK**, aby potwierdzić usunięcie.
 - Włączy się sygnał potwierdzenia.

Uwaga

Naciśnij klawisz  **BACK**, aby anulować zmianę i ekran powróci do listy powtarzania.



5.7 Używanie rejestru połączeń

Rejestr połączeń przechowuje ostatnich 20 połączeń zewnętrznych oraz nowe wiadomości głosowe oraz odebrane wiadomości automatycznej sekretarki. Jeśli wykupiona została usługa identyfikacji dzwoniącego (CLI) i tożsamość dzwoniącego nie została wstrzymana, nazwisko (lub numer) dzwoniącego zostanie wyświetlony.

Uwaga

Jeśli identyfikacja dzwoniącego została wstrzymana lub operator nie oferuje informacji o dacie i godzinie, informacja nie będzie wyświetlona w rejestrze połączeń. Jeśli usługa identyfikacji dzwoniącego (CLI) nie została wykupiona, w rejestrze połączeń nie będą wyświetlane żadne informacje.

5.7.1 Dostęp do rejestru połączeń

- 1 Naciśnij klawisz  w trybie bezczynności, przewiń , aby przeglądać rejestr połączeń.
 - Połączenia (opuszczone i odebrane) są wyświetlane w kolejności chronologicznej z ostatnim połączeniem na górze listy.
- 2 Aby wyświetlić szczegóły, naciśnij klawisz .

5.7.2 Sprawdzanie rejestru połączeń





Wyświetlacz może wyświetlać:

- numer dzwoniącego*
 - nazwisko dzwoniącego (jeśli jest zapisane w książce telefonicznej)*
 - <NIEZNANY> jeśli nie można zidentyfikować połączenia**
- * Jeśli wykupiono usługę u operatora sieci.
** Numery zastrzeżone lub wstrzymana identyfikacja dzwoniącego.

Uwaga

Można wyświetlić numer telefonu oraz czas i datę połączenia, naciskając klawisz . Wyświetlany czas i data zależą od sieci.

5.7.3 Zapisanie pozycji listy połączeń w książce telefonicznej







- 1 Naciśnij klawisz  w trybie bezczynności, przewiń , aby wybrać pozycję i naciśnij klawisz  **OK**, naciśnij klawisz  **OK**, aby wejść do opcji **ZAPISZ NUMER**.
- 2 Na ekranie zostanie wyświetlony napis **WPISZ NAZW..**

- 3 Wprowadź nazwisko kontaktu (maksymalnie 12 znaków) i naciśnij  **OK**.
 - Komunikat **ZAPISANE** jest wyświetlany przez 4 sekund i ekran powraca do rejestru połączeń.

Uwaga

Naciśnij klawisz  **BACK** aby usunąć ostatnią wprowadzoną cyfrę lub znak.





5.7.4 Usuwanie pozycji listy połączeń

- 1 Naciśnij klawisz  w trybie bezczynności, przewiń , aby wybrać pozycję i naciśnij  **OK**, przewiń  do opcji **USUŃ NUMER** i naciśnij przycisk  **OK**.
- 2 Na ekranie zostanie wyświetlony napis **USUNĄĆ?**. Naciśnij ponownie  **OK**, aby potwierdzić usunięcie.
 - *Włączy się sygnał potwierdzenia.*

Uwaga

Naciśnij klawisz  **BACK**, aby anulować zmianę i ekran powróci do rejestru połączeń.

5.7.5 Usuwanie listy połączeń

- 1 Naciśnij klawisz  w trybie bezczynności i naciśnij klawisz .
- 2 Przewiń  do opcji **USUŃ WSZYST.** i naciśnij przycisk  **OK**.
- 3 Na ekranie zostanie wyświetlony napis **USUNĄĆ?**. Naciśnij ponownie  **OK**, aby potwierdzić usunięcie.
 - *Włączy się sygnał potwierdzenia.*

Uwaga

Naciśnij klawisz  **BACK**, aby anulować zmianę i ekran powróci do rejestru połączeń.

5.8 Używanie konferencji (interkomu)

Ostrzeżenie





Użycie funkcji konferencji (interkomu) i przeniesienia połączeń jest możliwe tylko w słuchawkach zarejestrowanych w tej samej stacji bazowej.

Niniejsza funkcja jest dostępna tylko wtedy, kiedy są dostępne co najmniej 2 zarejestrowane słuchawki. Funkcja ta umożliwia prowadzenie bezpłatnych rozmów wewnętrznych, przełączanie rozmów zewnętrznych między słuchawkami i używanie trybu konferencji.







5.8.1 Zestawianie połączenia wewnętrznego

Uwaga

Jeśli słuchawka nie należy do serii CD240/245, ta funkcja może nie być dostępna.

- 1 Naciśnij klawisz  w trybie bezczynności.
 - *Funkcja połączeń wewnętrznych jest dostępna natychmiast po zarejestrowaniu dwóch słuchawek.*
- 2 Jeśli zarejestrowane są więcej niż 2 słuchawki, wprowadź numer słuchawki (przycisk  - ). Aby zadzwonić do wszystkich słuchawek jednocześnie, naciśnij klawisz .

5.8.2 Przeniesienie połączenia zewnętrznego na inną słuchawkę

- 1 W czasie trwania połączenia naciśnij i przytrzymaj klawisz , aby zawiesić połączenie zewnętrzne (osoba dzwoniąca nie słyszy Cię).
 - *Zostanie wyświetlony komunikat **INT 23456 ***, oznaczający numer słuchawki dostępnej do zestawienia (* oznacza wszystkie słuchawki).*
- 2 Wprowadź numer słuchawki (klawisz  - ) , na którą ma zostać przeniesione połączenie zewnętrzne. Aby zadzwonić do wszystkich słuchawek jednocześnie, naciśnij klawisz .
- 3 Naciśnij klawisz  na wywołanej słuchawce, aby odebrać połączenie wewnętrzne, w którym mogą brać udział dwie osoby wewnętrzne.
 - *Zestawienie zostało ustanowione.*
- 4 Naciśnij klawisz  na pierwszej słuchawce, aby przenieść zewnętrzne połączenie do drugiej słuchawki.
 - *Połączenie zewnętrzne zostanie przeniesione.*

Uwaga

Jeżeli wywołana słuchawka nie reaguje, naciśnij klawisz , aby wznowić połączenie zewnętrzne.

5.8.3 Odbieranie połączenia zewnętrznego podczas połączenia wewnętrznego.

- 1 Podczas połączenia wewnętrznego, gdy nadejdzie połączenie zewnętrzne, włączany jest sygnał nowego połączenia.

- 2** Naciśnij , aby odebrać połączenie zewnętrzne i zakończyć połączenie wewnętrzne.
- *Połączenie zostanie nawiązane.*

Uwaga





Aby wstrzymać połączenie wewnętrzne, naciśnij klawisz , aby odebrać przychodzące połączenie zewnętrzne.



5.8.4 Przełączanie pomiędzy połączeniem zewnętrznym i wewnętrznym

W czasie trwania połączenia, naciśnij i przytrzymaj klawisz , aby przełączać się pomiędzy połączeniem wewnętrznym a zewnętrznym.

5.8.5 Ustanawianie połączenia konferencyjnego trzech osób

Funkcja połączenia konferencyjnego umożliwia współdzielenie jednego połączenia zewnętrznego z dwiema słuchawkami (w interkomie). W rozmowie mogą brać udział trzy osoby. Tego typu połączenie nie wymaga aktywacji u operatora.

- 1** W czasie trwania połączenia, przytrzymaj klawisz , aby zawiesić połączenie zewnętrzne (osoba dzwoniąca nie słyszy Cię).
- *Zostanie wyświetlony komunikat **INT 23456 ***, oznaczający numer słuchawki dostępnej do zestawienia (* oznacza wszystkie słuchawki).*
- 2** Wprowadź numer słuchawki (klawisz  - ) , która ma zostać dodana do konferencji. Aby zadzwonić do wszystkich słuchawek jednocześnie, naciśnij klawisz .

- 3** Naciśnij klawisz  na wywołanej słuchawce, aby odebrać połączenie wewnętrzne, w którym mogą brać udział dwie osoby wewnętrzne.
- *Zestawienie zostało ustanowione.*
- 4** Naciśnij i przytrzymaj klawisz  na pierwszej słuchawce przez 2 sekundy, aby rozpocząć połączenie konferencyjne z trzema osobami.
- *Po ustanowieniu połączenia konferencyjnego, na wyświetlaczu zostanie wyświetlony napis **KONFERENCJA**.*

5.9 Przywołanie

Funkcja przywołania umożliwia zlokalizowanie zagubionej słuchawki, jeżeli słuchawka znajduje się w zasięgu i akumulatory są naładowane.

- 1** Naciśnij klawisz  na stacji bazowej.
- *Wszystkie zarejestrowane słuchawki zaczną dzwonić.*
- 2** Po odszukaniu słuchawki naciśnij dowolny klawisz na słuchawce, aby wyłączyć tryb przywołania.

Uwaga





Jeśli żaden klawisz nie zostanie naciśnięty w ciągu 30 sekund, słuchawka i stacja robocza automatycznie przejdą w tryb bezczynności.

Wskazówka

Naciśnij ponownie klawisz  na stacji bazowej, aby zakończyć przywołanie.

5.10 Wybieranie łańcuchowe







Ta funkcja umożliwia wybranie rozszerzenia numeru już zapisanego w książce telefonicznej w czasie trwania połączenia.

- 1 Naciśnij klawisz , aby przejąć linię i klawisz , aby otworzyć listę książki telefonicznej.
 - *Pozycje książki telefonicznej są wyświetlane w kolejności alfabetycznej.*
 - 2 Przewiń  aby wybrać pozycję i naciśnij  **OK**.
 - *Wybrana zostanie pierwsza część.*
 - 3 Wprowadź rozszerzenie.
 - *Każda cyfra zamiga, wskazując, że została wybrana.*
-

5.11 Ustawienia zegara i budzika

Ta funkcja umożliwia ustawienie daty, godziny i ustawień budzika w telefonie. Domyślna data i godzina to odpowiednio 01/01 i 00:00.

5.11.1 Ustawienie daty i godziny

- 1 Naciśnij klawisz  w trybie bezczynności, przewiń  do opcji **ZEGAR/BUDZIK** i naciśnij  **OK**, naciśnij  **OK** aby wprowadzić wartość **DATA I GODZ.**
- 2 Zostanie wyświetlona ostatnia zapisana data. Wprowadź bieżącą datę (DD/MM) i naciśnij  **OK**.
- 3 Zostanie wyświetlona ostatnia zapisana godzina. Wprowadź bieżącą godzinę (GG:MM) i naciśnij  **OK**, aby potwierdzić.
 - *Włączy się sygnał zatwierdzający, a na ekranie zostanie wyświetlone poprzednie menu.*

* Wskazówka

Naciśnij i przytrzymaj klawisz  w trybie bezczynności, aby przełączyć pomiędzy trybem wyświetlania nazwy słuchawki i godziny/daty.









Uwaga

Wprowadź datę w formacie dzień/miesiąc i godzinę w formacie 24-godzinnym. Jeśli wprowadzono nieprawidłową cyfrę w polach daty/godziny, zostanie włączony sygnał błędu.
Godzina: od 00 do 23; minuta: od 00 do 59
Data: od 01 do 31; miesiąc: od 01 do 12

Ostrzeżenie

Jeżeli telefon jest podłączony do linii ISDN, data i godzina powinny być automatycznie aktualizowane po każdym połączeniu. Dostępność funkcji aktualizacji daty i godziny zależy od operatora sieci. Należy sprawdzić ustawienia daty i godziny w systemie ISDN lub skontaktować się z operatorem sieci.







5.11.2 Ustawienie budzika

- 1 Naciśnij klawisz  w trybie bezczynności, przewiń  do opcji **ZEGAR/BUDZIK** i naciśnij  **OK**, przewiń  do opcji **USTAW BUDZIK** i naciśnij klawisz  **OK**.
- 2 Przewiń  do opcji **WYŁACZONY, JEDNORAZOWO** lub **CODZIENNIE** i naciśnij  **OK**.
- 3 Jeśli wybrano opcję **JEDNORAZOWO** lub **CODZIENNIE**, wprowadź godzinę (GG:MM) alarmu i naciśnij klawisz  **OK**, aby potwierdzić.
 - *Włączy się sygnał zatwierdzający, a na ekranie zostanie wyświetlone poprzednie menu.*

Uwaga

Sygnał budzika włączy się, a ikona budzika  będzie migać tylko przez 1 minutę o wyznaczonej godzinie. Aby wyłączyć sygnał budzika, wystarczy nacisnąć dowolny klawisz na słuchawce.

5.1.1.3 Ustawienie sygnału budzika

- 1 Naciśnij klawisz  w trybie bezczynności, przewiń  do opcji **ZEGAR/BUDZIK** i naciśnij  **OK**, przewiń  do opcji **SYGNAŁ BUDZ.** i naciśnij klawisz  **OK**.
- 2 Przewiń  do opcji **MELODIA 1**, **MELODIA 2** lub **MELODIA 3** i naciśnij przycisk  **OK**, aby potwierdzić.
 - Włączy się sygnał zatwierdzający, a na ekranie zostanie wyświetlone poprzednie menu.

6 Ustawienia własne





6.1 Melodie słuchawki



6.1.1 Ustawianie głośności dzwonka



Niebezpieczeństwo

Jeżeli telefon zacznie dzwonić w trakcie połączenia przychodzącego, nie należy trzymać słuchawki zbyt blisko ucha, ponieważ głośność dźwięku dzwonka może być przyczyną uszkodzenia słuchu. Dostępnych jest 5 opcji głośności dzwonka (**ZWIĘKSZ**, **GŁOŚNO**, **ŚREDNI**, **CICHO** i **DZWONEK WYŁ.**). Poziomym domyślnym jest **ŚREDNI**.

1 Naciśnij klawisz  w trybie bezczynności, przewiń  do opcji **USTAW WŁASNE** i naciśnij  **OK**, naciśnij  **OK**, aby wprowadzić ustawienie **MEL.SŁUCHAW.** i naciśnij ponownie  **OK**, aby wprowadzić ustawienie **GŁOŚN. DZW..**

2 Przewiń  dożądanego poziomu głośności i naciśnij  **OK**, aby potwierdzić. Włączy się sygnał zatwierdzający, a na ekranie zostanie wyświetlone poprzednie menu.











Uwaga

Gdy włączona jest opcja **DZWONEK WYŁ.**, na ekranie wyświetlany jest symbol .









6.1.2 Ustawianie Melodii dzwonka słuchawki

W słuchawce dostępnych jest 10 melodii dzwonka.

- 1** Naciśnij klawisz  w trybie bezczynności, przewiń  do opcji **USTAW WŁASNE** i naciśnij  **OK**, naciśnij  **OK**, aby wprowadzić ustawienie **MEL.SŁUCHAW.**, przewiń  do opcji **MELODIA DZW.** i naciśnij przycisk  **OK**.
- 2** Przewiń  dożądaney melodii, aby odtworzyć melodię.
- 3** Naciśnij  **OK**, aby ustawić melodię dzwonka.
- Włączy się sygnał zatwierdzający, a na ekranie zostanie wyświetlone poprzednie menu.







6.1.3 Włączanie/wyłączanie dźwięku przycisków

Po naciśnięciu klawisza włączy się pojedynczy sygnał dźwiękowy. Dźwięk klawisza można włączyć lub wyłączyć. Domyślnie dźwięk klawisza ustawiony jest na **WŁĄCZ.**

- 1** Naciśnij klawisz  w trybie bezczynności, przewiń  do opcji **USTAW WŁASNE** i naciśnij  **OK**, naciśnij  **OK** aby wprowadzić ustawienie **MEL.SŁUCHAW.**, przewiń  do opcji **DWIEK PRZYC** i naciśnij przycisk  **OK**.
- 2** Przewiń  do opcji **WŁĄCZ** lub **WYŁĄCZ** i naciśnij  **OK**, aby potwierdzić.
- Włączy się sygnał zatwierdzający, a na ekranie zostanie wyświetlone poprzednie menu.







6.2 Zmiana nazwy słuchawki

Słuchawka może być nazwana. Nazwa będzie wyświetlana w trybie bezczynności. Domyślną nazwą słuchawki jest **PHILIPS**.

- 1 Naciśnij klawisz  w trybie bezczynności, przewiń  do opcji **USTAW WŁASNE** i naciśnij  **OK**, przewiń  do opcji **NAZWA SŁUCH.** i naciśnij przycisk  **OK**.
- 2 Zostanie wyświetlona ostatnia zapisana nazwa. Naciśnij klawisz  **BACK**, aby usunąć po kolei znaki.
- 3 Wprowadź nową nazwę (maksymalnie 10 znaków) i naciśnij przycisk  **OK**, aby potwierdzić.
 - Włączy się sygnał zatwierdzający, a na ekranie zostanie wyświetlone poprzednie menu.







6.3 Włączanie/wyłączanie auto odpowiadania

Niniejsza funkcja pozwala na automatyczne odebranie połączenia przez podniesienie słuchawki ze stacji bazowej. Domyślnie funkcja auto odpowiadania jest ustawiona na **WYŁĄCZ** i w tym przypadku należy nacisnąć klawisz , aby odebrać połączenie.

- 1 Naciśnij klawisz  w trybie bezczynności, przewiń  do opcji **USTAW WŁASNE** i naciśnij  **OK**, przewiń  do opcji **AUTO ODPOW.** i naciśnij przycisk  **OK**.
- 2 Przewiń  do opcji **WŁĄCZ** lub **WYŁĄCZ** i naciśnij  **OK**, aby potwierdzić.
 - Włączy się sygnał zatwierdzający, a na ekranie zostanie wyświetlone poprzednie menu.

6.4 Zmiana języka wyświetlania

Słuchawka może obsługiwać różne języki wyświetlania w zależności od wyboru dokonanego w trybie **WITAJ**.

- 1 Naciśnij klawisz  w trybie bezczynności, przewiń  do opcji **USTAW WŁASNE** i naciśnij  **OK**, przewiń  do opcji **JĘZYK** i naciśnij przycisk  **OK**.
- 2 Przewiń  do żądanego języka i naciśnij  **OK**, aby potwierdzić. Włączy się sygnał zatwierdzający, a na ekranie zostanie wyświetlone poprzednie menu.

* Wskazówka





Po ustawieniu języka wyświetlania opcje menu w słuchawce od razu zostaną wyświetlone w wybranym języku. Jednak język zdefiniowanych wiadomości wychodzących automatycznej sekretarki nie zostanie zmieniony.



7 Ustawienia zaawansowane

7.1 Zmiana czasu sygnału flash

Czas sygnału flash (lub opóźnienie wybierania) jest to czas, po którego upływie linia zostanie odłączona po naciśnięciu klawisza . Można ustawić czas krótki lub długi.

Wartość domyślna czasu sygnału flash, ustawiona fabrycznie w telefonie, powinna być najlepiej dostosowana do sieci krajowej i dlatego nie należy jej zmieniać.





1 Naciśnij klawisz  w trybie bezczynności, przewiń  do opcji **UST.ZAAWANS.** i naciśnij , naciśnij  **OK**, aby wprowadzić wartość **TYP ROZŁĄCZ...**



2 Przewiń  do opcji **KRÓTKI** lub **DŁUGI** i naciśnij , aby potwierdzić.

- *Włączy się sygnał zatwierdzający, a na ekranie zostanie wyświetlone poprzednie menu.*

7.2 Zmiana trybu wybierania (zależne od kraju)

Wartość domyślna trybu wybierania, ustawiona fabrycznie w telefonie, jest dostosowana do sieci krajowej i dlatego nie należy jej zmieniać.

1 Naciśnij klawisz  w trybie bezczynności, przewiń  do opcji **UST.ZAAWANS.** i naciśnij , przewiń  do opcji **TRYB WYBIER.** i naciśnij przycisk  **OK**.





2 Przewiń  do opcji **TONOWE** lub **IMPULSOWE** i naciśnij  **OK**, aby potwierdzić.

- *Włączy się sygnał zatwierdzający, a na ekranie zostanie wyświetlone poprzednie menu.*

7.3 Blokada połączeń

Blokada połączeń umożliwia ograniczenie wybranych telefonów przed wybieraniem numeru telefonu rozpoczynającego się od określonych cyfr. Można wprowadzić maksymalnie 4 różne numery blokad, z których każdy może zawierać do 4 cyfr.

7.3.1 Aby włączyć/wyłączyć blokadę połączeń



1 Naciśnij klawisz  w trybie bezczynności, przewiń  do opcji **UST.ZAAWANS.** i naciśnij , przewiń  do opcji **BLOKADA POŁ.** i naciśnij przycisk  **OK**.

2 Wprowadź nadrzędny kod PIN, gdy zostaniesz o to poproszony i naciśnij  **OK**, aby zatwierdzić.

Uwaga

Domyślna wartość nadrzędnego kodu PIN to 0000.

3 Naciśnij  **OK**, aby wybrać **TRYB BLOKADY**.

4 Przewiń  do opcji **WŁĄCZ** lub **WYŁĄCZ** i naciśnij  **OK**, aby potwierdzić.

- *Włączy się sygnał zatwierdzający, a na ekranie zostanie wyświetlone poprzednie menu.*







Uwaga

Gdy włączona jest **BLOKADA POŁ.**, na ekranie wyświetlany jest symbol **BR**.

7.3.2 Aby zmienić numery blokady połączeń





Uwaga

Jeżeli zostanie wybrany zablokowany numer, połączenie nie zostanie zrealizowane. W takim przypadku zostanie zasygnalizowany błąd i telefon powróci do trybu bezczynności.

- 1 Naciśnij klawisz  w trybie bezczynności, przewiń  do opcji **UST.ZAAWANS.** i naciśnij  **OK**, przewiń  do opcji **BLOKADA POL.** i naciśnij przycisk  **OK**.
- 2 Wprowadź nadrzędny kod PIN, gdy zostaniesz o to poproszony i naciśnij  **OK**, aby zatwierdzić.

Uwaga







Domyślna wartość nadrzędnego kodu PIN to 0000.

- 3 Naciśnij  **OK**, aby wybrać **BLOKUJ NUMER**.
- 4 Przewiń  do opcji **NUMER 1**, **NUMER 2**, **NUMER 3** lub **NUMER 4** i naciśnij przycisk  **OK**.
- 5 Wprowadź blokowany numer (maksymalnie 4 cyfry) i naciśnij przycisk  **OK**, aby potwierdzić.
 - *Włączy się sygnał zatwierdzający, a na ekranie zostanie wyświetlone poprzednie menu.*

7.4 Telefon dziecka



Funkcja Telefon dziecka pozwala na wybranie zaprogramowanego wcześniej numeru poprzez naciśnięcie dowolnego klawisza na słuchawce. Ta funkcja jest bardzo przydatna do bezpośredniego dostępu do usług awaryjnych. Dla numeru telefonu dziecka można wprowadzić do 24 cyfr.

7.4.1 Aby włączyć tryb telefonu dziecka







- 1 Naciśnij klawisz  w trybie bezczynności, przewiń  do opcji **UST.ZAAWANS.** i naciśnij  **OK**, przewiń  do opcji **ROZM. DZIEC.** i naciśnij przycisk  **OK**.
- 2 Wprowadź nadrzędny kod PIN, gdy zostaniesz o to poproszony i naciśnij  **OK**, aby zatwierdzić.

Uwaga

Domyślna wartość nadrzędnego kodu PIN to 0000.

- 3 Naciśnij  **OK**, aby wybrać **TRYB DZIEC..**
- 4 Przewiń  do opcji **WŁĄCZ** i naciśnij  **OK**, aby potwierdzić.
- 5 Na ekranie zostanie wyświetlony napis **ROZ. DZ. WŁ.**
 - *Włączy się sygnał zatwierdzający, a na ekranie zostanie wyświetlone poprzednie menu.*



7.4.2 Aby wyłączyć tryb telefonu dziecka

- 1 Przytrzymaj  (jeżeli tryb telefonu dziecka został wcześniej włączony).
- 2 Przewiń  do opcji **UST.ZAAWANS.** i naciśnij  **OK**, przewiń  do opcji **ROZM. DZIEC.** i naciśnij przycisk  **OK**.
- 3 Wprowadź nadrzędny kod PIN, gdy zostaniesz o to poproszony i naciśnij  **OK**, aby zatwierdzić.

Uwaga







Domyślna wartość nadrzędnego kodu PIN to 0000.

- 4 Naciśnij  **OK**, aby wybrać **ROZM. DZIEC..**

Przeźwiń  do opcji **WYŁĄCZ** i naciśnij  **OK**, aby potwierdzić.



- Włączy się sygnał zatwierdzający, a na ekranie zostanie wyświetlone poprzednie menu.

7.4.3 Aby zmienić numer telefonu dziecka

- 1 Naciśnij klawisz  w trybie bezczynności, przeźwiń  do opcji **UST.ZAAWANS.** i naciśnij  **OK**, przeźwiń  do opcji **ROZM. DZIEC.** i naciśnij przycisk  **OK**.
- 2 Wprowadź nadrzędny kod PIN, gdy zostaniesz o to poproszony i naciśnij  **OK**, aby zatwierdzić.

Uwaga









Domyślna wartość nadrzędnego kodu PIN to 0000.

- 3 Przeźwiń  do opcji **NUMER DZIEC.** i naciśnij przycisk  **OK**.
 - Zostanie wyświetlony ostatnio zapisany numer telefonu dziecka (o ile numer był wprowadzony).
- 4 Wprowadź numer telefonu dziecka (maksymalnie 24 cyfry) i naciśnij przycisk  **OK**, aby potwierdzić.
 - Włączy się sygnał zatwierdzający, a na ekranie zostanie wyświetlone poprzednie menu.

7.5 Ustawianie prefiksu

Ta funkcja umożliwia zdefiniowanie numeru prefiksu dodawanego na początku numeru podczas wybierania (patrz „Wybieranie” na stronie 17). Można również użyć tej funkcji w celu dodania ciągu wykrywania, aby dopasowywać i zamieniać kilka pierwszych

cyfr numeru podczas wybierania. Można wprowadzić maksymalnie 5 cyfr dla ciągu wykrywania oraz numeru automatycznego prefiksu.

- 1 Naciśnij klawisz  w trybie bezczynności, przeźwiń  do opcji **UST.ZAAWANS.** i naciśnij  **OK**, przeźwiń  do opcji **PREFIKS** i naciśnij przycisk  **OK**.
- 2 Na ekranie zostanie wyświetlony napis **WYKRYJ CYF..** Naciśnij  **OK**, aby wprowadzić.
 - Zostanie wyświetlony ostatnio zapisany ciąg wykrywania (o ile był wprowadzony).
- 3 Wprowadź numer ciągu wykrywania (maksymalnie 5 cyfry) i naciśnij przycisk  **OK**, aby potwierdzić.
- 4 Na ekranie zostanie wyświetlony napis **PREFIKS NB.** Naciśnij  **OK**, aby wprowadzić.
 - Zostanie wyświetlony ostatnio zapisany numer prefiksu (o ile był wprowadzony).
- 5 Wprowadź numer prefiksu (maksymalnie 5 cyfry) i naciśnij przycisk  **OK**, aby potwierdzić.
 - Włączy się sygnał zatwierdzający, a na ekranie zostanie wyświetlone poprzednie menu.







Uwaga

Jeśli ciąg wykrywania (pusty) zostanie wprowadzony, numer prefiksu zostanie automatycznie dodany do wybieranego numeru po naciśnięciu klawisza .

W przypadku numerów rozpoczynających się od *, # lub P, numer prefiksu nie zostanie dodany do wybieranego numeru po naciśnięciu klawisza .



7.6 Telefon alarmowy

Ta funkcja umożliwia wykonanie połączenia alarmowego z numerem rozpoczynającym się od odpowiednich cyfr, nawet jeśli numer jest zablokowany (patrz „Blokada połączeń” na stronie 31). Można wprowadzić maksymalnie 3 numery alarmowe, z których każdy może zawierać do 4 cyfr.

- 1 Naciśnij klawisz  w trybie beczynności, przewiń  do opcji **UST.ZAAWANS.** i naciśnij  **OK**, przewiń  do opcji **TEL. ALARM.** i naciśnij przycisk  **OK**.
- 2 Wprowadź nadrzędny kod PIN, gdy zostaniesz o to poproszony i naciśnij  **OK**, aby zatwierdzić.

Uwaga

Domyślna wartość nadrzędnego kodu PIN to 0000.

- 3 Przewiń  do opcji **NUMER 1**, **NUMER 2**, **NUMER 3** i naciśnij przycisk  **OK**.
- 4 Wprowadź numer alarmowy (maksymalnie 4 cyfry) i naciśnij przycisk  **OK**, aby potwierdzić.
 - *Włączy się sygnał zatwierdzający, a na ekranie zostanie wyświetlone poprzednie menu.*

7.7 Rejestracja







Procedury opisane poniżej dotyczą słuchawki telefonu. Procedury mogą się zmieniać w zależności od słuchawki przeznaczonej do rejestracji. W takim przypadku zapoznaj się z informacjami producenta dotyczącymi dodatkowej słuchawki.

Dodatkowe słuchawki należy zarejestrować w stacji bazowej przed ich użyciem. Do jednej stacji bazowej można zarejestrować do 6 słuchawek.

Do zarejestrowania lub wyrejestrowania słuchawki niezbędny jest nadrzędny kod PIN.

Uwaga

Domyślna wartość nadrzędnego kodu PIN to 0000.

- 1 Naciśnij i przytrzymaj na stacji bazowej przycisk  przez około 5 sekund.
- 2 W słuchawce naciśnij przycisk , przewiń  do opcji **UST.ZAAWANS.** i naciśnij  **OK**, przewiń  do opcji **REJESTRACJA** i naciśnij przycisk  **OK**.

Uwaga

Jeśli w ciągu 10 sekund w słuchawce nie zostanie wykonana żadna czynność, procedura rejestracji zostanie przerwana. W takim przypadku należy powtórzyć krok 1.



- 3 Wprowadź nadrzędny kod PIN, gdy zostaniesz o to poproszony i naciśnij  **OK**, aby zatwierdzić.



Uwaga

Domyślna wartość nadrzędnego kodu PIN to 0000.

- 4 Na ekranie zostanie wyświetlony napis **OCZEKIWANIE** _ _ .
 - *Po pomyślnej rejestracji emitowany jest sygnał potwierdzenia, a stacja bazowa automatycznie przydziela słuchawce numer (od 1 do 6).*

7.8 Wyrejestrowanie

- 1 Naciśnij klawisz  w trybie beczynności, przewiń  do opcji



UST.ZAAWANS. i naciśnij  **OK**,
przeźwiń  do opcji

WYREJESTRUJ i naciśnij przycisk
 **OK**.

- 2** Wprowadź nadrzędny kod PIN, gdy zostaniesz o to poproszony i naciśnij  **OK**, aby zatwierdzić.

Uwaga

Domyślna wartość nadrzędnego kodu PIN to 0000.

- 3** Przeźwiń  do wybranego numeru słuchawki i naciśnij  **OK**.
- *Włączy się sygnał potwierdzenia, oznaczający pomyślnie zakończony proces wyrejestrowania i na ekranie wyświetlony zostanie napis*
WYREJESTRUJ.

Uwaga

Jeśli w ciągu 15 sekund w słuchawce nie zostanie wykonana żadna czynność, procedura wyrejestrowania zostanie przerwana i słuchawka powróci do trybu bezczynności.







Aby wyrejestrować słuchawkę, która nie należy do serii CD240/245, należy do tego celu użyć wyłącznie słuchawki CD240/245.

7.9 Zmiana nadrzędnego kodu PIN

Nadrzędny kod PIN jest używany do ustawiania blokowania połączeń/numeru telefonu dziecka, rejestrowania/wyrejestrowania słuchawek i do zdalnego dostępu do automatycznej sekretarki. Domyślny nadrzędny kod PIN to 0000. Maksymalna długość nadrzędnego kodu PIN to 8 cyfr. Kod PIN jest również używany do zabezpieczenia ustawień w słuchawce. Zostaniesz poproszony o kod PIN wtedy, kiedy to będzie konieczne.

Uwaga

Kod PIN jest domyślnie ustawiony na 0000. Jeśli kod PIN zostanie zmieniony, informacje o nim należy przechowywać w bezpiecznym miejscu, do którego użytkownik ma łatwy dostęp. Nie wolno zgubić kodu PIN.

- 1** Naciśnij klawisz  w trybie bezczynności, przeźwiń  do opcji **UST.ZAAWANS.** i naciśnij  **OK**, przeźwiń  do opcji **PIN** i naciśnij przycisk  **OK**.
- 2** Wprowadź bieżący nadrzędny kod PIN, gdy zostaniesz o to poproszony i naciśnij  **OK**, aby zatwierdzić.
- *Wprowadzony kod PIN zostanie wyświetlony na ekranie jako gwiazdki (*).*
- 3** Wprowadź nowy kod PIN i naciśnij  **OK**, aby go zatwierdzić.

Wskazówka

Jeśli zapomnisz kod PIN, konieczne będzie zresetowanie telefonu do ustawień domyślnych. Aby uzyskać szczegółowe informacje, patrz kolejna sekcja “Zerowanie urządzenia”.

7.10 Zerowanie urządzenia







Za pomocą tej funkcji można zresetować telefon do ustawień domyślnych.

Ostrzeżenie

Po zresetowaniu wszystkie ustawienia osobiste, rejestry połączeń i listy ponownego wybierania zostaną skasowane i telefon powróci do ustawień domyślnych. Nie zostanie jednak zmieniona książka telefoniczna pozostanie niezmieniona.

Uwaga

Konieczne może być ponowne skonfigurowanie telefonu. W takim przypadku po powrocie do ustawień domyślnych zostanie wyświetlone WITAJ (tryb powitania). (Przejdź do rozdziału 3.3)









- 1 Naciśnij klawisz  w trybie bezczynności, przewiń  do opcji **UST.ZAAWANS.** i naciśnij  **OK**, przewiń  do opcji **WYZERUJ URZ.** i naciśnij przycisk  **OK**.
- 2 Na ekranie zostanie wyświetlony napis **POTWIERDZ.?**
- 3 Naciśnij ponownie  **OK**, aby zatwierdzić.
 - *Włączy się sygnał potwierdzenia.*
 - *Urządzenie zostanie wyzerowane do ustawień domyślnych. (patrz „Ustawienia domyślne” na stronie 36)*

7.11 Wybór kraju

Dostępność tego menu zależy od kraju, w którym telefon będzie używany. Można wybrać inny kraj od wybranego w czasie trybu powitalnego.

Uwaga

Po wybraniu kraju, domyślne ustawienia linii dla wybranego kraju zostaną zastosowane automatycznie (np. Czas sygnału flash, Tryb wybierania, Język itd.).

- 1 Naciśnij klawisz  w trybie bezczynności, przewiń  do opcji **UST.ZAAWANS.** i naciśnij  **OK**, przewiń  do opcji **WYBÓR KRAJU** i naciśnij przycisk  **OK**.
- 2 Przewiń  wybierz kraj i naciśnij  **OK**.
- 3 Na ekranie zostanie wyświetlony napis **POTWIERDZ.?**. Naciśnij ponownie  **OK**, aby zatwierdzić.
 - *Włączy się sygnał zatwierdzający, a na ekranie zostanie wyświetlone poprzednie menu.*

7.12 Ustawienia domyślne

Głośność dzwonka	ŚREDNI
Melodia dzwonka	MELODIA 1
Głośność słuchawki	GŁOŚNOŚĆ 2
Głośność głośnika	GŁOŚNOŚĆ 3
Dźwięk przycisków	WŁĄCZ
Auto odpowiadanie	WYŁĄCZ
Nazwa słuchawki	PHILIPS
Godzina/Data	01/01; 00:00
PIN nadrzędny	0000
Budzik	WYŁĄCZ
Syg. budzika	MELODIA 1
Blokada połączeń	WYŁĄCZ

Automatyczna sekretarka

Tryb poczty	Tryb PRZY I NAGR WŁĄCZONY
Liczba dzwonek przed odebraniem	5
Wiadomości wychodzące	PUSTY
Wyśw. stacji bazowej	Wł. z domyślnym poziomem aparatu tel. głośnikowego
Wyśw. słuchawki	WYŁĄCZ
Głośnik bazy	POZIOM 5
Zdalny dostęp	NIEAKTYWNY

8 Automatyczna sekretarka (AS)

Telefon został wyposażony w automatyczną sekretarkę, która po włączeniu nagrywa nieodebrane wiadomości telefoniczne. Automatyczna sekretarka może zapisać do 99 wiadomości. Maksymalny czas nagrania to 15 minut (w tym wszystkie dostosowane wiadomości powitalne).





Klawiszy sterujących na stacji bazowej można użyć do wykonania podstawowych funkcji automatycznej sekretarki, takich jak wzywanie słuchawki, odtwarzanie wiadomości, kasowanie wiadomości i dostosowanie głośności stacji bazowej. Aby uzyskać opis każdej funkcji klawiszy sterujących na stacji bazowej, patrz „Przegląd stacji bazowej” na stronie 11. Można również użyć menu automatycznej sekretarki w słuchawce, aby uzyskać dostęp do funkcji automatycznej sekretarki. Dostępne jest również menu ustawiania opcji automatycznej sekretarki.

Aby rozpocząć, naciśnij klawisz  na stacji bazowej, aby włączyć automatyczną sekretarkę. Automatyczną sekretarkę można również włączyć za pomocą słuchawki (patrz „Włączanie/wyłączanie automatycznej sekretarki za pomocą słuchawki” na stronie 40).





8.1 Odtwarzanie









8.1.1 Odtwarzanie nowych wiadomości przez słuchawkę

Ostatnia nagrana wiadomość jest odtwarzana jako pierwsza przez głośnik. Gdy wszystkie nowe wiadomości zostały odtworzone, automatyczna sekretarka zatrzyma pracę, a ikona  przestanie migać.

- 1 Naciśnij klawisz  w trybie bezczynności, przewiń  do opcji **AUT. SEKRET.** i naciśnij klawisz  **OK**, naciśnij klawisz  **OK**, aby wejść do menu **ODTWÓRZ.**
 - Podczas odtwarzania na wyświetlaczu wyświetlany jest numer wiadomości. Podczas odtwarzania na ekranie wyświetlany jest napis "o_o XX GG/MM", gdzie XX oznacza numer wiadomości, a GG/MM oznacza godzinę/minuty. Miesiąc/dzień przedstawiony jako MM/DD będzie wyświetlany na przemian z GG/MM.







- 2 W czasie odtwarzania można:

Wyregulować głośność	Naciśnij klawisz  .
Zatrzymać odtwarzanie	Naciśnij klawisz  BACK. , aby wrócić do menu ODTWÓRZ.
Powtórzyc	Naciśnij klawisz  OK i naciśnij klawisz  OK , aby wejść do opcji POWTÓRZ.

Następna wiadomość	Naciśnij  OK , przewinąć  do opcji OPÓŚĆ .KOL. i naciśnij klawisz  OK .
Poprzednia wiadomość	Naciśnij  OK , przewinąć  do opcji OPÓŚĆ POPRZ. i naciśnij klawisz  OK .
Usunąć wiadomość	Naciśnij  OK , przewinąć  do opcji USUŃ i naciśnij przycisk  OK . Włączy się sygnał zatwierdzający, a na ekranie zostanie wyświetlone poprzednie menu.

8.1.2 Odtwarzanie starych wiadomości przez słuchawkę

Stare wiadomości można odtwarzać, jeżeli nie ma nowych wiadomości. Odtwarzanie rozpocznie się od pierwszej nagranej wiadomości do ostatniej.

- 1** Naciśnij klawisz  w trybie bezczynności, przewiń  do opcji **AUT. SEKRET.** i naciśnij klawisz  **OK**, naciśnij klawisz  **OK**, aby wejść do menu **ODTWÓRZ.**
- 2** Naciśnij klawisz  **OK**.
 - Odtwarzanie rozpocznie się od pierwszej nagranej wiadomości do ostatniej.
- 3** W czasie odtwarzania wiadomości można nacisnąć  **OK**, aby wybrać dostępne opcje (patrz dostępne opcje w rozdziale „Odtwarzanie nowych wiadomości przez słuchawkę” na stronie 37).







8.2 Usuwanie wszystkich wiadomości

Ostrzeżenie

Nie można odzyskać usuniętych wiadomości.





Uwaga

Wiadomości nieprzeczytane nie zostaną usunięte.

- 1** Naciśnij klawisz  w trybie bezczynności, przewiń  do opcji **AUT. SEKRET.** i naciśnij  **OK**, przewiń  do opcji **USUŃ** i naciśnij przycisk  **OK**.
- 2** Na ekranie zostanie wyświetlony napis **POTWIERDZ.?**. Naciśnij ponownie  **OK**, aby zatwierdzić usunięcie wszystkich wiadomości.
 - Włączy się sygnał zatwierdzający, a na ekranie zostanie wyświetlone poprzednie menu.

8.3 Zapis notatki

Można nagrać przypomnienie dla siebie lub innej osoby, która używa automatycznej sekretarki. Automatyczna sekretarka obsługuje zapis notatki w taki sam sposób, jak nagrywanie przychodzących wiadomości, tzn. wskaźnik nowej wiadomości  będzie migał.

- 1** Naciśnij klawisz  w trybie bezczynności, przewiń  do opcji **AUT. SEKRET.** i naciśnij  **OK**, przewiń  do opcji **ZAP. DO PAM.** i naciśnij przycisk  **OK**.
 - Włączy się sygnał potwierdzenia.
 - Nagrywanie zostanie rozpoczęte.
- 2** Na ekranie zostanie wyświetlony napis **NAGRYWANIE**.

Aby zatrzymać nagrywanie, naciśnij klawisz  **OK**.

- *Włączy się sygnał zatwierdzający, a na ekranie zostanie wyświetlone poprzednie menu.*
- *Nagrywana notatka zostanie automatycznie zapisana.*

Uwaga





W dowolnej chwili naciśnij klawisz  **BACK**, aby zatrzymać nagrywanie i powrócić do poprzedniego menu.



8.4 Ustawianie trybu odbierania

Dostępne są 2 tryby odbierania: Tylko przychodzące oraz Przychodzące i nagrywanie.

Domyślnie tryb odbierania ustawiony jest na **PRZY I NAGR**, w którym dzwoniący może pozostawić wiadomość na automatycznej sekretarce.

Można go zmienić na tryb **TYLKO PRZYCH**, w którym dzwoniący nie może pozostawić żadnych wiadomości na automatycznej sekretarce.

1 Naciśnij klawisz  w trybie bezczynności, przewiń  do opcji **AUT. SEKRET.** i naciśnij , przewiń  do opcji **TRYB PRZYCH.** i naciśnij przycisk .

2 Przewiń  do opcji **TYLKO PRZYCH** lub **PRZY I NAGR** i naciśnij klawisz .

- *Tryb odbioru zostanie ustawiony.*
- *Aby powitać dzwoniących osobistą wiadomością powitalną, zamiast domyślną wiadomością powitalną, należy wykonać kroki 3 i 4.*



Uwaga

W zależności od wybranego trybu odbioru po odebraniu przez automatyczną sekretarkę połączenia

Automatyczna sekretarka (AS)

przychodzącego jest odtwarzana odpowiednia domyślna wiadomość powitalna. Język domyślnej wiadomości powitalnej zależy od kraju wybranego na ekranie powitalnym (patrz strona 14).

3 Na ekranie zostanie wyświetlony napis **WYBRAĆ OGM?**. Naciśnij , aby zatwierdzić.



4 Przewiń  do opcji **DOSTOSOWANIE** i naciśnij przycisk .

- *Można teraz rozpocząć nagrywanie osobistej wiadomości powitalnej („Nagrywanie osobistej wiadomości powitalnej” na stronie 39).*
-

8.5 Nagrywanie osobistej wiadomości powitalnej

Można nagrać jedną osobistą wiadomość powitalną. Ta osobista wiadomość powitalna zastępuje domyślną. Aby przywrócić domyślną wiadomość powitalną, należy usunąć nagraną osobistą wiadomość powitalną. Jeśli nagrana wiadomość powitalna nie jest zadowalająca, należy nagrać nową wiadomość, aby nadpisać starą.

1 Powtórz kroki od 1 do 4 w rozdziale „Ustawianie trybu odbierania” na stronie 39.

2 Przewiń  do opcji **ZAPISZ OGM** i .

- *Włączy się sygnał potwierdzenia i nagrywanie zostanie rozpoczęte.*
- *Po nagraniu wiadomości powitalnej poprzednia wiadomość (jeśli występuje) jest automatycznie nadpisywana.*

3 Na ekranie zostanie wyświetlony napis **NAGRYWANIE**. Aby zatrzymać nagrywanie, naciśnij klawisz .

- Włączy się sygnał zatwierdzający, a na ekranie zostanie wyświetlone poprzednie menu.
- Nagrywana wiadomość powitalna zostanie automatycznie zapisana.

Uwaga



Maksymalna długość wiadomości powitalnej to 1 minuta.

W dowolnej chwili naciśnij klawisz

 **BACK**, aby zatrzymać nagrywanie i powrócić do poprzedniego menu.

8.5.1 Odtwarzanie osobistej wiadomości powitalnej

1 Powtórz kroki od 1 do 4 w rozdziale „Ustawianie trybu odbierania” na stronie 39.

2 Przewiń  do opcji **ODTWÓRZ OGM** i naciśnij przycisk  **OK**.





- *Poprzednio nagrana wiadomość powitalna (jeśli występuje) zostanie odtworzona, a następnie ekran powróci do poprzedniego menu.*



Uwaga

W dowolnej chwili naciśnij klawisz

 **BACK**, aby zatrzymać odtwarzanie i powrócić do poprzedniego menu.

8.6 Włączanie/wyłączanie automatycznej sekretarki za pomocą słuchawki

1 Naciśnij klawisz  w trybie bezczynności, przewiń  do opcji **AUT. SEKRET.** i naciśnij  **OK**, przewiń  do opcji **PRZ. WŁ/WYŁ** i naciśnij  **OK**.







2 Przewiń  do opcji **WŁĄCZ** lub **WYŁĄCZ** i naciśnij  **OK**, aby potwierdzić.



- Włączy się sygnał zatwierdzający, a na ekranie zostanie wyświetlone poprzednie menu.

8.7 Opóźnienie dzwonka

8.7.1 Opóźnienie dzwonka

Opóźnienie dzwonka to liczba dzwonek przed włączeniem automatycznej sekretarki i rozpoczęciem odtwarzania powitania. Można ustawić automatyczną sekretarkę na rozpoczęcie odtwarzania komunikatu powitalnego po 1 do 9 dzwonek lub na opcję **Oszczędzanie**. Domyślne opóźnienie dzwonka wynosi 5.

1 Naciśnij klawisz  w trybie bezczynności, przewiń  do opcji **AUT. SEKRET.** i naciśnij  **OK**, przewiń  do opcji **UST. PRZYCH.** i naciśnij klawisz  **OK**, naciśnij klawisz  **OK**, aby wejść do opcji **OPÓŻN. DZW..**

2 Przewiń  do żądanego ustawienia opóźnienia dzwonka (od 1 do 9 dzwonek lub **OSZCZ. OPL.**) i naciśnij klawisz  **OK**, aby potwierdzić.

- Włączy się sygnał zatwierdzający, a na ekranie zostanie wyświetlone poprzednie menu.

Wskazówka

Tryb oszczędzania pozwala na oszczędności w przypadku zdalnego odsłuchiwanie wiadomości. Wiadomość powitalna włącza się już po 3 dzwonek, jeżeli nagrano nowe wiadomości. Jeżeli nie ma nowych wiadomości, powitanie jest odtwarzane dopiero po 5

dzwonek. Jeżeli chcesz sprawdzić, czy masz nowe wiadomości bez żadnych opłat, odłóż słuchawkę po 4 sygnale.

8.7.2 Zdalny dostęp









Aby sprawdzić wiadomości na automatycznej sekretarce będąc z data od domu, można użyć funkcji zdalnego dostępu i sprawdzić wiadomości przy użyciu innego telefonu. Po wybraniu numeru z innego telefonu i wprowadzeniu kodu zdalnego dostępu*, będzie można uzyskać dostęp do wiadomości na automatycznej sekretarce. Klawiatura telefonu używana do wybierania numeru działa jak funkcje automatycznej sekretarki i umożliwia odtwarzanie lub usuwanie wiadomości, włączanie i wyłączenie automatycznej sekretarki i tym podobne.

Uwaga

Domyślnie, niniejsza funkcja jest wyłączona.

* Kod zdalnego dostępu (taki sam jak nadrzędny kod PIN) uniemożliwia nieuprawniony zdalny dostęp do automatycznej sekretarki.

8.7.2.1 Włączenie/wyłączenie zdalnego dostępu

- 1 Naciśnij klawisz  w trybie bezczynności, przewiń  do opcji **AUT. SEKRET.** i naciśnij  **OK**, przewiń  do opcji **UST. PRZYCH.** i naciśnij  **OK**, przewiń  do opcji **ZDALNY** i naciśnij przycisk  **OK**.
- 2 Przewiń  do opcji **AKTYWNY** lub **NIEAKTYWNY** i naciśnij  **OK**, aby potwierdzić.

- *Włączy się sygnał zatwierdzający, a na ekranie zostanie wyświetlone poprzednie menu.*

8.7.2.2 Kontrolowanie automatycznej sekretarki z połączenia zewnętrznego

- 1 Z innego telefonu wybierz numer telefonu domowego.
 - *Z telefonu zewnętrznego wybierz numer telefonu domowego. Automatyczna sekretarka uruchomi się i rozpocznie odtwarzanie komunikatu powitalnego.*
- 2 W ciągu 8 sekund naciśnij klawisz # na klawiaturze telefonu i wprowadź kod zdalnego dostępu (taki sam jak nadrzędny kod PIN).
 - *Jeśli kod dostępu jest nieprawidłowy, zostanie włączony sygnał błędu. Po włączeniu sygnału błędu, można próbować wprowadzić ponownie kod zdalnego dostępu tak długo, aż zostanie wprowadzony właściwy.*
 - *Automatyczna sekretarka rozłączy połączenie, jeśli nie wykryje wprowadzenia nadrzędnego kodu PIN w ciągu 8 sekund.*
 - *Jeśli kod dostępu jest prawidłowy, będzie można usłyszeć sygnał potwierdzenia.*

Poniższa tabela przedstawia sposób, w jaki można uzyskać dostęp do poniższych funkcji w czasie procedury zdalnego dostępu:







1 1	Przejdź do poprzedniej wiadomości
2 2	Odtwórz wszystkie zapisane wiadomości (nowe i stare) lub odtwórz ponownie bieżącą wiadomość
3 3	Przejdź do następnej wiadomości
5 5	Odtwórz bieżącą wiadomość powitalną
6 6	Usuń bieżącą wiadomość
8 8	Zatrzymaj odtwarzanie wiadomości lub zatrzymaj odtwarzanie wiadomości powitalnej



8.8 Monitorowanie połączeń

8.8.1 Ustawienie monitorowania połączeń na słuchawce

Jeśli monitorowanie połączeń w słuchawce jest ustawione na **WŁĄCZ**, można usłyszeć wiadomość przychodzącą przez głośnik i zdecydować, czy odebrać połączenie. Aby wykonać połączenie, naciśnij .

Domyślnie, niniejsza funkcja jest wyłączona.

- Naciśnij klawisz  w trybie bezczynności, przewiń  do opcji **AUT. SEKRET.** i naciśnij  **OK**, przewiń  do opcji **UST. PRZYCH.** i naciśnij  **OK**, przewiń  do opcji **PODGL. HS** i naciśnij przycisk  **OK**.









- Przewiń  do opcji **WŁĄCZ** lub **WYŁĄCZ** i naciśnij  **OK**.

- Włączy się sygnał zatwierdzający, a na ekranie zostanie wyświetlone poprzednie menu.

8.8.2 Ustawienie monitorowania połączeń w stacji bazowej

Jeśli monitorowanie połączeń w stacji bazowej jest ustawione na **WŁĄCZ**, można usłyszeć wiadomość przychodzącą przez głośnik stacji bazowej i zdecydować, czy odebrać połączenie.

Domyślnie, niniejsza funkcja jest włączona.

- Naciśnij klawisz  w trybie bezczynności, przewiń  do opcji **AUT. SEKRET.** i naciśnij  **OK**, przewiń  do opcji **UST. PRZYCH.** i naciśnij  **OK**, przewiń  do opcji **PODGL. BS** i naciśnij przycisk  **OK**.
- Przewiń  do opcji **WŁĄCZ** lub **WYŁĄCZ** i naciśnij  **OK**.
 - Włączy się sygnał zatwierdzający, a na ekranie zostanie wyświetlone poprzednie menu.

9 Dane techniczne

Wyświetlacz

- Progresywny podświetlany wyświetlacz LCD
- Podświetlenie ekranu pozostaje włączone przez 15 sekund po każdej czynności, na przykład przy połączeniu przychodzącym, po naciśnięciu klawisza, podniesieniu słuchawki ze stacji bazowej itd.
- Kolor podświetlania wyświetlacza jest bursztynowy.

Ogólne funkcje telefonu

- Podwójny tryb identyfikacji nazwy i numeru dzwoniącego
- 10 melodii dzwonek polifonicznych

Lista książki telefonicznej, lista powtarzania i rejestr połączeń

- Lista książki telefonicznej o 100 pozycjach
- Lista powtarzania o 5 pozycjach
- Rejestr połączeń o 20 pozycjach

Akumulator

- 2 akumulatory HR AAA NiMh 550mAh

Zużycie energii

- Zużycie energii w trybie bezczynności: około 800 mW

Waga i wymiary

- 160 gramów
- 117 mm x 109 mm x 82 mm (wys. x gł. x szer.)

Zakres temperatur

- Praca : między 0 i 35°C (od 32 do 95°F).
- Przechowywanie: między -20 i 45°C (od -4 do 113°F).

Wilgotność względna

- Praca: do 95% przy 40°C
- Przechowywanie: do 95% przy 40°C

10 Często zadawane pytania

W tym rozdziale znajdują się najczęściej zadawane pytania dotyczące telefonu i odpowiedzi na nie.

Połączenie

Słuchawka się nie włącza.

- Naładuj akumulatory: Umieść słuchawkę na stacji bazowej, aby ją naładować. Po kilku minutach telefon włączy się.

Słuchawka nie ładuje się.

- Sprawdź połączenia ładowarki.

Ikona nie miga podczas ładowania.

- Akumulator jest naładowany: Nie ma potrzeby ładowania akumulatora.
- Nieprawidłowy styk akumulatora: Przesuń lekko słuchawkę.
- Brudny styk: Wyczyść styki akumulatorów za pomocą ściereczki nasączonej alkoholem.

Komunikacja jest przerywana podczas połączenia.

- Naładuj akumulator
- Podejdź bliżej stacji bazowej.

Telefon jest „Poza zasięgiem”.

- Podejdź bliżej stacji bazowej.

Konfiguracja

Komunikat SZUKANIE jest wyświetlany na słuchawce i miga ikona .

- Podejdź bliżej stacji bazowej.
- Upewnij się, że stacja bazowa jest włączona.
- Zresetuj urządzenie i ponownie wykonaj rejestrację słuchawki.

Podczas ładowania na słuchawce wyświetlany jest napis INITIAL (INICJOWANIE)!

- Ładuj akumulatory jeszcze przez kilka minut, aby umożliwić normalne uruchomienie.

Dźwięk

Słuchawka nie dzwoni.

Sprawdź, czy opcja **GŁOŚN. DZW.** nie jest ustawiona na **DZWONEK WYŁ.** i upewnij się, że na ekranie nie jest wyświetlona ikona  (patrz „Ustawianie głośności dzwonka” na stronie 29).

Rozmówca mnie nie słyszy!

Mikrofon może być wyciszony: Podczas połączenia naciśnij klawisz .

Brak sygnału wybierania.

- Brak zasilania: Sprawdź połączenia.
- Słabe akumulatory: Naładuj akumulatory.
- Podejdź bliżej stacji bazowej.
- Użyto nieprawidłowego kabla telefonicznego: Użyj dostarczonego kabla telefonicznego.
- Wymagany jest adapter linii: Podłącz adapter linii do kabla telefonicznego.

Rozmówca nie słyszy mnie wyraźnie!

- Podejdź bliżej stacji bazowej.
- Odsuń stację bazową przynajmniej jeden metr dalej od urządzeń elektronicznych.

Częste zakłócenia w odbiorze radia lub telewizji!

- Odsuń stację bazową jak najdalej od urządzeń elektrycznych.
-

Zachowanie produktu

Klawiatura nie działa!

- Odblokuj klawiaturę: Naciśnij i przytrzymaj klawisz  w trybie bezczynności.

Słuchawka nagrzewa się przy długiej rozmowie.

- To zachowanie jest normalne. Słuchawka zużywa energię podczas rozmowy.

Nie można zarejestrować słuchawki w stacji bazowej!

- Maksymalna liczba słuchawek (6) została osiągnięta. Aby zarejestrować nową słuchawkę, należy wyrejestrować istniejącą.
- Wymij i włóż z powrotem akumulatory słuchawki.

- Spróbuj ponownie odłączając i podłączając zasilanie stacji bazowej i wykonaj procedurę rejestracji słuchawki (patrz „Rejestracja” na stronie 34).

Numer dzwoniącego nie jest wyświetlany.

- Usługa nie jest aktywowana: Sprawdź dostępność usługi u operatora sieci.

Słuchawka wciąż przełącza się w tryb bezczynności!

- Jeśli żaden klawisz nie zostanie naciśnięty przez 15 sekund, słuchawka automatycznie powróci do trybu bezczynności. Automatycznie powróci również do trybu bezczynności, gdy umieszczona zostanie z powrotem na stacji bazowej.

Nie można zapisać wpisu książki telefonicznej i wyświetlany jest komunikat PAMIĘĆ PEŁNA zapisaniem

- Przed ponownym zapisaniem kontaktu usuń wpis, aby zwolnić pamięć.

Główny kod PIN jest nieprawidłowy.

- Jego domyślna wartość to 0000.
- Jeśli główny kod PIN został wcześniej zmieniony, zresetuj słuchawkę, aby przywrócić go do jego wartości domyślnej (patrz „Zerowanie urządzenia” na stronie 35).

Automatyczna sekretarka nie nagrywa wiadomości. Usuń.

- Pamięć jest pełna: Usuń stare wiadomości.

- Włączono tryb **TYLKO ODB.**. Wyłącz tryb **TYLKO ODB.** i włącz tryb **PRZY I NAGR** (patrz „Ustawianie trybu odbierania” na stronie 39).

Nie działa funkcja zdalnej obsługi patrz.

- Włącz funkcję zdalnej obsługi (patrz patrz „Zdalny dostęp” na stronie 41).

Podczas zdalnego dostępu, telefon przerywa połączenie.

- Zbyt długi czas wprowadzania głównego kodu PIN – ponad 4 sekundy. Wprowadź kod ponownie w ciągu 4 sekund.

Automatyczna sekretarka zatrzymuje się przed zakończeniem nagrywania. jest

- Pamięć jest pełna: Usuń stare wiadomości.

|| Indeks

A

Akcesoria 6
Auto odpowiadanie 30

B

Blokada połączeń 31
Blokada/odblokowanie klawiatury 19
Budzik 27

C

Czas sygnału flash 31

D

Dźwięk przycisków 29

E

Edycja numeru ponownego wybierania 23

G

Głośność 19
Głośność dzwonka 29
Głośność głośnika 20

I

Instalacja telefonu 12
Instalowanie akumulatorów 13

J

Język 30

K

Książka telefoniczna 17, 20

L

Lista powtarzania 17, 22
Ładowanie akumulatorów 13

M

Melodia dzwonka słuchawki 29
Melodie słuchawki 29
Monitorowanie połączeń 42

N

Nazwa słuchawki 30

O

Odbieranie połączenia 17
Odbieranie połączenia zewnętrznego 25
Odebranie połączenia w trybie
głosnomówiącym 18
Opóźnienie dzwonka 40

P

PIN nadrzędny 35
Połączenia wewnętrzne (Interkom) 25
Połączenie konferencyjne 26
Podłączenie stacji bazowej 12
Prefiks 33
Przegląd stacji bazowej 11
Przegląd telefonu 7
Przywołanie 26

R

Recykling i usuwanie 4
Rejestr połączeń 17, 23
Rejestracja 34

S

- Struktura menu 15
- Sygnał budzika 28

T

- Telefon alarmowy 34
- Telefon dziecka 32
- Telefoniczna automatyczna sekretarka 37
- Transfer połączenia zewnętrznego 25
- Tryb automatycznej sekretarki 39
- Tryb głośnika 20
- Tryb wybierania 31

U

- Ustawienia domyślne 36
- Ustawienie daty i godziny 27
- Usuwanie listy połączeń 24
- Usuwanie listy powtarzania 23
- Usuwanie numeru ponownego wybierania 23
- Usuwanie pozycji listy połączeń 24
- Usuwanie z książki telefonicznej 21

W

- Włączanie 20
- Włączanie/wyłączanie słuchawki 19
- Wprowadzanie tekstu i cyfr 19
- Wskaźnik LED 11
- Wybieranie 17
- Wybieranie łańcuchowe 26
- Wybieranie bezpośrednie 17
- Wybór kraju 36
- Wyciszenie 20
- Wykonanie połączenia 17
- Wyświetlane ikony 10
- Wyrejestruj 34

Z

- Zakończenie połączenia 18
- Zapis notatki 38
- Zapisanie numeru ponownego wybierania 22
- Zapisywanie kontaktu 20
- Zdalny dostęp 41
- Zegar i budzik 27
- Zerowanie urządzenia 35



Printed in PRC

© 2007 Koninklijke Philips Electronics N.V.

All rights reserved

Document order number: 3111 285 37261